



# RAZER AETHER STANDLICHTLEISTEN

HANDBUCH

Lass dein Gaming-Zimmer mit Razer Aether-Leuchten wirklich strahlen.  
Du kannst sie alle mithilfe einer praktischen App anpassen und steuern, um  
das perfekte Setting für jedes Szenario zu erschaffen – powered by Razer  
Chroma RGB.

# INHALT

1. LIEFERUMFANG.....	3
2. DAS BRAUCHST DU.....	4
3. HOL DIR DAS KOMPLETTPAKET.....	4
4. EINRICHTUNG.....	5
5. INDIVIDUELLE KONFIGURATION DER BELEUCHTUNG.....	6
6. SO VERWENDEST DU DIE LICHTLEISTEN.....	9
7. SO KONFIGURIERST DU DEINE RAZER AETHER STANDLICHTLEISTEN PER RAZER SYNAPSE.....	11
8. SICHERHEIT UND WARTUNG.....	21
9. RECHTLICHE HINWEISE.....	22

# 1. LIEFERUMFANG

- Razer Aether Standlichtleisten

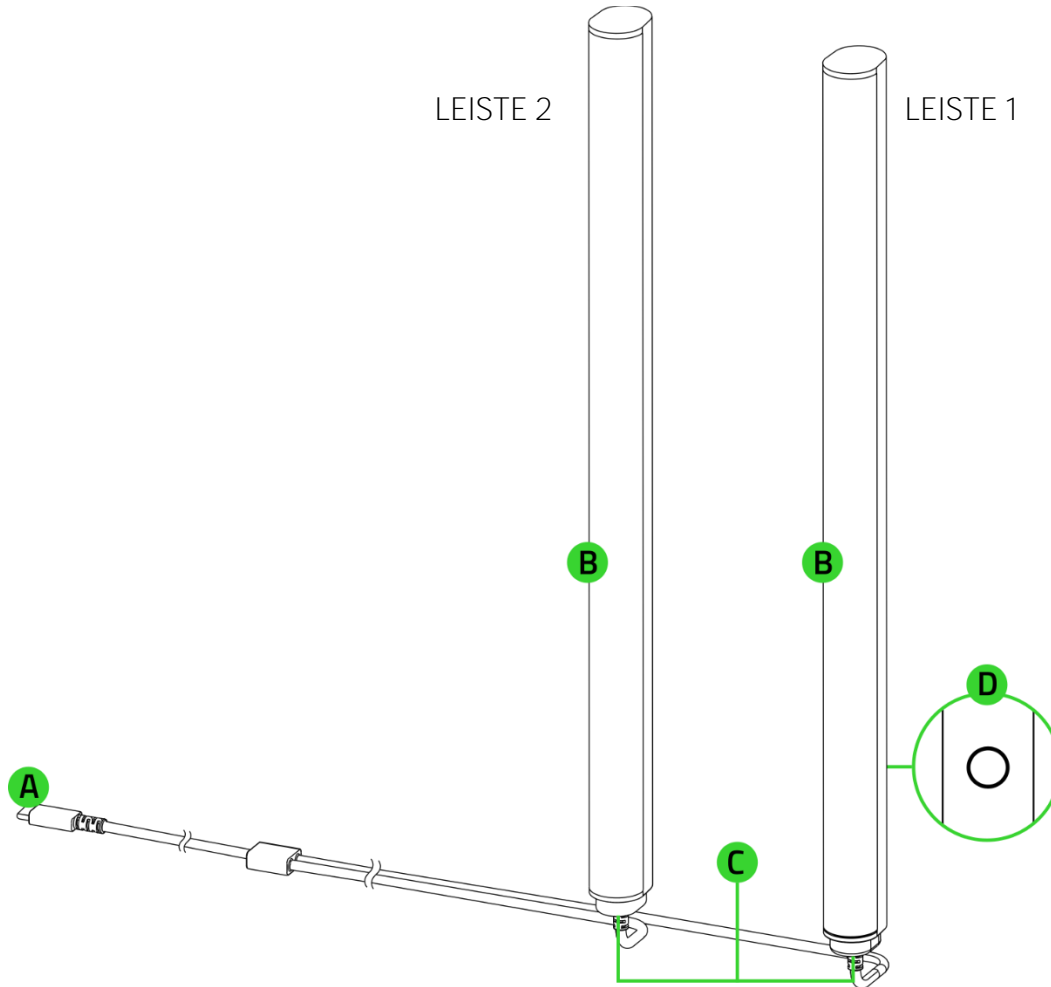

A. USB-Anschluss (Typ C)

B. Drehbare duale Beleuchtung vorne und hinten

C. Befestigungsglaschen

D. Power- / Multifunktionstaste

- 2 Lichtleisten-Standfüße



- Wichtige Produktinformationen

---

## 2. DAS BRAUCHST DU

### PRODUKTANFORDERUNGEN

- USB-Anschluss (Typ-C)
- 2,4-GHz-WLAN-Netzwerk (WPA / WPA2-Verschlüsselung)
- PC / Laptop mit WLAN (ab Windows® 10 64 Bit)\*

### SYSTEMANFORDERUNGEN FÜR RAZER GAMER ROOM APP

- Gerät mit iOS 16.4 / Android 9 (oder höher) und Bluetooth-Konnektivität\*
- Internetverbindung für App-Installation

### RAZER SYNAPSE-ANFORDERUNGEN

- Windows® 10 64 Bit (oder höher)
- Internetverbindung für Software-Installation

\*Bluetooth nur für erste Einrichtung erforderlich.

---

## 3. HOL DIR DAS KOMPLETTPAKET



Registrierte dein Produkt und hol dir exklusive Vorteile  
[razerid.razer.com/warranty](https://razerid.razer.com/warranty)

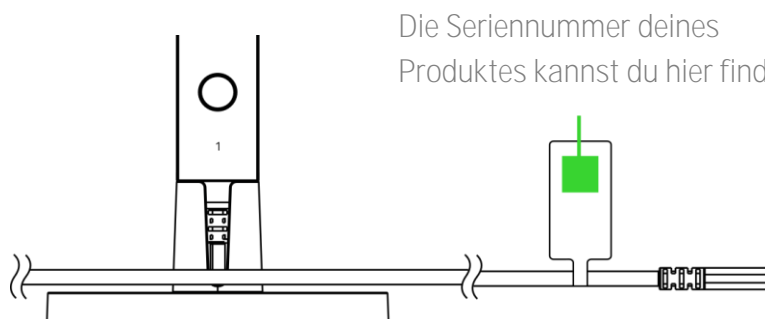

Die Seriennummer deines  
Produktes kannst du hier finden.

---

## 4. EINRICHTUNG

### 1. Zusammenbau

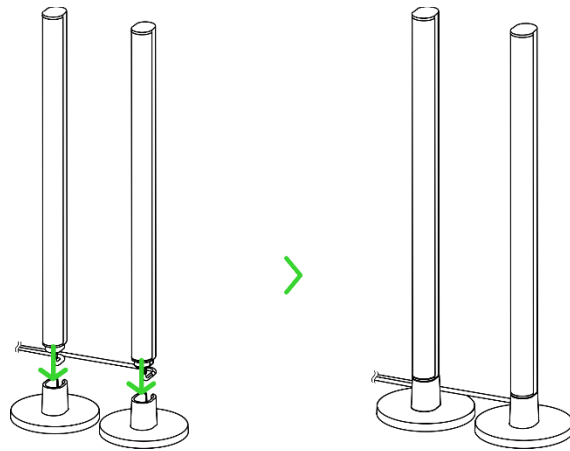

**i** Die Lichtleisten können entweder zu dir oder zu einer Wand zeigen, je nach deinem Setup.

### 2. Position

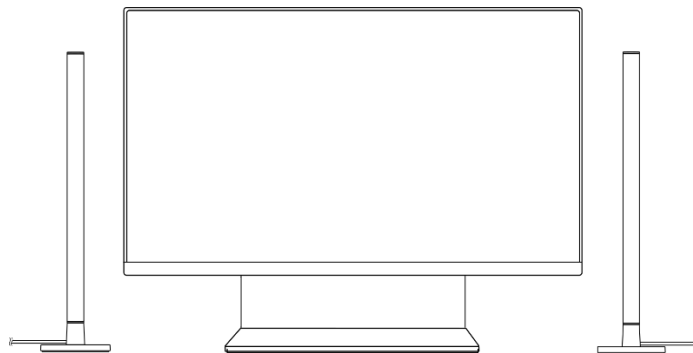

### 3. Verbinden

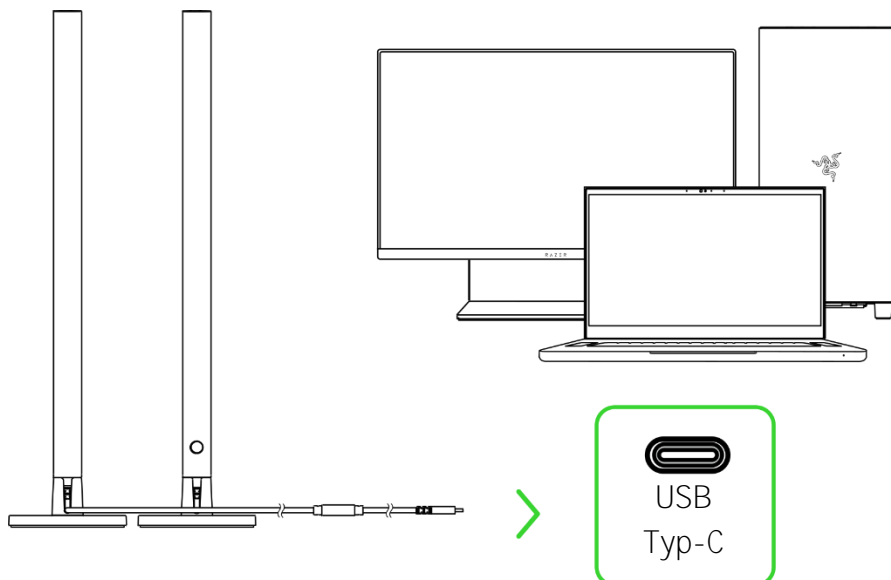

---

## 5. INDIVIDUELLE KONFIGURATION DER BELEUCHTUNG

### A. MOBILES GERÄT PER RAZER GAMER ROOM APP (ERFORDERLICH)

1.



Razer Gamer Room



RZR.TO/GAMER-ROOM-APP



2.

Einschalten

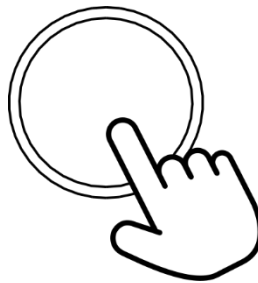

Drücken

3.



Razer Gamer Room



ZUHAUSE ERSTELLEN



NEUES GERÄT HINZUFÜGEN



Starte die App und folge den Anweisungen auf dem Bildschirm, um ein neues Gerät hinzuzufügen. Bitte achte darauf, dass dein Razer Gerät im Kopplungsmodus und dein mobiles Gerät mit dem 2,4-GHz-Netzwerk deiner Wahl verbunden ist.

Jetzt kannst du die Razer Aether Standlichtleisten per Razer Gamer Room individuell anpassen.

## B. MIT DER RAZER SYNAPSE APP AUF PC / LAPTOP

- i** Bevor du fortfährst, achte darauf, dass du deine Lichtleisten zuerst (mithilfe der Razer Gamer Room App) in deinem Netzwerk eingerichtet hast und dein PC mit dem gleichen Netzwerk verbunden ist.

1.

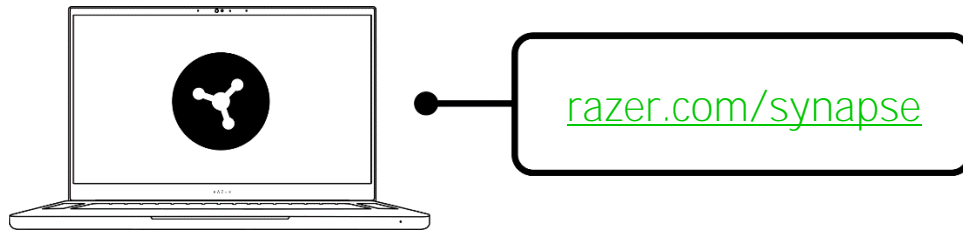

- !** Aktualisiere Razer Synapse auf die neueste Version oder lade dir das Installationsprogramm unter [razer.com/synapse](https://razer.com/synapse) herunter. Die Registrierung für eine Razer ID ist empfohlen, aber optional. Du kannst auch als Gast fortfahren, doch dann kannst du deine Einstellungen nicht in der Cloud speichern.

2.

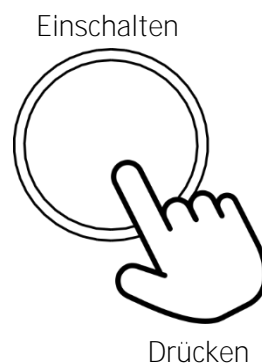

3.

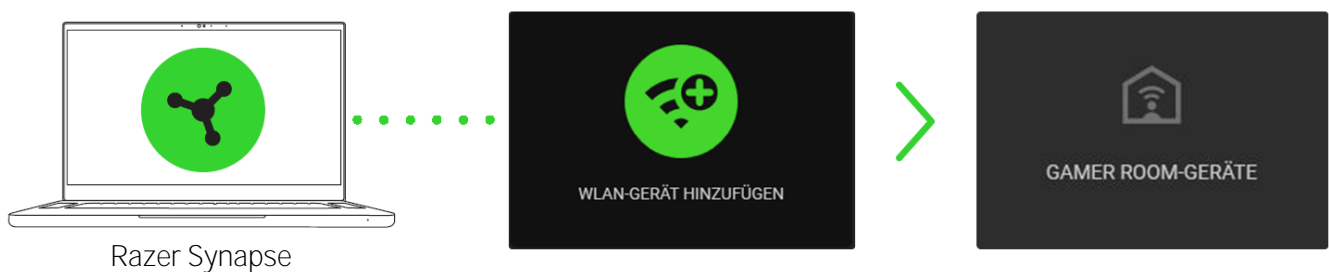

- i** Führe bei Aufforderung ein Update durch und warte, bis Razer Synapse die Lichtleisten eingerichtet hat.

Jetzt kannst du die Razer Aether Standlichtleisten per Razer Synapse anpassen.

## KOPPLUNGSMODUS REAKTIVIEREN

Die Lichtleisten müssen sich im Kopplungsmodus befinden, damit du sie per Razer Gamer Room App anpassen kannst. Die Lichtleisten werden aktiviert, wenn du sie einschaltest, und nach 15 Minuten deaktiviert, wenn sie nicht gekoppelt werden. Um den Kopplungsmodus neu zu starten, schalte die Stromversorgung der Lichtleisten aus und wieder ein.

---

## 6. SO VERWENDEST DU DIE LICHTLEISTEN

### EIN-/AUSSCHALTEN

Ein-/Ausschalten

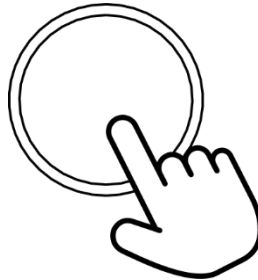

Drücken

### BELEUCHTUNGSEFFEKTE DURCHGEHEN

Im eingeschalteten  
Zustand

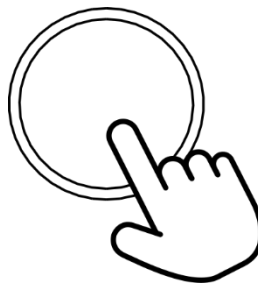

Gedrückt  
halten\*

STATISCH (WEISS, ROT, ORANGE, GELB, GRÜN, BLAUGRÜN, BLAU, LILA) > DURCHLAUFEN  
DES FARBSPEKTRUMS > WELLE AUFWÄRTS > WELLE ABWÄRTS

\*Gedrückt halten, bis der gewünschte Beleuchtungseffekt aktiv ist.

## AUF WERKSEINSTELLUNGEN ZURÜCKSETZEN

Wurde bereits eine Verbindung hergestellt, ist ein Reset nötig, um die Lichtleisten mit einem neuen Gerät zu verbinden.

1. Während du die Power- / Multifunktionstaste länger als 4 Sekunden lang gedrückt hältst, trennst du die Verbindung der Lichtleisten und stellst sie wieder her.

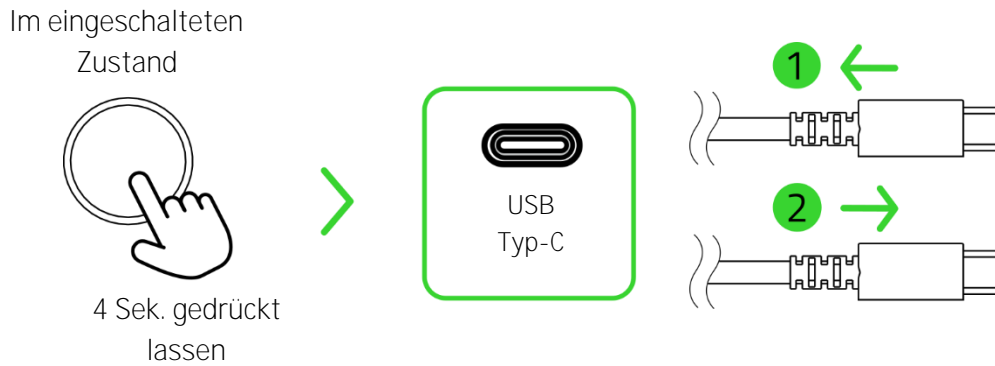

2. Die Leuchtstreifen leuchten kurz rot, grün und blau, um schließlich die Welle Aufwärts zu zeigen, wenn das Zurücksetzen erfolgreich abgeschlossen ist.
3. Jetzt kannst du die Razer Aether Standlichtleisten per Razer Gamer Room App mit einem neuen mobilen Gerät verbinden.

---

## 7. SO KONFIGURIERST DU DEINE RAZER AETHER STANDLICHTLEISTEN PER RAZER SYNAPSE

 Hinweis: Dieses Handbuch bietet einen Überblick über das neue Razer Synapse und behandelt unter Umständen einige der Features deines Geräts nur zum Teil. Das neue Razer Synapse benötigt eine Internet-Verbindung für Installation, Aktualisierung, Nutzung und Speichern cloud-basierter Features. Die Registrierung für eine Razer ID ist empfohlen, aber optional. Bei allen hier aufgeführten Features sind Änderungen vorbehalten, abhängig von der aktuellen Softwareversion, verbundenen Geräten und installierten Add-ons.

### REGISTERKARTE "SYNAPSE"

Die Registerkarte "Synapse" ist die Standardregisterkarte, wenn du Razer Synapse zum ersten Mal startest. Mithilfe der folgenden Schaltflächen navigierst du auf der Benutzeroberfläche:

— Minimieren

Klicke auf diese Schaltfläche, um die App in der Taskleiste zu minimieren, während sie im Hintergrund aktiv ist.

 Maximieren

Diese Schaltfläche dehnt das Browser-Fenster auf den gesamten Bildschirm aus. Um das Fenster in seiner ursprünglichen Größe wiederherzustellen, klicke erneut auf die Schaltfläche "Maximieren".

✕ Schließen

Diese Schaltfläche schließt alle relevanten Registerkarten und beendet die App vollständig.

< Vorherige Registerkarte

Klicke auf diese Schaltfläche, um zur zuletzt besuchten Registerkarte zurückzukehren.

> Nächste Registerkarte

Klicke auf diese Schaltfläche, um zur nächsten Seite zu gelangen, falls du zuvor auf die Schaltfläche "Vorherige Registerkarte" geklickt hast.

 Registerkarte "Aktualisieren"

Diese Schaltfläche lädt die aktuelle Seite erneut. Nützlich, falls eine Seite nicht richtig angezeigt wird oder du wirklich den aktuellsten Content sehen möchtest.

↓ Update herunterladen

Erscheint diese Schaltfläche, wurden Änderungen an der App vorgenommen. Nützlich, falls eine Seite nicht richtig angezeigt wird oder du wirklich den aktuellsten Content sehen möchtest.

☰ Mehr

Klicke auf diese Schaltfläche, um ein Pop-up erscheinen zu lassen, mit dessen Hilfe du ganz leicht auf deine Registerkarten "Geräte", "Module" und "Andere installierte Apps" zugreifen kannst.

⚙️ Einstellungen

Klicke auf diese Schaltfläche, um die Registerkarte "Einstellungen" zu öffnen, wo du im Handumdrehen die Einstellungen dieser App anpassen kannst.

👤 Profil

Diese Schaltfläche öffnet ein Pop-up, mit dem du auf die Optionen "Anmelden", "Feedback", "Diese Software bewerten", "WLAN-Gerät hinzufügen" und "Verlassen" zugreifen kannst.

❓ Info

Lässt du den Mauszeiger über dieser Schaltfläche verweilen, erscheinen zusätzliche Informationen zu einem Feature oder einer Funktion.

Cockpit

Die Registerkarte "Cockpit" bietet dir eine Übersicht über Razer Synapse. Von dort aus kannst du auf alle deine Razer Geräte, Module und Online-Dienste zugreifen.

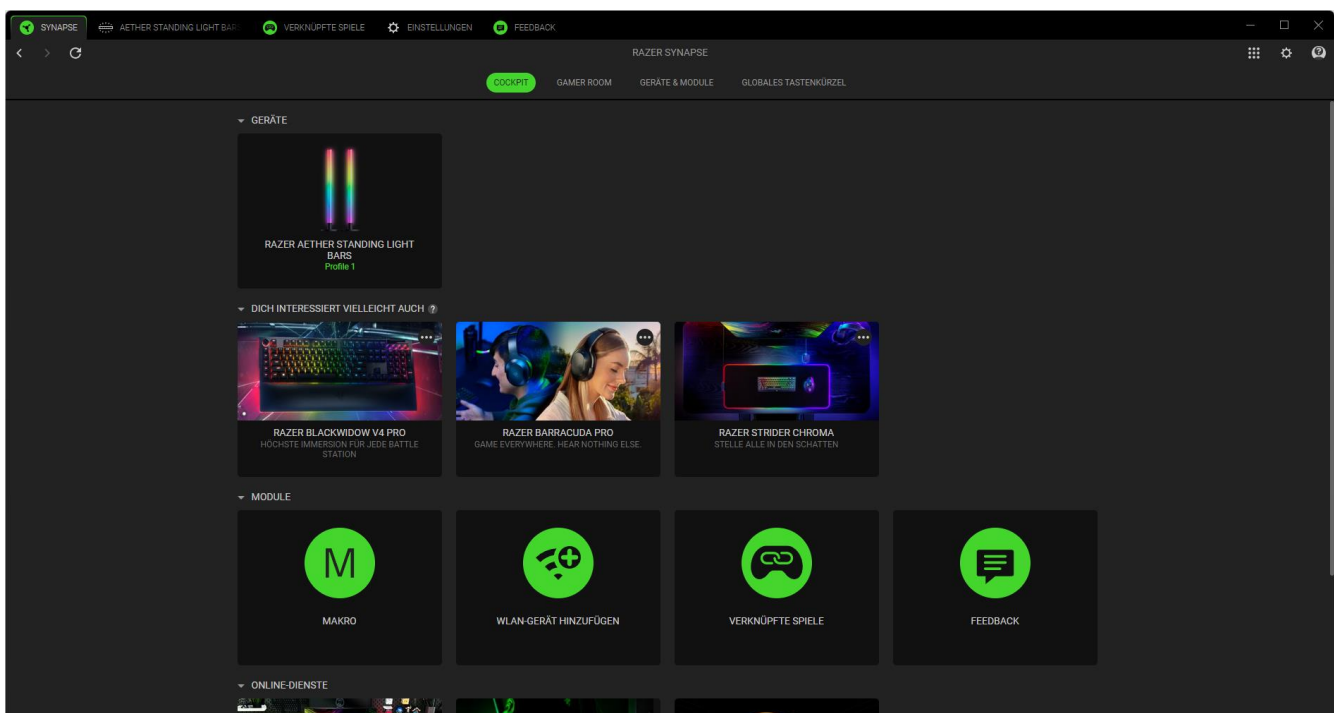

## Gamer Room

Die Registerkarte "Gamer Room" zeigt dir alle Geräte an, die Razer Aether-Beleuchtung unterstützen. Hier kannst du dir deine Geräte mit Gamer Room-Unterstützung ansehen und sie verwalten.

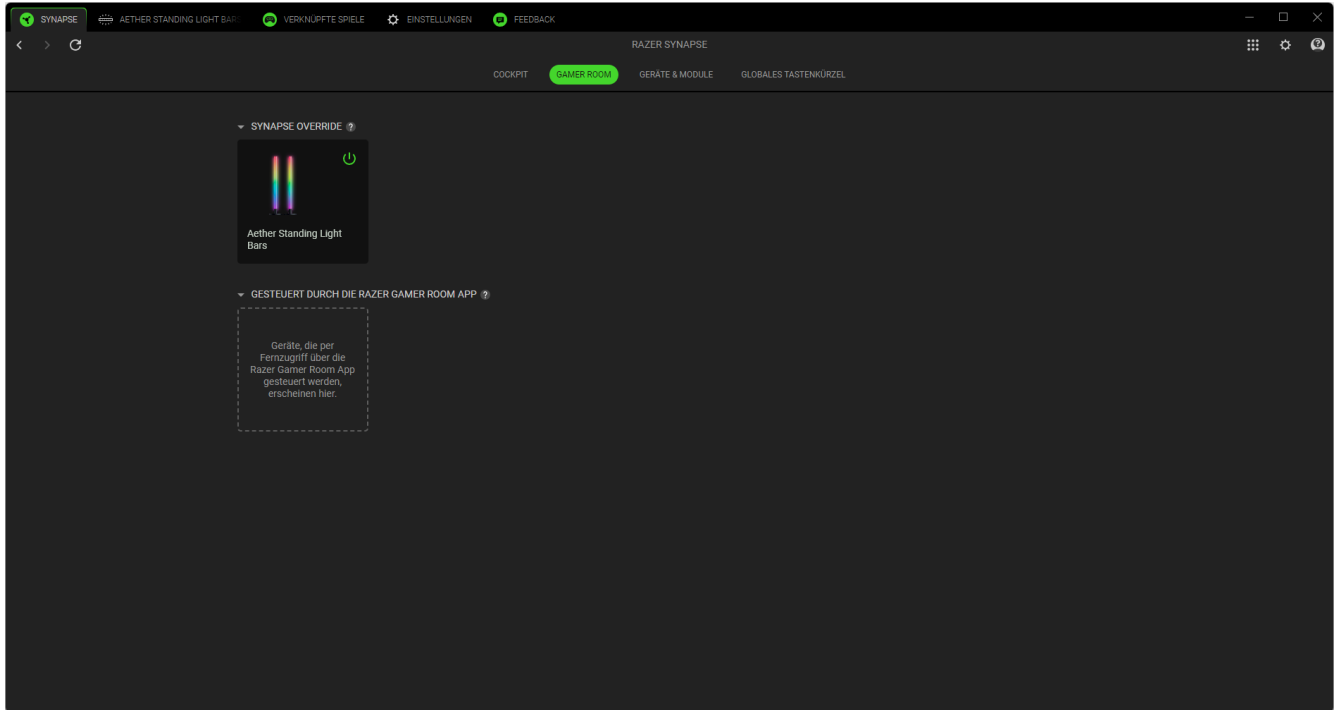

### Synapse Override

Hier kannst du die Beleuchtung deines Geräts auswählen und anpassen. Lass sie auf Spiele mit Razer Chroma-Unterstützung und Chroma Connect Apps reagieren.

### Gesteuert durch die Gamer Room App

Hier siehst du alle unterstützten Geräte, die von der Gamer Room App gesteuert werden.

## Geräte & Module

Unter der Registerkarte "Module" werden alle installierten und zur Installation verfügbaren Module angezeigt.

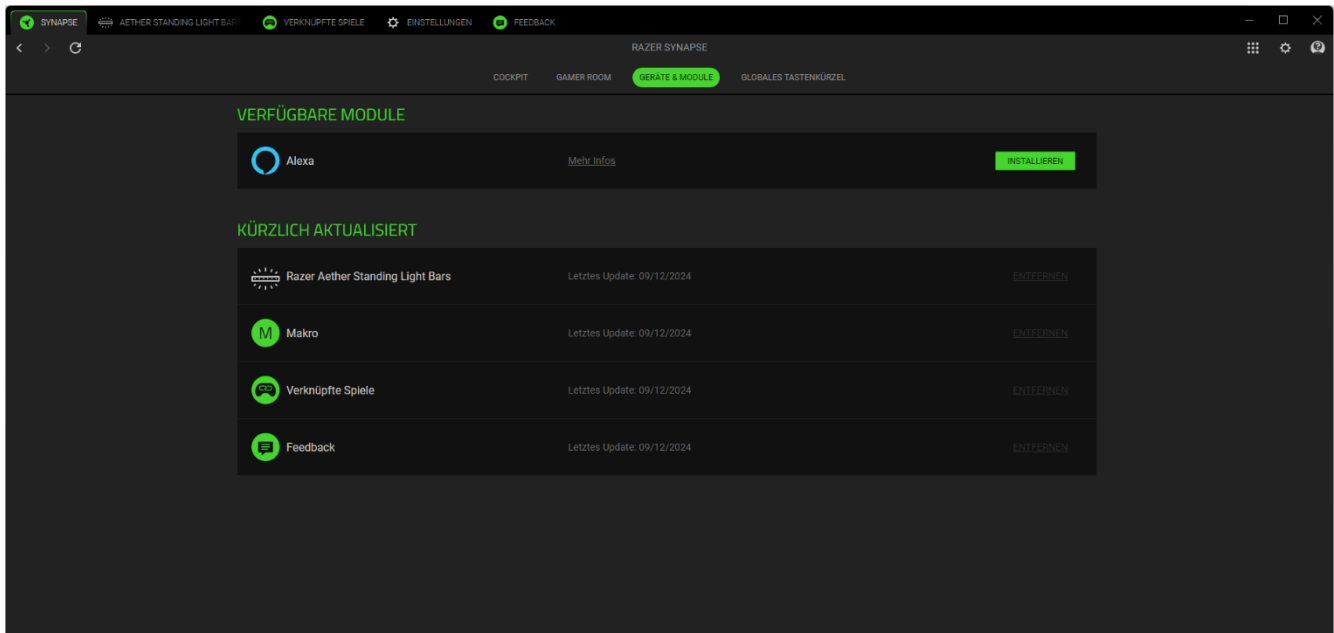

## Globale Tastenkürzel

Du kannst Aktionen oder Razer Synapse-Funktionen benutzerdefinierten Tastenkombinationen zuweisen, die dann für alle Geräteprofile gelten.

**!** Nur Eingaben von Geräten, die Razer Synapse unterstützen, werden erkannt.

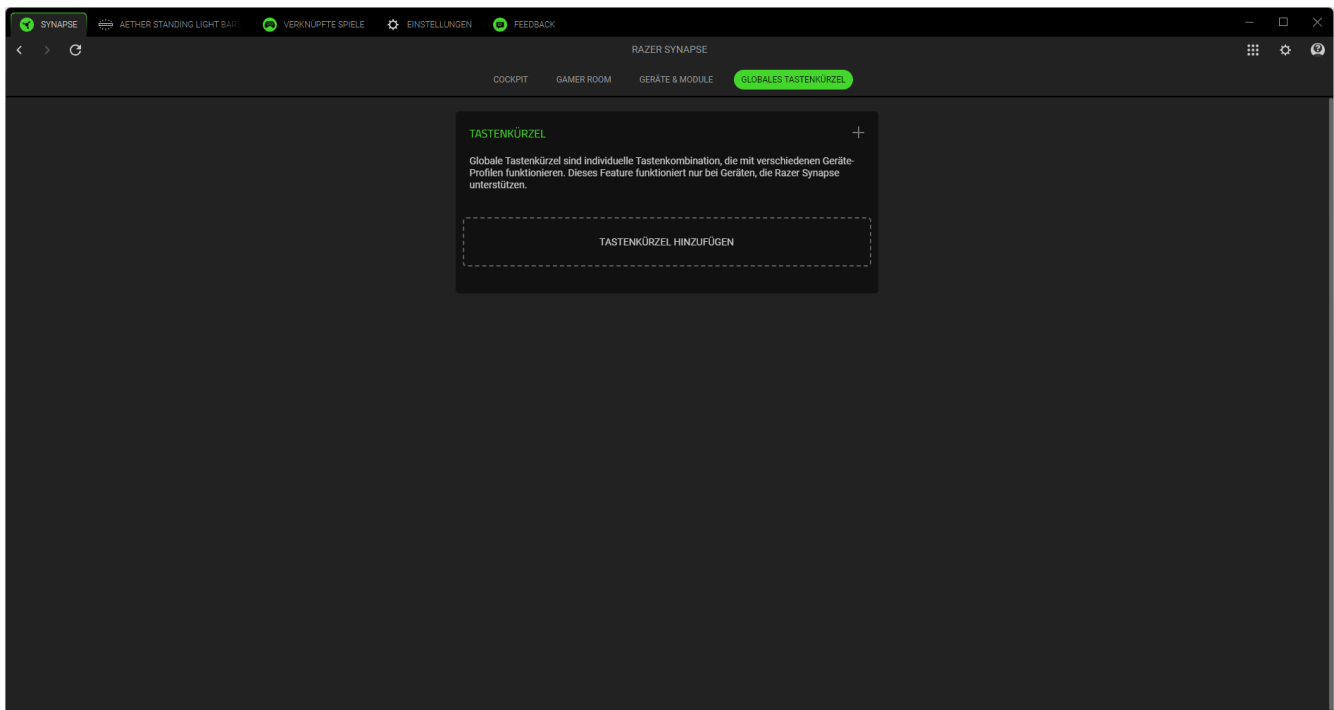

## AETHER STANDLICHTLEISTEN

Die Registerkarte "Aether Standlichtleisten" ist die wichtigste für dein Razer Gerät. Von dort aus kannst du die Einstellungen deines Geräts anpassen, etwa die Beleuchtung. Alle Änderungen, die unter dieser Registerkarte vorgenommen werden, speichert das Programm automatisch auf deinem System und in der Cloud. Mithilfe der folgenden Schaltflächen hast du Zugriff auf deine Profil-Optionen:

▾ Dropdown-Liste "Profil"

Klicke auf diese Dropdown-Liste, um alle Profile für dieses Gerät zu sehen und schnell das Profil zu wechseln.

⋮ Diverses

Klicke auf diese Schaltfläche, um ein Pop-up mit Optionen zu deinem aktuellen Profil zu öffnen.

### Beleuchtung

Über die Registerkarte "Beleuchtung" kannst du die Beleuchtungseffekte deines Razer Geräts anpassen, und wie Razer Synapse sie steuern soll.

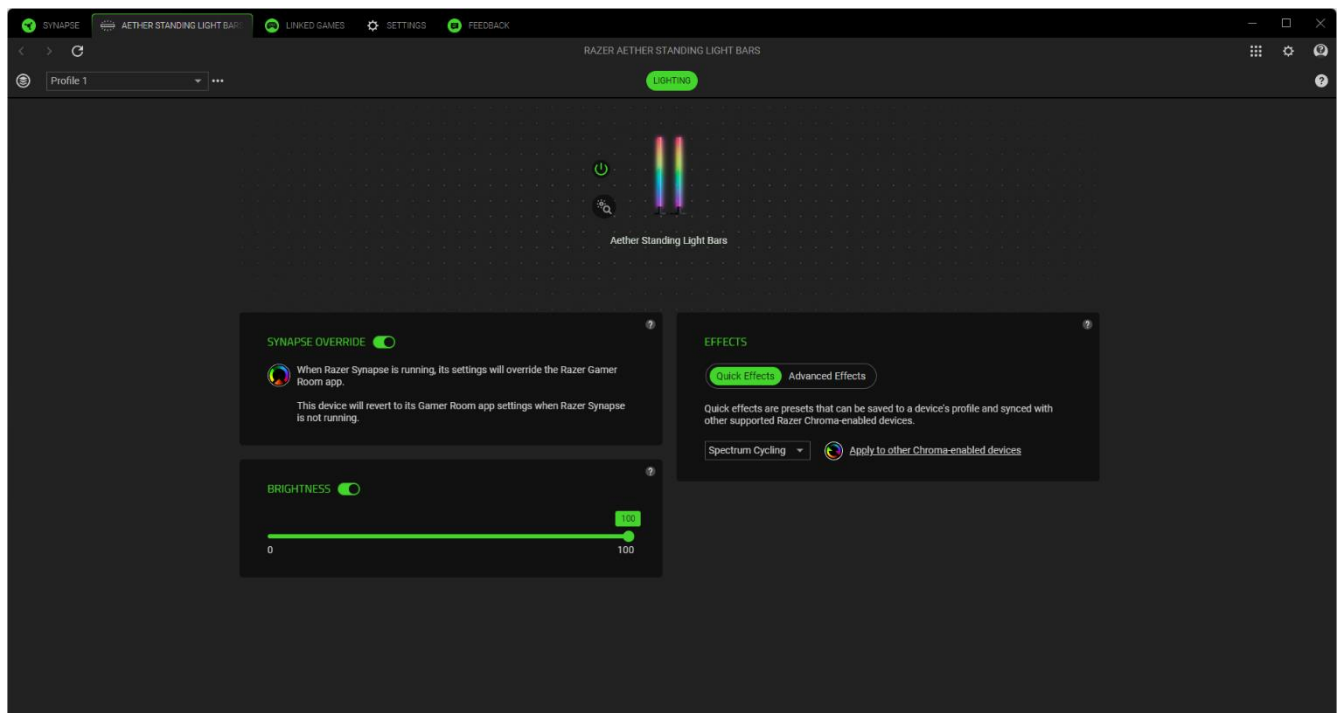

### Profil

In deinem Profil werden die Einstellungen für alle deine Razer Peripheriegeräte gespeichert. Standardmäßig basiert die Profilbezeichnung auf deinem Systemnamen. Klicke auf die Dropdown-Liste (▾), um alle Profile für dieses Gerät zu sehen und schnell das Profil zu wechseln.

Um ein Profil hinzuzufügen, umzubenennen, zu exportieren, zu duplizieren oder zu löschen, klicke die Schaltfläche (...) an.

### Gerät ein-/ausschalten

Du kannst dein Razer Gerät ein- oder ausschalten, indem du auf die Power-Taste (⏻) klickst.

### Gerät erkennen

Klicke auf die Identifizieren-Schaltfläche (🔍), um dir anzeigen zu lassen, wo sich dein Razer Produkt in deinem Setup befindet.

### Gerät umbenennen

Du kannst deinem Razer Gerät einen Namen deiner Wahl zuweisen, indem du mit dem Umbenennen-Mauszeiger auf den Gerätenamen klickst (✎).

### Gerät entfernen

Du kannst ein Razer Gerät aus deinem Setup entfernen, indem du den Mauszeiger über dem entsprechenden Symbol verweilen lässt und dann auf die Entfernen-Schaltfläche klickst (✖).

! Entfernte Geräte musst du dann erst wieder bei Razer Synapse hinzufügen.

### Synapse Override



Aktiviere diese Einstellung, um automatisch die Einstellungen der Razer Gamer Room App außer Kraft zu setzen, wenn Razer Synapse läuft.







### Helligkeit

Du kannst die Beleuchtung deines Razer Geräts ausschalten, indem du die Helligkeit anpasst oder die Leuchtkraft per Regler erhöhst oder verringerst.

### Schnelle Effekte

Es gibt eine Anzahl vordefinierter Effekte, die ausgewählt und auf die Beleuchtung deines Geräts angewendet werden können:

	Name	Beschreibung	Einrichtung
	Ambiente-Erkennung	Die Beleuchtung gibt die per Mittelwert bestimmte Farbe des ausgewählten Bildschirmbereichs wieder	Bildschirmbereich auswählen oder anpassen
	Audiometer	Die Lichtleisten leuchten je nach aktueller Lautstärke mit einem Standard-Farbspektrum auf.	Farben-Boost-Stufe wählen

	Atmung	The lighting will fade in and out of the selected color(s)	Wähle bis zu zwei Farben oder Zufallsfarben
	Feuer	Die Lichtleisten leuchten in warmen Farben auf, um das Lodern von Flammen zu imitieren.	Keine weitere Anpassung erforderlich
	Durchlaufen des Farbspektrums	Die Lichtleisten wechseln in einer Endlosschleife zwischen 16,8 Millionen Farben.	Keine weitere Anpassung erforderlich
	Sternenfunkeln	Die Lichtleisten werden für eine per Zufall bestimmte Zeit und Dauer leuchten und sich verdunkeln.	Wähle bis zu zwei Farben oder Zufallsfarben und dann die Dauer
	Statisch	Die Beleuchtung leuchtet weiter in der ausgewählten Farbe	Wähle eine Farbe
	Welle	Die Beleuchtung scrollt in die gewählte Richtung	Wähle die Wellenrichtung

Solltest du noch andere Geräte mit Razer Chroma-Unterstützung besitzen, kannst du ihre Schnellen Effekte durch Anklicken der Schaltfläche Chroma Sync () mit deinem Razer Gerät synchronisieren.

### Erweiterte Effekte

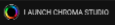
Mithilfe der Option "Erweiterte Effekte" kannst du ein Chroma-Effekt-Profil auswählen, um es mit deinem Razer Chroma-Peripheriegerät zu verwenden. Um deinen eigenen Razer Chroma-Effekt zu erstellen, klicke einfach auf die Razer Chroma Studio-Schaltfläche ()

 Nur andere Razer Geräte, die den ausgewählten Beleuchtungseffekt unterstützen, werden synchronisiert.

## VERKNÜPFTE SPIELE

Die Registerkarte "Verknüpfte Spiele" gibt dir die Möglichkeit, Apps hinzuzufügen, Peripheriegeräte anzusehen, die mit Apps verknüpft sind, oder nach aufgeführten Apps zu suchen. Du kannst auch Apps alphabetisch sortieren oder danach, welche zuletzt oder am häufigsten gespielt wurden. Apps werden dort auch dann noch aufgeführt, wenn sie nicht mehr mit einem Razer Gerät verknüpft sind. Um eine App hinzuzufügen, die nicht aufgeführt ist, kannst du per Schaltfläche "Hinzufügen" (+) manuell danach suchen oder per Schaltfläche "Scannen" (📷) eine automatische Suche veranlassen. Klicke auf die Schaltfläche "Suchen" (🔍), um nach einem bestimmten Spiel oder Programm aus der Liste zu suchen.

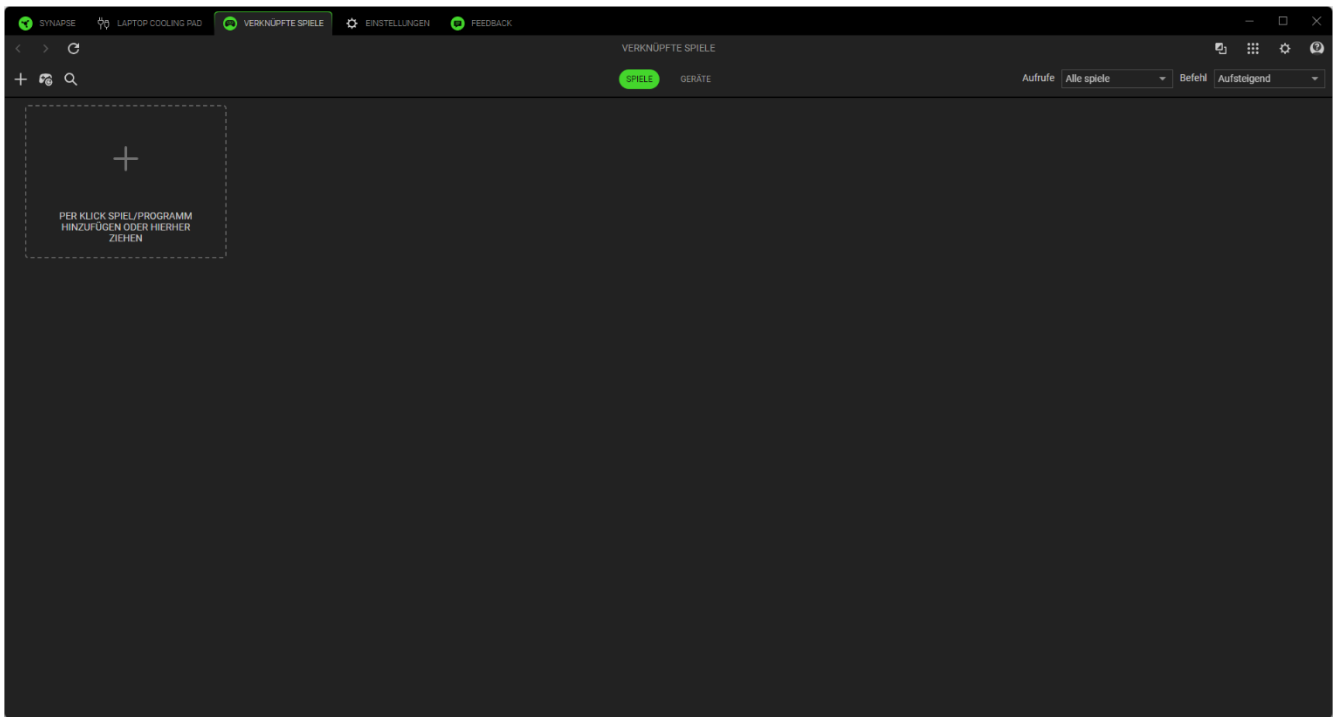

Um eine App mit deinem Razer Gerät zu verknüpfen, klicke in der Liste darauf und wähle ein Gerät und sein Profil aus. So wird dein Gerät automatisch auf das ausgewählte Profil gesetzt, wenn du die App startest.

# EINSTELLUNGEN

Die Registerkarte "Einstellungen", die du per Klick auf (⚙️) öffnest, ermöglicht dir die Anpassung folgender Optionen:

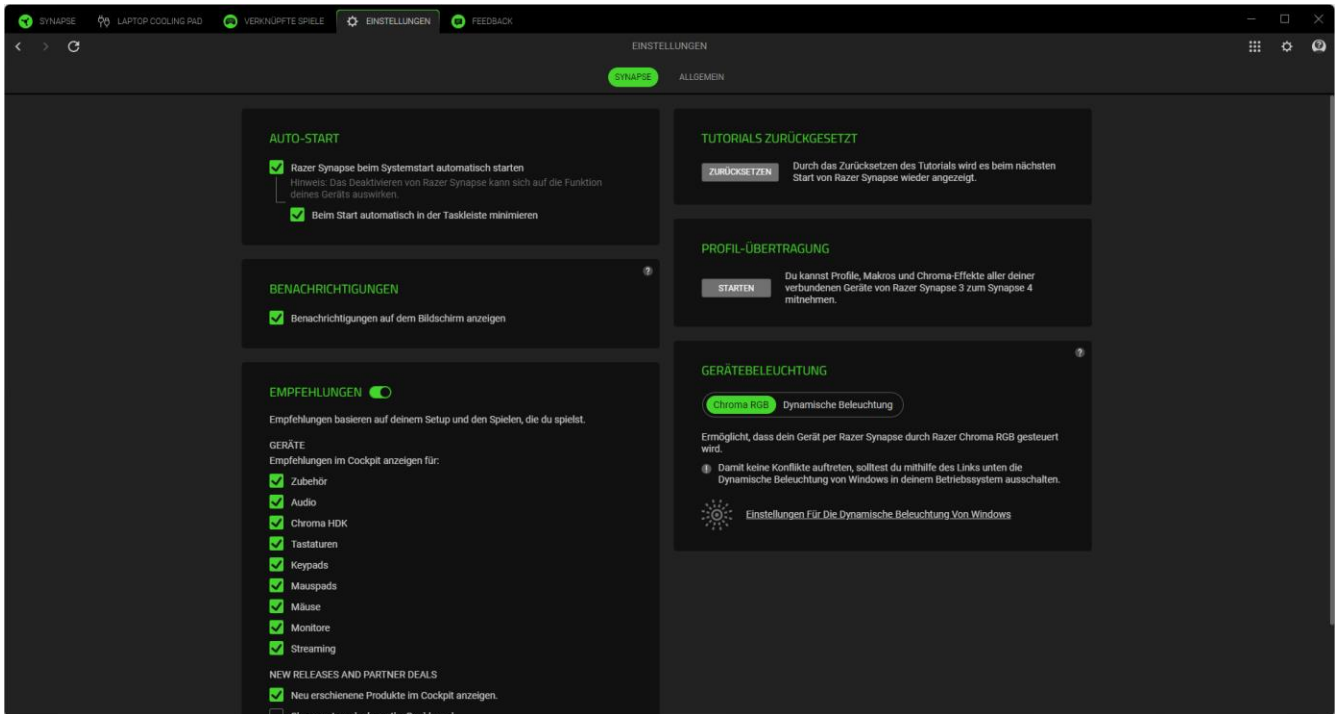

## Autostart

Legt das Verhalten der App beim Start fest.

## Benachrichtigungen

Die Option "Benachrichtigungen" erlaubt es der App, Benachrichtigungen auf dem Bildschirm anzuzeigen, selbst wenn andere Apps im Vollbildmodus laufen.

## Empfehlungen

Mithilfe von Empfehlungen können wir dir die neuesten Produkte und Features direkt in deinem Cockpit vorstellen, je nach deinen installierten Geräten und verknüpften Spielen.

## Tutorials zurücksetzen

Mithilfe der Schaltfläche "Zurücksetzen" reaktivierst du alle Tutorials, die dir dabei helfen, dich mit den Features von Razer Synapse vertraut zu machen.

## Profil-Übertragung

Du kannst Profile, Makros und Chroma-Effekte aller deiner verbundenen Geräte von Razer Synapse 3 zum neuen Razer Synapse mitnehmen.

## Gerätebeleuchtung

Legt fest, welche App die Beleuchtungseffekte deines Geräts steuert.

## Sprache

Legt die Anzeigesprache von Razer Synapse fest.

## Info

Über die Registerkarte "Info" kannst du dir die aktuelle Software-Version, Copyright-Angaben und Links zu den Nutzungsbedingungen von Razer anzeigen lassen. Mithilfe dieser Option kannst du auch schnell auf die Razer Communitys in den Sozialen Medien zugreifen.

## FEEDBACK

Hilf uns dabei, Razer Synapse noch besser zu machen, indem du uns Kommentare, Anregungen und Problembereiche zur Software schickst. Du kannst dich direkt über diese Registerkarte an uns wenden und dich sogar für das Melden von Bugs belohnen lassen.

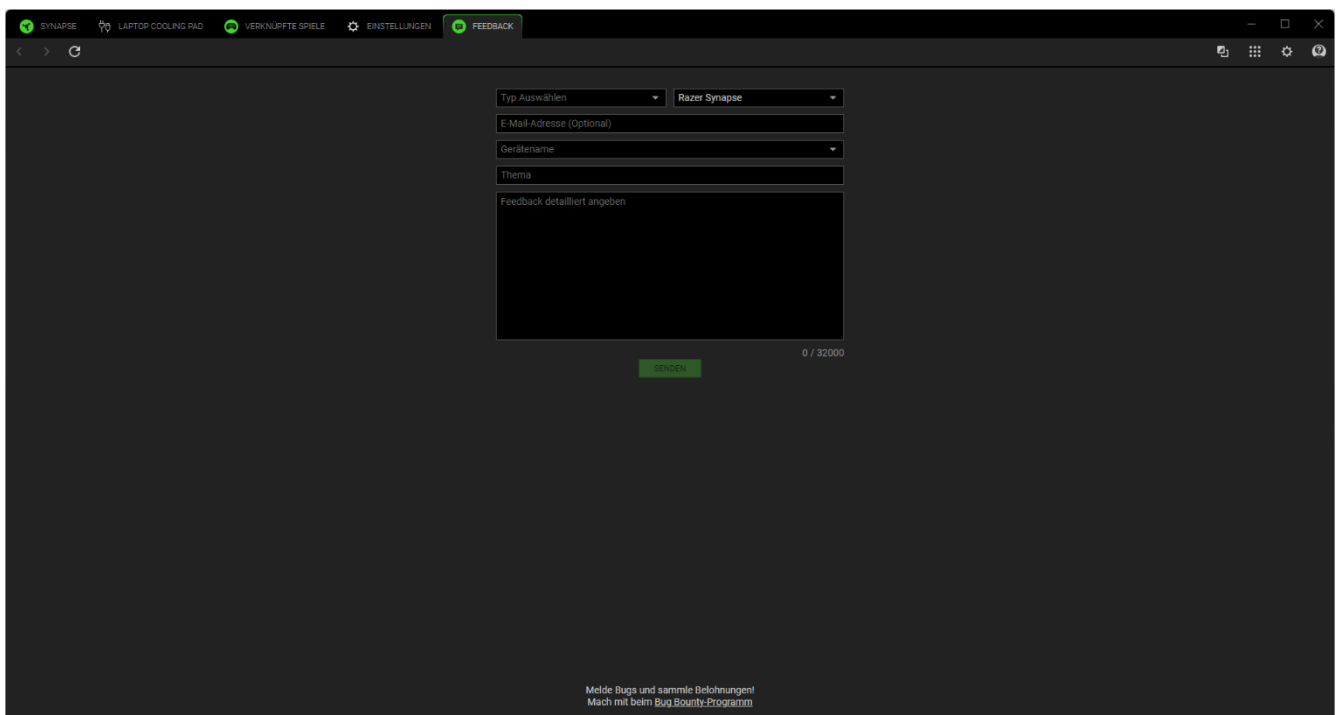

The screenshot shows the 'FEEDBACK' tab in the Razer Synapse application. The form includes the following fields:

- Typ Auswählen: Razer Synapse
- E-Mail-Adresse (Optional):
- Gerätename:
- Thema:
- Feedback detailliert angeben: (Large text area)

At the bottom of the form, there is a green 'SENDEN' button and a character count '0 / 32000'. Below the form, there is a small text box that reads: 'Melde Bugs und sammle Belohnungen! Mach mit beim Bug Bounty-Programm'.

---

## 8. SICHERHEIT UND WARTUNG

### SICHERHEITSRICHTLINIEN

Um die größtmögliche Sicherheit bei der Benutzung deiner Razer Aether Standlichtleisten zu gewährleisten, empfehlen wir die Einhaltung der folgenden Richtlinien:

- Solltest du Probleme beim normalen Einsatz des Produkts haben und die Fehlerbehebung schafft keine Abhilfe, wende dich an die Razer Hotline. Hilfe findest du auch unter [support.razer.com](https://support.razer.com).
- Nimm das Gerät nicht auseinander (dadurch erlischt die Garantie) und benutze es nicht mit abweichender Stromspannung. Deine Garantie würde sonst erlöschen.
- Bitte ersetze nicht die Lichtquellen dieses Produkts. Sie sollten immer nur vom Hersteller, dessen Support oder anderem, vergleichbar qualifiziertem Personal ausgetauscht werden.
- Achte darauf, dass du die Lichtleisten stets fest mit ihren Standfüßen verbindest, damit sie nicht umfallen und Schäden oder Verletzungen verursachen können.
- Du darfst die Lichtleisten nur in Innenräumen einrichten und verwenden.
- Verwende oder installiere das Produkt nicht in der Nähe von Wasser, Feuchtigkeit, Lösungsmitteln oder feuchten Oberflächen und setze es nicht höheren Temperaturen oder direktem Sonnenlicht aus.
- Du solltest die Lichtleisten nicht unnötig verbiegen oder übermäßigem Druck aussetzen.
- Halte das Produkt von Flüssigkeiten, Feuchtigkeit und Nässe fern. Betreibe das Produkt nur innerhalb eines Temperaturbereichs von 0 °C bis 40 °C. Sollte die Temperatur außerhalb dieses Bereiches liegen, trenne das Produkt von der Stromversorgung und/oder schalte es aus, bis die Temperatur sich wieder auf ein geeignetes Maß eingepegelt hat.

### WARTUNG UND BENUTZUNG

Deine Razer Aether Standlichtleisten benötigen nur ein geringes Ausmaß an Wartung, um in einem optimalen Zustand zu bleiben. Wir empfehlen, jede Lichtleiste einmal monatlich mit einem weichen Tuch zu reinigen, um das Ansammeln von Schmutz zu vermeiden. Bitte verwende keine Seife oder aggressive Reinigungsmittel.

---

## 9. RECHTLICHE HINWEISE

### INFORMATIONEN ZUM URHEBERRECHT UND ZUM GEISTIGEN EIGENTUM

©2025 Razer Inc. Alle Rechte vorbehalten. Razer, das dreiköpfige Schlangen-Logo, das Razer-Logo, "For Gamers. By Gamers" und "Razer Chroma" sind Marken oder eingetragene Marken von Razer Inc. und/oder angeschlossenen Unternehmen in den Vereinigten Staaten und anderen Ländern. Das eigentliche Produkt kann von Fotos und Bildern abweichen. Alle anderen Warenzeichen sind Eigentum der jeweiligen Inhaber. Garantie ist außerhalb der für den Vertrieb beabsichtigten Region nicht gültig.

Android, Google, das Google-Logo, Google Play und das Google Play-Logo sind eingetragene Warenzeichen von Google LLC.

Apple, das Apple-Logo und iPhone sind Marken oder eingetragene Marken von Apple Inc. und in den Vereinigten Staaten und anderen Ländern eingetragen. App Store ist eine Marke von Apple Inc. iOS ist eine Marke oder ein eingetragenes Warenzeichen von Cisco in den Vereinigten Staaten und anderen Ländern und wird in Lizenz verwandt.

Bluetooth®-Schriftzug und -Logos sind eingetragene Marken von Bluetooth SIG, Inc., und werden von Razer in Lizenz verwendet.

Windows und das Windows-Logo sind eingetragene Markenzeichen der Microsoft-Gruppe.

Razer Inc. ("Razer") kann über Copyrights, Marken, Geschäftsgeheimnisse, Patente, Patentanträge oder andere Rechte an geistigem Eigentum (eingetragen oder nicht) hinsichtlich des Produkts in diesem Handbuch verfügen. Razer gewährt durch die Bereitstellung dieses Handbuchs keine Lizenz für diese Copyrights, Marken, Patente oder anderen Formen von geistigem Eigentum. Deine Razer Aether Standlichtleisten (das "Produkt") können sich von den Abbildungen auf der Verpackung oder anderswo unterscheiden. Razer übernimmt keine Haftung für solche Unterschiede oder für eventuelle Fehler. Die in diesem Handbuch enthaltenen Informationen können sich ohne Ankündigung jederzeit ändern.

### EINGESCHRÄNKTE PRODUKTGARANTIE

Die neusten und aktuellsten Bedingungen der Eingeschränkten Produktgarantie findest du unter [razer.com/warranty](https://www.razer.com/warranty).

### HAFTUNGSBESCHRÄNKUNG

Razer haftet in keinem Falle für verlorene Gewinne, Verluste von Informationen oder Daten, besondere, zufällige, indirekte, strafrechtliche oder Folgeschäden, die sich aus dem Vertrieb, dem

Verkauf, dem Wiederverkauf, dem Gebrauch oder Nichtgebrauch des Produkts ergeben. Razer ist in keinem Falle verpflichtet, für höhere Summen als den Einzelhandelspreis des Produkts zu haften.

## ALLGEMEIN

Diese Bedingungen unterliegen dem Recht des Staates, in dem das Produkt erworben wurde. Wenn eine hierin enthaltene Bestimmung ungültig oder nicht durchsetzbar ist, wird sie (soweit sie ungültig oder nicht durchsetzbar ist) unwirksam und wird ohne Einfluss auf die verbleibenden Bestimmungen aus der Auslegung dieser Vereinbarung ausgeschlossen. Razer behält sich das Recht vor, jede Bedingung jederzeit und ohne Vorankündigung zu ändern.