



RAZER WIRELESS CONTROL POD

GUIA PRINCIPAL

Dos seus periféricos aos seus alto-falantes, gerencie toda a sua estação de batalha Razer com um dispositivo sem fio e sem interrupções: o **Razer Wireless Control Pod**. Compatível com todos os dispositivos com suporte para Razer Synapse, com ele, controlar seu hardware nunca foi tão fácil.

CONTEÚDO

1. CONTEÚDO DA EMBALAGEM.....	3
2. DO QUE VOCÊ PRECISA.....	3
3. NÓS LHE DAMOS COBERTURA.....	4
4. ESPECIFICAÇÕES TÉCNICAS	5
5. CONFIGURANDO O POD DE CONTROLE.....	5
6. USANDO O POD DE CONTROLE.....	12
7. CONFIGURANDO O RAZER WIRELESS CONTROL POD COM O RAZER SYNAPSE	18
8. SEGURANÇA E MANUTENÇÃO.....	30
9. INFORMAÇÕES LEGAIS.....	31

1. CONTEÚDO DA EMBALAGEM

- Razer Wireless Control Pod

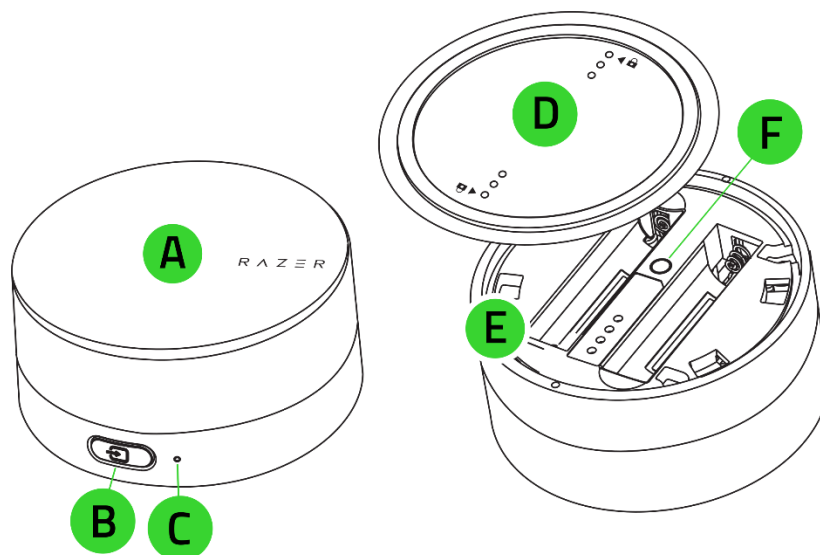

- A. Botão Liga/Desliga / Seletor de controle de mídia
- B. Botão Fonte
- C. Indicador de status

- D. Cobertura inferior
- E. Compartimento de pilhas
- F. Botão de emparelhamento por Bluetooth

- 2 pilhas AAA
- Guia de informações importantes sobre o produto

2. DO QUE VOCÊ PRECISA

REQUISITOS DO PRODUTO

- PC com Windows® 10 de 64 bits (ou superior) com conectividade Bluetooth 5.0 (ou superior)
- Periféricos e sistemas de alto-falantes Razer compatíveis*
- 2 pilhas AAA

REQUISITOS DO RAZER SYNAPSE

- Windows® 10 de 64 bits (ou superior)
- Conexão com a Internet para a instalação do software

REQUISITOS DO APLICATIVO RAZER AUDIO**

- Dispositivos iOS 14/Android 10 (ou superior) com conectividade Bluetooth
- Conexão com a Internet para a instalação do aplicativo

*Para obter uma lista atualizada de dispositivos Razer compatíveis, visite support.razer.com

**Necessário para a configuração do alto-falante Razer compatível com o pod de controle.

3. NÓS LHE DAMOS COBERTURA



Registre seu produto e ganhe benefícios exclusivos

razerid.razer.com/warranty

O número de série do seu produto pode ser encontrado aqui.

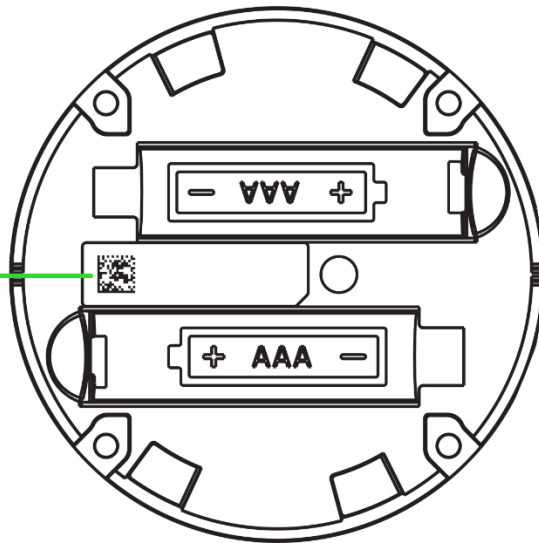

4. ESPECIFICAÇÕES TÉCNICAS

- Exterior
 - Gabinete: Alumínio + ABS
 - Cor: Preto acetinado
- Duração das pilhas: Até oito meses (com base em cerca de 10 min de uso contínuo por dia, medido com as pilhas AAA fornecidas)
- Sem fio: BLE BT 5.1
- Alimentação: 2 pilhas AAA
- Controles mapeáveis
 - Seletor giratório
 - Botão superior (pressionar uma vez, pressionar duas vezes, pressionar três vezes, pressionar e segurar)
 - Botão lateral (pressionar uma vez, pressionar duas vezes)
- Suporte para app
 - Razer Synapse (Windows 10, Windows 11)
 - App Razer Audio (iOS 14 ou superior e Android 10 ou superior)

5. CONFIGURANDO O POD DE CONTROLE

PRIMEIROS PASSOS



RZR.TO/CONTROL-POD-SETUP

Escaneie para saber como configurar o pod de controle, seus recursos avançados e muito mais.

MODOS DO POD DE CONTROLE

O pod de controle conta com dois (2) modos que permitem personalizar suas funções ou controlar com perfeição os periféricos e sistemas de alto-falantes Razer compatíveis:

- **Modo de Comando.** Use o Modo de Comando para conectar o pod de controle com:
 - 1) **O PC**, para que o aplicativo Razer Synapse controle e personalize as funções do pod de controle para seus dispositivos Razer compatíveis.
OU
 - 2) o aplicativo **Razer Audio (móvel)**, para vincular o pod de controle com até três (3) sistemas de alto-falantes Razer e personalizar os controles de mídia para cada dispositivo.
- **Modo de Áudio.** Use o Modo de Áudio para controlar diretamente o(s) sistema(s) de alto-falantes Razer vinculado(s) ao pod de controle.

INSERINDO AS PILHAS

i Na configuração inicial, o pod de controle entrará no Modo de Comando (emparelhamento) quando as pilhas forem inseridas.

1. Gire a tampa inferior para desencaixá-la e insira as pilhas AAA conforme indicado no compartimento das pilhas.

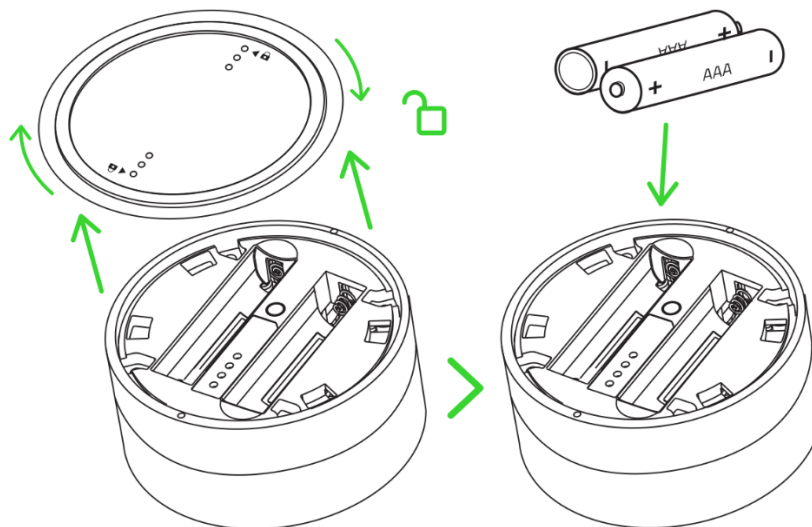

Cuidado: as pilhas AAA fornecidas não são recarregáveis. Descarte as pilhas em conformidade com as leis ambientais locais. Para sua segurança, utilize apenas pilhas alcalinas ou de lítio.

2. Reencaixe e gire a tampa inferior para travá-la.

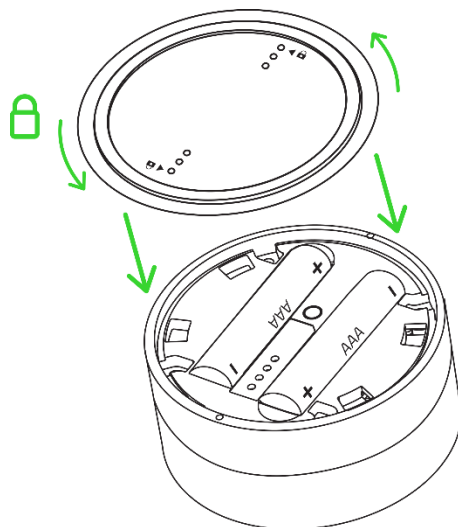

CONECTANDO O POD DE CONTROLE AO SEU PC

1. Na configuração inicial, o pod de controle entrará no Modo de Comando (emparelhamento) quando as pilhas forem inseridas, e o indicador de status piscará em magenta para indicar esse modo.

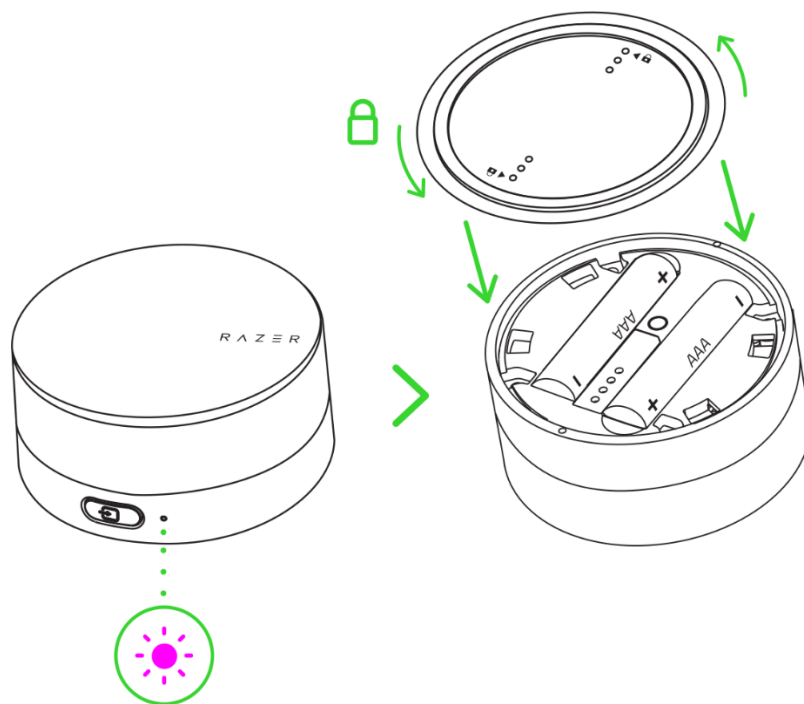

MODO DE COMANDO (Emparelhamento)

- i** Ao ser deixado desemparelhado por 90 segundos, o pod de controle desativará o Modo de Comando (emparelhamento) e entrará em suspensão. Basta pressionar qualquer botão para despertar o pod de controle e reativar o Modo de Comando (emparelhamento).

2. Ative o Bluetooth do seu PC e selecione **"Razer Wireless Control Pod"** na lista de dispositivos disponíveis.

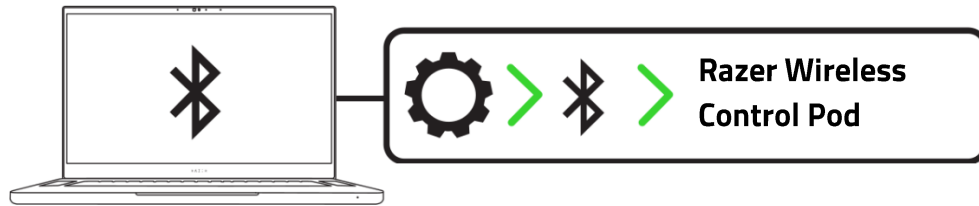

3. Aguarde que o indicador de status do pod de controle mostre a cor magenta fixo, indicando que o pod já está conectado ao PC.

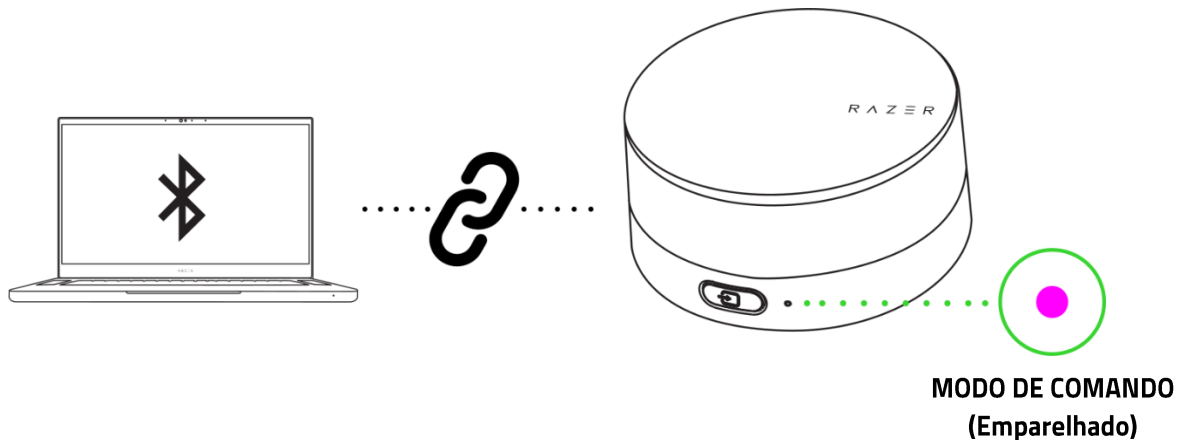

i Estas instruções referem-se apenas ao primeiro emparelhamento. Ao se conectar com o pod de controle, lembre-se de mantê-lo dentro de uma distância de 1 metro do PC. Uma vez conectado, o pod de controle se reconectará automaticamente ao PC sempre que você entrar no Modo de Comando.

4. Atualize o Razer Synapse para a versão mais recente ou baixe o instalador em razer.com/synapse para começar a personalizar o pod de controle para seus dispositivos Razer.

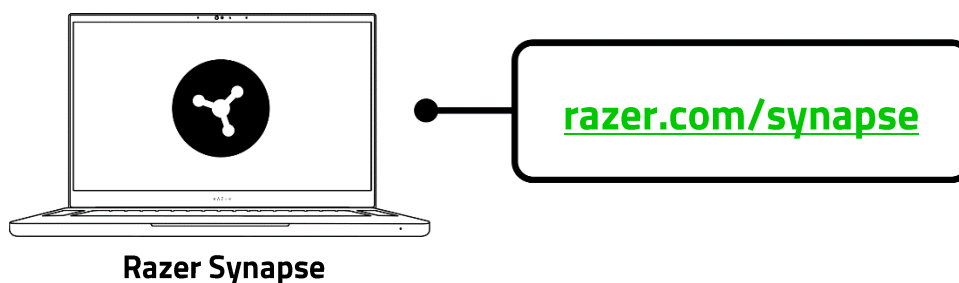

PERSONALIZE SUA EXPERIÊNCIA

Razer Synapse (PC)

Remapeie as funções do pod de controle para gerenciar seus periféricos e sistemas de alto-falantes Razer compatíveis ou ative os comandos e macros do PC simplesmente girando um seletor ou apertando um botão, e vivencie a conectividade perfeita com a conveniência de um dispositivo único.

i *O pod de controle deve estar conectado ao PC por Bluetooth. Instale o Razer Synapse quando solicitado ou baixe o instalador em razer.com/synapse*

App Razer Audio (dispositivos móveis)

Vincule o pod de controle a até três sistemas de alto-falantes Razer compatíveis e remapeie suas funções para cada sistema de alto-falantes vinculado usando seu dispositivo móvel.



i *Disponível apenas em dispositivos iOS 14/Android 10 (ou superior) com conectividade Bluetooth.*

CONFIGURANDO O MODO DE ÁUDIO (PARA ALTO-FALANTES)

i *Somente é possível vincular sistemas de alto-falantes Razer com o pod de controle através do aplicativo Razer Audio.*

1. Se você já pareou o pod de controle com qualquer outro dispositivo, desconecte-o das configurações do Bluetooth do dispositivo.



2. Assegure-se de que o pod de controle está no Modo de Comando (emparelhamento). O indicador de status deverá estar piscando em magenta.

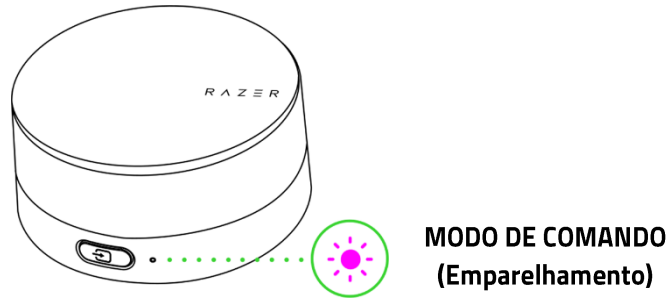

- i** Se o pod de controle estiver pareado com um dispositivo, será preciso reativar o Modo de Comando (emparelhamento) para conectar o pod de controle a um novo dispositivo. [Saiba como reativar o Modo de Comando \(emparelhamento\)](#)

3. Baixe e abra o aplicativo Razer Audio e siga as instruções na tela para vincular o pod de controle com seu(s) alto-falante(s).

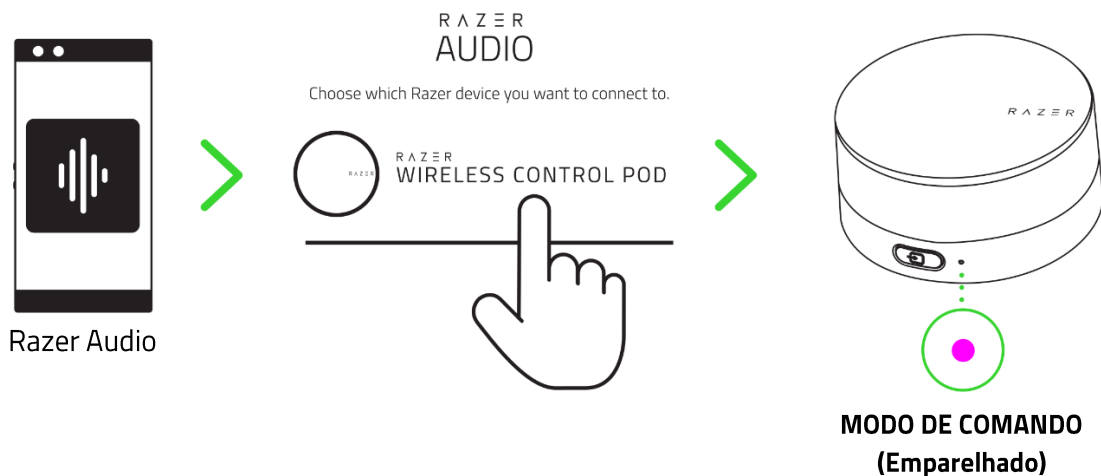

4. Uma vez emparelhado, você poderá começar a personalizar as funções do pod de controle para cada alto-falante Razer. [Saiba mais sobre os controles padrão para alto-falantes](#)

- i** Até três (3) sistemas de alto-falantes Razer podem ser vinculados ao pod de controle. Ao vincular o pod de controle, lembre-se de mantê-lo dentro de uma distância de 1 metro do sistema de alto-falantes. Uma vez vinculado, todas as vezes que você entrar no Modo de Áudio, o pod de controle será vinculado automaticamente ao(s) sistema(s) de alto-falantes selecionados no aplicativo Razer Audio.

5. **IMPORTANTE:** Passe o pod de controle para o Modo de Áudio para começar a controlar o(s) alto-falante(s) vinculado(s) usando o pod de controle. Você pode fazer isso das seguintes maneiras:

Pressionando o botão **USE-O AGORA** no aplicativo Razer Audio

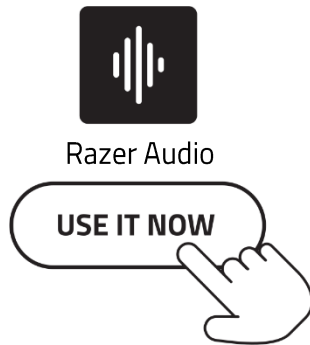

Pressionando três vezes o botão Fonte no pod de controle



OU

O indicador de status piscará em azul e em branco alternadamente para indicar que o pod está sendo vinculado ao(s) alto-falante(s). Uma vez vinculado, o indicador mostrará brevemente a cor branco fixo antes de exibir a fonte de entrada atual do alto-falante ativo (modo PC ou Bluetooth).

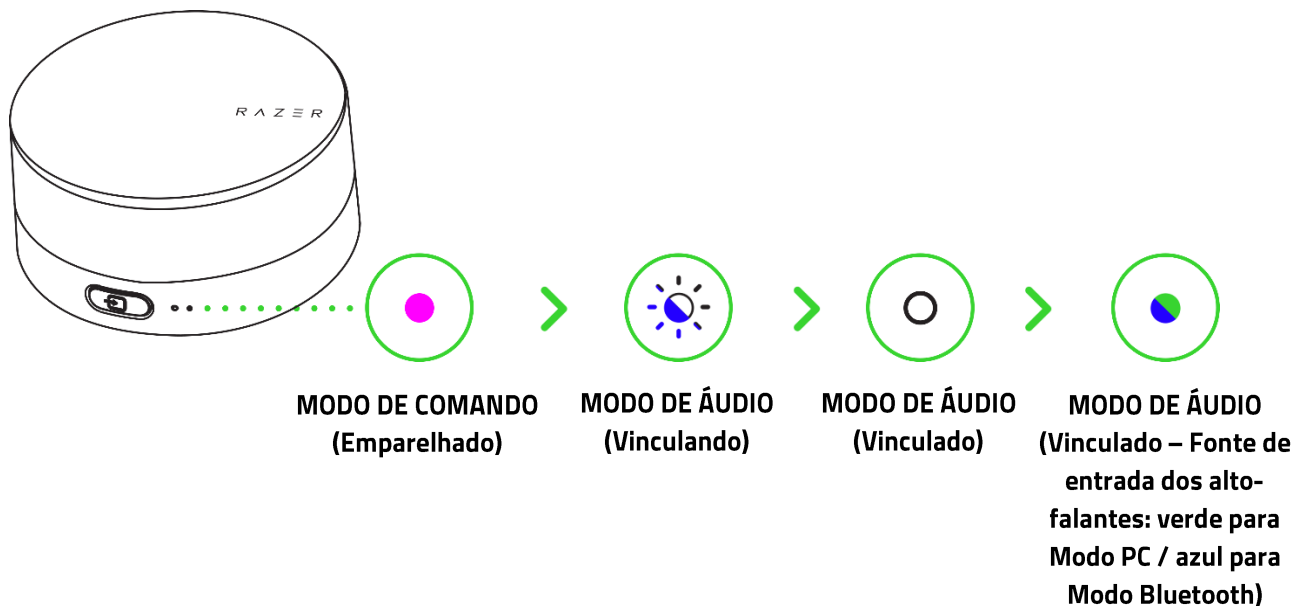

i Ao entrar em Modo de Áudio, as funções do pod de controle passarão imediatamente para os controles dos alto-falantes. [Saiba como o pod de controle funciona no Modo de Áudio](#)

6. USANDO O POD DE CONTROLE

ALTERNANDO ENTRE MODO DE COMANDO E MODO DE ÁUDIO

Entre no Modo de Comando para personalizar as funções do pod de controle por meio do aplicativo Razer Synapse (PC) ou do aplicativo Razer Audio (móvel), ou entre no Modo de Áudio para controlar o(s) sistema(s) de alto-falantes Razer vinculado(s).

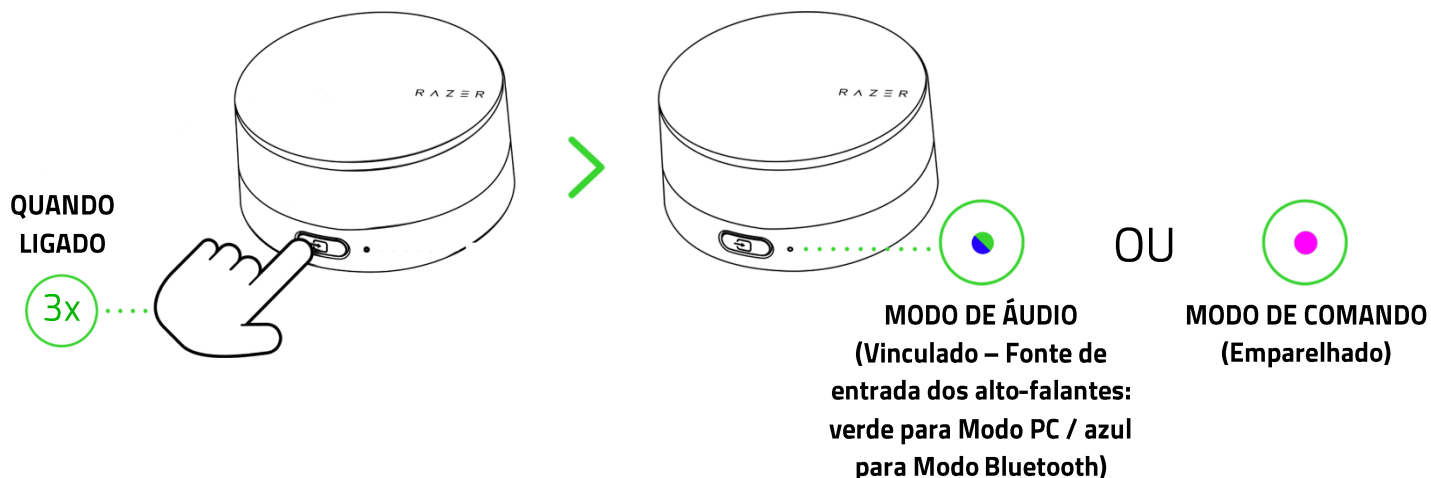

- i** O pod de controle se reconectará automaticamente a um dispositivo emparelhado ou se vinculará a um sistema de alto-falantes (se presente) quando você entrar em qualquer modo. Se não conseguir se vincular a nenhum sistema de alto-falantes dentro de 60 segundos, o pod de controle passará para o Modo de Comando (emparelhamento). As funções padrão do pod de controle mudarão quando você alternar entre os modos de Áudio e de Comando. [Saiba mais sobre as funções padrão](#)

REATIVANDO O MODO DE COMANDO (EMPARELHAMENTO) PARA NOVOS DISPOSITIVOS

i Antes de continuar, desconecte o pod de controle das configurações do Bluetooth do seu outro dispositivo e exclua-o dos seus Dispositivos Conhecidos (se aplicável).

1. Se você já parou o pod de controle com qualquer outro dispositivo, desconecte-o das configurações do Bluetooth do dispositivo.



2. No Modo de Comando, pressione e segure o botão Fonte para reativar o Modo de Comando (emparelhamento).

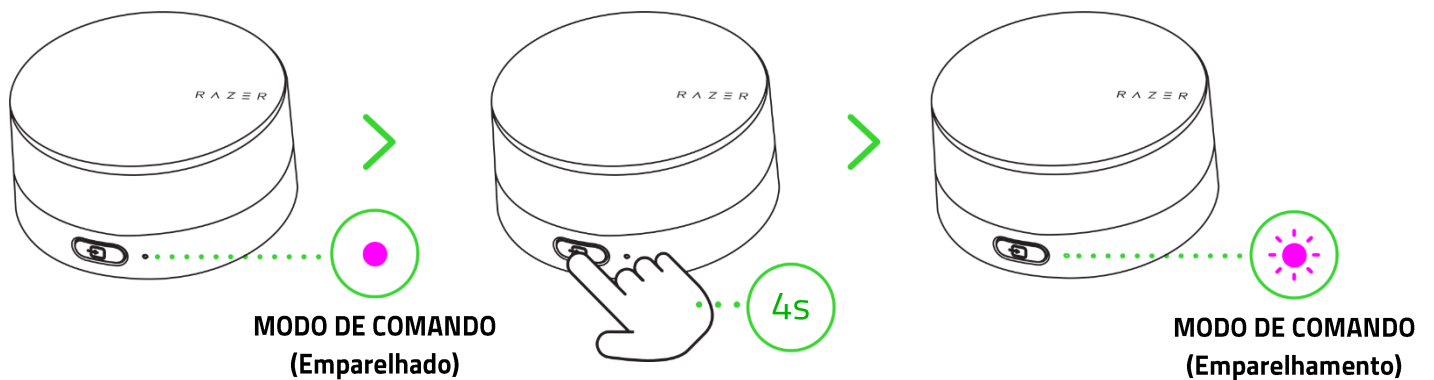

i Você também pode reativar o Modo de Comando (emparelhamento) pressionando três vezes o botão de emparelhamento por Bluetooth na parte inferior do pod de controle enquanto estiver no Modo de Comando (emparelhado).

3. Conecte ao pod de controle conforme necessário:

Para PC

Ative o Bluetooth do dispositivo e selecione "**Razer Wireless Control Pod**" na lista de dispositivos encontrados.

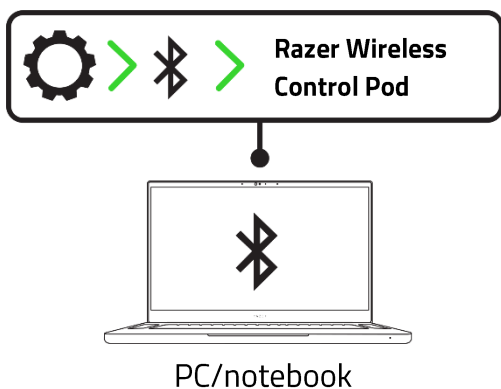

OU

Para dispositivos móveis

Abra o aplicativo Razer Audio e siga as instruções na tela para vincular o pod de controle com seu(s) alto-falante(s) e/ou personalizá-lo para eles.



Aplicativo Razer Audio (Móvel)

4. Aguarde até o pod de controle se conectar ao PC ou ao aplicativo Razer Audio. O indicador de status do pod de controle mostrará a cor magenta sólida para indicar que o pod está conectado ao PC ou ao aplicativo Razer Audio.





GUIA DO INDICADOR

Verifique o indicador de status para ver o modo e o estado do pod de controle.





Modo de Comando

No Modo de Comando, o indicador de status mostrará a cor magenta durante o emparelhamento com um PC ou dispositivo móvel.

Conectando (lento)/ emparelhando (rápido)	Emparelhado
	

Modo de Áudio

No Modo de Áudio, o indicador de status exibirá o status vinculando/vinculado do pod de controle e a fonte de entrada atual do alto-falante vinculado.

Vinculando com os alto-falantes	Vinculado com os alto-falantes	Fonte de entrada USB	Fonte de entrada Bluetooth
			

Aviso de nível baixo das pilhas

O indicador de status piscará duas vezes em vermelho repetidamente para indicar que é necessário substituir as pilhas do pod de controle.

Pilha fraca (5%)

REFERÊNCIA RÁPIDA DE FUNÇÕES

No PC (Modo de Comando)

Estes controles somente estão disponíveis quando o pod de controle está conectado a um PC. Você pode remapear outras funções para esses controles com o aplicativo Razer Synapse. [Saiba como remapear controles no Razer Synapse](#)

Botão Liga/Desliga/seletor de controle de mídia

Pressionar uma vez	Silenciar/ativar o áudio
Pressionar duas vezes	Reproduzir/pausar uma faixa
Pressionar três vezes	Pular faixa
Girar no sentido horário/ anti-horário	Aumentar ou diminuir o volume do PC

Botão Fonte

Pressionar uma vez	Alternar entre dispositivos de áudio do PC (requer o Razer Synapse)
Pressionar três vezes	Alternar entre os modos de Comando e de Áudio

 Ao usar estes controles, o indicador de status mostrará brevemente a cor magenta fixo.

Em alto-falantes vinculados (Modo de Áudio)

Estes controles estão disponíveis somente quando o pod de controle está vinculado com seu(s) sistema(s) de alto-falante(s) e em Modo de Áudio. Você pode remapear as funções do pod de controle para cada alto-falante vinculado com o aplicativo Razer Audio.

Botão Liga/Desliga/seletor de controle de mídia

Pressionar uma vez	Silenciar/ativar o áudio
Pressionar duas vezes	Reproduzir/pausar uma faixa
Pressionar três vezes	Pular faixa
Pressione e segure por 3 segundos*	Ligar/desligar o alto-falante
Pressione e segure + gire em sentido horário**	Desativar a retroiluminação de projeção nos alto-falantes
Pressione e segure + gire em sentido anti-horário**	Ativar a retroiluminação de projeção nos alto-falantes

*Não remapeável

**Funciona somente em alto-falantes Razer específicos.

Botão Fonte

Pressionar uma vez	Alternar entre fontes de entrada USB e Bluetooth
Pressionar duas vezes *	Percorrer as predefinições de EQ
Pressionar três vezes*	Alternar entre os modos de Comando e de Áudio
Pressione e segure por 4 segundos (do Modo de Áudio)**	Reativar o modo de emparelhamento por Bluetooth para alto-falantes
Pressione e segure por 4 segundos (do Modo de Comando)**	Reativar o Modo de Comando (emparelhamento)

Botão Ligar/Desligar e botão Fonte

Pressione uma vez os dois botões ao mesmo tempo (em modo Bluetooth)**	Ligar/desligar o efeito Reativo ao Áudio (funciona somente no modo Bluetooth)
---	---

Botão de emparelhamento por Bluetooth

Pressionar três vezes	Reativar o modo de emparelhamento por Bluetooth para alto-falantes
-----------------------	--

*Não remapeável

**Funciona somente em alto-falantes Razer específicos.

 Ao usar estes controles, o indicador de status exibirá brevemente o modo da fonte de entrada atual (azul fixo para modo Bluetooth ou verde fixo para modo PC).

7. CONFIGURANDO O RAZER WIRELESS CONTROL POD COM O RAZER SYNAPSE

i É necessário estar conectado à Internet para a instalação, a atualização e o uso dos recursos baseados na nuvem. O registro em uma conta Razer ID é opcional, mas recomendado. Todos os recursos listados estão sujeitos a alteração com base na versão atual do software, no(s) dispositivo(s) conectado(s) e nos aplicativos e software suportados.

GUIA SYNAPSE

A guia Synapse é a guia padrão para quando o Razer Synapse é aberto. Esta guia permite que você acesse a subguia Painel.

Painel

A subguia Painel é uma visão geral do seu Razer Synapse, onde você pode acessar todos os seus dispositivos, módulos e serviços online Razer.

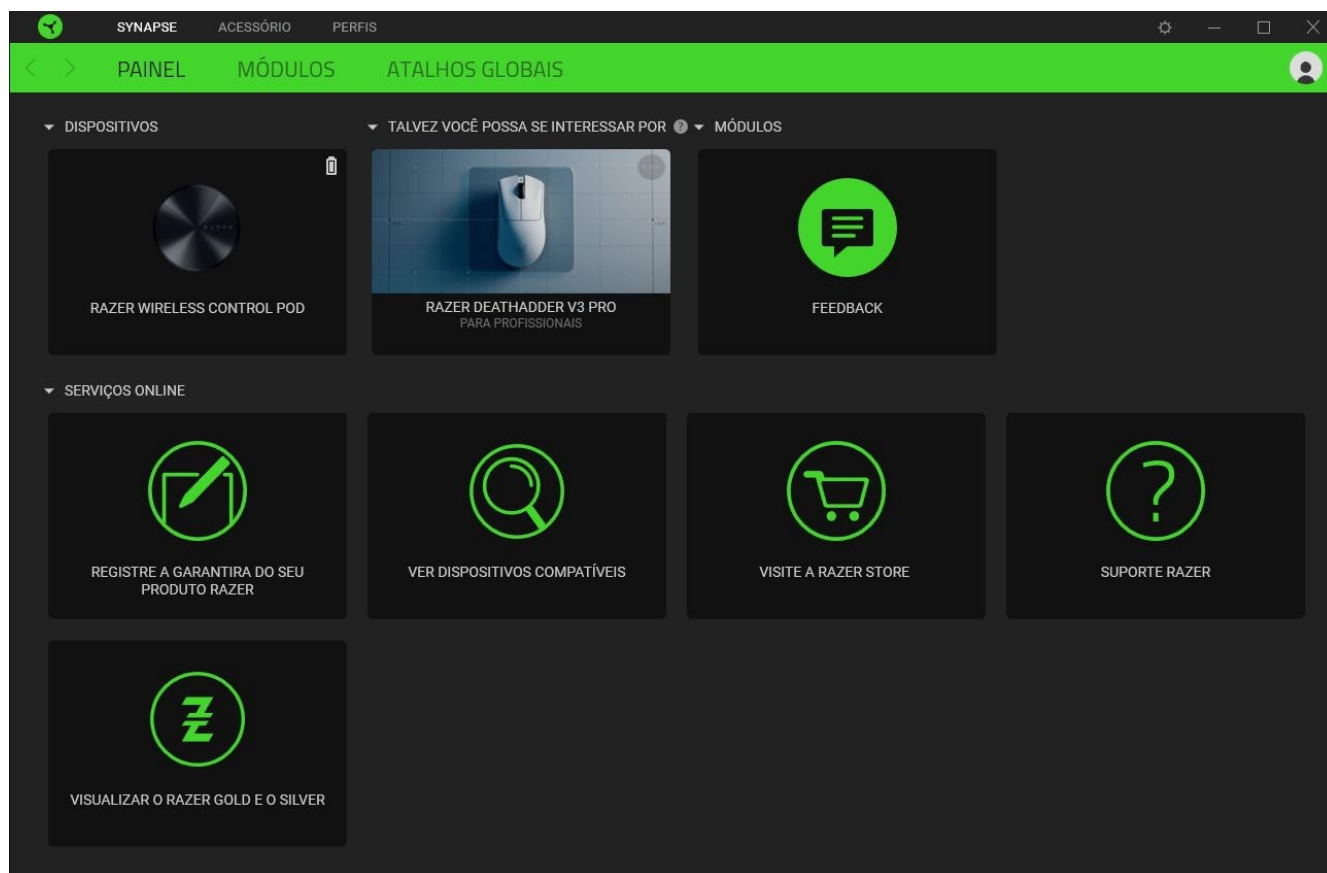

Módulos

A subguia Módulos exibe todos os módulos instalados e disponíveis para instalação.

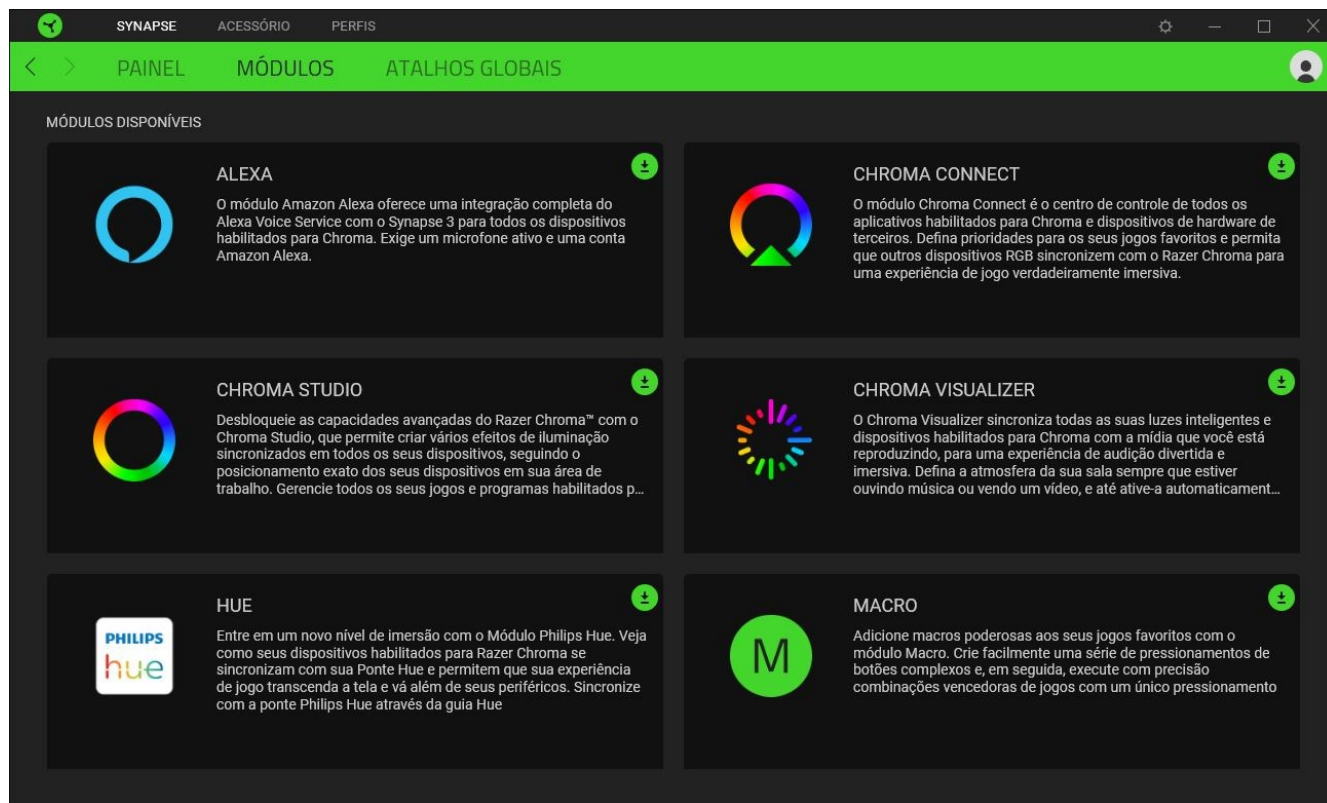

Atalhos globais

Vincule operações ou funções do Razer Synapse para personalizar combinações de teclas a partir dos comandos de qualquer dispositivo habilitado para Razer Synapse, que se aplicarão a todos os perfis do dispositivo. [Saiba mais sobre os Perfis](#)

! *Apenas comandos de dispositivos habilitados para Razer Synapse serão reconhecidos.*

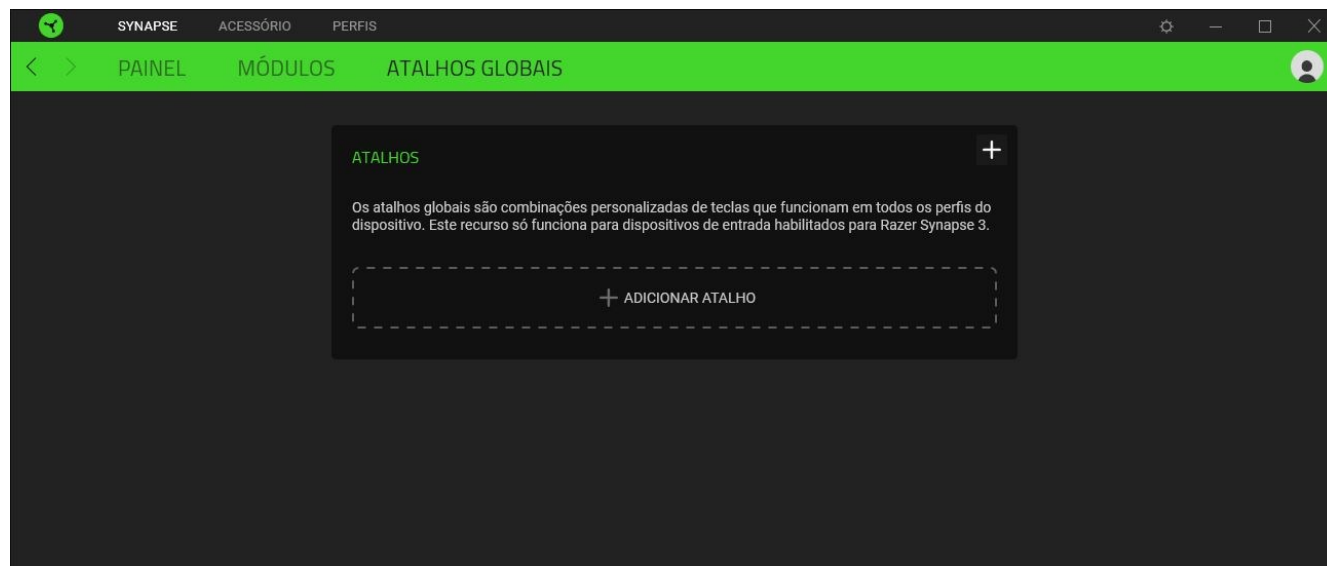

GUIA ACESSÓRIO

A guia Acessório é a guia principal do Razer Wireless Control Pod, onde você pode personalizar seus controles para aproveitar todo o seu potencial para o PC e dispositivos Razer compatíveis. As alterações nesta guia são automaticamente salvas no seu sistema e no armazenamento na nuvem.

Personalizar

A subguia Personalizar serve para remapear as funções do botão Liga/Desliga/seletor de controle de mídia e botão Fonte, e para ativar o Modo de Comando (emparelhamento) ou o Modo de Áudio no Razer Synapse.

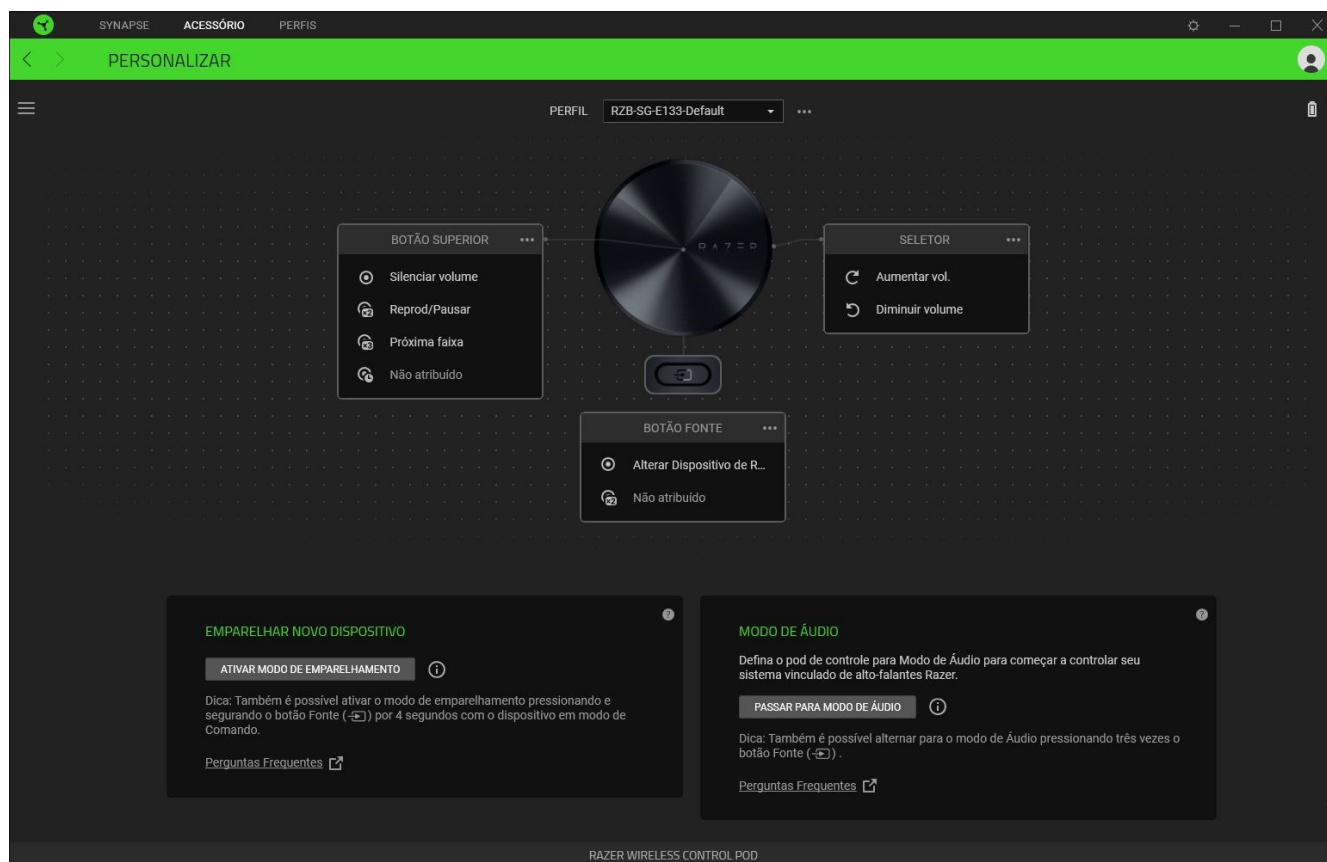

Perfil

Um Perfil é um armazenamento de dados que guarda todas as configurações dos seus periféricos Razer. Por padrão, o nome do perfil se baseia no nome do seu sistema. Para adicionar, importar, renomear, duplicar, exportar, redefinir ou excluir um perfil, basta pressionar o botão Outros (●●●).

Emparelhar novo dispositivo

Ative o Modo de Emparelhamento para conectar e personalizar o pod de controle com um dispositivo móvel usando o aplicativo Razer Audio, ou com um novo PC usando o aplicativo Razer Synapse.

! Ao emparelhar com um novo dispositivo, certifique-se de desconectar o pod de controle das configurações de Bluetooth do dispositivo anterior.

Modo de Áudio

Passa o pod de controle para Modo de Áudio para começar a controlar seu(s) sistema(s) de alto-falante(s) Razer vinculado(s).

! Esta função estará disponível somente quando o pod de controle estiver vinculado com pelo menos um (1) sistema de alto-falantes Razer.

Barra lateral

Ao clicar no botão Barra Lateral (☰), serão exibidas todas as funções atualmente atribuídas aos botões do seu Razer Wireless Control Pod.

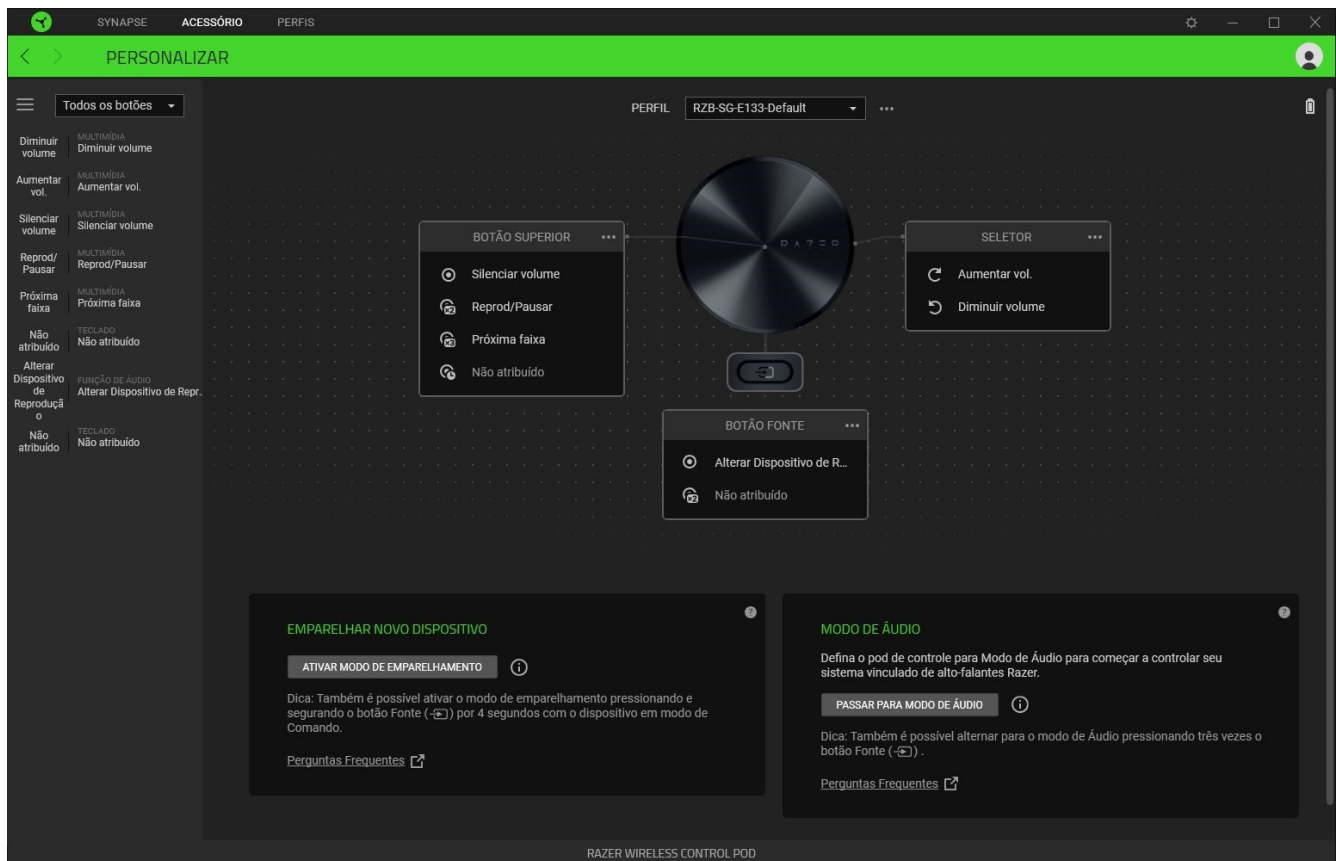

Ou então, você pode pular para função atribuída específica selecionando um dos controles na subguia Personalizar.

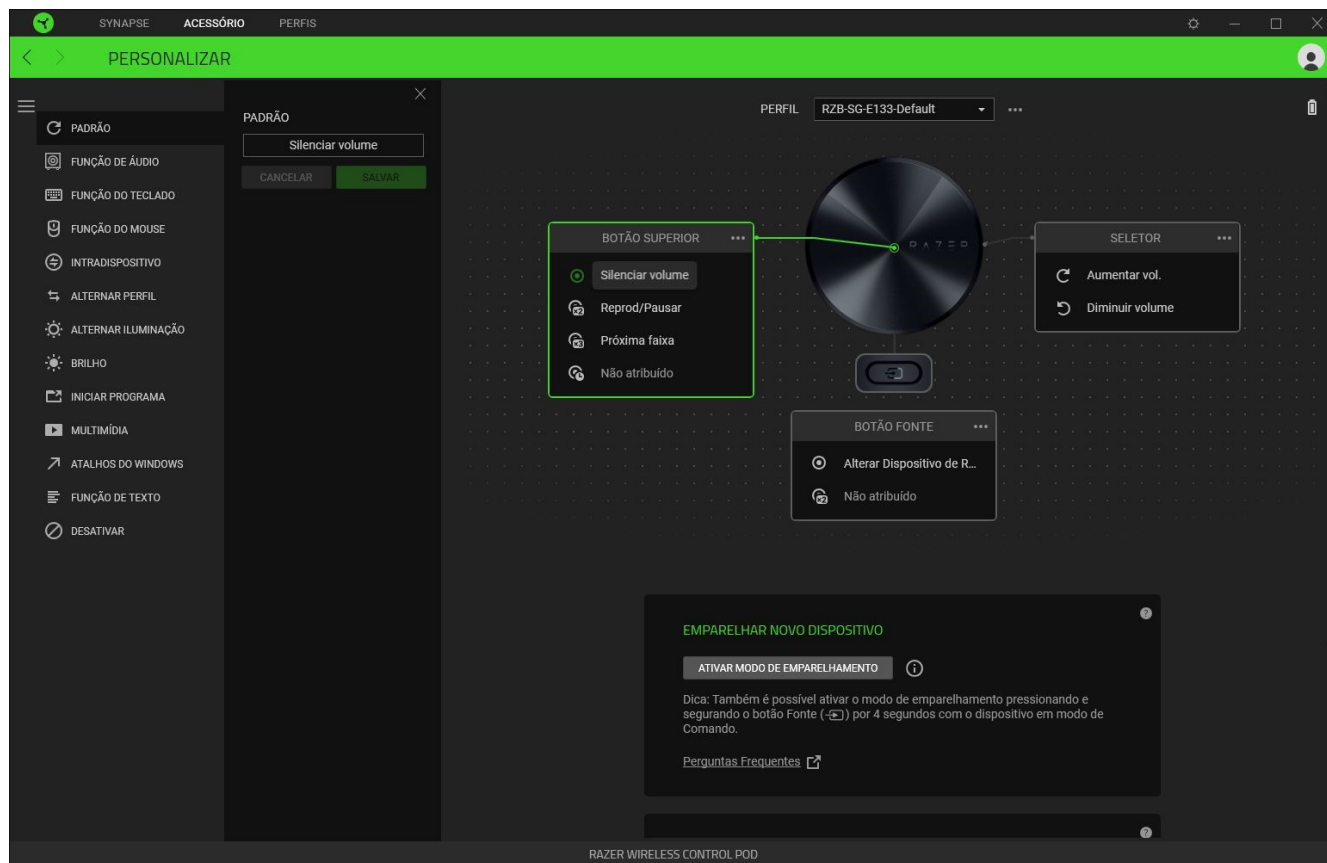

Ao selecionar um controle, você pode atribuir qualquer uma das seguintes funções:

Padrão

Retornar um controle à função original.

Função Seletor

Mudar as funções dos controles para os sentidos horário e anti-horário do seletor de controle de mídia.

- **Volume.** Aumentar ou diminuir o volume da saída de áudio.
- **Microfone.** Aumentar ou diminuir o volume do microfone.
- **Multimídia.** Alternar entre a faixa anterior e a próxima faixa.
- **Alterar o EQ de áudio.** Percorrer as predefinições de EQ ou passar para uma predefinição de EQ específica de um dispositivo de áudio selecionado.
- **Alterar Dispositivo de Reprodução.** Percorrer os dispositivos de áudio disponíveis no seu sistema.

- **Brilho Global.** Ajustar o nível de brilho de todos os dispositivos no Razer Synapse.
- **Mudar Perfil Chroma.** Percorrer os perfis Chroma feitos no Chroma Studio.
- **Rolar Para Cima/Para Baixo.** Rolar para cima ou para baixo em todos os aplicativos.
- **Percorrer Aplicativos.** Percorrer os aplicativos abertos no Windows.
- **Zoom do Windows.** Aumentar ou diminuir o zoom usando o aplicativo Lupa do Windows.
- **Zoom do Office.** Aumentar ou diminuir o zoom em todos os aplicativos Office.

Função de Áudio

Realizar funções relacionadas a dispositivos de áudio.

- **Alterar o EQ de áudio.** Percorrer as predefinições de EQ ou passar para uma predefinição de EQ específica de um dispositivo de áudio selecionado.
- **Alterar Dispositivo de Reprodução.** Percorrer ou alternar entre os dispositivos de reprodução de áudio conectados ao seu sistema.
 - 1) **Subir Dispositivos de Som.** Definir o dispositivo anterior na lista de dispositivos de saída como o dispositivo de reprodução atual.
 - 2) **Descer Dispositivos de Som.** Definir o próximo dispositivo na lista de dispositivos de saída como o dispositivo de reprodução atual.
 - 3) **Alternar Dispositivos de Som.** Alternar entre os dispositivos de áudio preferenciais.

Função do Teclado

Realizar uma função ou atalho do teclado.

Função do Mouse

Realizar uma função do mouse.

M Macro

Executar de forma conveniente uma sequência pré-gravada de toques no teclado ou botões. Esta função só estará visível quando o módulo Macro estiver instalado.

Interdispositivo

Alterar a funcionalidade de outros dispositivos compatíveis com o Razer Synapse. Algumas destas funcionalidades são específicas aos dispositivos, como configurar o pod de controle para alterar o Estágio de Sensibilidade do seu mouse Razer ou mudar o perfil ativo do dispositivo selecionado.

Alternar Perfil

Mudar rapidamente de perfil para carregar um novo conjunto funções atribuídas. Sempre que você mudar de perfil, será exibida uma notificação na tela.

- **Próximo Perfil/Perfil Anterior.** Mudar para o próximo perfil ou o perfil anterior até o último ou o primeiro perfil da lista de perfis.
- **Subir/Descer Perfil.** Passar para o próximo perfil ou o perfil anterior da lista de perfis.
- **Perfil Específico** Alternar para um perfil específico. Você também pode definir um Efeito Chroma para ser ativado ao mudar para o perfil preferencial.

Alternar Iluminação

Alternar entre todos os efeitos avançados de iluminação que você configurou no módulo do Chroma Studio.

- **Subir/Descer Perfil.** Passar para o efeito anterior ou para o próximo efeito avançado de iluminação da lista de perfis.
- **Perfil Específico** Alternar para um efeito avançado de iluminação específico.

Esta função apenas ficará visível quando o módulo do Chroma Studio estiver instalado.

Brilho

Ajustar o brilho de todos os dispositivos Razer Synapse ou desligar esta função em todos eles.

Iniciar Programa

Abrir um aplicativo ou site.

Razer Hypershift

Definir um controle para ativar o modo Hypershift enquanto estiver pressionado.

Multimídia

Atribuir controles multimídia ao seu dispositivo Razer. A seguir, estão listados os controles de multimídia dentre os quais você pode escolher:

- **Diminuir o Volume.** Diminuir o volume da saída de áudio.
- **Aumentar o Volume.** Aumentar o volume da saída de áudio.
- **Silenciar Volume.** Silenciar o áudio.

- **Aumentar o Volume do Microfone.** Aumentar o volume do microfone.
- **Diminuir o Volume do Microfone.** Diminuir o volume do microfone.
- **Silenciar Microfone.** Silenciar o microfone.
- **Silenciar Tudo.** Silenciar o microfone e a saída de áudio.
- **Reproduzir/Pausar.** Reproduzir, pausar ou retomar a reprodução da mídia atual.
- **Faixa Anterior.** Reproduzir a faixa de mídia anterior.
- **Próxima Faixa.** Reproduz a próxima faixa de mídia.

Atalhos do Windows

Realizar um comando de atalho específico do Sistema Operacional Windows. Para mais informações, visite: support.microsoft.com/pt-br/kb/126449

Função de Texto

Digitar um texto pré-definido. Basta escrever o texto desejado no campo disponível, e seu texto será digitado todas as vezes que o controle atribuído for pressionado. Esta função tem suporte Unicode integral, e você também pode inserir símbolos especiais do mapa de caracteres.

Desativar

Impedir o uso do controle selecionado. Use a opção Desativar quando não quiser utilizar o controle selecionado.

GUIA PERFIS

A guia Perfis é um modo conveniente de gerenciar todos os seus perfis e vinculá-los aos seus jogos e aplicativos.

Dispositivos

Veja quais jogos estão vinculados aos perfis de cada dispositivo ou qual Efeito Chroma está vinculado a um jogo específico usando a subguia Dispositivos.

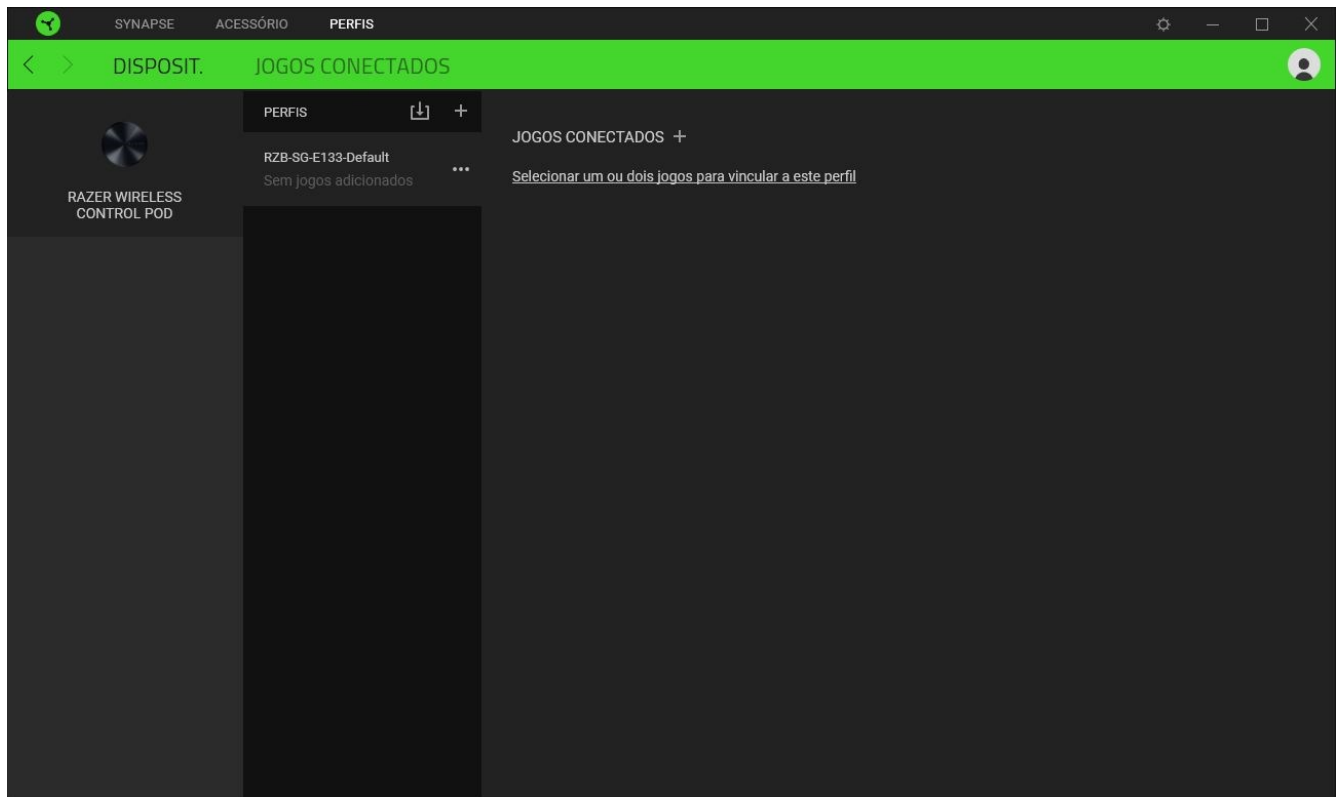

Você pode importar Perfis / Efeitos Chroma do seu computador ou da nuvem através do botão Importar (📁) ou criar novos perfis dentro do dispositivo selecionado ou novos Efeitos Chroma para jogos específicos usando o botão Adicionar (+). Para renomear, duplicar ou excluir um perfil, basta pressionar o botão Outros (⋮). Cada perfil pode ser configurado para ser ativado quando você executa um aplicativo usando a opção Jogos Vinculados.

Jogos Conectados

A subguia Jogos vinculados lhe dá a possibilidade de adicionar jogos, visualizar dispositivos vinculados aos jogos ou procurar jogos adicionados. Você também pode organizar os jogos em ordem alfabética, a partir do último jogo utilizado ou a partir do mais jogado. Os jogos adicionados continuarão listados aqui, mesmo se não estiverem vinculados a um dispositivo Razer.

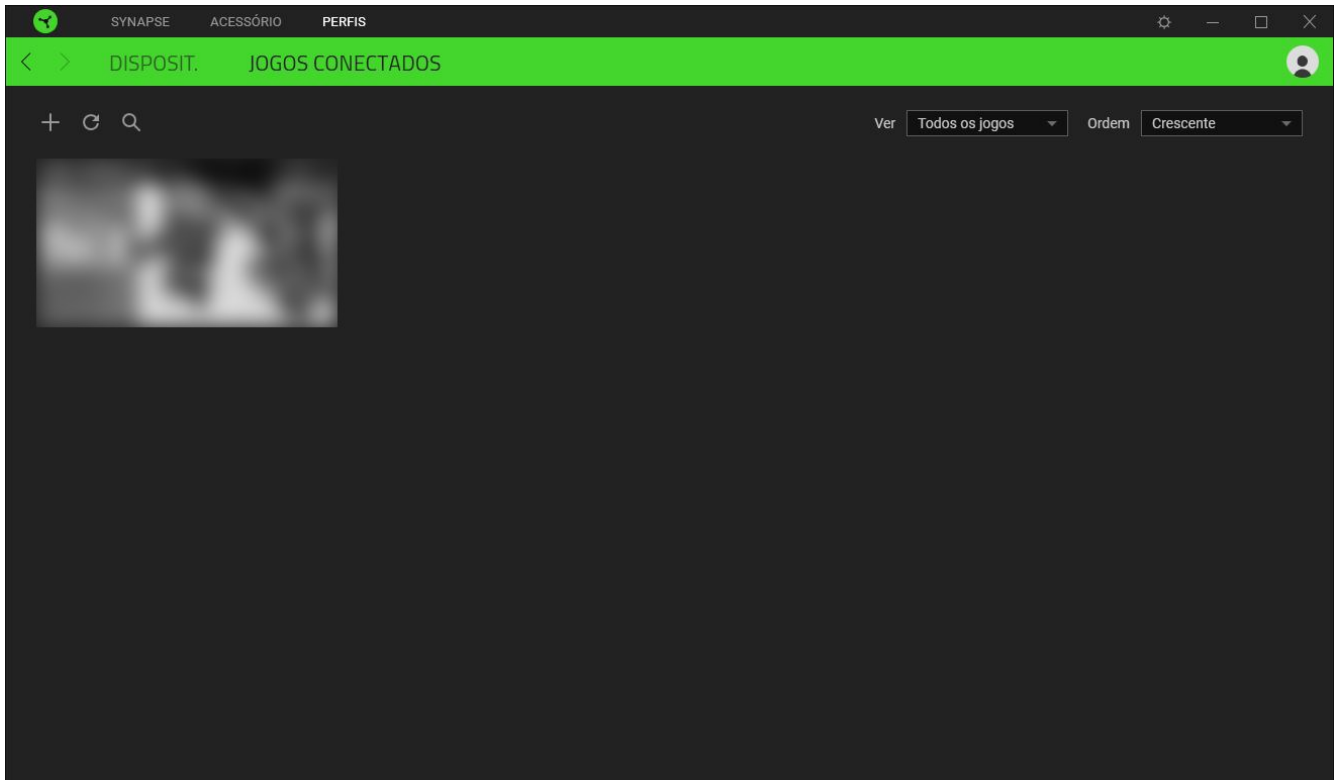

Para vincular jogos a Efeitos Chroma ou a dispositivos Razer conectados, basta clicar em qualquer jogo da lista e, em seguida, clicar em **Selecionar um dispositivo e seu perfil para abrir automaticamente durante o jogo** para selecionar o Efeito Chroma ou o dispositivo Razer com o qual será vinculado. Uma vez conectado, você pode clicar no botão Outros (●●●) do dispositivo ou Efeito Chroma correspondente para selecionar um perfil ou Efeito Chroma específico.

JANELA CONFIGURAÇÕES

A janela Configuração, que você pode acessar clicando no botão (⚙️) do Razer Synapse, permite configurar o comportamento de inicialização e o idioma de exibição do Razer Synapse, controlar as recomendações que você vê no Painel, ver a versão do firmware e o guia principal de cada dispositivo Razer ou restaurar as configurações de fábrica em qualquer dispositivo Razer conectado.

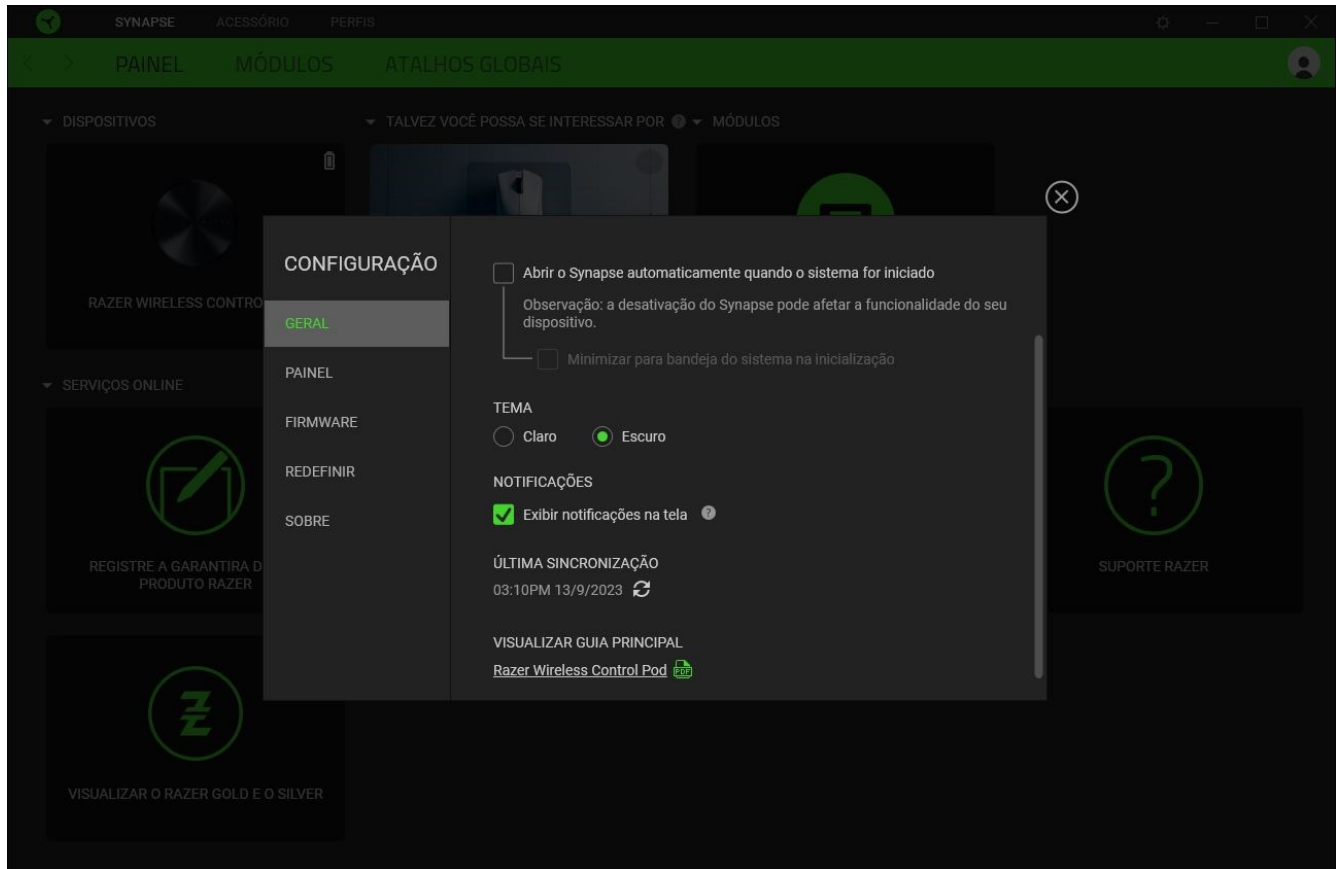

Guia Geral

A guia Geral permite que você altere o idioma de exibição, o comportamento de inicialização, o tema e a exibição de notificações na tela do software. Você também pode sincronizar seus perfis com a nuvem manualmente (↻) ou ver o guia principal de todos os dispositivos Razer conectados e módulos instalados.

Guia Painel

Use a guia Painel para personalizar recomendações de dispositivos Razer com base no seu setup, e os jogos que você joga serão exibidos no Painel.

Guia Firmware

Acesse a guia Firmware para ver a versão do firmware atual do(s) dispositivo(s) Razer, e/ou visite a página Atualizações de Software e Firmware para ver se há uma atualização de firmware disponível para seu(s) dispositivo(s).

Guia Redefinir

A guia Redefinir permite que você execute o restauro das configurações de fábrica em todos os dispositivos Razer com memória integrada conectados e/ou o restauro dos tutoriais do Razer Synapse, para se familiarizar novamente com os novos recursos do Razer Synapse na próxima vez que o iniciar.



Todos os perfis armazenados na memória integrada do dispositivo selecionado serão apagados ao se fazer restauro de um dispositivo Razer.

Guia Sobre

A guia Sobre exibe breves informações do software e a declaração de direitos autorais, e fornece links relevantes para seus termos de uso. Você também pode utilizar esta guia para verificar atualizações de software ou para ter acesso rápido às comunidades sociais da Razer.

8. SEGURANÇA E MANUTENÇÃO

ORIENTAÇÕES DE SEGURANÇA

Para obter a máxima segurança ao usar o Razer Wireless Control Pod, sugerimos que você siga as orientações abaixo:

Se tiver problemas ao usar o dispositivo adequadamente e a solução de problemas não for suficiente para resolvê-los, desconecte o dispositivo e entre em contato com a linha direta da Razer ou visite support.razer.com para receber assistência.

Não desmonte o dispositivo nem tente operá-lo sob condições anormais de corrente. Se fizer isso, sua garantia será anulada.

Mantenha o dispositivo longe de líquidos ou umidade. Só opere o dispositivo dentro das temperaturas indicadas de 0 °C a 40 °C. Se a temperatura exceder essa faixa, desligue e/ou desconecte o dispositivo para que a temperatura se estabilize em um nível ideal.

MANUTENÇÃO E USO

O Razer Wireless Control Pod requer uma manutenção mínima para manter suas condições ideais. Recomendamos que você limpe o pod de controle uma vez por mês com um pano macio ou um cotonete para evitar o acúmulo de sujeira. Não use sabão ou produtos de limpeza agressivos.

9. INFORMAÇÕES LEGAIS

INFORMAÇÕES DE DIREITOS AUTORAIS E PROPRIEDADE

©2025 Razer Inc. Todos os direitos reservados. Razer, "For Gamers. By Gamers.", logotipo "Powered by Razer Chroma", logotipo Razer, o logotipo da cobra de três cabeças e o logotipo Razer são marcas comerciais ou marcas comerciais registradas da Razer Inc. e/ou de empresas afiliadas nos Estados Unidos ou em outros países. Todas as outras marcas registradas pertencem a seus respectivos proprietários, e outros nomes de empresas e de produtos mencionados neste guia podem ser marcas registradas de suas respectivas empresas.

Android, Google, Google Logo, Google Play, and the Google Play logo are registered trademarks of Google LLC.

Apple, the Apple logo, and iPhone are trademarks of Apple Inc., registered in the U.S. and other countries. App Store is a service mark of Apple Inc. iOS is a trademark or registered trademark of Cisco in the U.S. and other countries and is used under license.

The Bluetooth® word mark and logos are registered trademarks owned by Bluetooth SIG, Inc., and any use of such marks by Razer is under license.

Windows and the Windows logo are trademarks of the Microsoft group of companies.

A Razer Inc. (doravante nesta denominada a "Razer") pode ter direitos autorais, marcas comerciais, segredos comerciais, patentes, pedidos de registro de patente ou outros direitos de propriedade (registrados ou não) no concernente ao produto neste Guia Principal. O fornecimento deste Guia Principal não dá a você uma licença para (quaisquer) tais patentes, marcas registradas, direitos autorais ou outros direitos de propriedade intelectual. O Razer Wireless Control Pod (doravante nesta denominado o "Produto") pode ser diferente das imagens na caixa ou de outro modo. A Razer não assume qualquer responsabilidade por tais diferenças ou por quaisquer eventuais erros. As informações na presente estão sujeitas a alterações sem aviso prévio.

GARANTIA LIMITADA DO PRODUTO

Para conferir os termos atuais da Garantia Limitada do Produto, acesse [razer.com/warranty](https://www.razer.com/warranty).

LIMITAÇÃO DE RESPONSABILIDADE

Sob nenhuma circunstância a Razer será responsável por quaisquer lucros cessantes, perda de informações ou de dados, danos especiais, incidentais, indiretos, compensatórios, consequenciais ou acidentais oriundos de qualquer forma da distribuição, venda, revenda, uso ou incapacidade de uso do Produto. Sob nenhuma circunstância a responsabilidade da Razer ultrapassará o valor de compra do Produto no varejo

DISPOSIÇÕES GERAIS

Os termos da presente serão regidos e interpretados segundo a legislação do foro no qual o Produto foi adquirido. Se qualquer termo neste manual for considerado inválido ou inexecutável, tal termo (enquanto inválido ou inexecutável) será considerado sem nulo, sem efeito e excluído sem invalidar quaisquer termos remanescentes. A Razer reserva-se o direito de emendar qualquer termo a qualquer momento e sem aviso prévio.