



# RAZER VIPER V3 PRO

GUÍA PRINCIPAL

# ÍNDICE

1. CONTENIDO .....	2
2. REQUISITOS.....	3
3. TE PROPORCIONAMOS COBERTURA.....	3
4. CONFIGURACIÓN DEL RAZER VIPER V3 PRO .....	4
5. USO DE RAZER VIPER V3 PRO.....	6
6. CONFIGURACIÓN DE RAZER VIPER V3 PRO MEDIANTE RAZER SYNAPSE.....	8
7. SEGURIDAD Y MANTENIMIENTO .....	31
8. INFORMACIÓN LEGAL.....	33

## 1. CONTENIDO

- Razer Viper V3 Pro

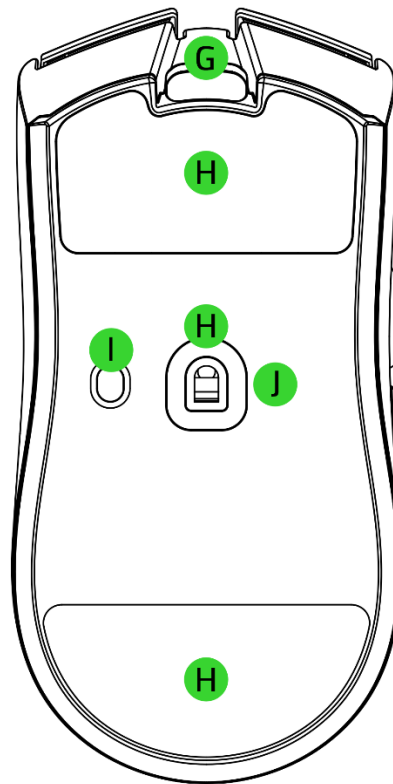
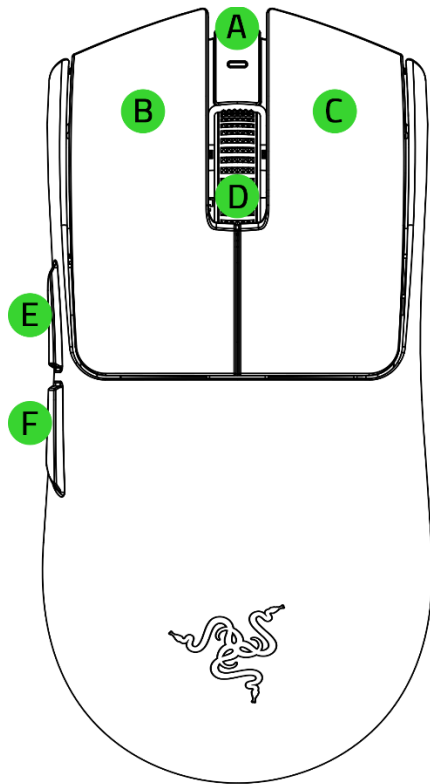

A. Indicador LED del ratón

B. Botón izquierdo del ratón

C. Botón derecho del ratón

D. Rueda de desplazamiento

E. Botón 5 del ratón

F. Botón 4 del ratón

G. Puerto USB tipo C (ratón)

H. Base del ratón de PTFE

I. Botón de encendido / ciclo PPP\*

J. Sensor óptico Razer™ Focus Pro de 35 000 PPP de 2.ª generación

*\*Las fases de PPP son 400, 800, 1600 (predeterminada), 3200 y 6400, y se pueden personalizar con Razer Synapse.*

- Razer HyperPolling Wireless Dongle

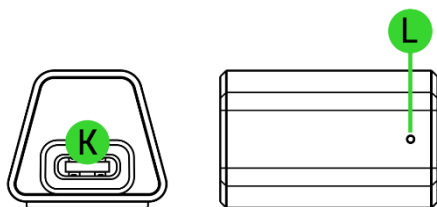

K. Puerto USB tipo C (dongle)

L. Indicador LED del dongle

- Cable USB tipo A a tipo C

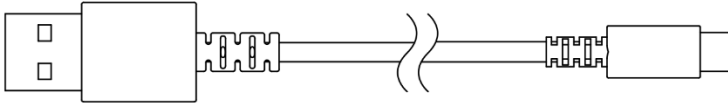

- Adhesivo de agarre para ratones Razer
- Guía de información importante del producto

---

## 2. REQUISITOS

### REQUISITOS DEL PRODUCTO

- Puerto USB Tipo A

### REQUISITOS DE RAZER SYNAPSE

- Windows® 10 de 64 bits (o posterior)
- macOS 15 con Apple Silicon serie "M" (o superior)
- Conexión a Internet para la instalación del software

---

## 3. TE PROPORCIONAMOS COBERTURA



Registra tu producto y consigue ventajas exclusivas

[razerid.razer.com/warranty](https://razerid.razer.com/warranty)

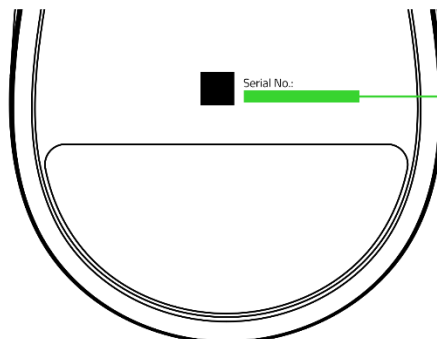

*El número de serie de tu producto se encuentra aquí.*

## 4. CONFIGURACIÓN DEL RAZER VIPER V3 PRO

### CARGA DEL RATÓN

Conecta el cable de carga de cualquiera de los puertos USB de tu PC al Razer Viper V3 Pro. Para obtener los mejores resultados, carga totalmente el ratón antes de usarlo por primera vez. Una batería agotada tarda en cargarse por completo unas 4 horas aproximadamente.

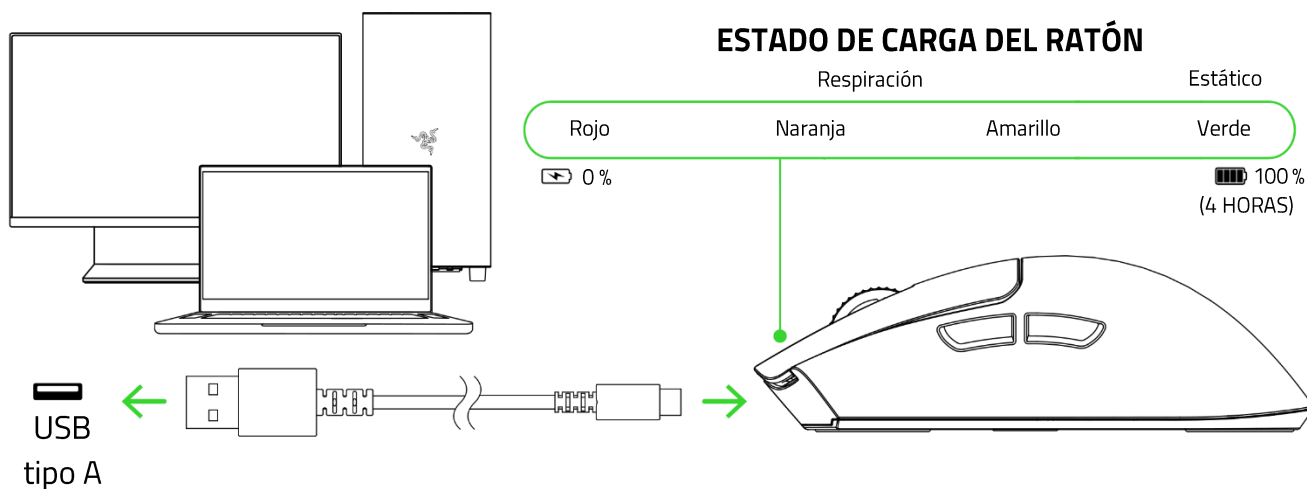

**i** Para obtener los mejores resultados, carga totalmente el ratón antes de usarlo por primera vez. Instala Razer Synapse cuando recibas la notificación o descarga el instalador en [razer.com/synapse](https://razer.com/synapse) para personalizar los ajustes de PPP de tu ratón, las configuraciones de los botones, la tasa de sondeo y otras funciones.

### CONEXIÓN DEL RATÓN

#### A. Mediante cable

Para usar el ratón en el modo con cable, conéctalo a cualquiera de los puertos USB de tu PC con el cable de carga.

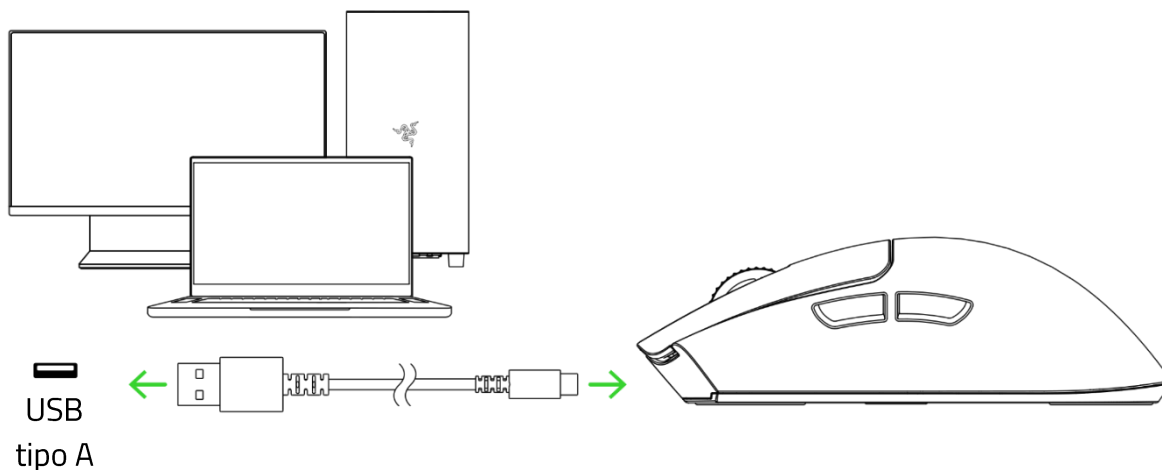

## B. Mediante el modo Razer™ HyperSpeed Wireless (2,4 GHz)

1. Conecta el Razer HyperPolling Wireless Dongle a tu PC.

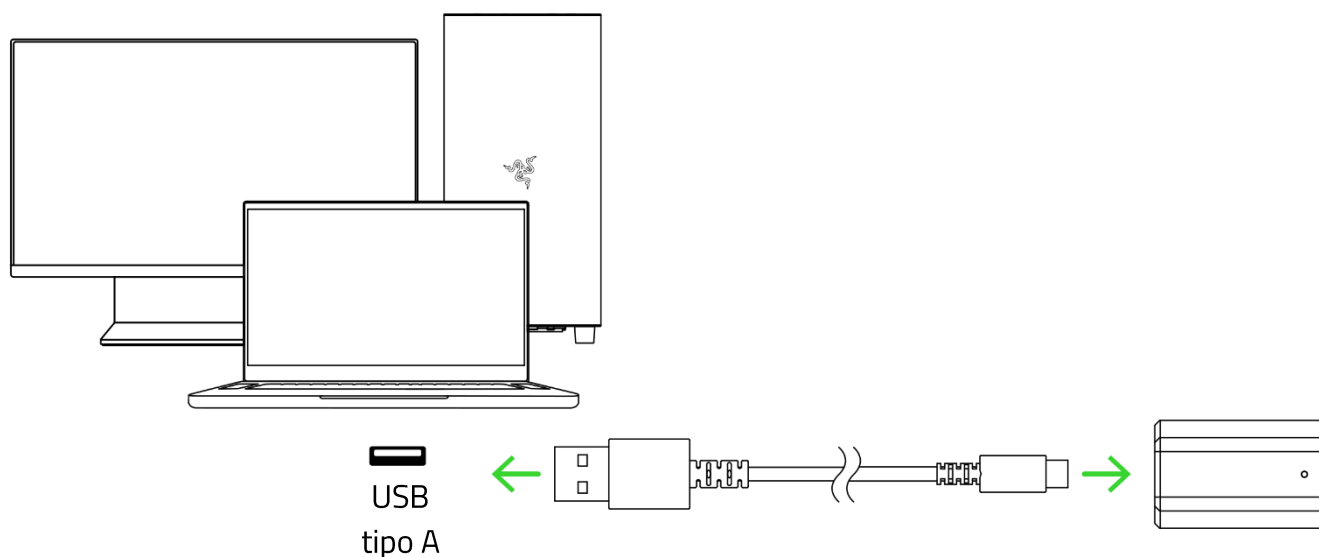

2. Mantén pulsado el botón de encendido / ciclo PPP durante 2 segundos para encender el ratón.

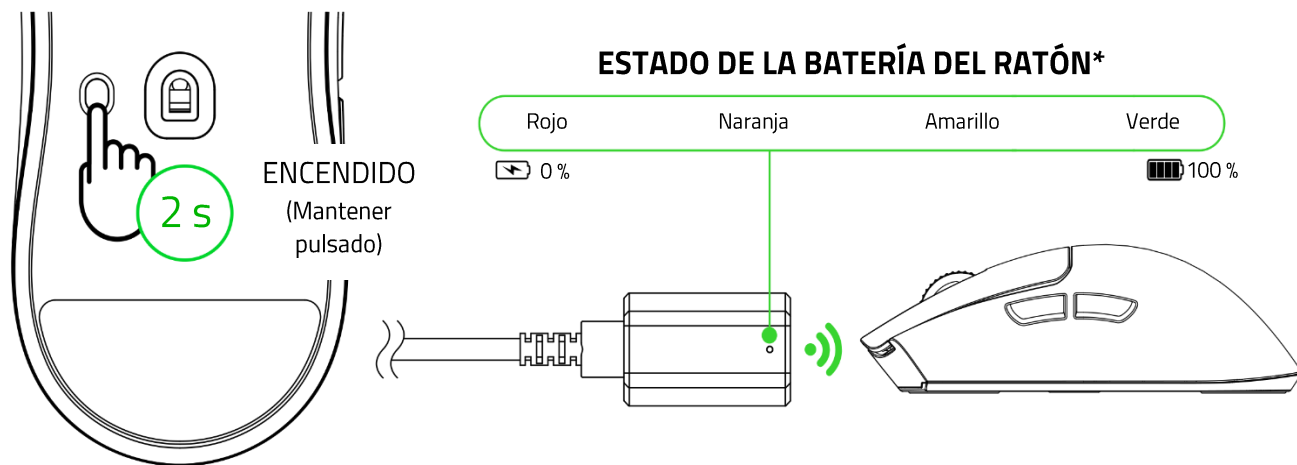

*\*La pantalla del indicador se puede personalizar para mostrar el estado de la conexión, el estado de la batería del ratón (por defecto) o el aviso de batería baja solo mediante la aplicación Razer Synapse.*

El Razer Viper V3 Pro está listo para usarse en el modo Razer HyperSpeed Wireless (2,4 GHz).

---

## 5. USO DE RAZER VIPER V3 PRO

### NOTIFICACIÓN DE BATERÍA BAJA

El indicador de estado emitirá dos destellos de color rojo repetidamente para indicar que la carga de la batería es inferior al 5 %. Esta secuencia de luz se repetirá hasta que la batería se agote por completo o el ratón se conecte a un PC mediante el cable de carga.

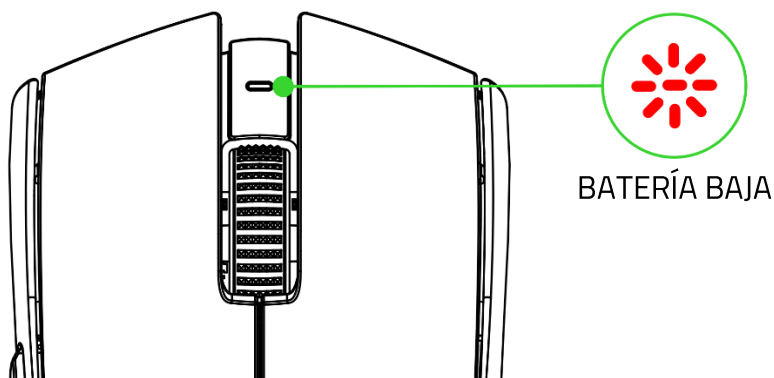

### ENCENDER/APAGAR

Mantén pulsado el botón de encendido / PPP durante 2 segundos para encender o apagar el ratón.

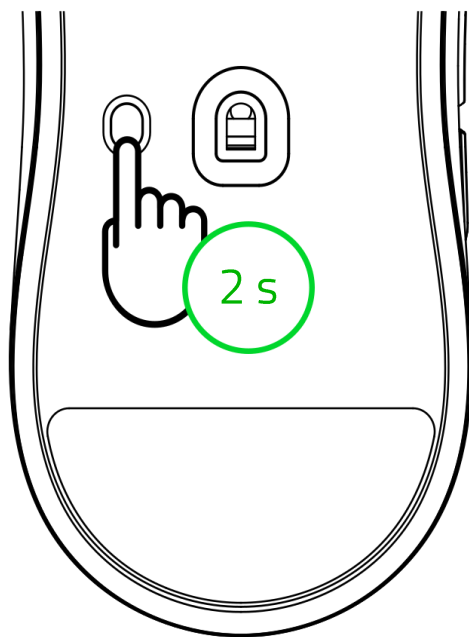

## PERSONALIZAR EL RATÓN CON RAZER SYNAPSE

Cambia los PPP del ratón en función de tu estilo de juego con solo pulsar el botón de encendido / ciclo PPP o afina tus ajustes de sensibilidad con la aplicación Razer Synapse. El indicador de estado cambiará brevemente de color para indicar qué nivel de PPP está activado en un momento dado.

PPP	Color designado
400	Rojo
800	Verde
1600 (por defecto)	Azul
3200	Cian
6400	Amarillo

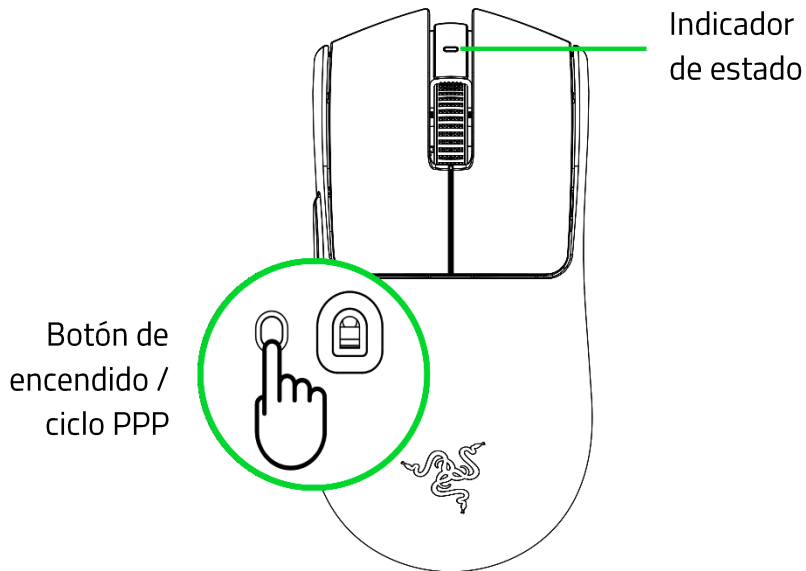

---

## 6. CONFIGURACIÓN DE RAZER VIPER V3 PRO MEDIANTE RAZER SYNAPSE

**i** *Isenção de responsabilidade: Este guia fornece uma visão geral do aplicativo do Novo Razer Synapse e pode abranger apenas parcialmente alguns dos recursos de seu dispositivo. O novo Razer Synapse requer uma conexão com a Internet para instalar, atualizar, acessar e salvar recursos baseados em nuvem. O registro em uma conta Razer ID é opcional, mas recomendado. Todas as características listadas aqui estão sujeitas a alterações com base na versão atual, dispositivos conectados e complementos suportados.*

### SYNAPSE

A guia Synapse é a guia padrão para quando o Razer Synapse é aberto. Use os seguintes botões abaixo para navegar na interface do usuário:

#### — Minimizar

Ao clicar nesse botão, o aplicativo será minimizado na barra de tarefas enquanto estiver sendo executado em segundo plano.

#### ☐ Maximizar

Esse botão expande a janela do navegador para preencher a tela inteira. Para restaurar a janela ao seu tamanho original, clique novamente no botão de maximização.

#### ✕ Fechar

Esse botão fechará todas as guias relevantes e encerrará o aplicativo completamente.

#### < Guia anterior

Ao clicar nesse botão, você retornará à última guia que visitou.

#### > Próxima guia

Clicar nesse botão o levará para a próxima página se você tiver usado recentemente o botão Guia anterior.

#### ↻ Guia Atualizar

Esse botão recarrega a página atual. Use essa opção se uma página não estiver sendo exibida corretamente ou se você quiser ver o conteúdo mais recente.

## ⬇️ Baixar Atualização

Se esse botão for exibido, isso significa que há alterações no aplicativo. Use essa opção se uma página não estiver sendo exibida corretamente ou se você quiser ver o conteúdo mais recente.

## ☰ Mais

Clicar nesse botão abrirá uma janela pop-up para que você possa acessar facilmente as guias Dispositivos, Módulos e Outros aplicativos instalados.

## ⚙️ Configurações

Clicar nesse botão abrirá a guia Configurações, para que você possa alterar rapidamente as configurações desse aplicativo.

## 👤 Perfil

Esse botão abrirá uma janela pop-up para acessar as opções Log in, Feedback, Avalie este software, Adicionar Dispositivo Wi-Fi e Sair.

## ❓ Informações

Ao passar o mouse sobre esse botão, aparecerá uma informação adicional sobre um recurso ou função.

## Painel

A subguia do Painel é uma visão geral do seu Razer Synapse, onde você pode acessar todos os seus dispositivos, módulos e serviços online Razer.

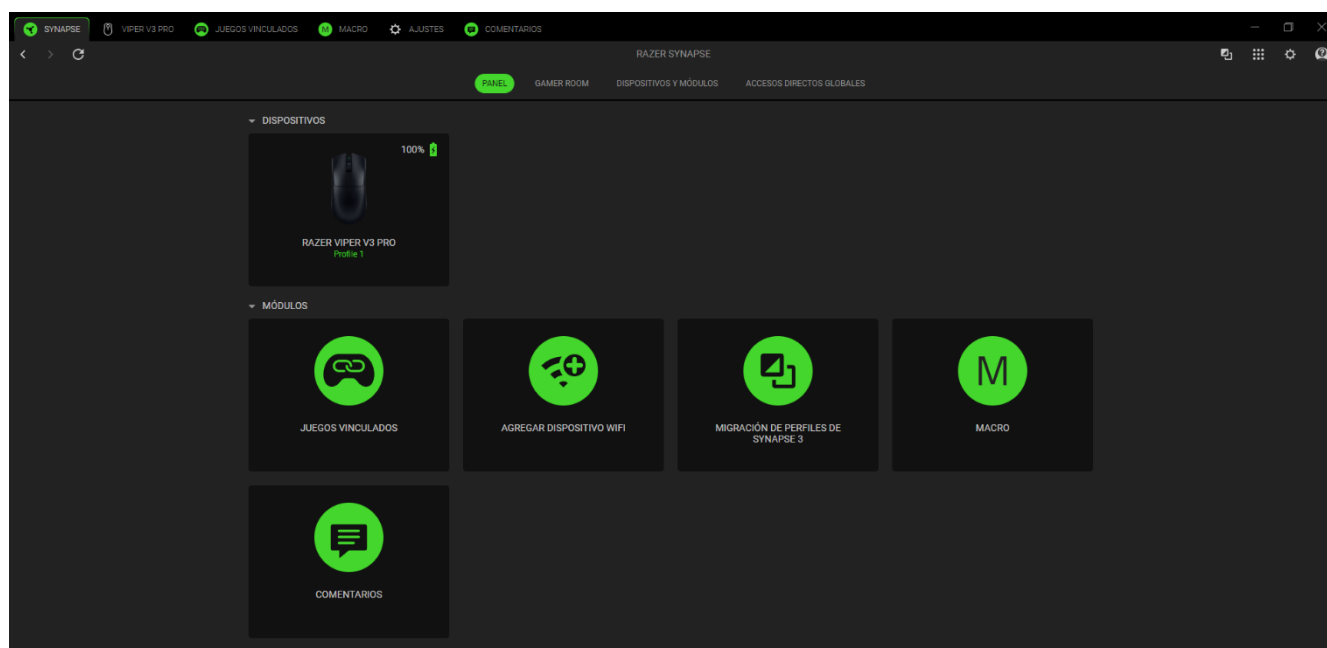

## Gamer Room

A subguia Gamer Room mostra todos os dispositivos com o recurso Luzes Razer Aether. A partir daqui, você pode visualizar e gerenciar seus dispositivos compatíveis com o Gamer Room.

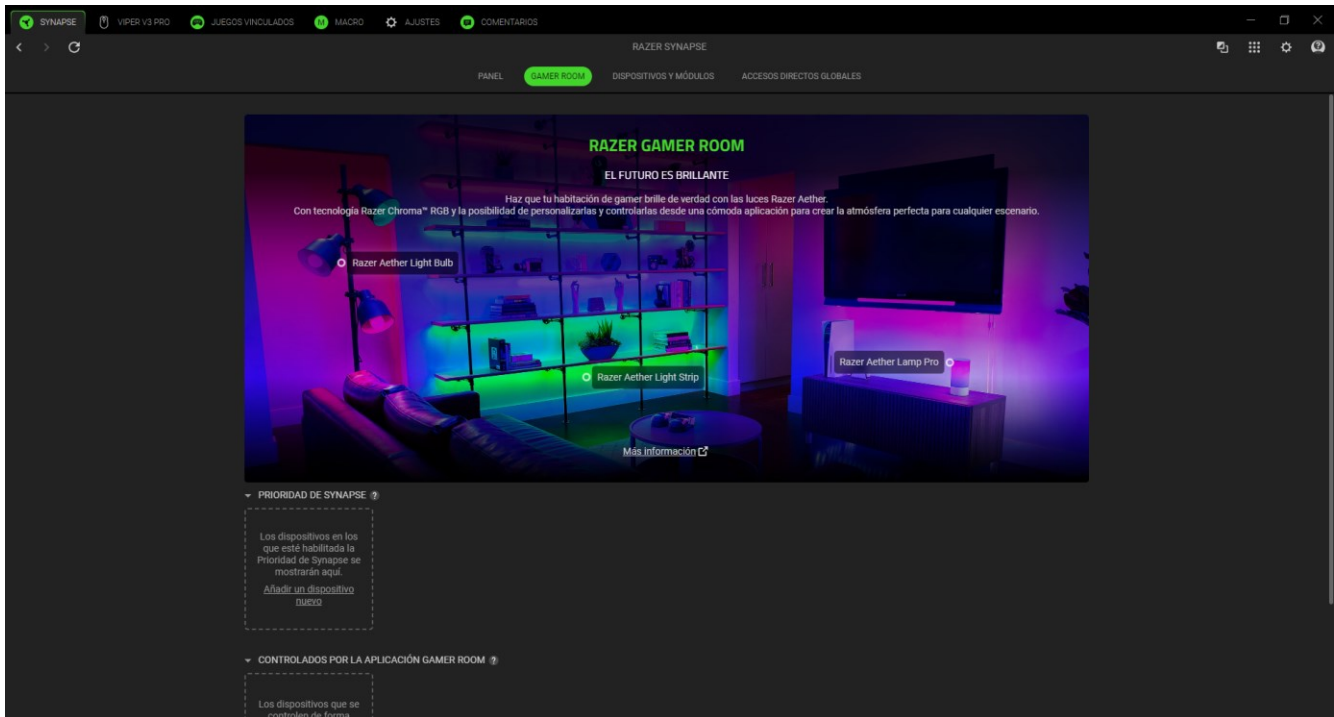

### *Predominância do Synapse*

Esta seção permite selecionar e personalizar a iluminação do seu dispositivo e fazê-lo reagir a jogos habilitados para Chroma e aplicativos Chroma Connect usando o Razer Synapse.

### *Controlado pelo Aplicativo Gamer Room*

Esta seção exibe todos os dispositivos compatíveis controlados remotamente pelo aplicativo Gamer Room.

## Dispositivos e Módulos

A subguia Módulos exhibe todos os módulos instalados e disponíveis para instalação.

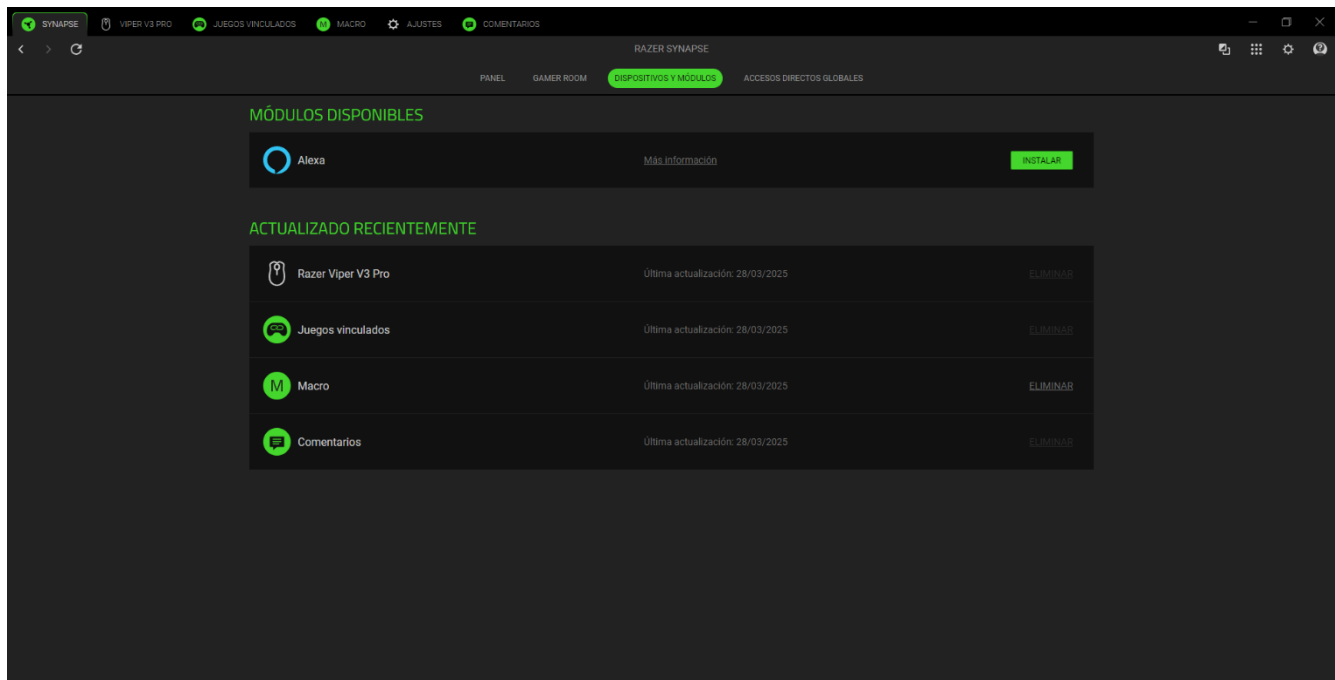

## Atalhos Globais

Vincule operações ou funções do Razer Synapse para personalizar combinações de teclas a partir dos comandos de qualquer dispositivo habilitado para Razer Synapse, que se aplicarão a todos os perfis do dispositivo.

**!** *Apenas comandos de dispositivos habilitados para Razer Synapse serão reconhecidos.*

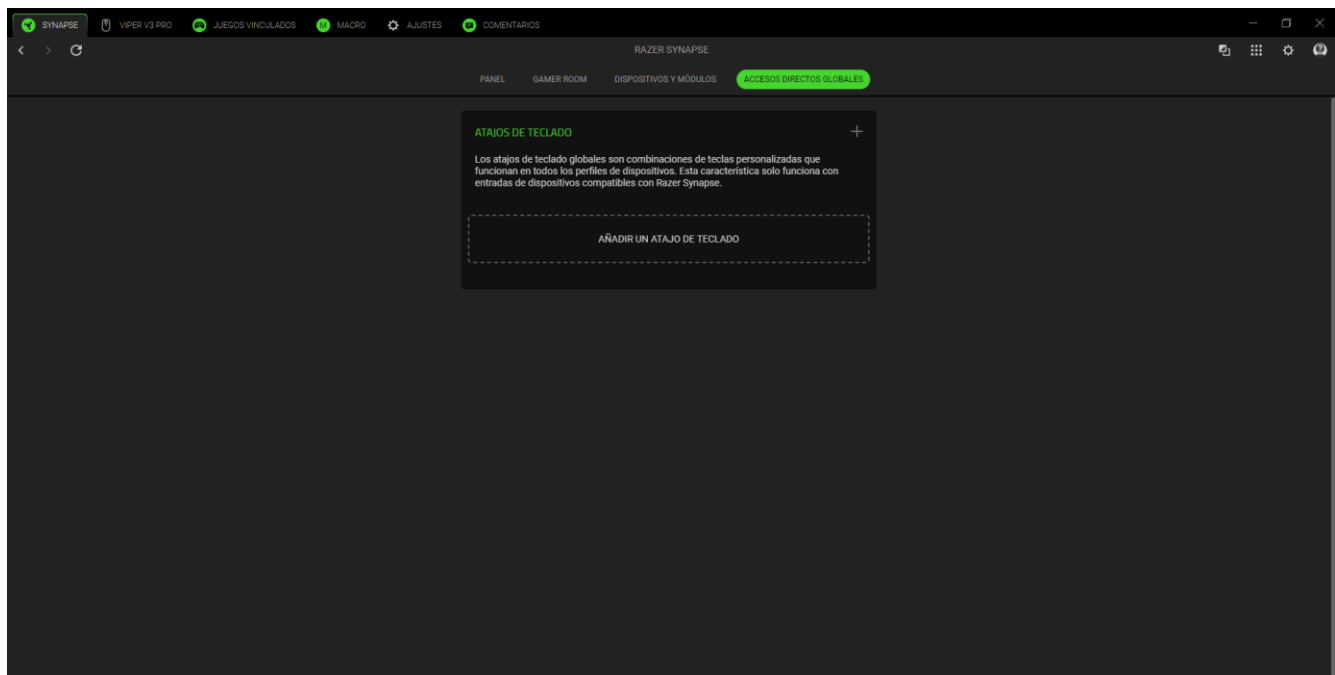

## VIPER V3 PRO

A guia Viper V3 Pro é a guia principal do mouse Razer. Aquí puedes modificar la configuración del dispositivo, como la asignación de botones y la sensibilidad de PPP. Quaisquer alterações nesta guia são automaticamente salvas no seu sistema local e no armazenamento na nuvem. Use os seguintes botões abaixo para acessar as opções do seu perfil:

▾ Barra suspensa de perfis

Clicar nessa barra suspensa exhibirá todos os perfis desse dispositivo para que você possa mudar rapidamente de perfil.

⋮ Diversos

Clicar nesse botão abrirá uma janela pop-up com opções relacionadas ao seu perfil atual.

### Personalizar

A subguia Personalizar tem a função de modificar as atribuições de botões do mouse.

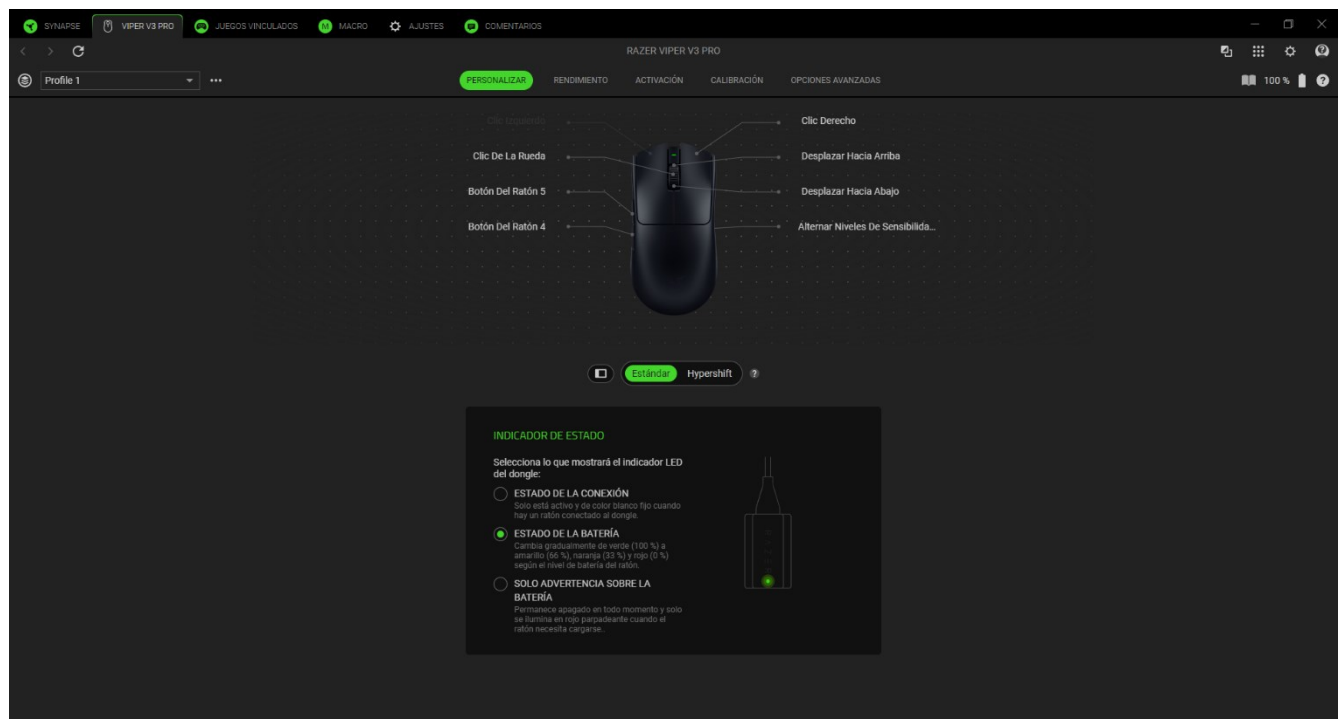

### Perfil

Um Perfil é um sistema de armazenamento de dados que mantém todas as configurações do seu dispositivo Razer. Por padrão, o nome do perfil se baseia no nome do seu sistema. Ao clicar na barra suspensa (▾), todos os perfis desse dispositivo serão exibidos para que você possa alternar rapidamente entre eles. Para adicionar, importar, renomear, duplicar, exportar ou excluir um perfil, pressione o botão Outros (⋮) correspondente ao perfil.

### *Hypershift*

O modo Hypershift é um conjunto secundário de atribuições de botões ativado quando a tecla Hypershift é pressionada. Por padrão, a tecla Hypershift está atribuída à tecla Fn do seu teclado com suporte para Razer Synapse. No entanto, também é possível definir qualquer botão do mouse como tecla Hypershift.

### *Indicador de estado*

Personaliza el Razer HyperPolling Wireless Dongle para que indique la conexión o el estado de la batería de tu ratón Razer, o para que muestre solo advertencias de batería cuando haya que cargar el ratón Razer.

## Remapear Menu

Ao clicar no botão Remapear Menu (  ), serão exibidas todas as atribuições atuais do mouse Razer, o que permitirá que você as modifique.

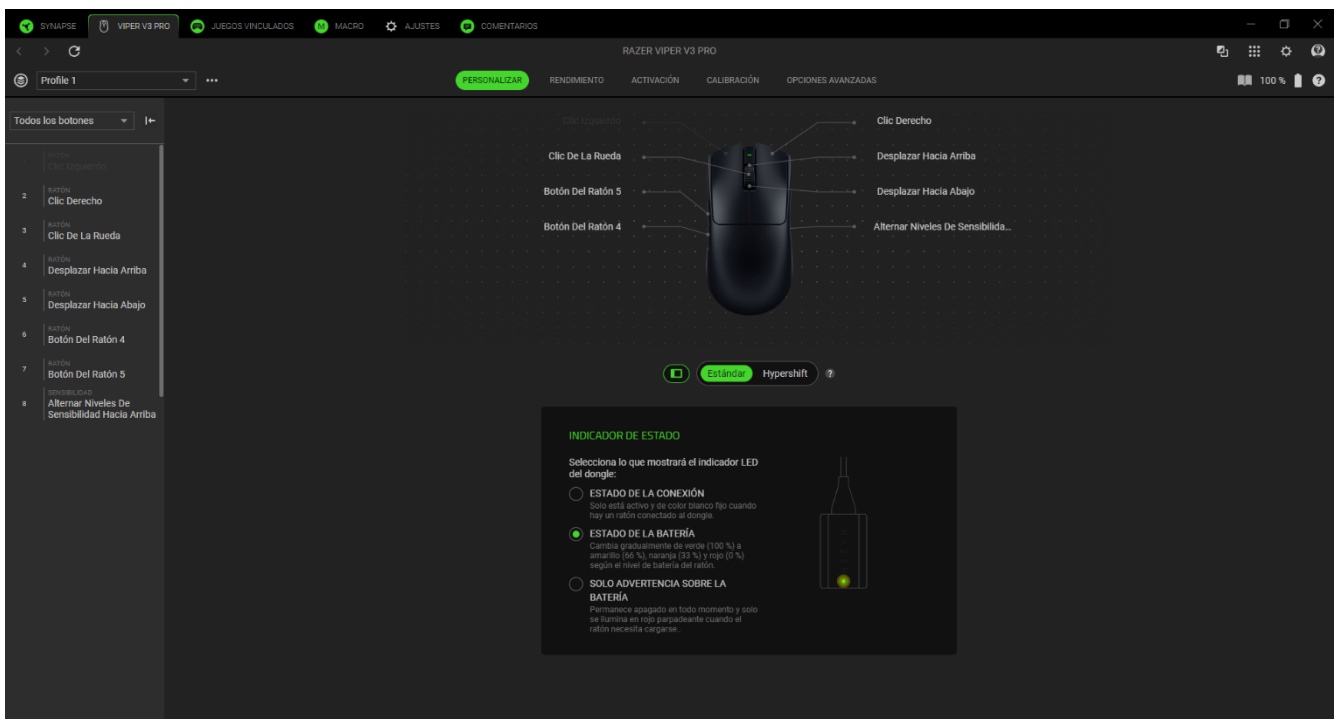

Ou então, você pode pular para uma atribuição específica selecionando-a na guia Personalizar.

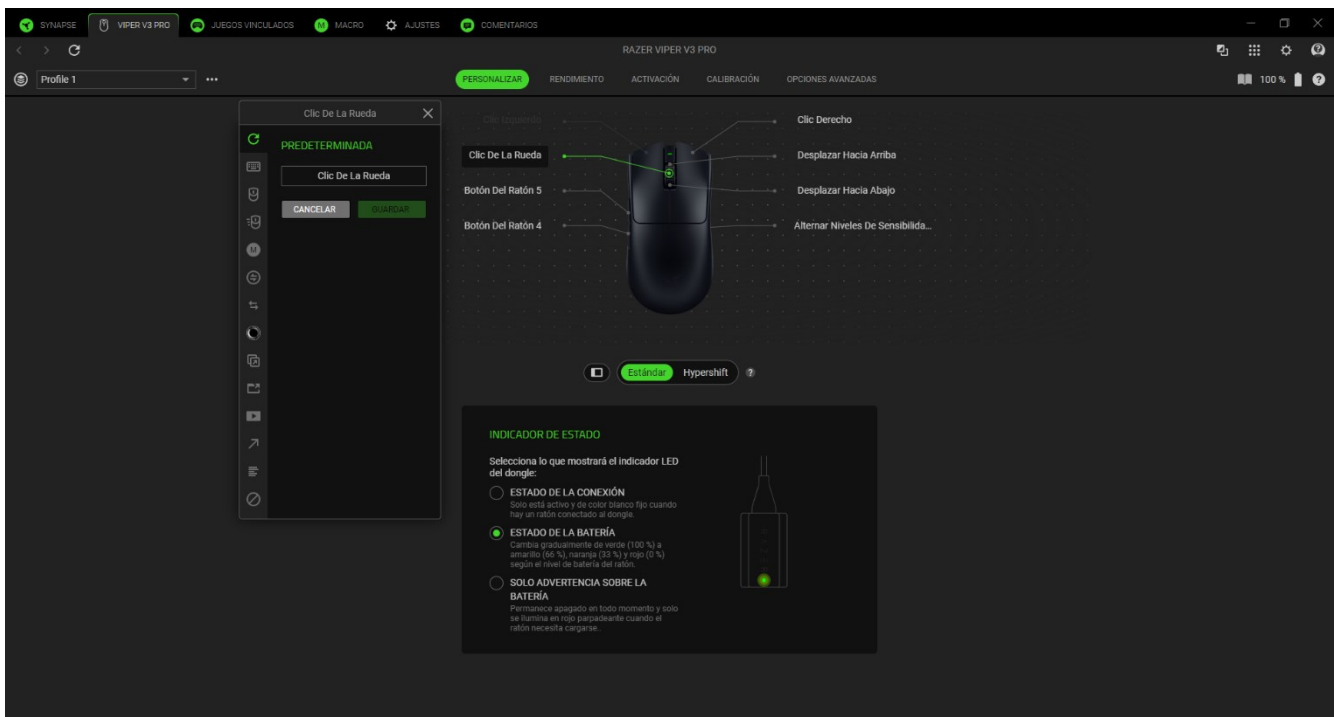

Ao selecionar uma atribuição, você pode, então, alterá-la para uma das seguintes funções:

### Padrão

Esta opção permite que você restaure o botão selecionado para sua configuração original.

### Função do Teclado

Esta opção transforma a atribuição de botões em uma função do teclado. Também é possível ativar o modo Turbo, que permite emular uma função repetida do teclado enquanto o botão é pressionado.

### Função do Mouse

Esta opção substitui a atribuição de botões atual por outra função do mouse. Veja abaixo as funções dentre as quais você pode selecionar:

- Clique esquerdo - Executa um clique com o botão esquerdo do mouse usando o botão atribuído.
- Clique direito - Executa um clique com o botão direito do mouse usando o botão atribuído.
- Clique de rolagem - Ativa a função de rolagem universal.
- Duplo clique - Executa um clique duplo com o botão esquerdo do mouse usando o botão atribuído.
- Rolagem para cima - Executa o comando "Rolar para Cima" usando o botão atribuído.
- Rolagem para baixo - Executa o comando "Rolar para Baixo" usando o botão atribuído.
- Botão do mouse 4 - Executa o comando "Voltar" na maioria dos navegadores de internet.
- Botão do mouse 5 - Executa o comando "Avançar" na maioria dos navegadores de internet.
- Rolagem para a esquerda - Executa o comando "Rolar para Esquerda" usando o botão atribuído.
- Rolagem para a direita - Executa o comando "Rolar para Direita" usando o botão atribuído.

Também é possível optar por ativar o modo Turbo em algumas das funções do mouse, o que permite emular a ação de pressionar e soltar repetidamente essa função enquanto o botão estiver pressionado.

## Macro

Uma Macro é uma sequência pré-gravada de toques de teclas e pressionamentos de botões executada em um tempo preciso. Configurando a função do botão para Macro, você pode executar uma série de comandos com toda a conveniência. Esta função apenas ficará visível quando o módulo de Macro estiver instalado.

## Interdispositivo

A opção Interdispositivo permite que você modifique a funcionalidade de outros dispositivos habilitados para Razer Synapse. Algumas dessas funcionalidades são específicas do dispositivo, como o uso do seu teclado de jogos Razer para alterar o estágio de sensibilidade do seu mouse de jogos Razer.

## Mudar Perfil

O recurso Mudar Perfil permite que você altere rapidamente os perfis e carregue um novo conjunto de atribuições de botões. Sempre que você mudar de perfil, será exibida uma notificação na tela.

## Alternar Efeito Chroma

Alternar Efeito Chroma permite que você alterne facilmente entre todos os perfis de efeito Chroma no Chroma Studio. Esta função apenas ficará visível quando o módulo do Chroma Studio estiver instalado.

## Razer Hypershift

Ao configurar o botão para Razer Hypershift, você poderá ativar o modo Hypershift quando o botão for pressionado.

## Abrir

O recurso Abrir Programa permite que você abra um aplicativo ou um site usando o botão atribuído. Ao selecionar Abrir Programa, serão exibidas duas opções, que pedem que você localize um aplicativo específico que deseja abrir ou escreva o endereço do site que deseja visitar.

## Multimídia

Esta opção permite que você atribua controles de multimídia ao seu dispositivo Razer. A seguir, estão listados os controles de multimídia dentre os quais você pode escolher:

- Diminuir o volume - diminui o volume da saída de áudio.
- Aumentar o volume - Aumenta o volume da saída de áudio.

- Silenciar - Silencia o áudio.
- Aumentar o volume do microfone - Aumenta o volume do microfone.
- Diminuir o volume do microfone - Diminui o volume do microfone.
- Silenciar microfone - Silencia o microfone.
- Silenciar tudo - Silencia o microfone e a saída de áudio.
- Reproduzir / Pausar - Reproduz, pausa ou retoma a reprodução da mídia atual.
- Faixa anterior - Reproduz a faixa de mídia anterior.
- Próxima faixa - Reproduz a próxima faixa de mídia.

## ↗ Atalhos do Windows

Esta opção permite que você atribua seu botão preferido a um comando de atalho do Sistema Operacional Windows. Para mais informações, visite: [support.microsoft.com/kb/126449](https://support.microsoft.com/kb/126449)

## ☰ Função de texto

A Função de Texto permite que você digite um texto pré-redigido apenas tocando em um botão. Basta escrever o texto que deseja no campo disponível, e seu texto será digitado todas as vezes que o botão atribuído for pressionado. Esta função tem suporte Unicode integral, e você também pode inserir símbolos especiais do mapa de caracteres.

## ⊘ Desativar

Esta opção torna o botão atribuído inutilizável. Use a função Desativar se não quiser usar o botão selecionado ou se ele interferir no seu jogo.

## Desempenho

A subguia Desempenho permite que você ajuste a sensibilidade, a aceleração e a taxa de polling de seu mouse Razer.

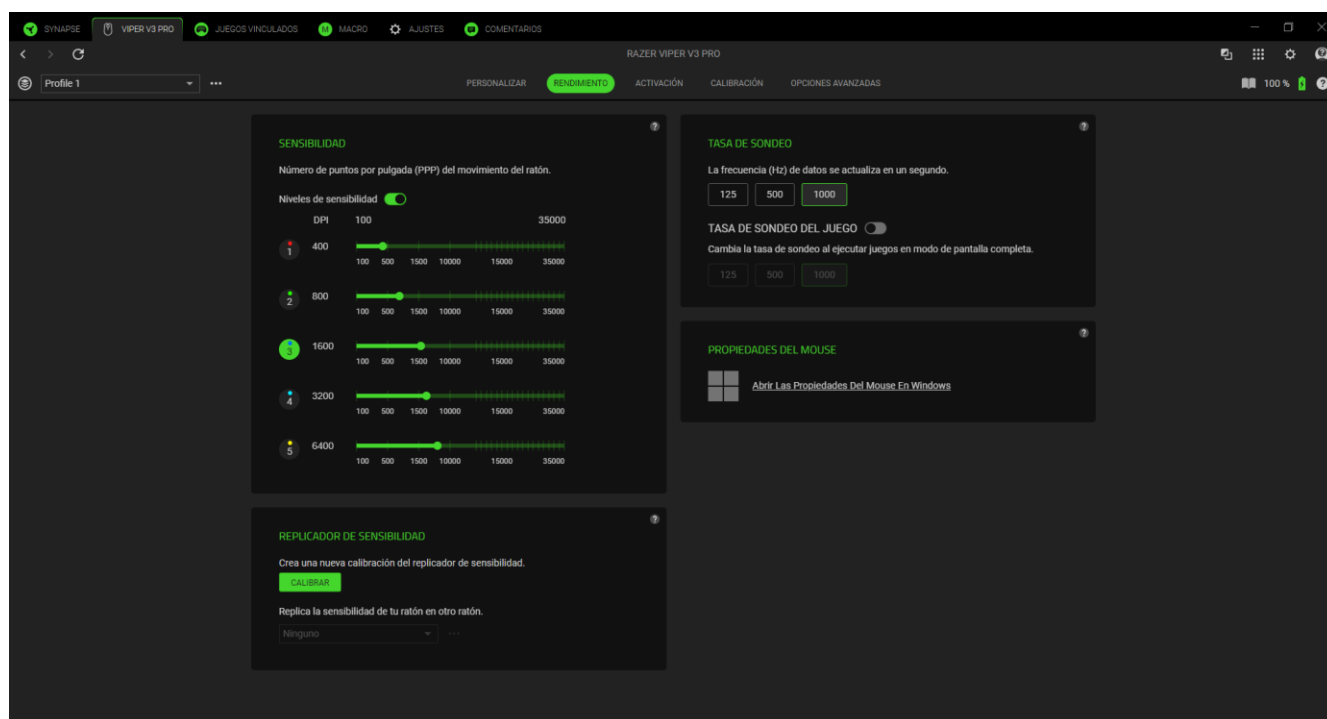

### Sensibilidad

A Sensibilidad se refiere à distância que o cursor percorrerá com base na movimentação do mouse. Quanto maior o DPI, mais longe o cursor se moverá com a mesma distância percorrida pelo mouse.

### Estágios de sensibilidade

Um estágio de sensibilidade é um valor de sensibilidade predefinido. É possível criar até 5 diferentes estágios de sensibilidade, que você pode percorrer em ciclo usando o botão de ciclo de DPI ou os botões de aumento/diminuição do estágio de DPI do seu mouse Razer.

### Replicador de sensibilidade

Calibra tu ratón para que imite la sensibilidad y el movimiento de otro ratón y garantiza una transición fluida entre distintos ratones.

**i** *Se necesita un segundo ratón para esta función.*

### Taxa de polling

Passa para qualquer uma das opções de taxa de polling selecionando a taxa de polling desejada. Quanto maior a taxa de polling, maior a frequência com que o computador recebe informações sobre o estado do seu mouse, efetivamente reduzindo a latência de entrada e melhorando o tempo de reação do cursor do mouse.

### *Propriedades do Mouse*

Acesse as Propriedades do Mouse do Windows, onde é possível modificar as configurações do sistema operacional que afetarem diretamente seu mouse Razer.

## Alimentação

A subguia Aliment. permite que você gerencie o consumo de energia do seu dispositivo configurando-o para desligar quando estiver ocioso por um determinado intervalo de tempo. Você também pode ajustar a porcentagem de bateria necessária do mouse ao entrar no Modo de Economia de Energia para conservar a vida útil da bateria.

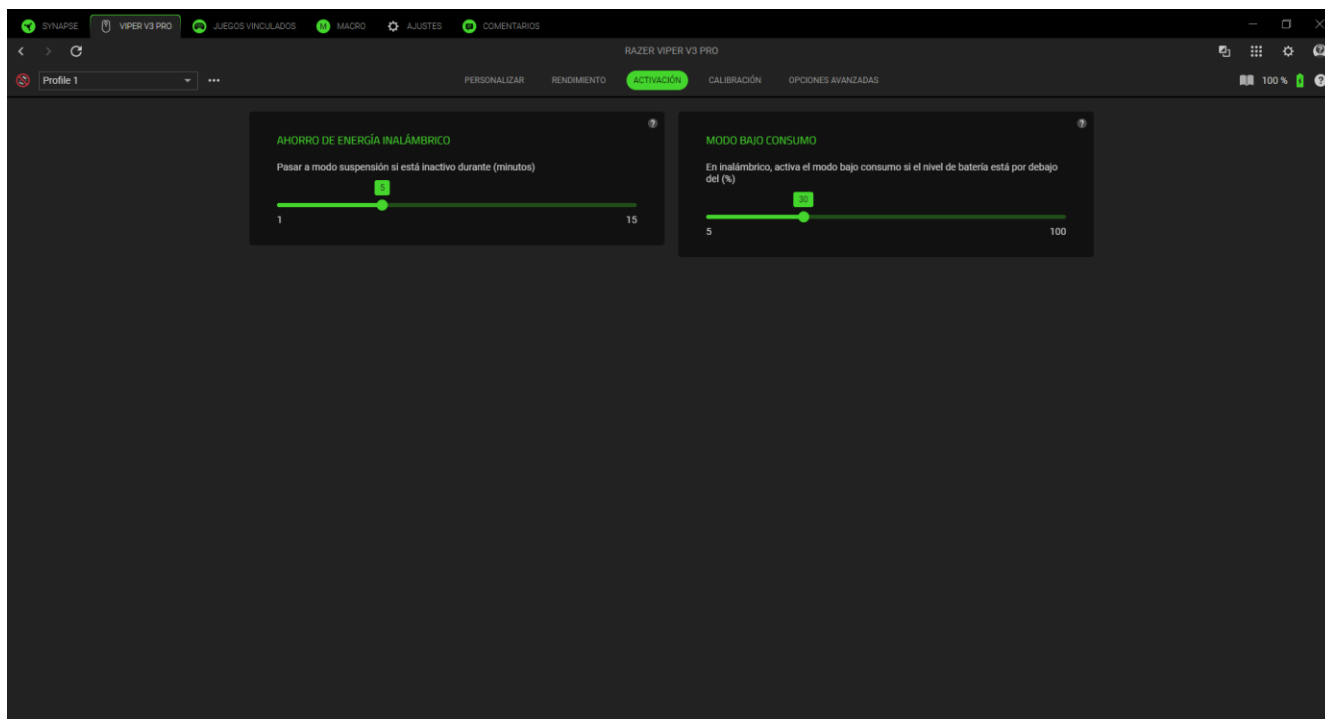

## Calibragem

A subguia Calibragem permite que você otimize seu Sensor Razer Precision para qualquer superfície, para um melhor monitoramento.

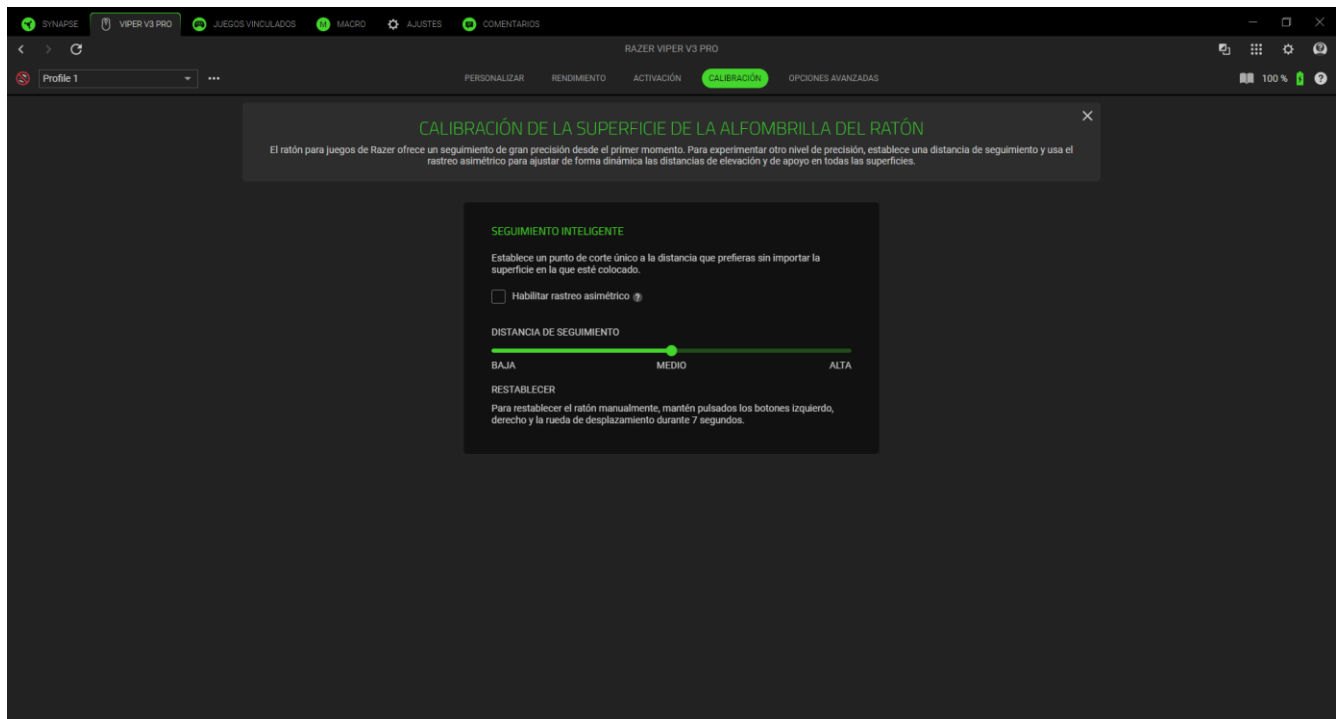

### Monitoramento Inteligente

O Monitoramento Inteligente permite que você defina a distância em que o sensor interrompe o monitoramento ao ser erguido da sua superfície, para evitar movimentos indesejados do cursor.

### Habilitar corte asimétrico

Al seleccionar la opción Habilitar corte asimétrico, puede establecer diferentes valores para las distancias de despegue y aterrizaje. Asegúrese de probar estas distancias minuciosamente, ya que configurarlas demasiado bajas puede causar problemas de compatibilidad con la superficie.

### Distancia de seguimiento

Ajuste el control deslizante para establecer la altura vertical específica a la que el sensor deja de seguir el ratón cuando se levanta.

## Opciones avanzadas

Utiliza la subguía Opciones Avanzadas para ajustar la capacidad de respuesta y la aceleración del movimiento de tu mouse o ajustar el ángulo del sensor para garantizar movimientos rectos, independientemente del estilo de agarre.

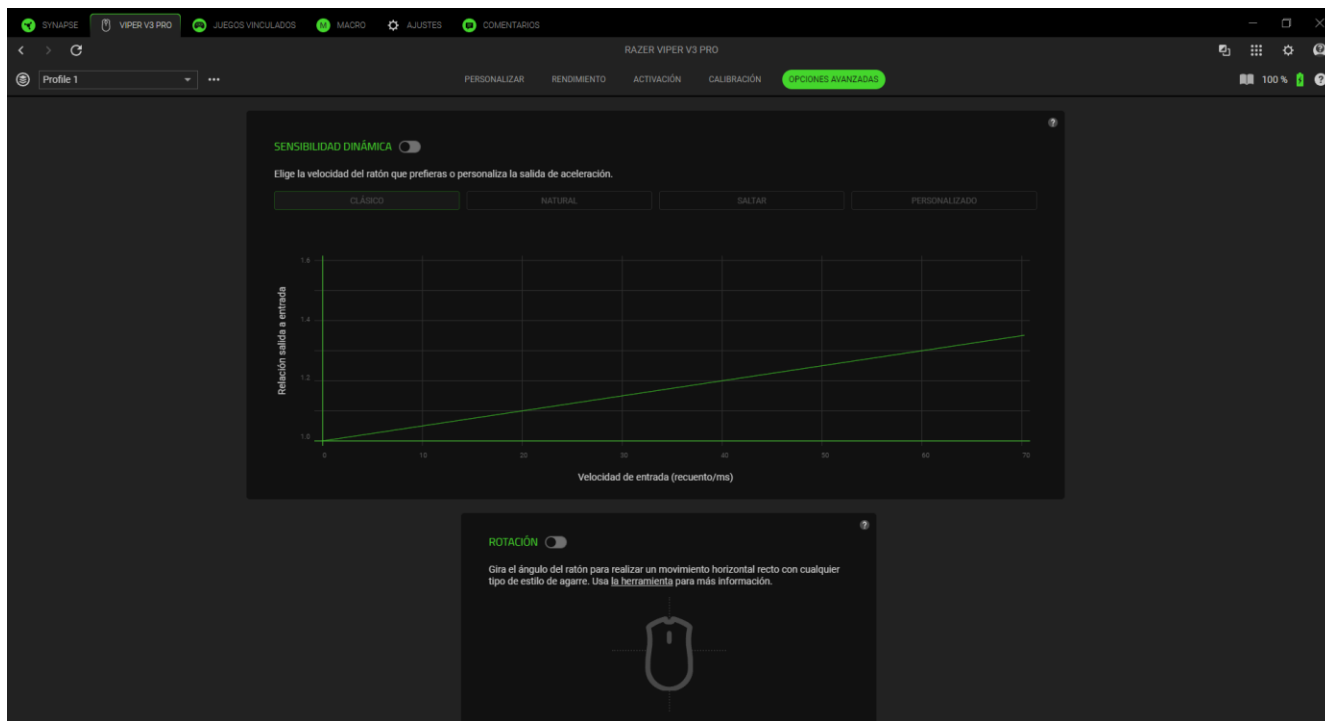

### Sensibilidad Dinámica

Desbloquea el control adaptativo sobre DPI y la entrada del mouse para diferentes estilos de juego. Elige entre perfiles de curva predefinidos o crea una curva personalizada para adaptarse a tu juego y estilo de juego.

- **Clásico.** Aumenta la sensibilidad con movimientos más rápidos, como la aceleración del mouse de Windows.
- **Natural.** Aumenta gradualmente el DPI para acciones controladas y predecibles en juegos de arena FPS.
- **Salto.** Cambia instantáneamente el DPI de bajo a alto durante movimientos rápidos, ideal para giros rápidos en juegos FPS tácticos.
- **Personalizado.** Tu curva de sensibilidad personalizada.

### Rotación

Personaliza el ángulo del sensor para que coincida con tu configuración y estilo de agarre, asegurando movimientos horizontales precisos en el juego para mayor comodidad y control.

## JOGOS VINCULADOS

A aba de Jogos Vinculados permite que você adicione aplicativos, visualize periféricos vinculados aos aplicativos ou procure por aplicativos listados.

### Jogos

A subguia Jogos permite vincular aplicativos aos seus periféricos. Você também pode organizar os aplicativos em ordem alfabética, a partir do último jogo utilizado ou a partir do mais jogado. Os aplicativos continuarão listados aqui, mesmo se não estiverem vinculados a um dispositivo Razer. Para adicionar um aplicativo que não esteja listado na tela, você pode usar o botão Adicionar ( + ) para procurá-lo manualmente ou usar o botão Escanear ( 📷 ) para procurá-lo automaticamente. Clique no botão Procurar ( 🔍 ) para procurar um jogo ou programa específico na lista.

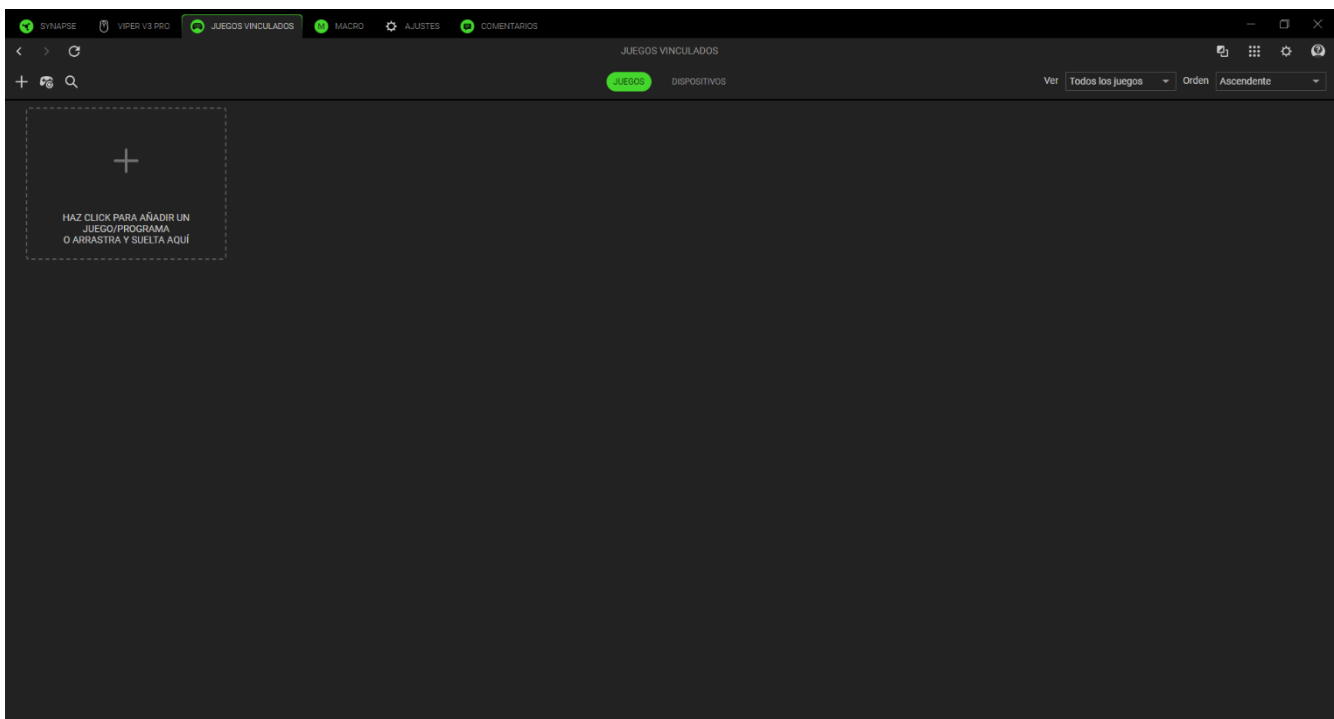

Para vincular um aplicativo ao seu dispositivo Razer, clique nele na lista e selecione um dispositivo e seu perfil. Isso definirá automaticamente seu dispositivo para o perfil selecionado sempre que você iniciar o aplicativo.

## Dispositivos

A subguia Dispositivos permite visualizar seus periféricos e determinar quais aplicativos estão vinculados a eles. Ao selecionar um dispositivo, você pode ver uma lista de aplicativos vinculados, adicionar novos aplicativos ou remover aplicativos vinculados. Você pode filtrar esses aplicativos usando a lista suspensa Visualizações e Ordem. Para adicionar um aplicativo não listado em seu periférico, você pode arrastar e soltar o arquivo executável dentro da caixa ou usar o botão Adicionar (+) para abrir a janela de pesquisa. Na janela de pesquisa, você pode clicar no botão Atualizar (↻) para verificar novamente os aplicativos instalados, no botão Pesquisar (🔍) para procurar um jogo ou programa específico na lista ou no link Procurar para procurar o aplicativo manualmente.

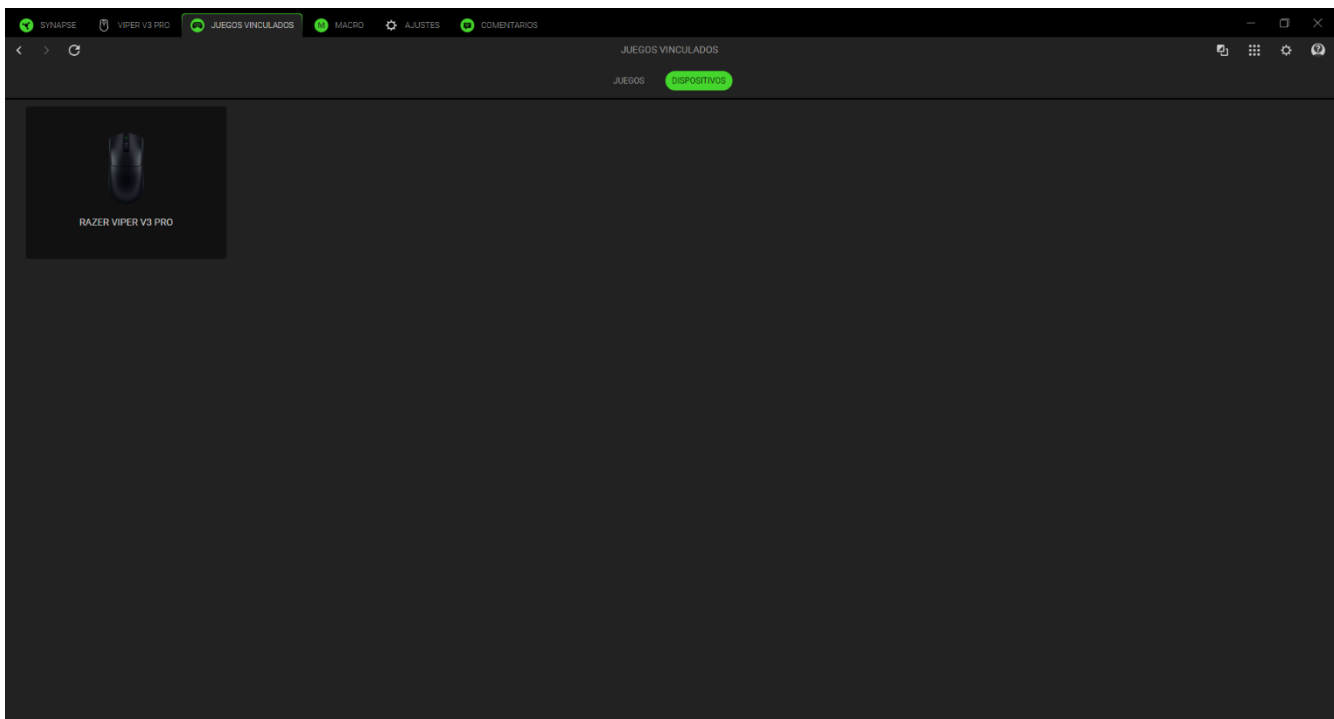

Para vincular um aplicativo ao seu dispositivo Razer, clique na caixa de seleção no canto superior esquerdo do aplicativo enquanto estiver dentro da caixa de pesquisa. Isso definirá automaticamente seu dispositivo para o perfil selecionado sempre que você iniciar o aplicativo.

## MACRO

Se precisar executar uma série de comandos complexos de forma precisa, será necessário uma Macro. Uma macro é um conjunto de pressionamentos de teclas, botões e movimentos de cursor gravados que podem ser vinculados ao dispositivo e executados a qualquer momento.

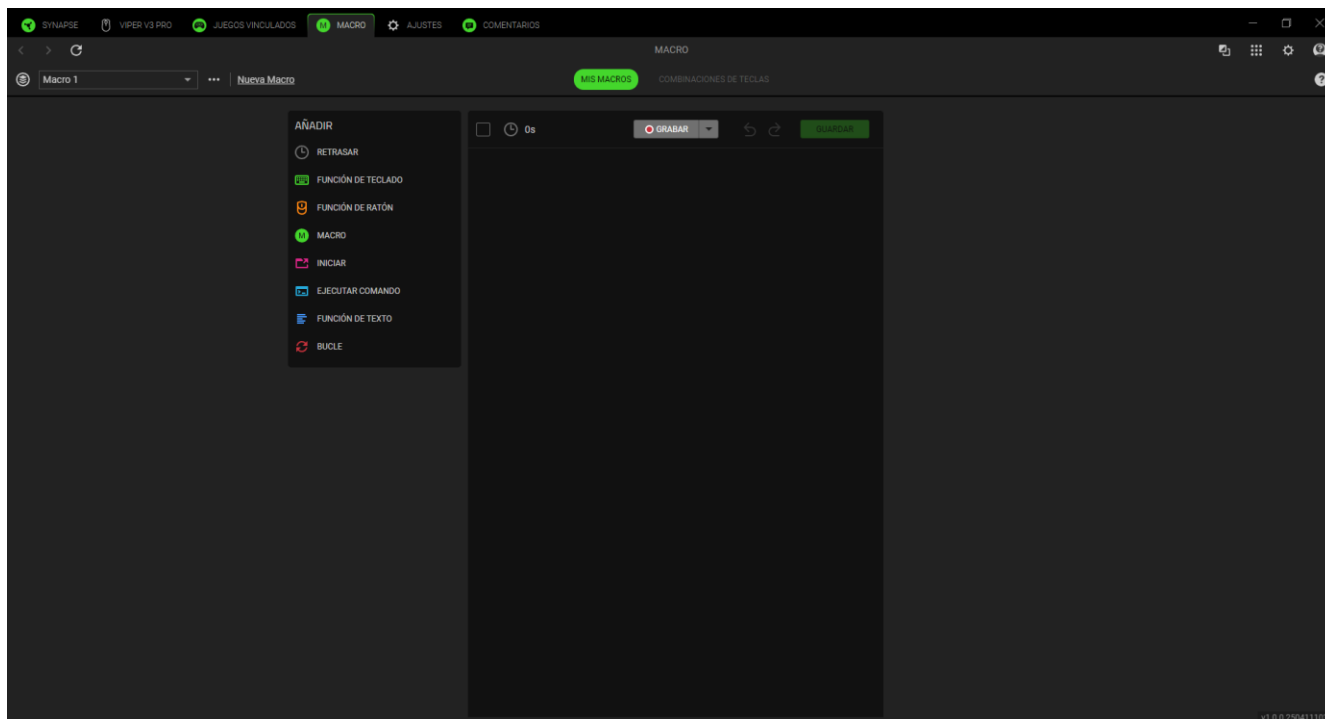

### Minhas Macros

A subguia Minhas Macros permite que você crie, edite e organize essas macros para atribuí-las às teclas ou botões do dispositivo Razer. Use os seguintes botões abaixo para acessar suas opções de macro:

Barra suspensa de macro

Clicar nessa barra suspensa exibirá todas as macros para esse dispositivo. A partir daí, você pode procurar uma macro específica, classificar suas macros, criar uma nova pasta e criar uma nova macro. A seleção de uma macro habilitará diversas opções, como renomear, duplicar ou excluir a macro.

\*\*\* Diversos

Ao clicar nesse botão, será aberta uma janela pop-up com opções relacionadas à macro atual.

Nova Macro

Use este link para criar e selecionar a nova macro rapidamente.

Depois de criar uma macro, você pode gravar as teclas pressionadas, os botões pressionados e os movimentos do cursor clicando no botão Gravar (  ) ou pode personalizar a macro clicando no botão do menu suspenso (  ) antes de iniciar a gravação com as seguintes opções abaixo:

- **Iniciar atraso.** Defina um curto atraso entre 1 e 5 segundos antes do início da gravação.
- **Tecla de atalho.** Atribua uma tecla de atalho para iniciar uma gravação de macro mesmo quando o Razer Synapse estiver em segundo plano.
- **Configurações do atraso.** Defina o intervalo de tempo entre cada comando.
- **Rastreamento do movimento do mouse.** Habilite a gravação do movimento do mouse e defina as condições de como ele é registrado.

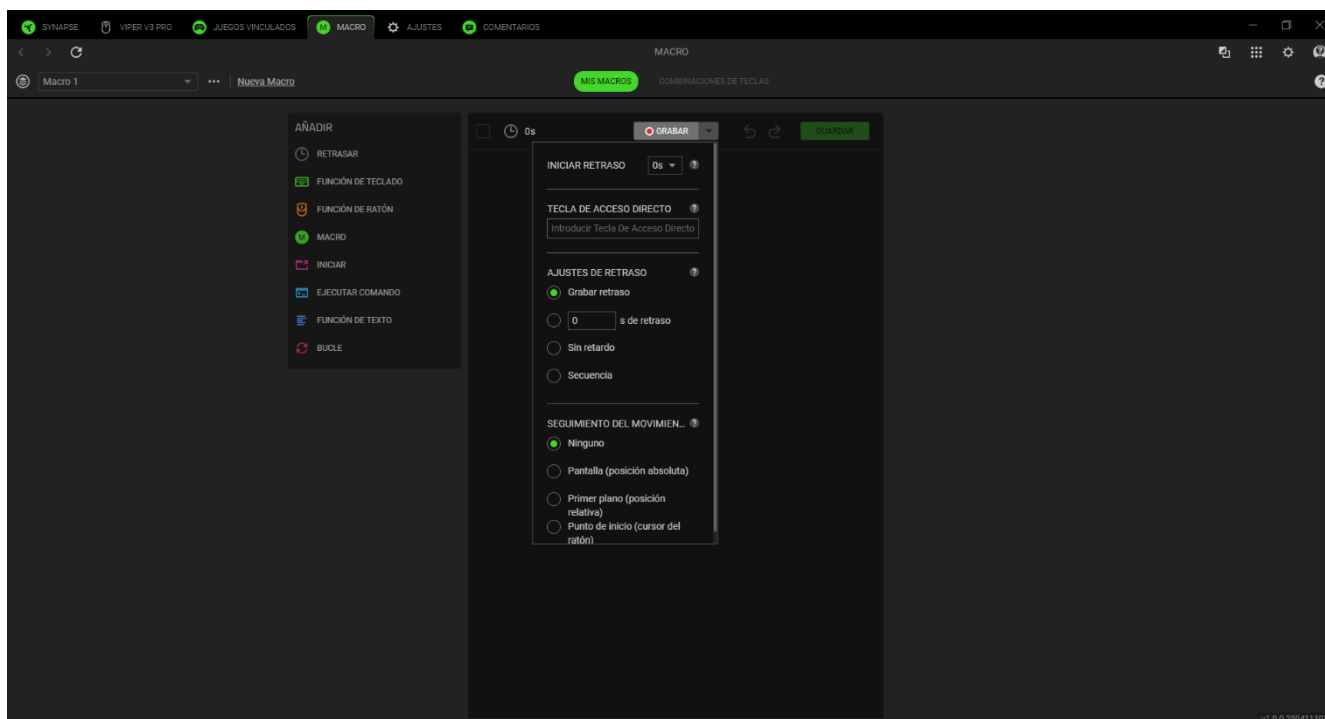

Após gravar seus comandos de macro, clique no botão Parar (  ) ou pressione a tecla de atalho para encerrar a sessão. Depois de gravar uma macro, você poderá editar os comandos que inseriu selecionando cada comando na tela da macro. Cada toque de tecla ou pressionamento de botão é organizado sequencialmente com o primeiro comando no alto da tela.

O menu Inserir, no lado esquerdo da tela, permite adicionar atrasos, pressionar teclas e botões, inserir um grupo inteiro de macros dentro da macro, iniciar aplicativos, executar comandos, digitar textos e repetir um conjunto de comandos dentro da macro.

## Associações de Teclas

A subguia Associações de teclas permite que você visualize as Teclas de Atalho da macro selecionada. Você pode vincular uma macro à tecla ou botão de sua escolha sem sair da aba Macro clicando no botão Atribuir Macro aos Seus Dispositivos. (+).

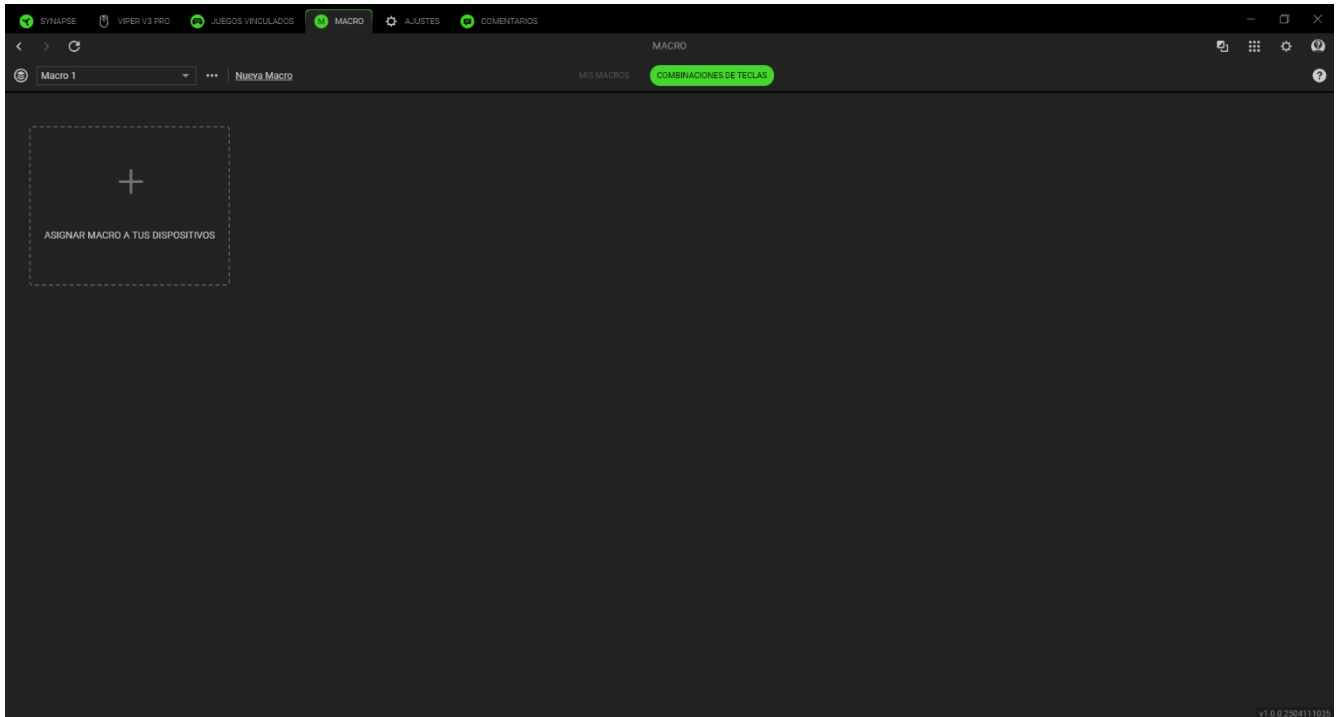

## CONFIGURAÇÕES

A guia Configurações, que pode ser acessada clicando no botão ( ⚙ ), permite configurar várias opções, conforme listado abaixo:

### Synapse

A subguia Synapse é onde você pode encontrar opções específicas do aplicativo.

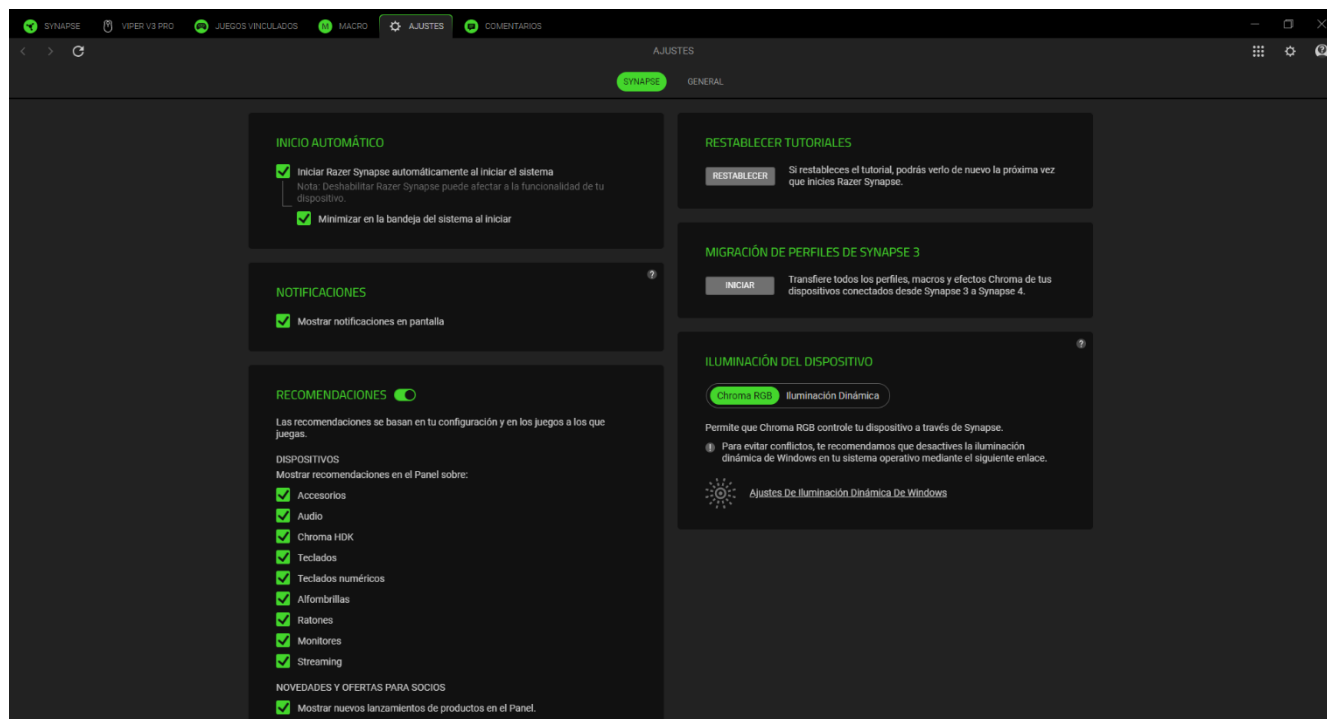

### *Inicialização automática*

A opção Inicialização automática permite que você configure o comportamento de inicialização do aplicativo.

### *Notificações*

A opção Notificações permite que o aplicativo exiba notificações na tela, mesmo que você execute aplicativos em tela cheia.

### *Recomendações*

As recomendações nos permitem mostrar os produtos e recursos mais recentes em seu Painel com base em seus dispositivos instalados e jogos vinculados.

### *Restauração dos tutoriais*

Selecionar o botão Restaurar reativará todos os tutoriais que ajudam você a se familiarizar com os recursos do Razer Synapse.

### *Migração de Perfil do Synapse 3*

Esta função permite transferir todos os perfis, macros e efeitos Chroma do seu dispositivo do Synapse 3 para o novo Synapse.

### *Iluminação do Dispositivo*

Essa opção permite que você escolha qual aplicativo controlará os efeitos de iluminação no seu dispositivo.

## **Gerais**

A subguia Geral é a seção em que você pode acessar várias opções do aplicativo, bem como encontrar informações adicionais sobre o software.

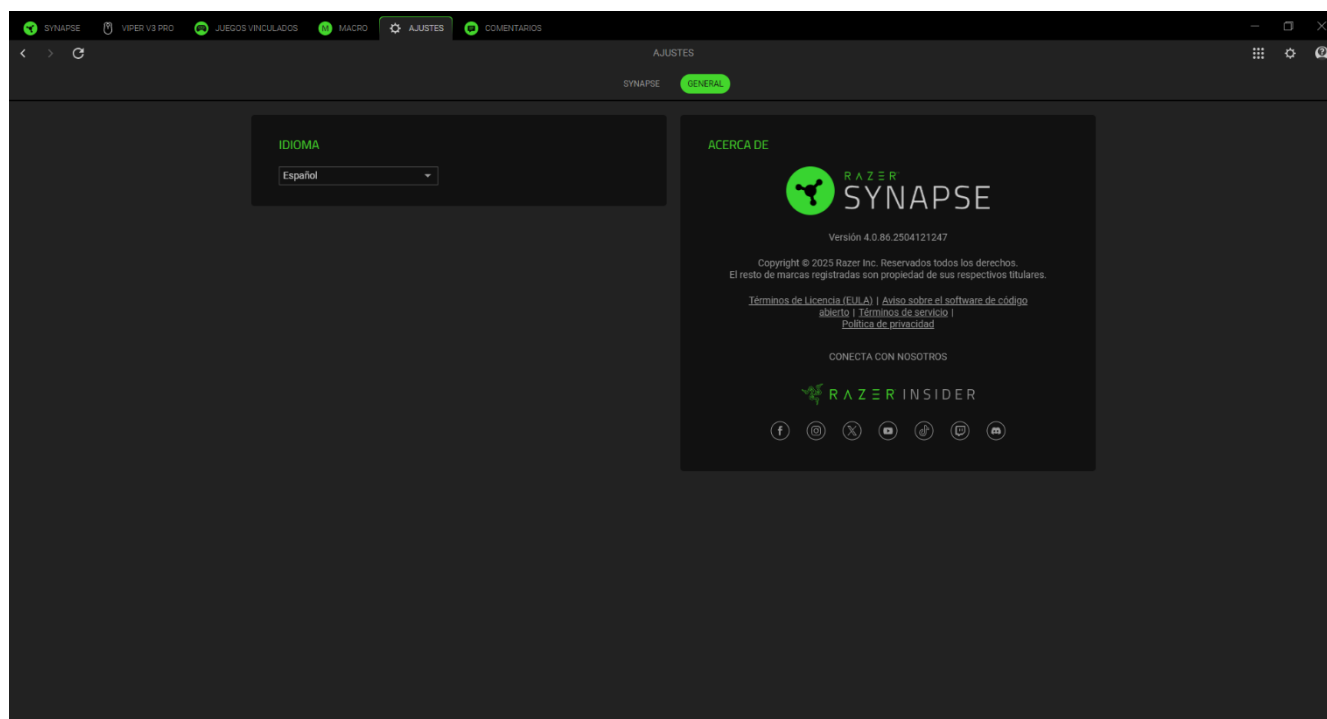

### *Idioma*

Essa opção permite que você altere o idioma de exibição do Razer Synapse.

### *Sobre*

A seção Sobre mostra a versão atual do software, exibe a declaração de direitos autorais e fornece links relevantes para os termos de uso da Razer. Você também pode usar esta opção para acessar rapidamente as comunidades sociais da Razer.

## FEEDBACK

Ajude-nos a aprimorar o Razer Synapse enviando seus comentários, sugestões e problemas com o software. Você pode entrar em contato conosco diretamente usando essa guia e até mesmo ganhar recompensas por relatar bugs.

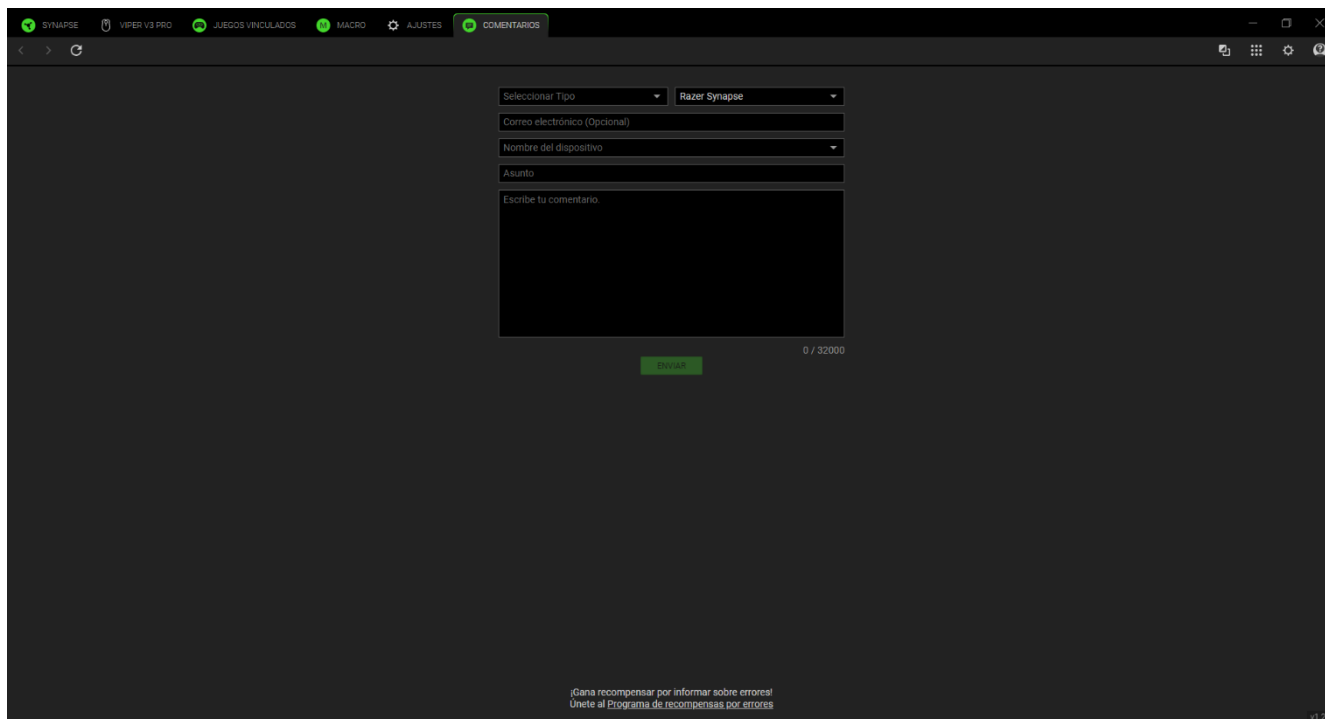

The image shows a dark-themed web interface for submitting feedback. At the top, there is a navigation bar with tabs: SYNAPSE, VIPER V3 PRO, JUEGOS VINCULADOS, MACRO, AJUSTES, and COMENTARIOS (which is active). Below the navigation bar, the form contains the following fields:

- A dropdown menu labeled "Seleccionar Tipo" with "Razer Synapse" selected.
- A text input field labeled "Correo electrónico (Opcional)".
- A dropdown menu labeled "Nombre del dispositivo".
- A text input field labeled "Asunto".
- A large text area labeled "Escribe tu comentario".
- A green "ENVIAR" button.
- A character count "0 / 32000" next to the text area.

At the bottom of the form, there is a small text message: "¡Gana recompensas por informar sobre errores! Únete al Programa de recompensas por errores". The version number "v1.1.1" is visible in the bottom right corner.

---

## 7. SEGURIDAD Y MANTENIMIENTO

### NORMAS DE SEGURIDAD

Para alcanzar la máxima seguridad al usar tu Razer Viper V3 Pro, te sugerimos las siguientes medidas:

Si tuvieras algún problema para utilizar el dispositivo correctamente y las indicaciones de la resolución de problemas no dieran resultado, desconecta el dispositivo y llama a la línea de atención al cliente de Razer o accede a [support.razer.com](https://support.razer.com) para solicitar asistencia.

Mantén los accesorios del ratón fuera del alcance de los niños para evitar accidentes o lesiones.

No desmontes el dispositivo y no intentes hacerlo funcionar bajo circunstancias anormales. Hacerlo anulará la garantía.

Mantén el dispositivo alejado de los líquidos o la humedad. El dispositivo debe funcionar dentro del rango específico de temperaturas de 0 °C a 40 °C. Si la temperatura supera ese rango, desenchufa o apaga el dispositivo para dejar que la temperatura se estabilice hasta un nivel óptimo.

### COMODIDAD

Hay estudios que demuestran que la realización de movimientos repetitivos durante periodos largos, la ubicación inapropiada de los dispositivos informáticos periféricos, la postura inadecuada del cuerpo y los malos hábitos pueden causar malestar físico y lesiones en los nervios, los tendones y los músculos. A continuación, ofrecemos algunas recomendaciones para evitar lesiones y garantizar la máxima comodidad al utilizar el Razer Viper V3 Pro.

- Sitúa el monitor y el teclado directamente frente a ti, con el ratón a un lado. Coloca los codos a los lados del cuerpo, no demasiado lejos. El teclado debe quedar a una distancia corta, fácil de alcanzar.
- Ajusta la altura de la silla y la mesa de forma que el teclado y el ratón estén a la altura o por debajo de la altura de tus codos.
- Mantén los pies bien apoyados, la postura recta y los hombros relajados.
- Durante el juego, relaja la muñeca y mantenla estirada. Si realizas las mismas tareas manuales de forma reiterada, trata de no doblar, extender ni torcer las manos durante periodos prolongados.
- No apoyes las muñecas sobre superficies rígidas durante periodos prolongados. Utiliza un reposamuñecas para apoyar la muñeca mientras juegas.
- No estés sentado en la misma postura todo el día. Levántate, camina y haz ejercicios para estirar los brazos, los hombros, el cuello y las piernas.

Si sientes algún malestar físico al utilizar el ratón (por ejemplo, dolor, adormecimiento o cosquilleo en las manos, las muñecas, los codos, los hombros, el cuello o la espalda), consulta de inmediato a un médico cualificado.

## USO Y MANTENIMIENTO

El Razer Viper V3 Pro requiere un mantenimiento mínimo para conservarlo en óptimas condiciones. Para evitar la acumulación de suciedad, recomendamos desconectar el dispositivo del puerto USB una vez al mes y limpiarlo usando un paño suave o un hisopo de algodón. No uses jabón ni productos de limpieza agresivos.

Para disfrutar de la mejor experiencia en movimiento y control del ratón, se recomienda encarecidamente utilizar una alfombrilla de ratón de primera calidad de Razer. Algunas superficies provocan el desgaste indebido en las bases, y requieren cuidado constante y la posterior sustitución.

Ten en cuenta que el sensor del Razer Viper V3 Pro está "adaptado" u optimizado especialmente para las alfombrillas de ratón Razer. Esto significa que el sensor se ha probado ampliamente para confirmar que el Razer Viper V3 Pro lee y rastrea mejor sobre alfombrillas de ratón Razer.

## ADVERTENCIA SOBRE LA BATERÍA

El Razer Viper V3 Pro contiene una batería recargable de litio-ión. En general, la vida útil de estas baterías depende del uso. Si piensas que la batería recargable de litio-ión que contiene el Razer Viper V3 Pro puede estar agotada (tiene poca carga), prueba a cargarla.

**Precaución:** No la abras, desmontes, ni expongas a materiales conductores (metal), humedad, líquido, fuego o calor. De lo contrario, las baterías pueden sulfatarse o explotar, ocasionando lesiones físicas. La duración de la batería varía en función de su uso.

---

## 8. INFORMACIÓN LEGAL

### INFORMACIÓN SOBRE DERECHOS DE AUTOR Y PROPIEDAD INTELECTUAL

©2025 Razer Inc. Todos los derechos reservados. Razer, el logotipo de la serpiente de tres cabezas, el logotipo de Razer, "For Gamers. By Gamers." y el logotipo de "Powered by Razer Chroma" son marcas comerciales o marcas registradas de Razer Inc. o sus empresas afiliadas en Estados Unidos y otros países. El resto de marcas registradas son propiedad de sus respectivos titulares.

Windows y el logotipo de Windows son marcas comerciales del grupo de compañías de Microsoft.

Razer Inc. ("Razer") puede tener derechos de autor, marcas comerciales, secretos comerciales, patentes, aplicaciones de patente u otros derechos de propiedad intelectual (estén o no registrados) con relación al producto de esta guía. La entrega de esta guía no otorga licencia sobre dichos derechos de autor, marcas comerciales, patentes ni otros derechos de propiedad intelectual. El Razer Viper V3 Pro (el "Producto") puede diferir de las imágenes del embalaje u otras. Razer no asume ninguna responsabilidad sobre dichas diferencias o por cualquier error que pudiera aparecer. La información contenida aquí está sujeta a cambios sin previo aviso.

### GARANTÍA LIMITADA DEL PRODUCTO

Para obtener los términos más recientes y actuales de la garantía limitada del producto, visita [razer.com/warranty](https://www.razer.com/warranty).

### LIMITACIÓN DE RESPONSABILIDAD

Razer no será en ningún caso responsable de ninguna pérdida de beneficios, pérdida de información o datos, ya sea especial, fortuita, indirecta, punitiva o consecuente, que se derive de alguna forma de la distribución, la venta, la reventa, el uso o la incapacidad para usar el Producto. La responsabilidad de Razer no podrá superar en ningún caso el precio de compra minorista del Producto.

### CUESTIONES GENERALES

Estos términos se regirán y se interpretarán según las leyes de la jurisdicción en la que se haya comprado el Producto. Si algún término de este documento se considera no válido o no aplicable, entonces dicho término (en la medida en que no sea válido ni aplicable) no tendrá efecto y se considerará excluido sin invalidar ninguno de los términos restantes. Razer se reserva el derecho de corregir cualquier término en cualquier momento sin previo aviso.