



RAZER VIPER V2 PRO

GUÍA PRINCIPAL

Los esports tienen un nuevo depredador alfa. Como sucesor del galardonado Razer Viper Ultimate, nuestra última evolución es casi un 20 % más ligera e incluye mejoras integrales que maximizan el rendimiento. Con uno de los ratones inalámbricos para juegos más ligeros de la historia, ya nada puede pararte.

ÍNDICE

1. CONTENIDO	3
2. REQUISITOS.....	4
3. ESPECIFICACIONES TÉCNICAS.....	5
4. TE PROPORCIONAMOS COBERTURA.....	6
5. PRIMEROS PASOS.....	7
6. CONFIGURACIÓN DE RAZER VIPER V2 PRO	11
7. SEGURIDAD Y MANTENIMIENTO	26
8. ASPECTOS LEGALES	28

1. CONTENIDO

- Razer Viper V2 Pro

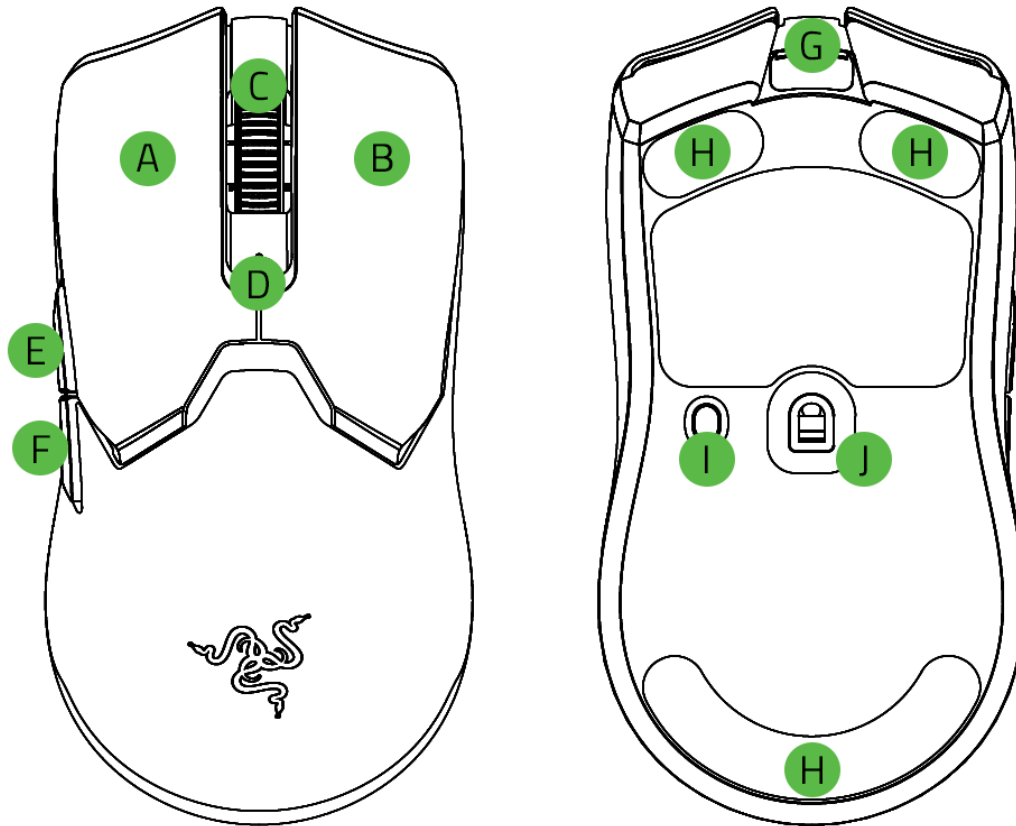

- A. Botón izquierdo del ratón
- B. Botón derecho del ratón
- C. Rueda de desplazamiento
- D. Indicador de estado
- E. Botón 5 del ratón
- F. Botón 4 del ratón

- G. Puerto USB-C
- H. Base del ratón ultraslizante
- I. Botón de encendido / ciclo PPP
- J. Sensor óptico Razer™ Focus Pro de 30 000 PPP

! Las fases de PPP son las siguientes: 400, 800 (predeterminada), 1600, 3200 y 6400. Las fases de PPP se pueden personalizar con Razer Synapse.

- Adaptador dongle USB inalámbrico + Adaptador de dongle USB

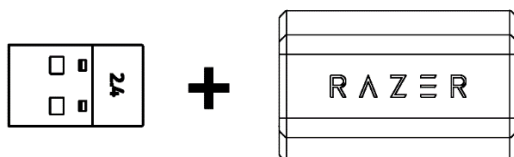

- Cable Speedflex USB tipo A a USB tipo C

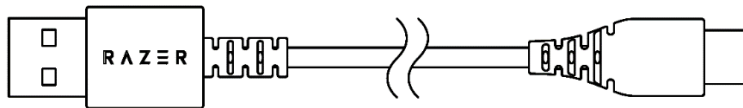

- Adhesivo de agarre para ratones Razer

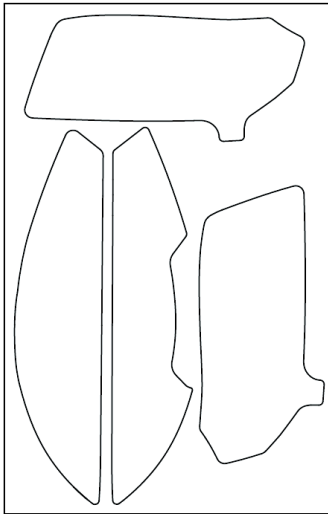

- Guía de información importante del producto

2. REQUISITOS

REQUISITOS DEL PRODUCTO

- Puerto USB-A

REQUISITOS DE RAZER SYNAPSE

- Windows® 10 de 64 bits (o posterior)
- Conexión a Internet para la instalación del software

3. ESPECIFICACIONES TÉCNICAS

- Diseño: Simétrico para diestros
- Conectividad: Razer HyperSpeed Wireless
- Duración de la batería: Hasta 70 horas (movimiento constante a 1000 Hz)
- Iluminación RGB: Ninguna
- Sensor: Focus Pro
- Sensibilidad máxima (PPP): 30000
- Velocidad máxima (IPS): 750
- Aceleración máxima (G): 70
- Botones programables: 5
- Tipo de switch: Óptico
- Ciclo de vida del switch: 90 millones
- Perfil de memoria integrada: 1
- Base del ratón: 100 % teflón
- Cable: USB Type-C (para cargarlo y usarlo con cable)
- Rueda de desplazamiento estándar: No
- Compatibilidad de puerto: No

4. TE PROPORCIONAMOS COBERTURA

Tienes un dispositivo increíble entre manos que incluye una garantía de 2 años. Aprovecha todo su potencial y consigue ventajas exclusivas de Razer al registrarlo en razerid.razer.com

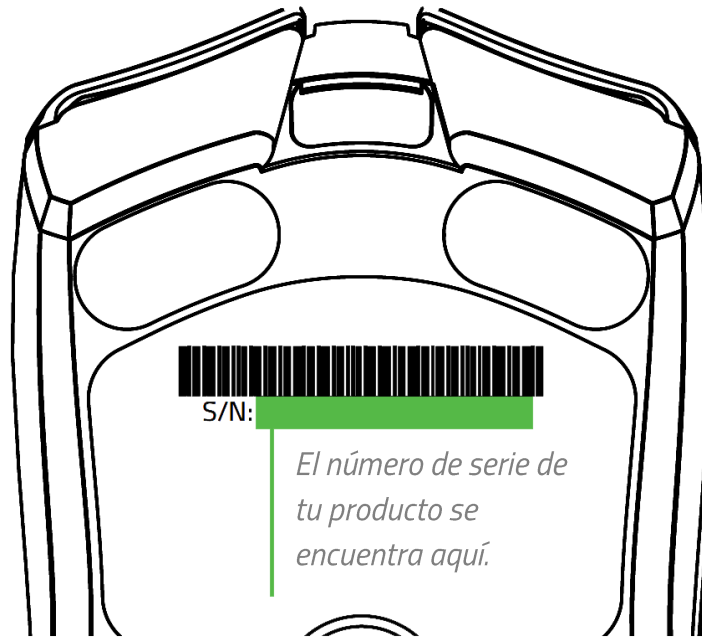

¿Tienes alguna pregunta? Pregúntale al equipo de asistencia de Razer en support.razer.com

5. PRIMEROS PASOS

CARGA DEL RATÓN

Conecta el cable de carga de cualquiera de los puertos USB de tu PC al Razer Viper V2 Pro. Para obtener los mejores resultados, carga totalmente el ratón antes de usarlo por primera vez. Una batería agotada tarda en cargarse por completo unas 4 horas aproximadamente.

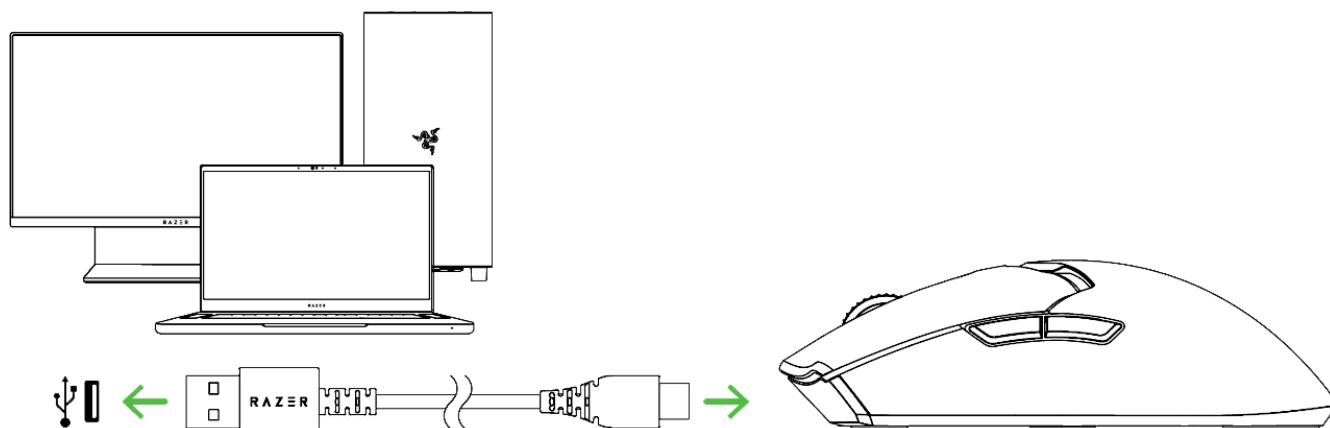

Mientras se carga, el indicador de estado mostrará el porcentaje de batería del ratón:

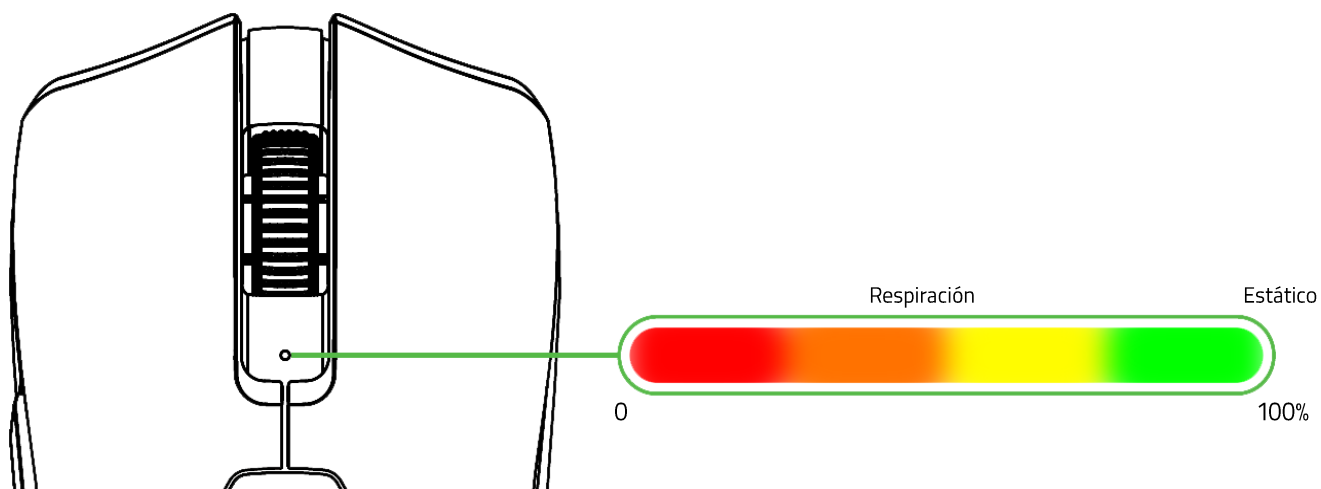

i Tu Razer Viper V2 Pro requiere una conexión USB que sea capaz de suministrar energía suficiente para cargar el dispositivo. El proceso de carga podría verse afectado cuando se conecta a un concentrador USB sin alimentación o a uno de los puertos USB sin alimentación que se encuentran mayormente en teclados y otros periféricos. Es recomendable conectar el ratón directamente a cualquiera de los puertos USB de tu PC.

INDICADOR DE BATERÍA BAJA

El indicador de estado emitirá dos destellos de color rojo repetidamente para indicar que la carga de la batería es inferior al 5 %. Esta secuencia de luz se repetirá hasta que la batería se agote por completo o el ratón se conecte a un PC mediante el cable de carga.

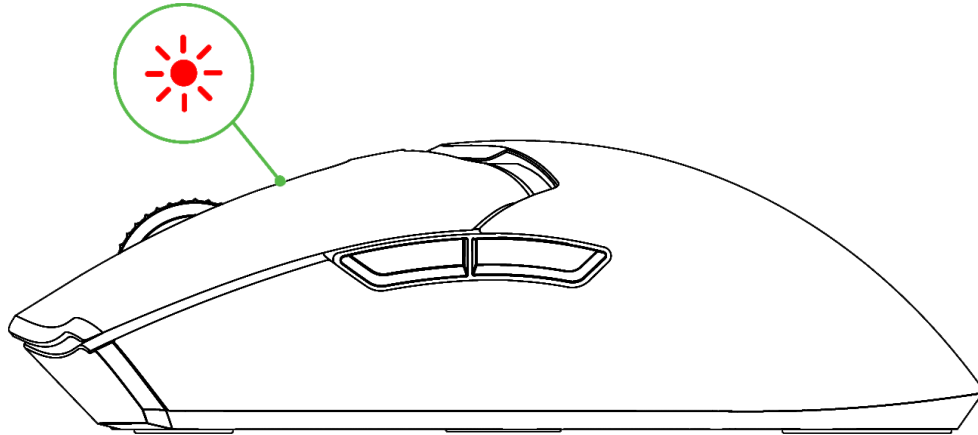

CONEXIÓN DEL RATÓN

A. Mediante cable

Para usar el ratón en el modo con cable, conéctalo a cualquiera de los puertos USB de tu PC con el cable de carga.

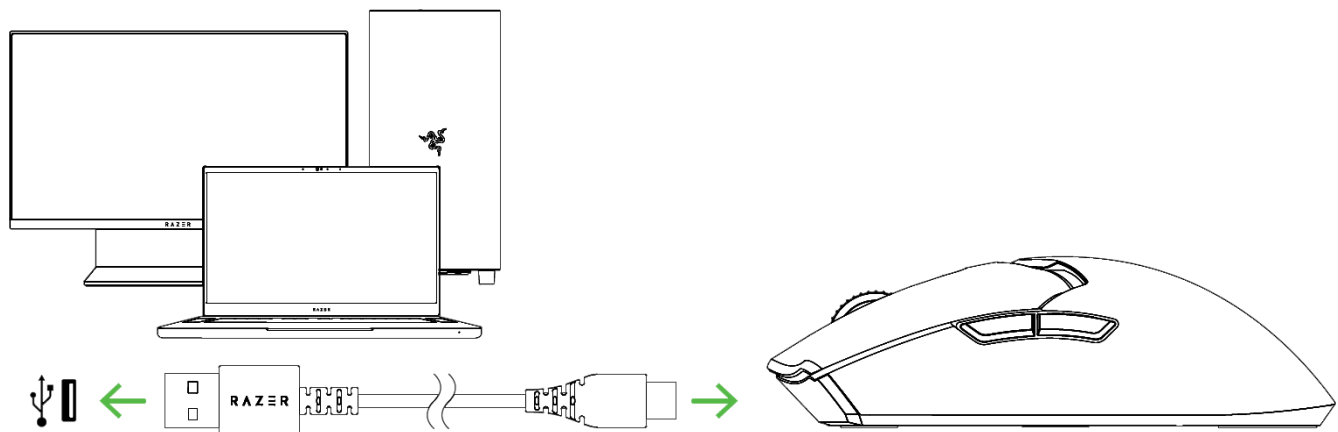

Instala Razer Synapse cuando recibas la notificación o descarga el instalador desde razer.com/synapse.

B. Mediante el modo Razer™ HyperSpeed Wireless (2,4GHz)

1. Conecta el adaptador USB inalámbrico a tu PC.

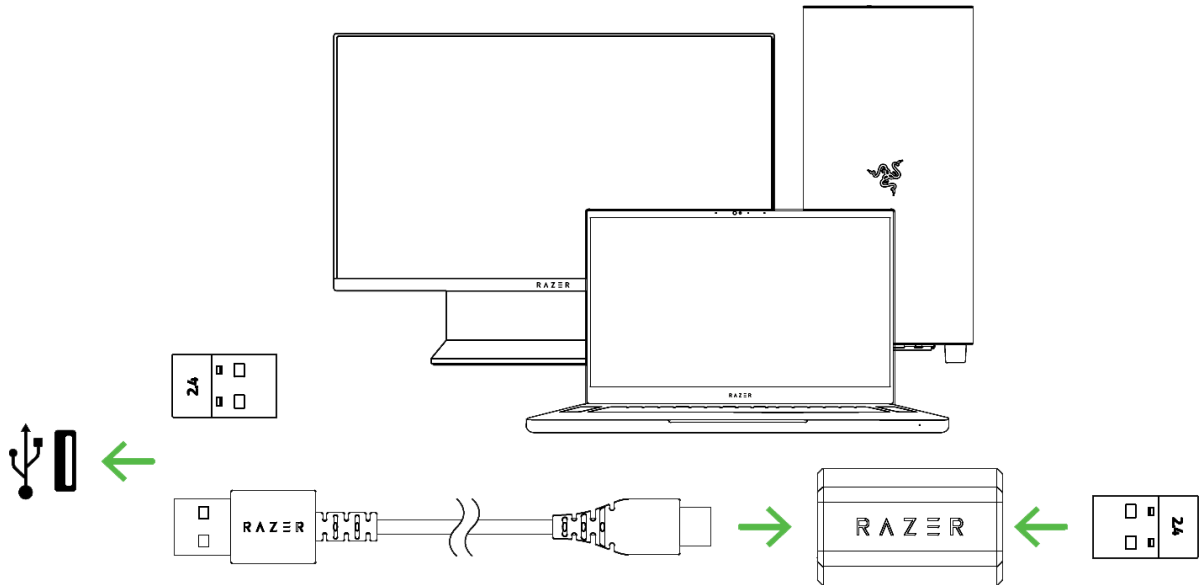

2. Mantén pulsado el botón de encendido / ciclo PPP durante 3 segundos para encender el ratón.

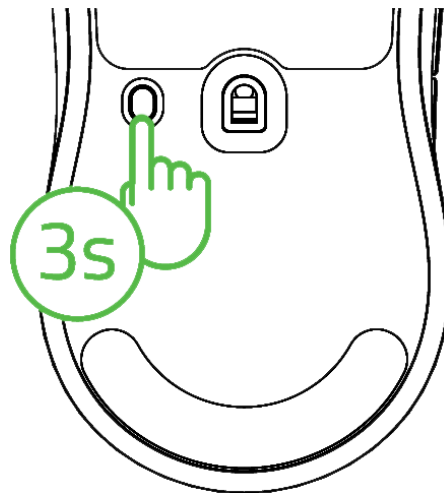

El Razer Viper V2 Pro está listo para usarse en modo inalámbrico.

PERSONALIZAR EL RATÓN CON RAZER SYNAPSE

Cambia los PPP del ratón en función de tu estilo de juego con solo pulsar el botón de encendido / ciclo PPP o afina tus ajustes de sensibilidad con la aplicación Razer Synapse. El indicador de estado cambiará brevemente de color para indicar qué nivel de PPP está activado en un momento dado.

[Más información sobre Sensibilidad](#)

PPP	Color designado
400	Rojo
800	Verde
1600	Azul
3200	Cian
6400	Amarillo

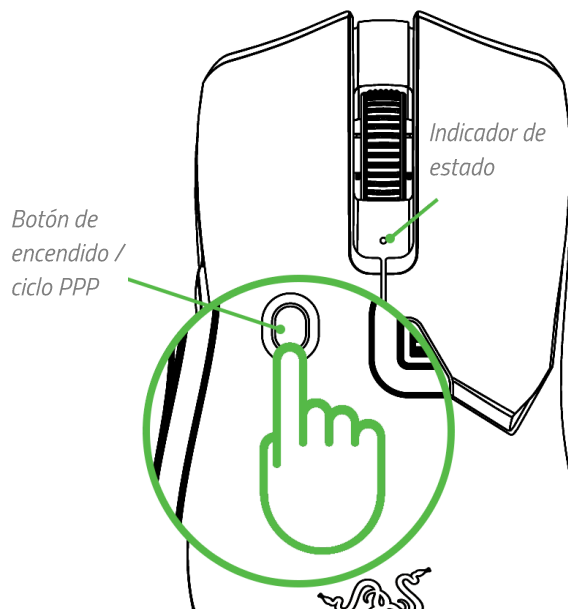

6. CONFIGURACIÓN DE RAZER VIPER V2 PRO

i *Exención de responsabilidad: Es necesaria una conexión a Internet para la instalación, las actualizaciones y las prestaciones basadas en la nube. Te recomendamos registrarte para obtener un Razer ID, pero es opcional. Todas las características mencionadas están sujetas a modificaciones en función de la versión actual del software, los dispositivos conectados y las aplicaciones o software compatibles.*

PESTAÑA SYNAPSE

La pestaña Synapse es la pestaña predeterminada cuando se inicia por primera vez Razer Synapse.

Panel

La subficha Panel es una visión general de Razer Synapse desde donde puedes acceder a todos tus dispositivos, módulos y servicios en línea de Razer.

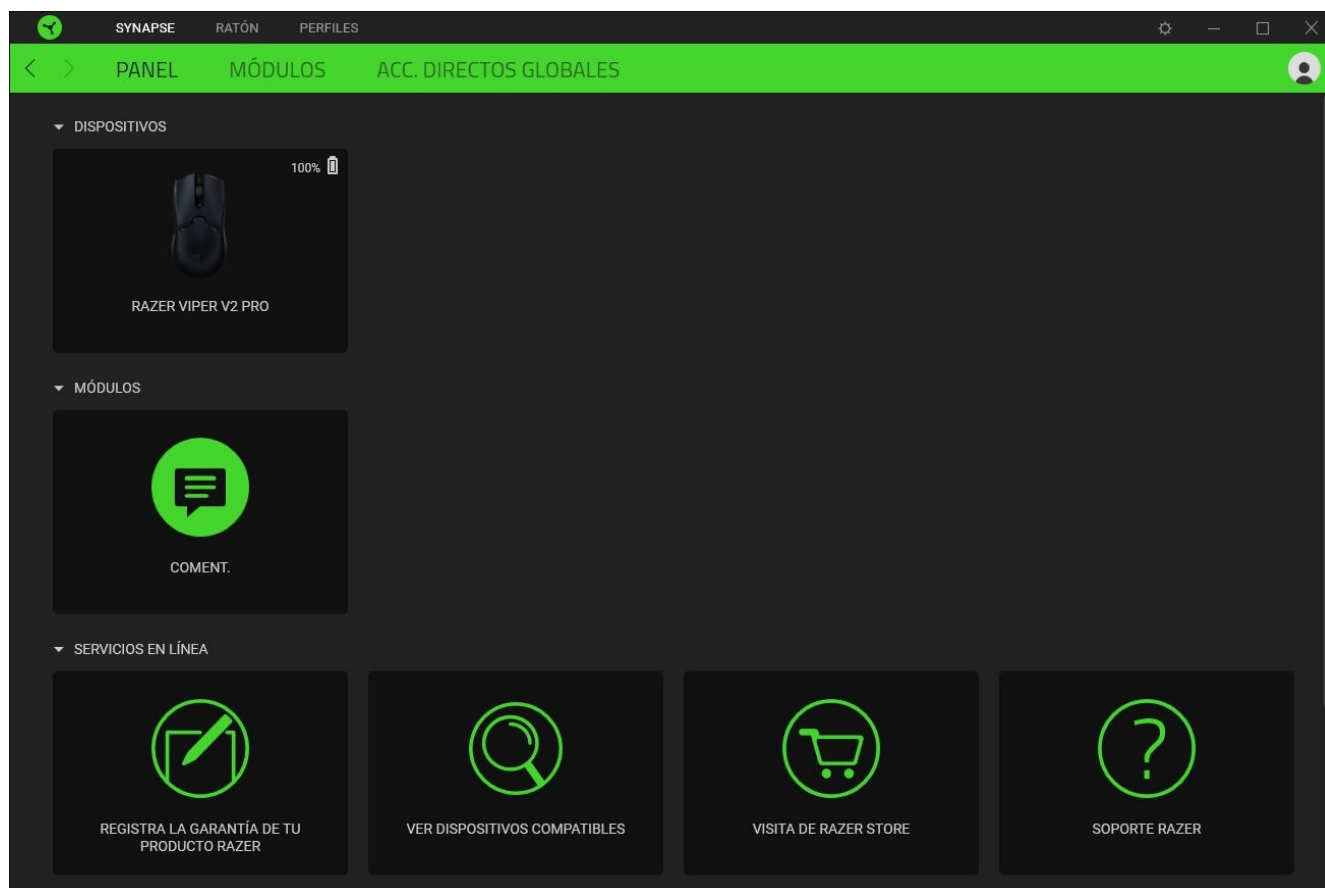

Modules

Le sous-onglet Modules affiche tous les modules installés et disponibles pour l'installation.

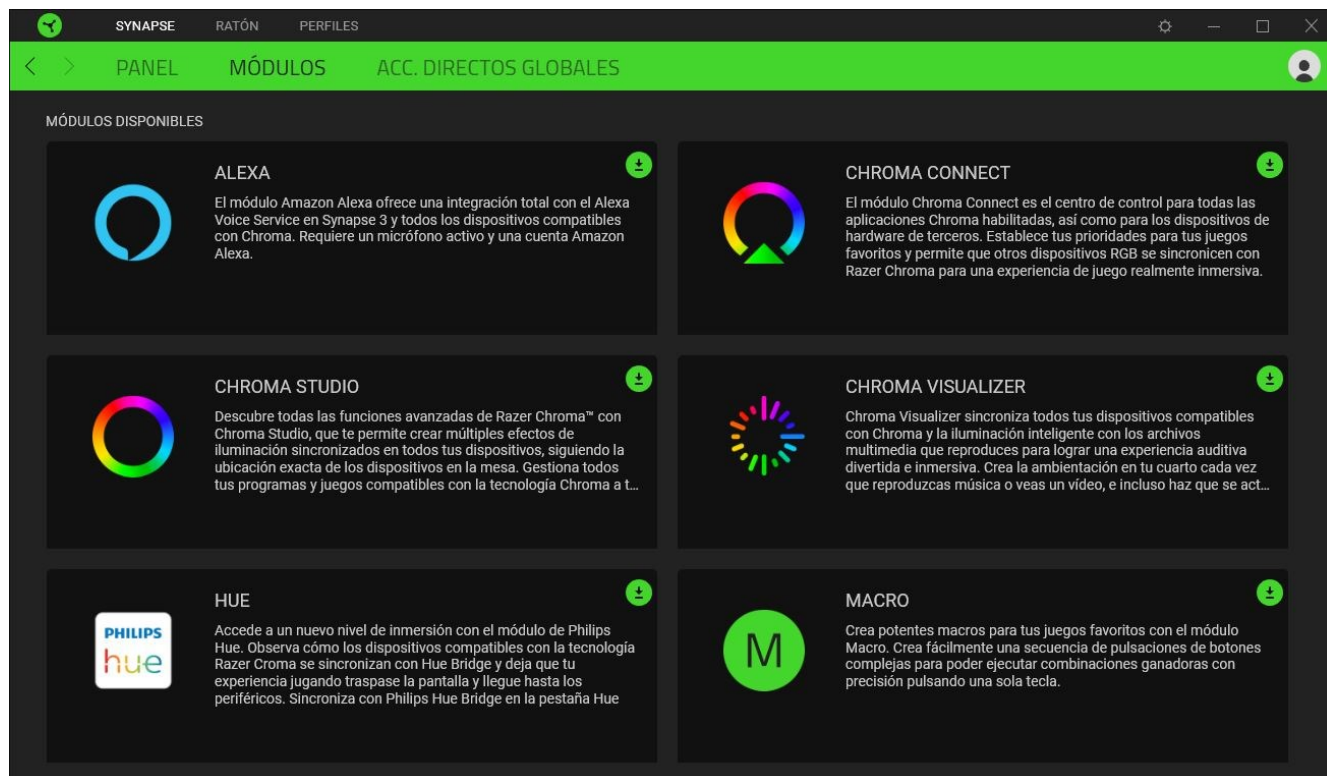

Acc. directos globales

Conecta operaciones o funciones de Razer Synapse a las combinaciones personalizadas de tus periféricos Razer que omiten todas las asignaciones específicas del perfil. [Más información sobre Perfiles](#)

! Solo se reconocerán las entradas de dispositivos compatibles con Razer Synapse.

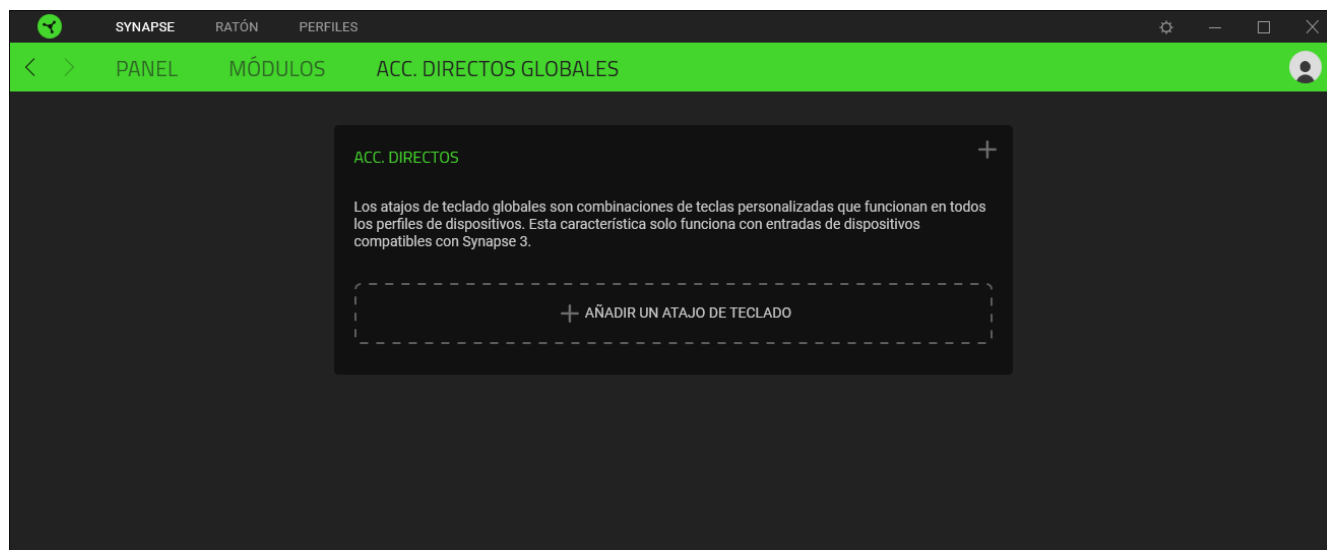

PESTAÑA RATÓN

La pestaña Ratón es la pestaña principal de Razer Viper V2 Pro. Aquí puedes modificar la configuración del dispositivo, como la asignación de botones y la sensibilidad de PPP. Los cambios realizados en esta pestaña se guardan automáticamente en el sistema y en la nube.

Personalizar

La subpestaña Personalizar sirve para modificar las asignaciones de botones del ratón.

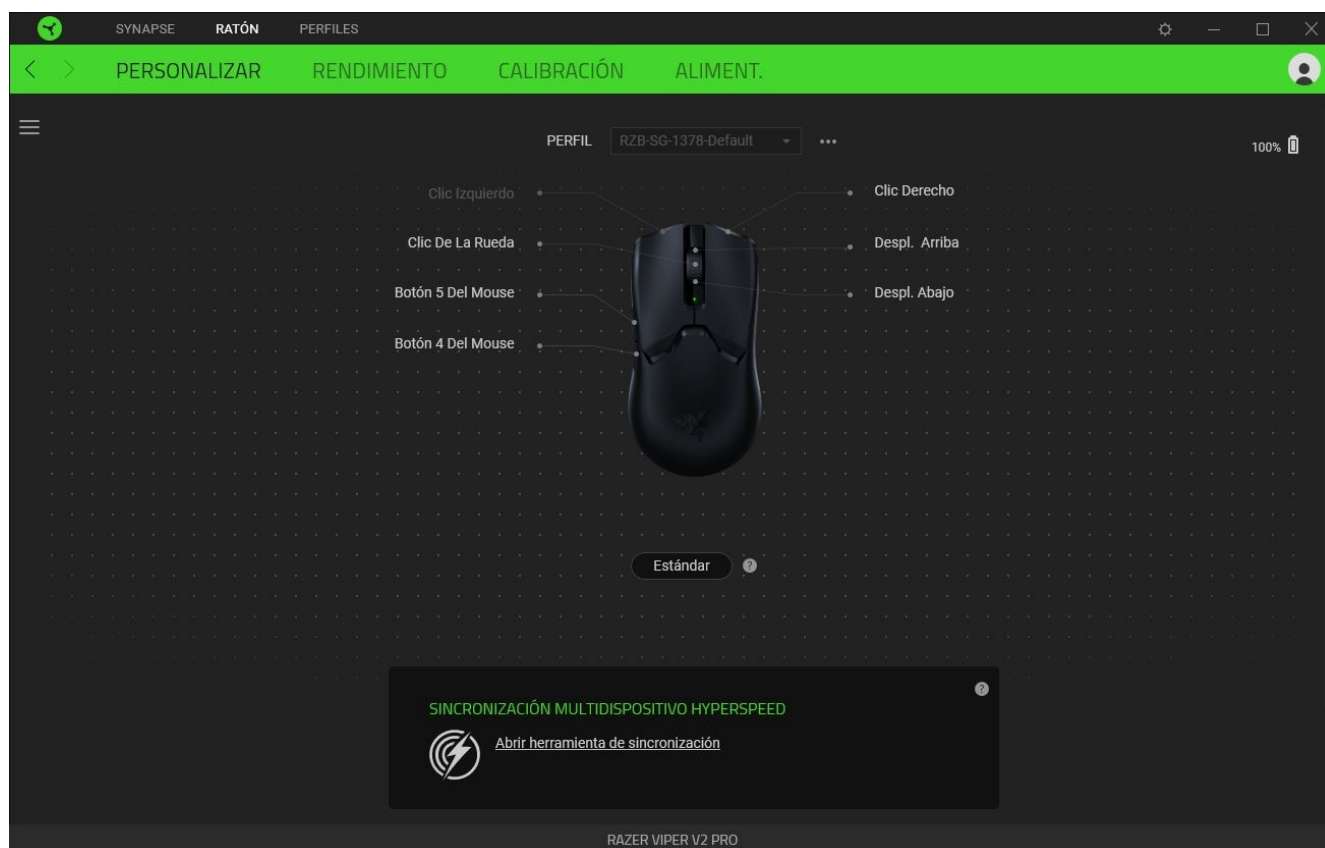

Perfil

El perfil es el espacio de almacenamiento de datos donde se guarda la configuración del periférico de Razer. Por defecto, el nombre del perfil se basa en el nombre del sistema. Para añadir, renombrar, duplicar o eliminar un perfil, pulsa el botón Varios (•••).

Estándar / Hypershift

El modo Hypershift es una asignación de botones secundaria que se activa al mantenerse pulsada la tecla Hypershift. Por defecto, la tecla Hypershift se asigna a la Tecla fn de un teclado compatible con Razer Synapse, pero puedes usar cualquier botón del ratón como tecla Hypershift.

Sincronización multidispositivo HyperSpeed

Usa esta función para sincronizar un dispositivo adicional compatible con HyperSpeed mediante el dongle USB inalámbrico de tu Razer Viper V2 Pro. Como el dongle USB inalámbrico es compatible con un teclado y un ratón al mismo tiempo, podrás dejar de usar dongles diferentes para cada periférico.

! Para usar esta función, el Razer Viper V2 Pro se debe conectar a través del modo inalámbrico HyperSpeed (2,4 GHz). Cada periférico solo se puede conectar a un dongle a la vez.

Barra lateral

Al pulsar el botón de barra lateral (☰) se mostrarán las asignaciones de botones actuales de tu Razer Viper V2 Pro.

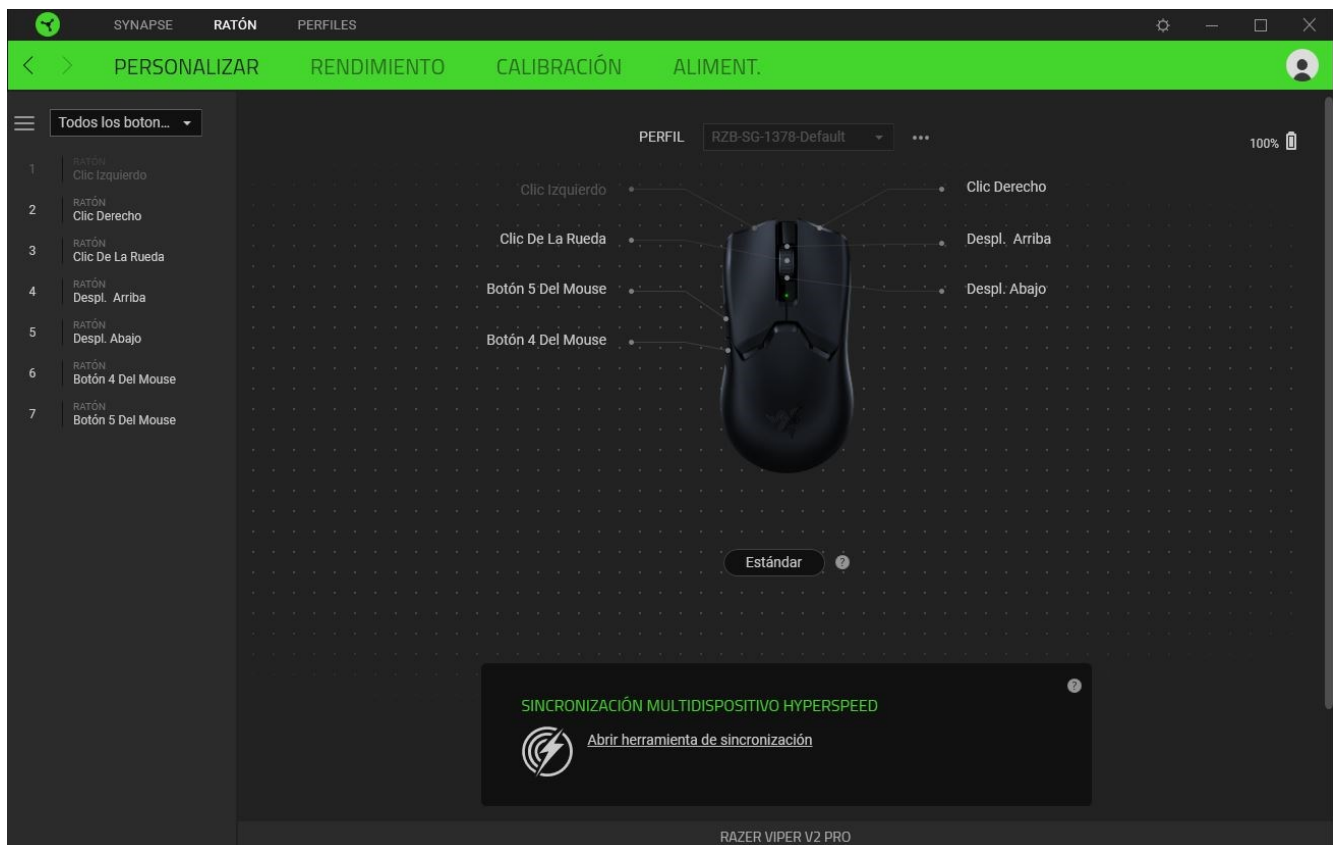

También puedes pasar a una asignación de botones específica seleccionándola en la pestaña Personalizar.

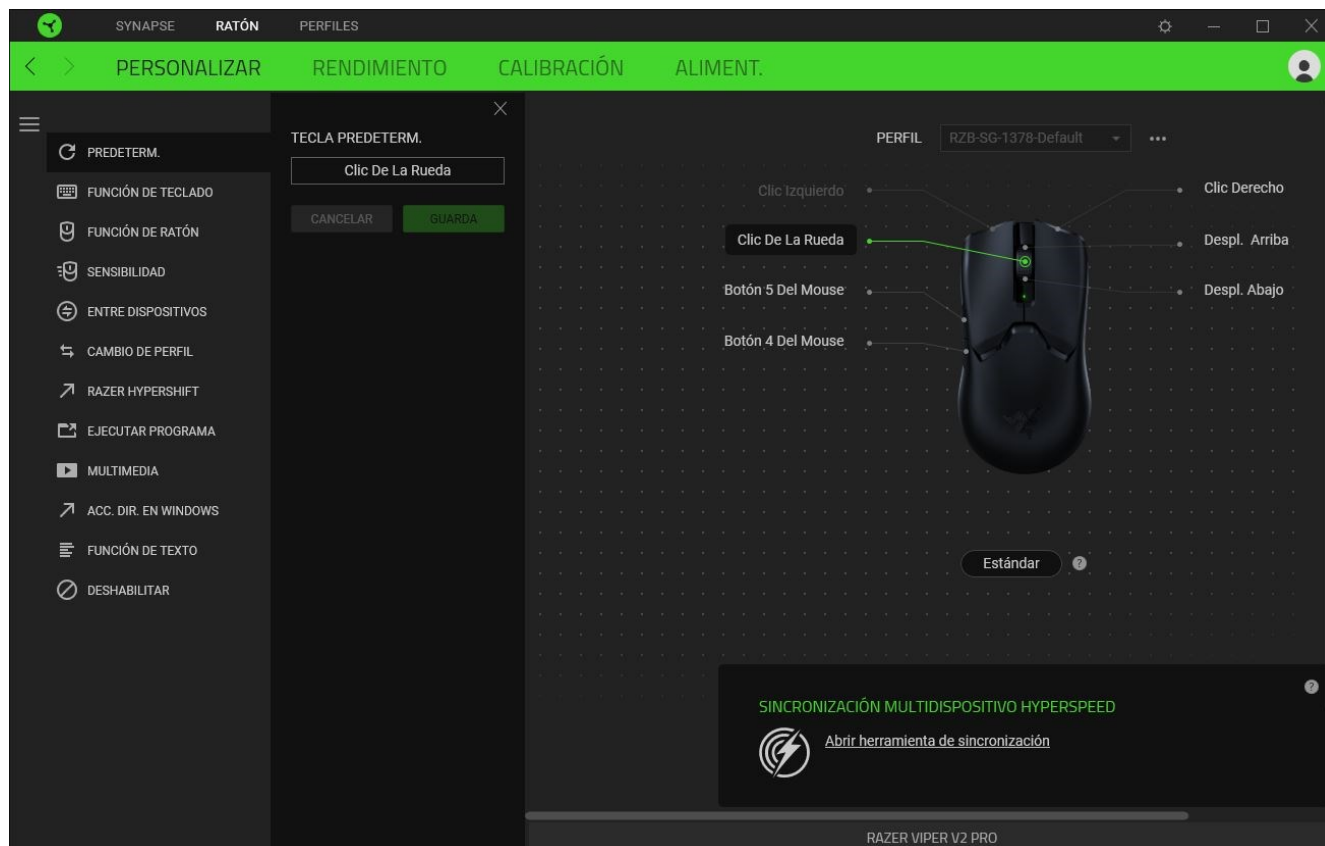

Si seleccionas un asignación de botón, puedes elegir una de las siguientes funciones:

Predeterminada

Esta opción te permite que el botón del ratón vuelva a su configuración original.

Función de teclado

Esta opción convierte la asignación de botón en una función de teclado. También puedes habilitar el modo Turbo que te permite emular la pulsación repetida de la función de teclado al mantener pulsado el botón.

Función de ratón

Esta opción sustituye la asignación de botón actual por otra función de ratón. A continuación, se presenta una lista de las funciones disponibles:

- Clic izquierdo: ejecuta un clic izquierdo de ratón usando el botón asignado.
- Clic derecho: ejecuta un clic derecho de ratón usando el botón asignado.

- Clic de desplazamiento: activa la función universal de desplazamiento.
- Doble clic: ejecuta un doble clic izquierdo de ratón usando el botón asignado.
- Botón de ratón 4: ejecuta un comando de "Ir a página anterior" en la mayoría de navegadores de Internet.
- Botón de ratón 5: ejecuta un comando de "Ir a página siguiente" en la mayoría de navegadores de Internet.
- Desplazamiento hacia arriba: ejecuta un comando de "Desplazamiento hacia arriba" usando el botón asignado.
- Desplazamiento hacia abajo: ejecuta un comando de "Desplazamiento hacia abajo" usando el botón asignado.
- Desplazamiento hacia la izquierda: ejecuta un comando de "Desplazamiento hacia la izquierda" usando el botón asignado.
- Desplazamiento hacia la derecha: ejecuta un comando de "Desplazamiento hacia la derecha" usando el botón asignado.
- Desplazamiento hacia arriba: ejecuta continuamente un comando de "Desplazamiento hacia arriba" mientras se pulsa el botón asignado.
- Desplazamiento hacia abajo: ejecuta continuamente un comando de "Desplazamiento hacia abajo" mientras se pulsa el botón asignado.

También puedes habilitar el modo Turbo en algunas funciones de ratón que te permiten emular la pulsación repetida de la función al mantener pulsado el botón.

Sensibilidad

Esta función te permite manipular la configuración de ppp de Razer Viper V2 Pro con tan solo pulsar un botón. La siguiente lista presenta las opciones de sensibilidad y su descripción:

- Gatillo de sensibilidad: cambia la sensibilidad a una configuración de ppp predefinida mientras se mantiene pulsado el botón designado. Al soltar el botón, se vuelve a la sensibilidad anterior.
- Aumentar nivel de sensibilidad: la sensibilidad aumenta un nivel.
- Reducir nivel de sensibilidad: la sensibilidad se reduce un nivel.
- Sensibilidad inmediata: al pulsar el botón designado y mover la rueda de desplazamiento del ratón hacia arriba o hacia abajo, se aumentan o se reducen los ppp respectivamente.
- Alternar niveles de sensibilidad hacia arriba: el nivel de sensibilidad actual aumenta un nivel. Si se alcanza el nivel de sensibilidad máximo, regresa al nivel 1 al pulsarse de nuevo el botón.

- Alternar niveles de sensibilidad hacia abajo: el nivel de sensibilidad actual se reduce un nivel. Cuando se alcance el nivel 1, regresará al nivel de sensibilidad máximo al pulsarse de nuevo el botón.

[Haz clic aquí para obtener más información sobre los niveles de sensibilidad](#)

M Macro

Una macro es una secuencia predefinida de pulsaciones de teclas y botones que se ejecutan en un momento preciso. Al usar la función de botón para una macro, puedes ejecutar cómodamente una serie de comandos. Esta función solo será visible cuando esté instalado el módulo Macro.

Entre dispositivos

Entre dispositivos te permite cambiar la funcionalidad de otros dispositivos compatibles con Razer Synapse. Algunas de estas funciones son específicas de un dispositivo como, por ejemplo, usar tu teclado Razer para cambiar el grado de sensibilidad de tu ratón Razer.

Cambiar perfil

Te permite cambiar de perfil y cargar otro conjunto de asignaciones de botones rápidamente. Cuando cambies de perfil, aparecerá una notificación en pantalla.

Razer Hypershift

Usar el botón para Razer Hypershift te permite activar el modo Hypershift al mantener pulsado el botón.

Ejecutar programa

Ejecutar programa te permite abrir una aplicación o sitio web con el botón asignado. Al seleccionar Ejecutar programa, aparecerán dos opciones para que busques la aplicación que deseas abrir o escribas la dirección del sitio web que deseas visitar.

Multimedia

Esta opción te permite asignar controles multimedia al dispositivo Razer. A continuación, se presenta una lista de los controles multimedia disponibles:

- Bajar volumen: disminuye la salida de audio.
- Subir volumen: aumenta la salida de audio.
- Desactivar volumen: desactiva el audio.
- Subir volumen del micrófono: aumenta el volumen del micrófono.

- Bajar volumen del micrófono: disminuye el volumen del micrófono.
- Silenciar el micrófono: silencia el micrófono.
- Silenciar todo: desactiva la salida de audio y el micrófono.
- Reproducir / Pausa: reproduce, pone en pausa o reanuda el medio actual.
- Pista anterior: reproduce la pista anterior.
- Pista siguiente: reproduce la pista siguiente.

Accesos directos de Windows

Esta opción te permite asignar el botón del ratón a un comando de acceso directo del sistema operativo Windows. Para obtener más información, visita: support.microsoft.com/kb/126449

Función de texto

La función de texto te permite escribir un texto predefinido con tan solo pulsar un botón. Solo tienes que escribir el texto deseado en el campo correspondiente y el texto aparecerá escrito cada vez que pulses el botón. Esta función es compatible con Unicode y puedes usar símbolos especiales de mapas de caracteres.

Deshabilitar

Esta opción deja el botón asignado inutilizable. Usa Deshabilitar si no quieres usar el botón seleccionado o si interfiere con tu trabajo.

Rendimiento

La subpestaña Rendimiento te permite modificar la sensibilidad, aceleración y tasa de sondeo.

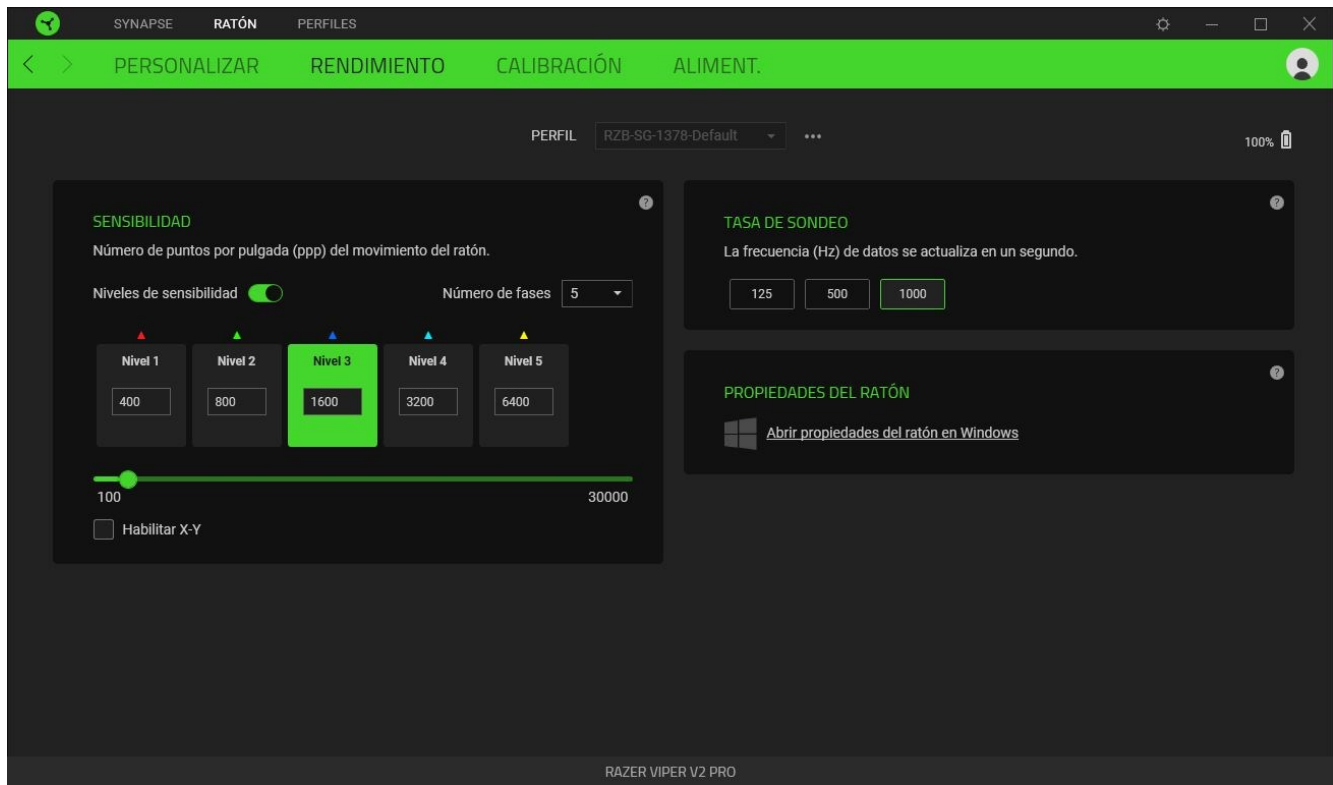

Sensibilidad

La sensibilidad hace referencia a la distancia que recorre el cursor en función del movimiento del ratón. Cuanto mayor sea el valor de ppp, más lejos llegará el cursor con un mismo movimiento del ratón.

Niveles de sensibilidad

Un nivel de sensibilidad es un valor de sensibilidad predefinido. Puedes crear hasta 5 niveles de sensibilidad y alternarlos mediante el botón cíclico de PPP.

Habilitar sensibilidad X-Y

Por defecto, el eje X (horizontal) y el eje Y (vertical) emplean los mismos valores de sensibilidad. Sin embargo, puedes configurar valores de sensibilidad distintos para cada eje seleccionando la opción Habilitar sensibilidad X-Y.

Tasa de sondeo

Cuanto mayor sea la tasa de sondeo, el sistema recibe información sobre el estado del ratón con mayor frecuencia y así aumenta el tiempo de reacción del puntero del ratón. Puedes seleccionar la tasa de sondeo que prefieras de entre las opciones que se proporcionan y alternar así entre 125 Hz (8 ms), 500 Hz (2 ms) y 1000 Hz (1 ms).

Calibración

La subpestaña Calibración te permite optimizar el sensor Razer Precision para cualquier superficie y mejorar así el seguimiento.

Seguimiento inteligente

El seguimiento inteligente te permite definir la distancia a la que se detiene el seguimiento del sensor cuando se levanta de la superficie para evitar movimientos del cursor no deseados. Puedes configurar valores distintos para las distancias de elevación y apoyo al seleccionar Habilitar el rastreo asimétrico.

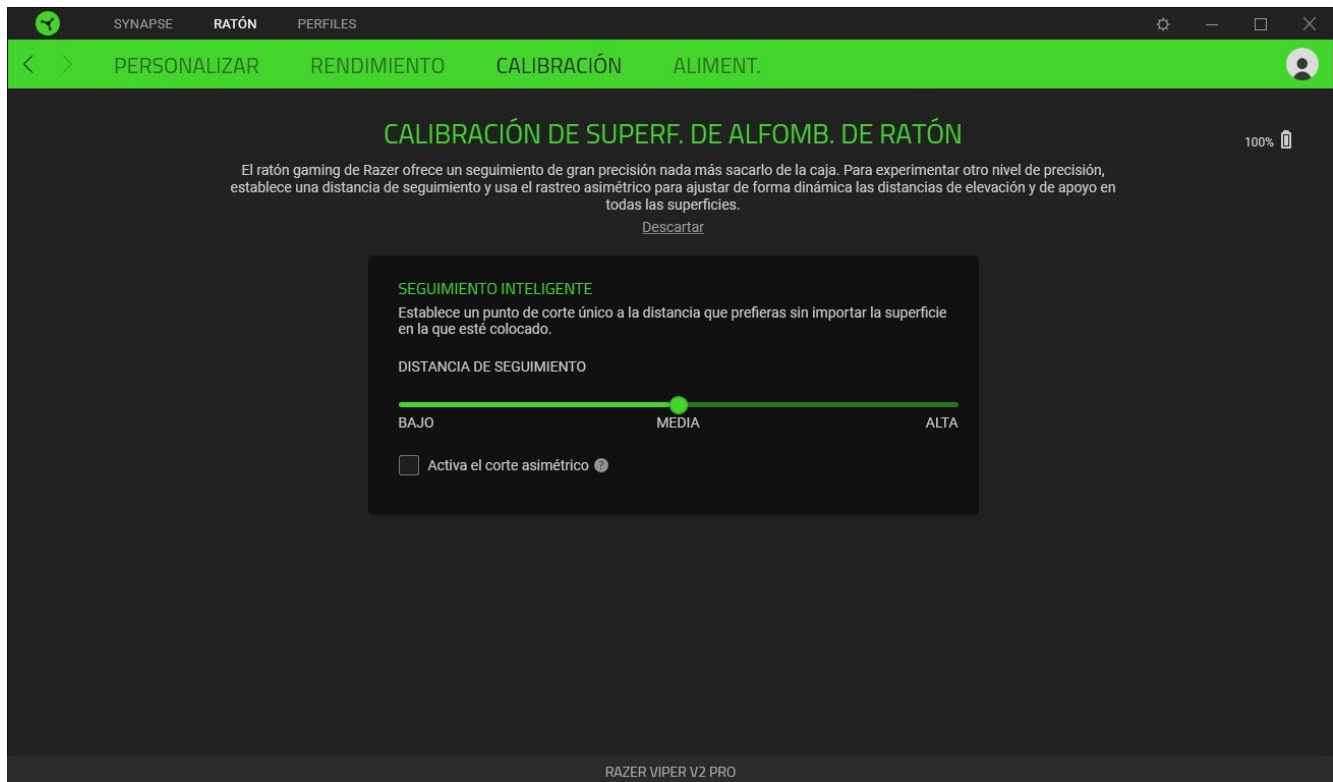

Alimentación

La pestaña Alimentación te permite gestionar el consumo de energía de tu dispositivo configurando el dispositivo para que se apague tras unos minutos de inactividad. También puedes ajustar el porcentaje de energía que necesita el ratón cuando está en modo ahorro de energía para aumentar la duración de la batería.

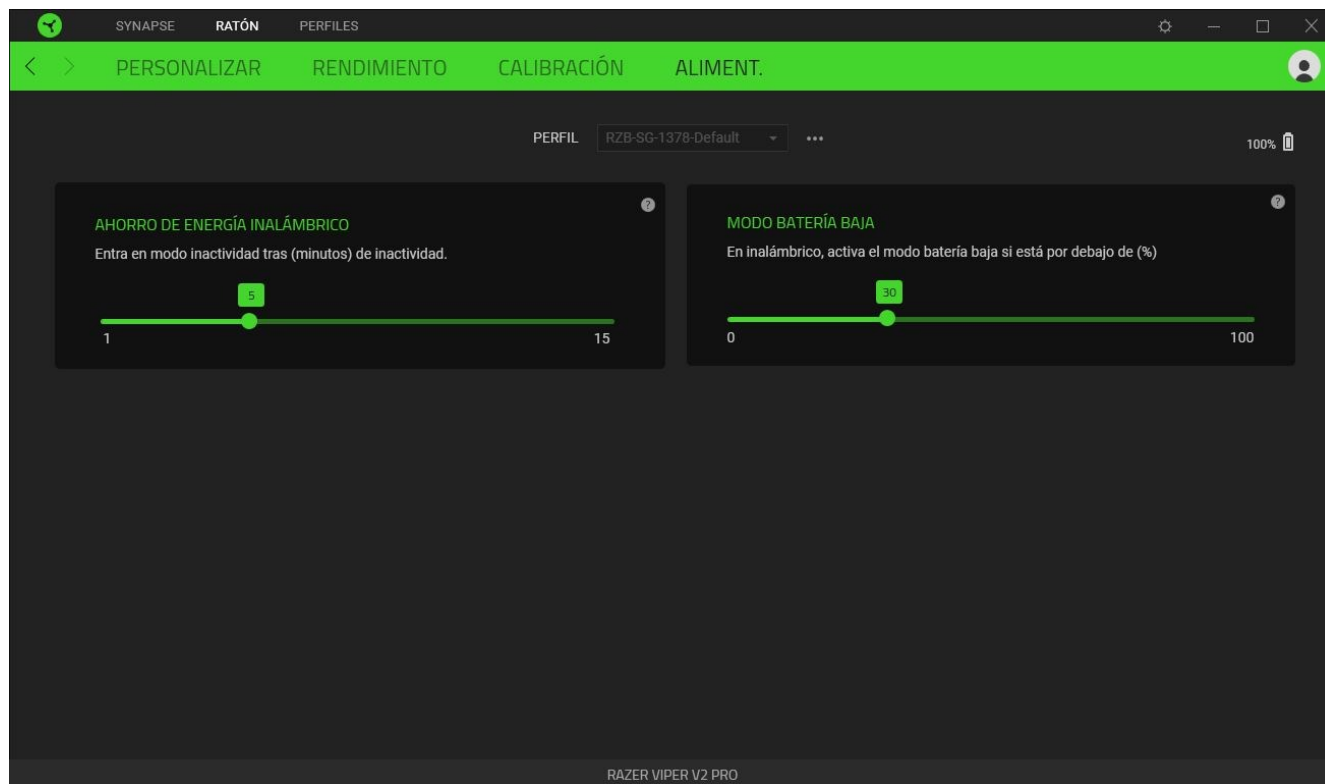

PESTAÑA PERFILES

La pestaña Perfiles es una solución práctica para gestionar todos los perfiles y asociarlos a tus juegos y aplicaciones.

Dispositivos

Esta subpestaña muestra qué perfiles utilizan los dispositivos Razer.

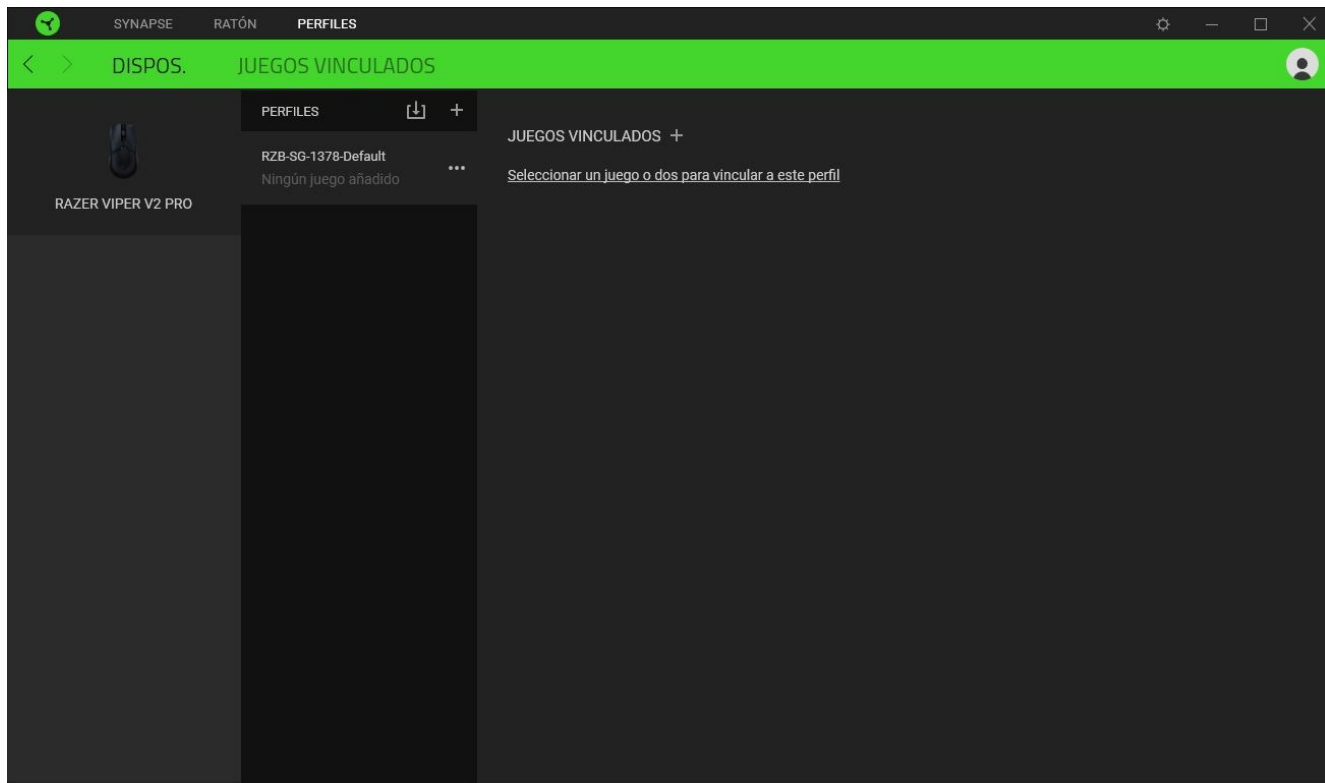

Puedes importar Perfiles desde tu equipo o desde la nube con el botón Importar (📁) o crear nuevos perfiles en el dispositivo seleccionado con el botón Añadir (+). Para renombrar, duplicar o eliminar un perfil, pulsa el botón Varios (⋮). Cada perfil se puede configurar para que se active automáticamente cuando se ejecute una aplicación. Esto se hace a través de la opción Juegos vinculados.

Juegos Vinculados

La subpestaña Juegos vinculados te ofrece flexibilidad para añadir juegos, ver periféricos vinculados a juegos o buscar juegos añadidos. También puedes ordenar los juegos por orden alfabético, fecha de última partida o más jugados. Los juegos añadidos seguirán apareciendo aquí aunque no estén vinculados a ningún dispositivo Razer.

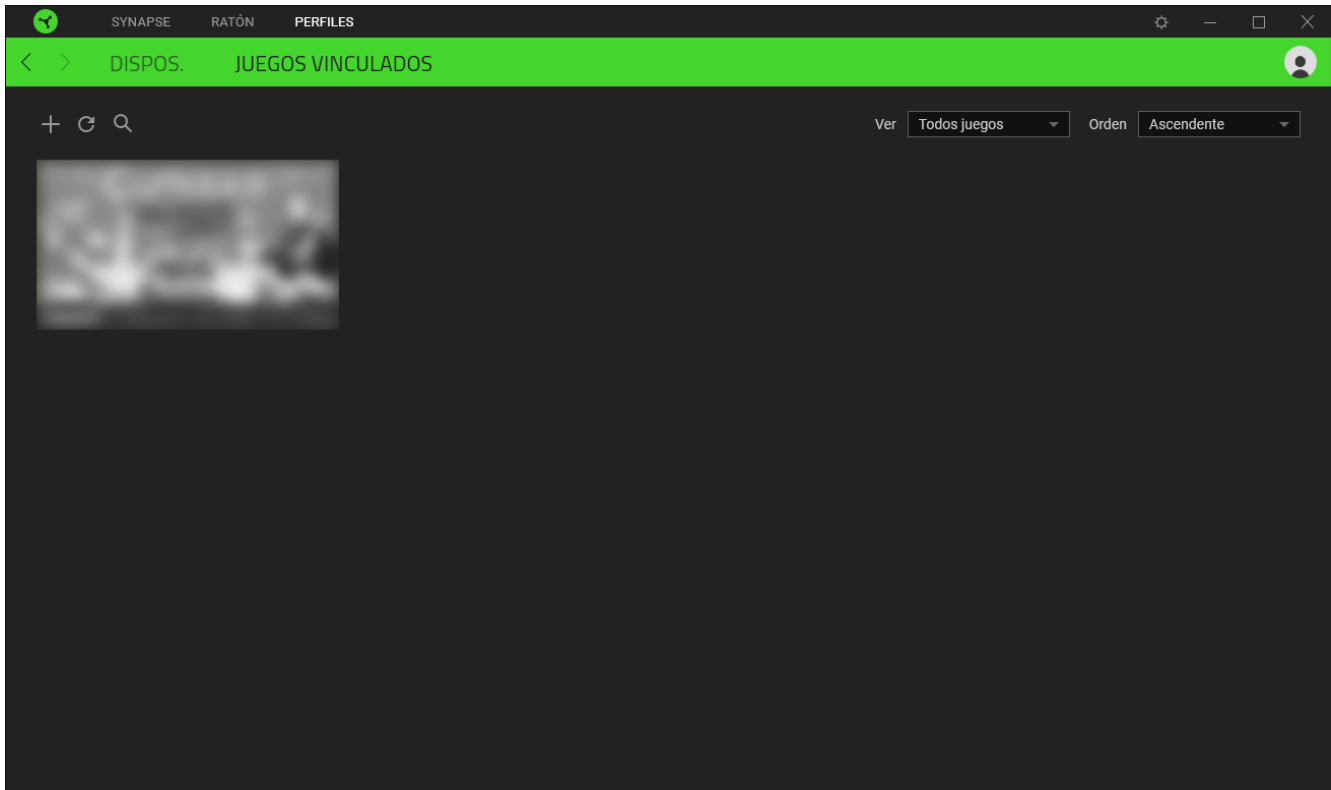

Para vincular juegos a dispositivos Razer conectados, simplemente haz clic en uno de los juegos de la lista, selecciona un dispositivo y su perfil para lanzarlo automáticamente durante la partida y elegir el dispositivo Razer con el que quedará vinculado. Una vez vinculado, puedes pulsar el botón Varios (●●●) del dispositivo vinculado correspondiente para seleccionar el perfil del dispositivo deseado.

VENTANA CONFIGURACIÓN

La ventana Configuración, a la que puedes acceder haciendo clic en el botón (⚙️) en Razer Synapse, te permite configurar el comportamiento al iniciar el dispositivo y elegir el idioma de Razer Synapse, ver las guías principales de cada dispositivo Razer conectado o realizar un restablecimiento de fábrica a cualquier dispositivo Razer conectado.

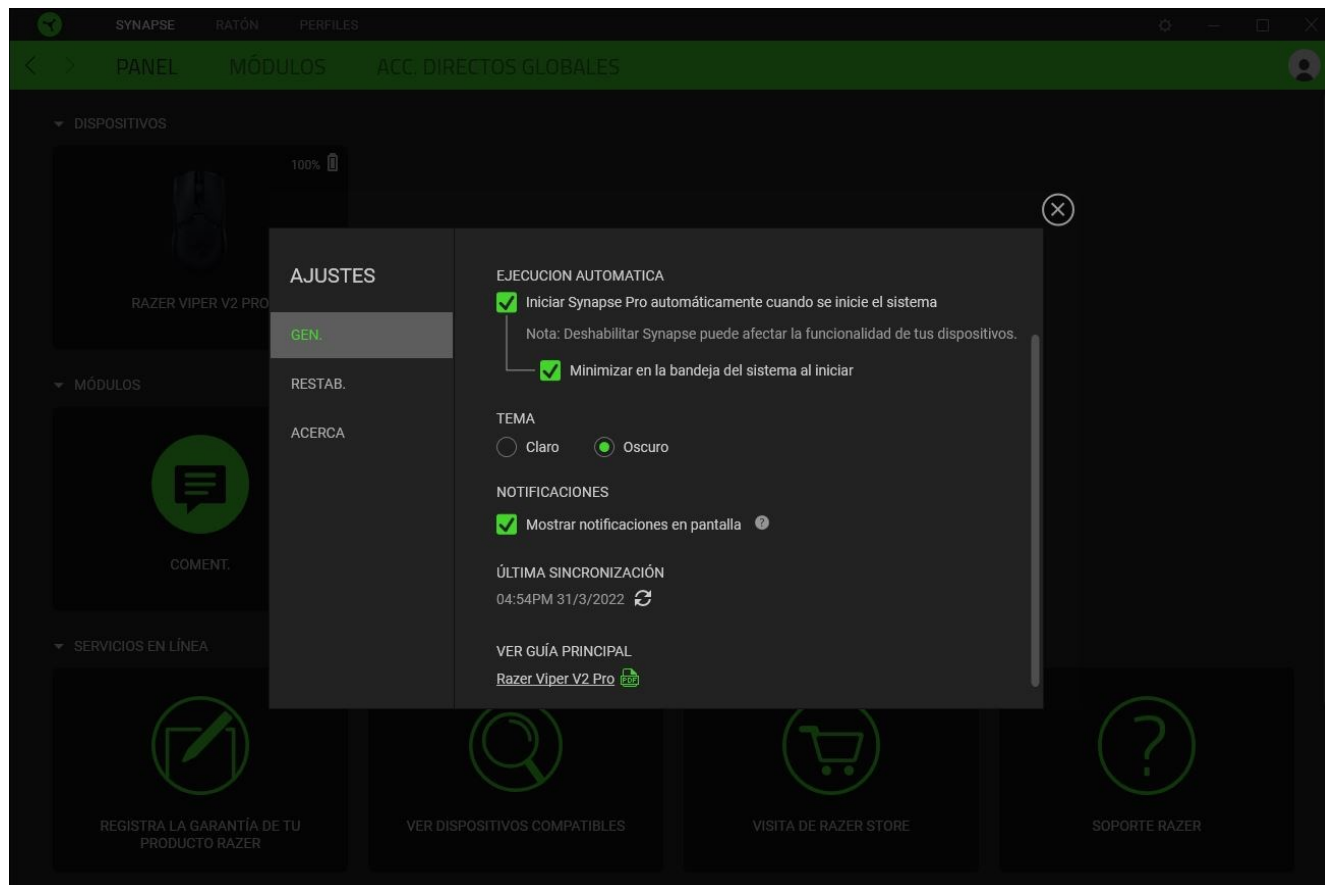

Pestaña General

La pestaña predeterminada de la ventana de Configuración, la pestaña General, te permite cambiar el idioma del software y el comportamiento al iniciar, o ver la guía principal de todos los dispositivos Razer conectados. También puedes sincronizar manualmente tus perfiles a la nube (↻) o ver la guía principal de todos los dispositivos Razer conectados y módulos instalados.

Pestaña Restablecimiento

La pestaña Restablecimiento te permite llevar a cabo un restablecimiento de fábrica en todos los dispositivos Razer conectados que tengan memoria integrada y/o restablecer los tutoriales de Razer Synapse para familiarizarte de nuevo con las nuevas funciones de Razer Synapse la próxima vez que lo inicies.

! *Al restablecer un dispositivo Razer, se borrarán todos los perfiles almacenados en las memorias integradas del mismo.*

Pestaña Acerca de

La pestaña Acerca de muestra una breve información del software, la declaración del copyright y también proporciona enlaces relevantes para sus términos de uso. También puede utilizar esta pestaña para comprobar actualizaciones de software o como un acceso rápido a las comunidades sociales de Razer.

7. SEGURIDAD Y MANTENIMIENTO

NORMAS DE SEGURIDAD

Con el fin de alcanzar la máxima seguridad al usar Razer Viper V2 Pro, te sugerimos las siguientes medidas:

Si tuvieras algún problema al utilizar el dispositivo correctamente y las indicaciones de la resolución de problemas no dieran resultado, desconecta el dispositivo y llama a la línea de atención de Razer o accede a support.razer.com para solicitar asistencia.

No desmontes el dispositivo y no intentes hacerlo funcionar en circunstancias anormales. Hacerlo anulará la garantía.

Si no has usado el Razer Viper V2 Pro durante un período de tiempo largo, vuelve a cargarlo antes de usarlo.

Mantén el dispositivo alejado de los líquidos o la humedad. El dispositivo debe funcionar dentro del rango específico de temperaturas de 0 °C (32 °F) a 40 °C (104 °F). Si la temperatura supera ese rango, desconecta o apaga el dispositivo para dejar que la temperatura se estabilice hasta un nivel óptimo.

COMODIDAD

Hay estudios que demuestran que la realización de movimientos repetitivos durante largos periodos, la ubicación inapropiada de los dispositivos informáticos periféricos, la postura inadecuada del cuerpo y los malos hábitos pueden causar malestar físico y lesiones en los nervios, tendones y músculos. A continuación, ofrecemos algunas recomendaciones para evitar lesiones y garantizar la máxima comodidad al utilizar el Razer Viper V2 Pro.

- Sitúa el monitor y el teclado directamente frente a ti y el ratón junto a este último. Coloca los codos a los lados del cuerpo, no demasiado lejos. El teclado debe quedar a una distancia corta, fácil de alcanzar.
- Ajusta la altura de la silla y la mesa de forma que el teclado y el ratón estén a la altura o por debajo de la altura de tus codos.
- Mantén los pies bien apoyados, la postura recta y los hombros relajados.
- Durante el juego, relaja la muñeca y mantenla estirada. Si realizas las mismas tareas manuales de forma reiterada, trata de no doblar, extender ni torcer las manos durante periodos prolongados.
- No apoyes las muñecas sobre superficies rígidas durante periodos prolongados. Utiliza un reposamuñecas para apoyar la muñeca mientras juegas.

- No estés sentado en la misma postura todo el día. Levántate, camina y haz ejercicios para estirar los brazos, los hombros, el cuello y las piernas.

Si sintieras algún malestar físico al utilizar el ratón (por ejemplo, dolor, adormecimiento o cosquilleo en las manos, las muñecas, los codos, los hombros, el cuello o la espalda), consulta de inmediato a un médico cualificado.

USO Y MANTENIMIENTO

El Razer Viper V2 Pro requiere un mantenimiento mínimo para conservarlo en óptimas condiciones. Para evitar la acumulación de suciedad, recomendamos limpiar el dispositivo con un paño suave o un hisopo de algodón una vez al mes. No uses jabón ni productos de limpieza agresivos.

Para disfrutar de la mejor experiencia en movimiento y control del ratón, se recomienda encarecidamente utilizar una alfombrilla de ratón de primera calidad de Razer. Algunas superficies provocan el desgaste indebido en las bases, y requieren cuidado constante y la posterior sustitución.

Ten en cuenta que el sensor del Razer Viper V2 Pro está "adaptado" u optimizado especialmente para las alfombrillas de ratón Razer. Esto significa que el sensor se ha probado ampliamente para confirmar que el Razer Viper V2 Pro lee y rastrea mejor sobre alfombrillas de ratón Razer.

ADVERTENCIA SOBRE LA BATERÍA

Razer Viper V2 Pro contiene una batería recargable de iones de litio. En general, la vida útil de esta batería depende del uso. Si piensas que la batería recargable de iones de litio que incluye el Razer Viper V2 Pro está agotada (tiene poca carga), intenta cargarla.

PRECAUCIÓN: No las abras, mates, ni expongas a materiales conductores (metal), humedad, líquido, fuego o calor. De lo contrario la batería puede sulfatarse o explotar, ocasionando lesiones físicas. No uses ni cargues la batería si tiene fugas, está descolorida o deformada.

8. ASPECTOS LEGALES

INFORMACIÓN SOBRE DERECHOS DE AUTOR Y PROPIEDAD INTELECTUAL

© 2025 Razer Inc. Todos los derechos reservados. Razer, el logotipo de la serpiente de tres cabezas, el logotipo de Razer, "For Gamers. By Gamers.", y el logotipo de "Powered by Razer Chroma" son marcas comerciales o marcas registradas de Razer Inc. y/o sus empresas afiliadas en Estados Unidos y otros países. El resto de marcas registradas son propiedad de sus respectivos titulares y otros nombres de empresas y productos aquí mencionados pueden ser marcas comerciales de sus respectivas compañías.

USB Type-C™ and USB-C™ are trademarks of USB Implementers Forum.

Windows and the Windows logo are trademarks of the Microsoft group of companies.

Razer Inc. ("Razer") puede tener derechos de autor, marcas comerciales, secretos comerciales, patentes, solicitudes de patentes u otros derechos de propiedad intelectual (registrados o no registrados) relativos al producto objeto de esta guía. La entrega de esta guía no otorga derechos de ningún tipo, como derechos de autor, marca comercial, patente u otro derecho de propiedad intelectual. Razer Viper V2 Pro (el "Producto") puede diferir de las imágenes del embalaje u otras. Razer no asume ninguna responsabilidad sobre dichas diferencias o por cualquier error que pudiera aparecer. La información contenida aquí está sujeta a cambios sin previo aviso.

GARANTÍA LIMITADA DEL PRODUCTO

Para obtener los términos más recientes y actuales de la Garantía limitada del producto, visita razer.com/warranty.

LIMITACIÓN DE RESPONSABILIDAD

Razer no será en ningún caso responsable de ninguna pérdida de beneficios, pérdida de información o datos, especial, fortuita, indirecta, punitiva o consecuente, que surja de alguna forma de la distribución o la venta, reventa, uso o incapacidad para usar el Producto. La responsabilidad de Razer no podrá superar en ningún caso el precio de compra minorista del Producto.

GENERAL

Estos términos estarán regidos y serán interpretados bajo las leyes de la jurisdicción en la cual se haya comprado el Producto. Si algún término de este documento se considera no válido o no aplicable, entonces dicho término (en la medida que no es válido ni aplicable), no tendrá efecto y se considerará excluido sin invalidar ninguno de los términos restantes. Razer se reserva el derecho de corregir cualquier término en cualquier momento sin previo aviso.