



RAZER TOMAHAWK ATX

MODE D'EMPLOI

Pour configurer l'ordinateur de jeu par excellence, vous devez d'abord vous procurer un châssis capable d'assurer le rendement à l'intérieur même du système. Découvrez le Razer Tomahawk ATX, un châssis pour ordinateur de jeu en métal à tour moyenne qui brille tant par sa forme que par sa fonction. Il est doté de fonctionnalités haut de gamme permettant de satisfaire votre idée de station de jeu idéale, quels que soient vos objectifs.

TABLE DES MATIÈRES

| | |
|---|----|
| 1. CE QUI VOUS ATTEND..... | 3 |
| 2. NOUS SOMMES LÀ POUR VOUS..... | 4 |
| 3. SPÉCIFICATIONS TECHNIQUES..... | 5 |
| 4. PERSONNALISATION DE VOTRE ORDINATEUR PORTABLE..... | 6 |
| 5. CONFIGURATION DE VOTRE RAZER TOMAHAWK ATX..... | 7 |
| 6. SÉCURITÉ ET ENTRETIEN..... | 14 |
| 7. MENTIONS LÉGALES..... | 15 |

1. CE QUI VOUS ATTEND

- Châssis pour ordinateur de jeu Razer Tomahawk ATX

Modèle No. RZ21-0142

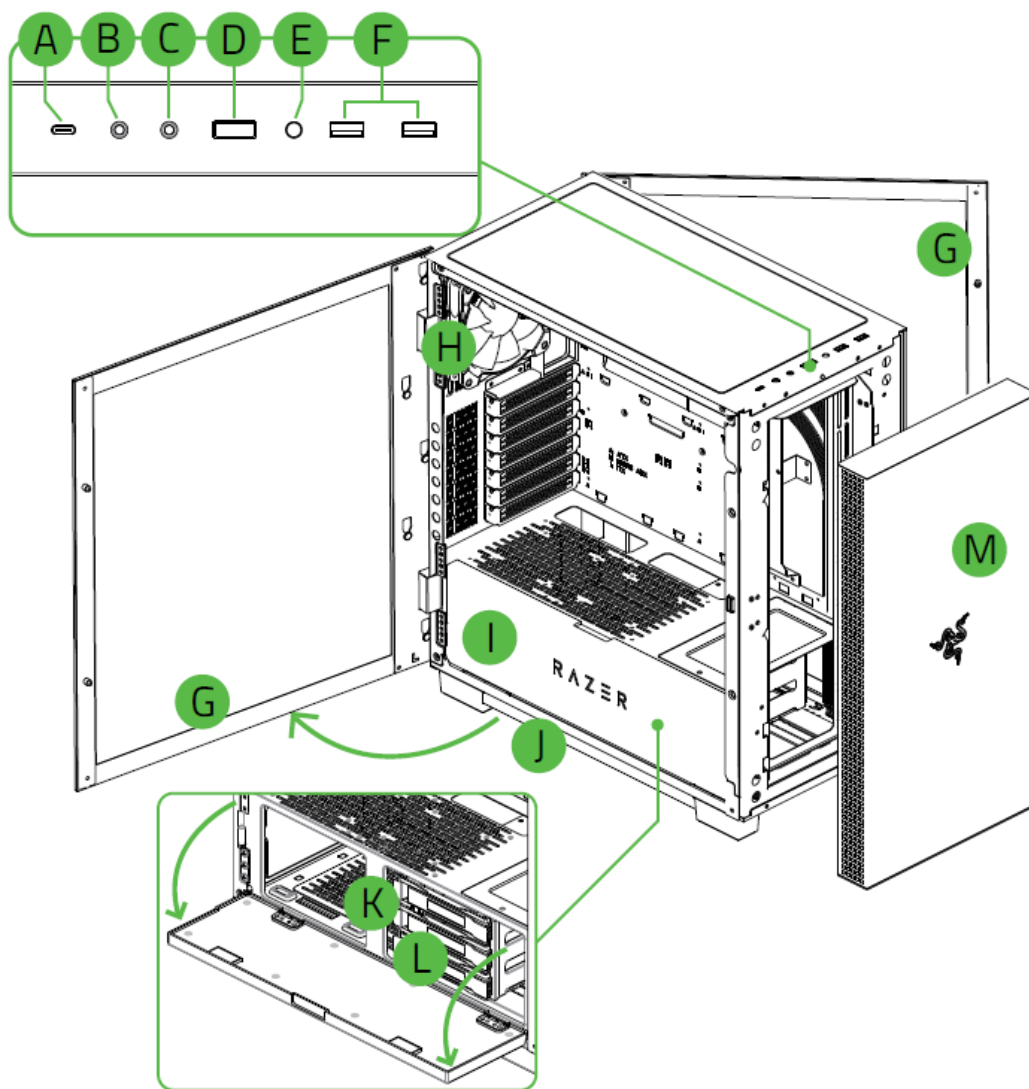

- A.** Port USB Type-C (jusqu'à 3.2 Gen 2)
- B.** Prise jack micro de 3,5 mm
- C.** Prise jack audio + micro de 3,5 mm
- D.** Bouton marche/arrêt
- E.** Bouton Réinitialisation
- F.** Ports USB Type-A (jusqu'à 3.2 Gen 1)
- G.** Portes en verre pivotantes amovibles

- H.** Ventilateur 120 mm
- I.** Panneau intérieur basculant
- J.** Éclairage inférieur alimenté par Razer Chroma RGB
- K.** Plateau amovible pour disque dur/SSD x3
- L.** Casier lecteur amovible
- M.** Panneau avant amovible

▪ Accessoires supplémentaires*

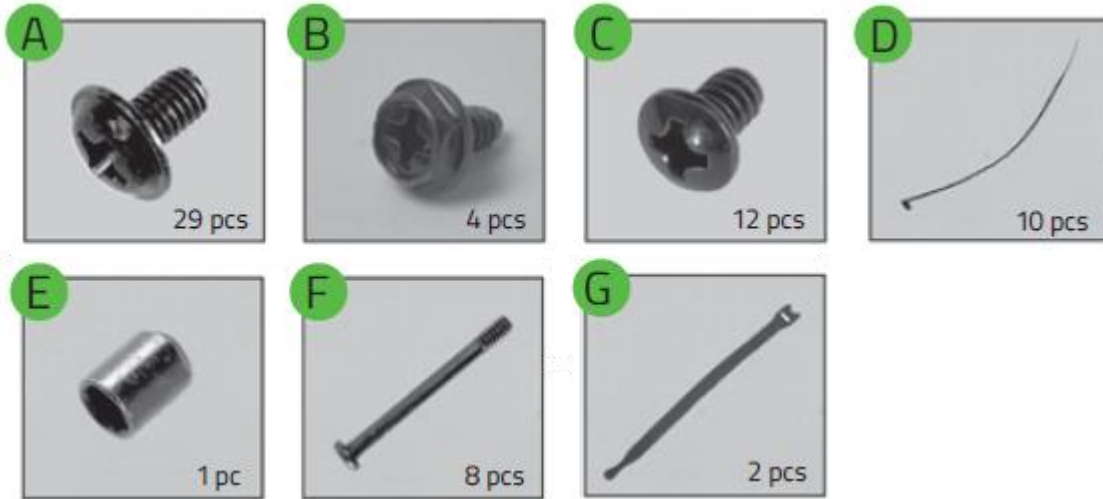

- A. Vis pour carte-mère et support pour disque SSD 2,5" x29
- B. Vis pour support d'alimentation x4
- C. Vis pour support disque HDD 3,5" x12
- D. Attache-câble x10
- E. Clé pour écrou séparateur
- F. Vis pour support de ventilateur x8
- G. Bandes de maintien à boucle et crochet x2

*Accessoires supplémentaires inclus avec les pièces détachées

2. NOUS SOMMES LÀ POUR VOUS

Vous avez dans les mains un ordinateur portable exceptionnel disposant d'une garantie de fabricant limitée de 1 an* et d'une garantie de batterie limitée de 1 an également. Maintenant, exploitez tout son potentiel et recevez des avantages Razer exclusifs en vous enregistrant sur razerid.razer.com

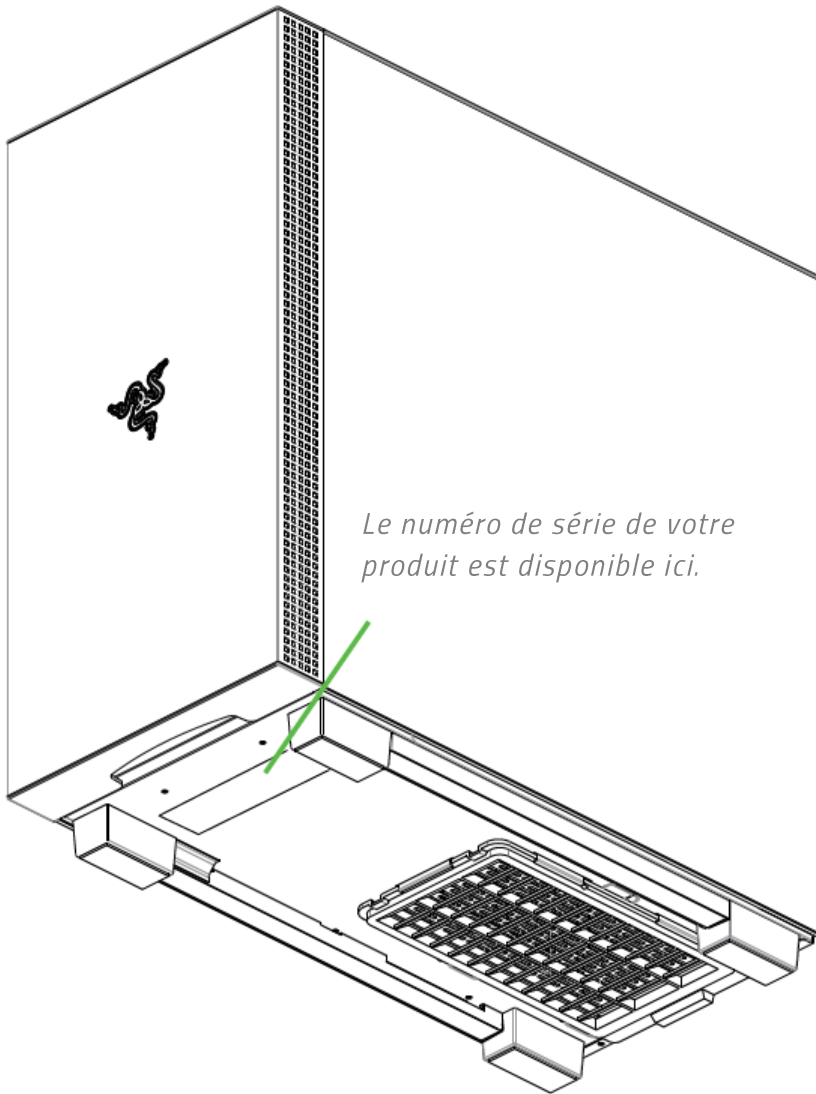

**La garantie peut changer suivant les régions et est soumise à la loi locale applicable.*

Vous avez une question ? Consultez l'assistance Razer sur support.razer.com

3. SPÉCIFICATIONS TECHNIQUES

| | |
|---------------------------------|---|
| Type de châssis | Tour moyenne ATX |
| Prise en charge de cartes mères | ATX/mATX/Mini-ITX |
| Compatibilité PSU | ATX standard |
| Carte graphique | Prend en charge les cartes graphiques mesurant jusqu'à 384 mm |
| Taille | 475 mm x 222 mm x 493 mm (L x l x H) |
| Poids | 15,1 kg |

4. PERSONNALISATION DE VOTRE ORDINATEUR PORTABLE

En plus de vous permettre de télécharger des pilotes ou des mises à jour de firmware pour votre Razer Tomahawk ATX et d'autres périphériques Razer pris en charge, Razer Synapse vous permet également de personnaliser tous les paramètres avancés et les effets d'éclairage de vos appareils Razer. Une fois connecté, ces paramètres personnalisés sont automatiquement stockés dans le cloud de sorte qu'ils puissent accéder depuis n'importe quel ordinateur.

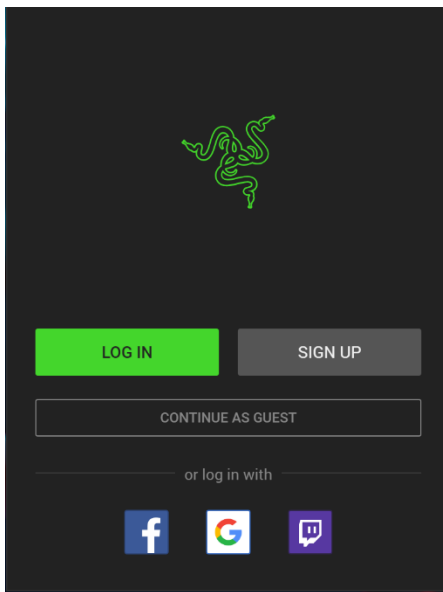

1. Assurez-vous que votre ordinateur portable dispose d'une connexion Internet active.
2. Par défaut, Razer Synapse se lancera automatiquement au démarrage de Windows 10. Inscrivez-vous simplement pour obtenir un Razer ID ou connectez-vous avec un compte existant.
 - ! *Vous pouvez également continuer en tant qu'invité ; cependant, vous ne serez pas en mesure de stocker vos paramètres dans le cloud.*
3. Patientez pendant que Synapse télécharge et installe automatiquement les pilotes nécessaires.

5. CONFIGURATION DE VOTRE RAZER TOMAHAWK ATX

i *Avertissement : Une connexion Internet est requise pour l'installation, la mise à jour et les fonctionnalités basées sur le cloud. Il vous est recommandé de vous inscrire pour obtenir un compte Razer ID (facultatif). Les fonctionnalités énumérées sont susceptibles d'être modifiées en fonction de la version actuelle du logiciel, des appareils connectés ou des applications et logiciels pris en charge.*

ONGLET SYNAPSE

L'onglet Synapse est votre onglet par défaut lors de l'installation de Razer Synapse.

Tableau de bord

Le sous-onglet Tableau de bord est un aperçu de votre Razer Synapse d'où vous pouvez accéder à tous vos appareils, modules et services en ligne Razer.

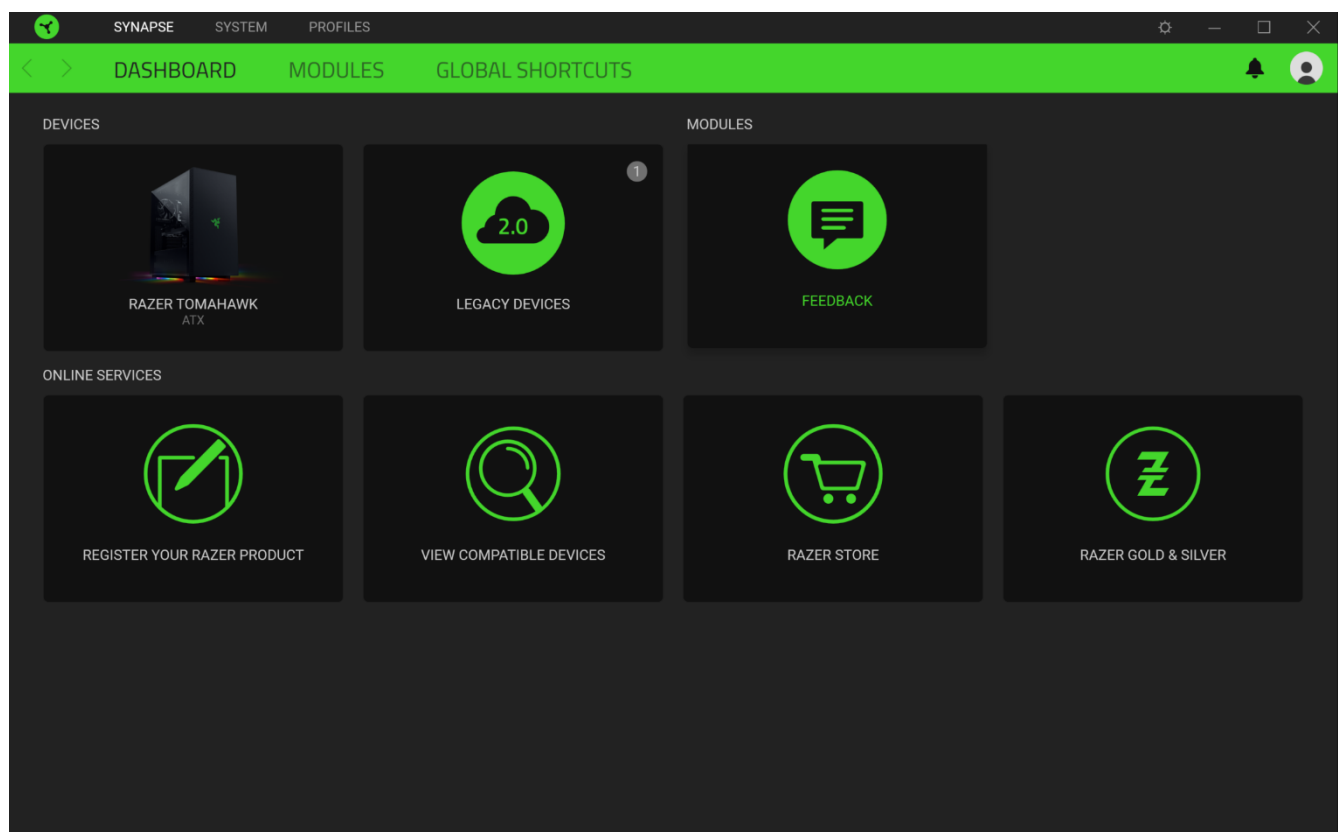

Modules

Le sous-onglet Modules affiche tous les modules installés et disponibles pour l'installation.

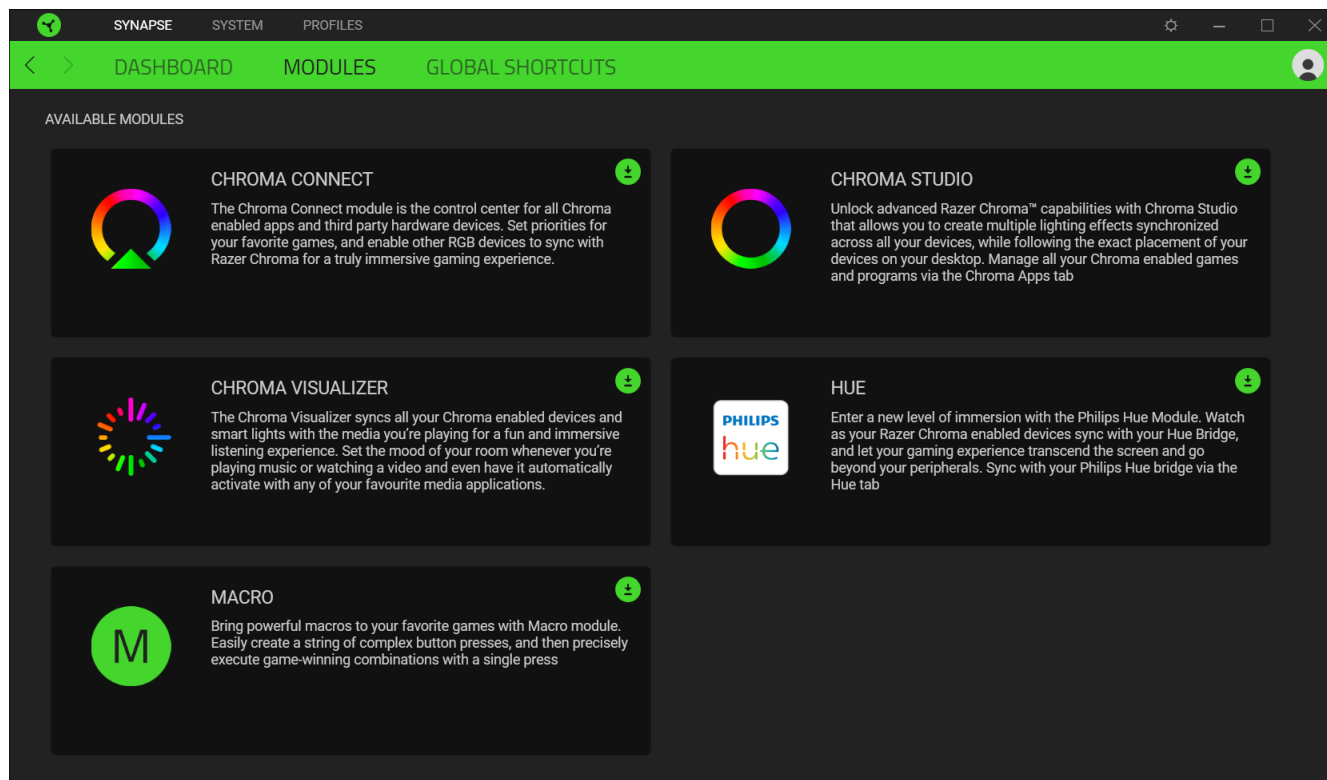

Acc. directs globales

Conecta operaciones o funciones de Razer Synapse a las combinaciones personalizadas de tus periféricos Razer que omiten todas las asignaciones específicas del perfil. [En savoir plus sur les profils](#)

i *Seules les commandes des appareils compatibles avec Razer Synapse seront reconnues.*

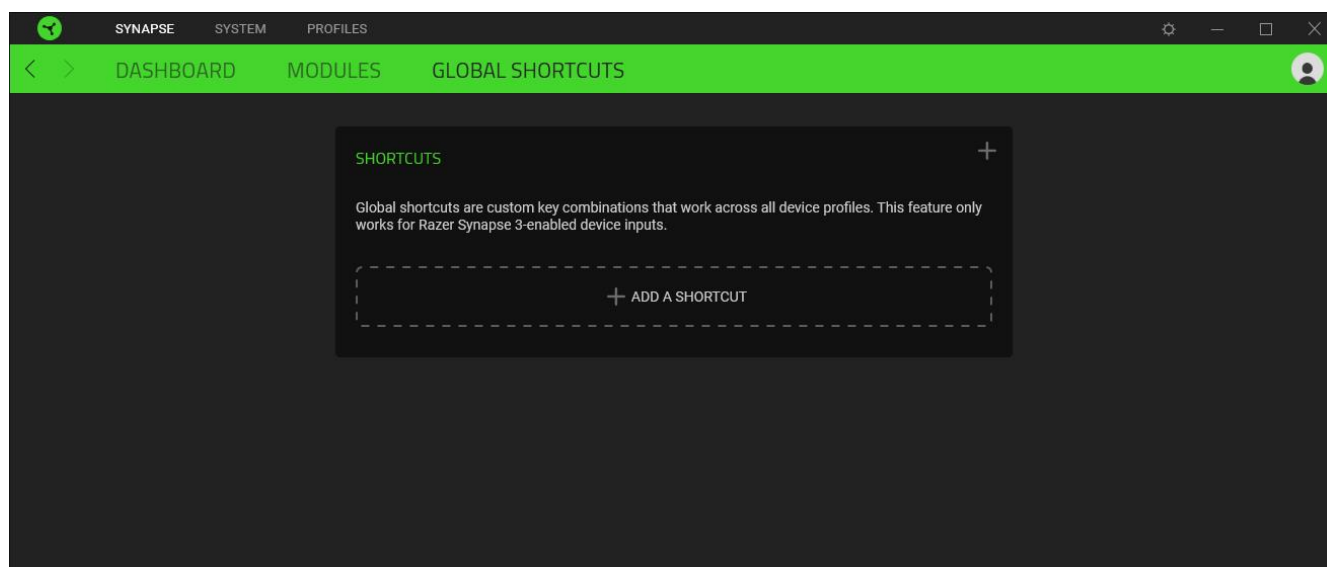

ONGLET SYSTÈME

L'onglet Système est votre onglet par défaut lorsque vous installez Razer Synapse pour la première fois. Cet onglet vous permet de personnaliser les profils et l'éclairage de votre appareil. Les modifications effectuées sous cet onglet sont automatiquement enregistrées dans votre système et votre stockage sur le cloud.

Éclairage

L'onglet Éclairage vous permet de modifier les paramètres d'éclairage de votre appareil Razer.

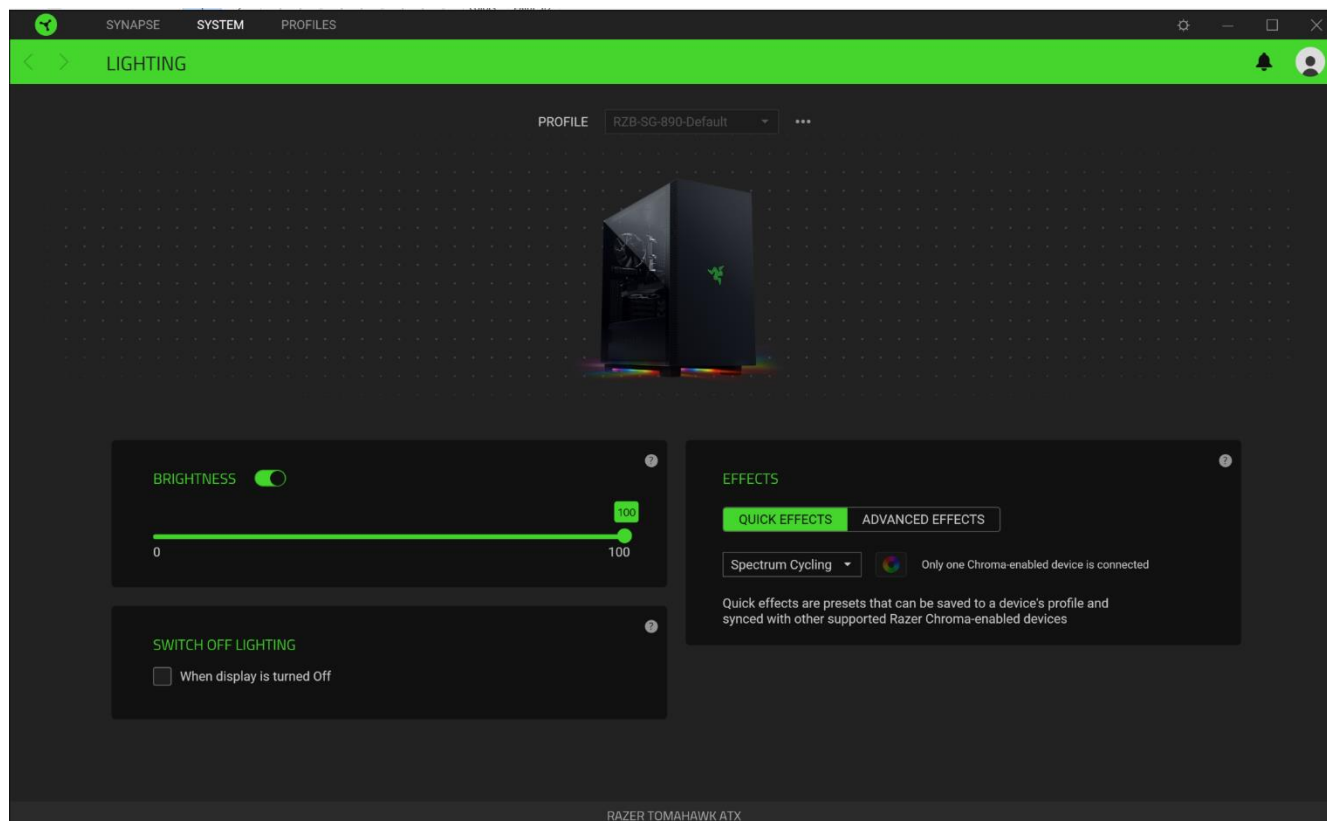

Éclairage du système







Personnalisez l'éclairage de votre appareil Razer lorsqu'il est branché et/ou sur la batterie. Vous pouvez éteindre l'éclairage de votre appareil Razer en activant ou désactivant l'option Luminosité ou en augmentant/diminuant la luminosité au moyen du curseur. Vous pouvez également activer l'option Lien si vous voulez utiliser un seul paramètre d'éclairage pour votre Razer Tomahawk ATX.

Éteindre l'éclairage

Cet outil d'économie d'énergie vous permet de désactiver l'éclairage de votre appareil lorsque votre écran s'éteint et/ou de le diminuer automatiquement lorsque le Razer Tomahawk ATX est inactif pendant une certaine durée. Vous pouvez également régler l'éclairage pour qu'il s'éteigne lorsque le niveau de batterie de l'appareil est inférieur à un certain pourcentage.

Effets Rapides

Un nombre d'effets rapides peut être sélectionné et appliqué à l'éclairage de votre appareil, comme listé ci-dessous :

| | Nom | Description | Réglage |
|---|------------------|--|---|
|  | Compteur audio | Les LED s'allumeront en fonction du niveau audio avec un spectre coloré par défaut. | Sélectionnez un niveau de Boost de couleur. |
|  | Respiration | Les couleurs d'éclairage sélectionnées s'intensifient et s'estompent alternativement. | Choisissez jusqu'à 2 couleurs ou randomisez-les. |
|  | Feu | Les LED s'éclaireront dans des couleurs chaudes pour imiter le mouvement des flammes. | Aucune autre personnalisation n'est requise. |
|  | Cycle de spectre | L'éclairage fait défiler de manière indéfinie les 16,8 millions de couleurs. | Aucune autre personnalisation n'est requise. |
|  | Starlight | L'éclairage de chaque LED s'intensifie et s'estompe dans un ordre et pour une durée aléatoires | Choisissez jusqu'à 2 couleurs ou randomisez-les et choisissez une durée |
|  | Statique | Les voyants LED resteront allumés dans la couleur sélectionnée. | Sélectionnez une couleur. |
|  | Vague | L'éclairage du clavier défile dans la direction sélectionnée. | Sélectionnez la direction de vague de gauche à droite ou de droite à gauche |

Si vous avez d'autres appareils compatibles avec Razer Chroma, vous pouvez synchroniser leurs effets rapides avec votre appareil Razer en cliquant le bouton Chroma Sync ().

Effets Avancés

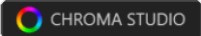
L'option Effets avancés vous permet de choisir un effet Chroma que vous souhaitez utiliser sur votre appareil compatible avec Razer Chroma. Pour commencer à créer votre propre effet Chroma, cliquez simplement sur le bouton Chroma Studio ().



ONGLET PROFILS

L'onglet Profils est un moyen pratique de gérer tous vos profils et de les associer à vos jeux et applications.

Appareils

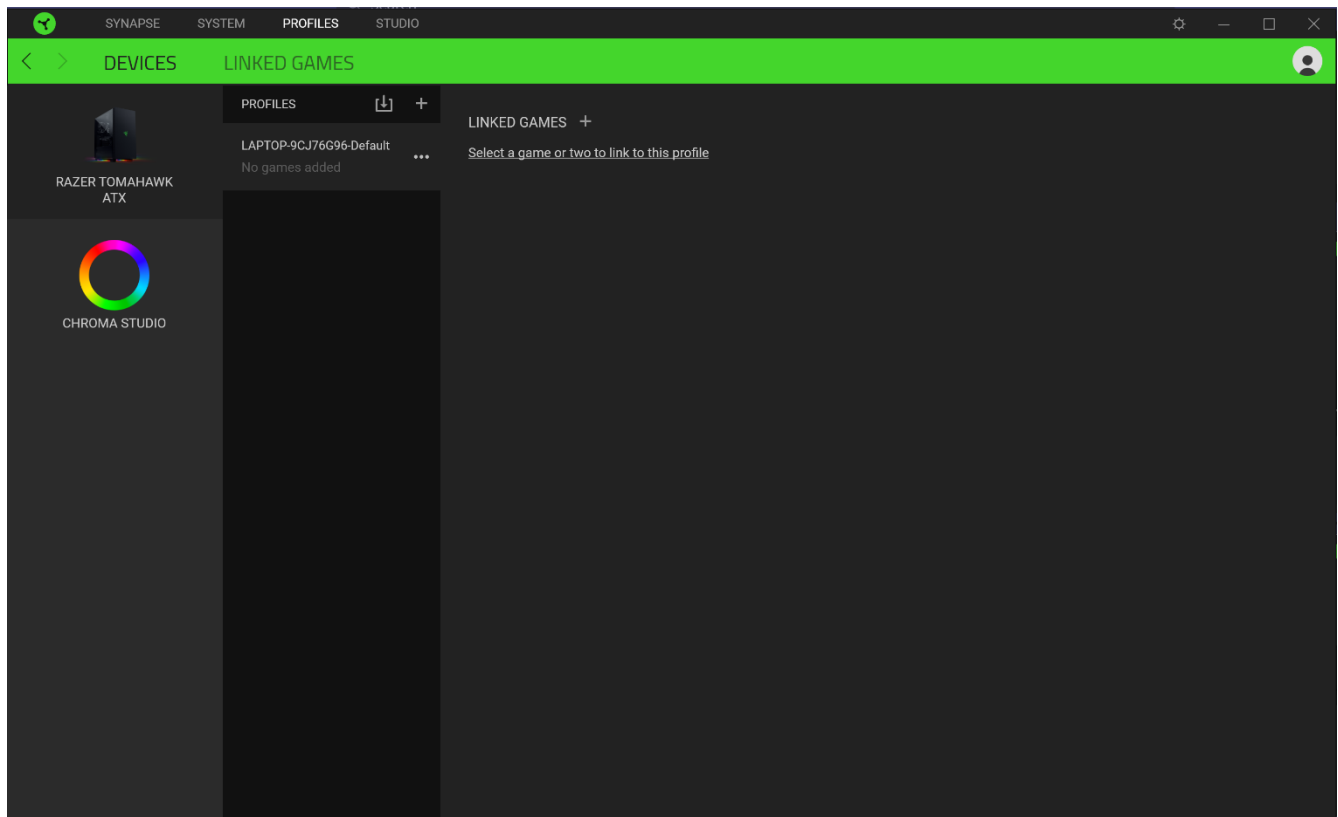
Regardez quel appareil Razer utilise un profil spécifique grâce au sous-onglet Appareils.



Vous pouvez importer des profils à partir de votre ordinateur ou du cloud à l'aide du bouton d'importation () ou créer de nouveaux profils dans le périphérique sélectionné à l'aide du bouton Ajouter (). Pour renommer, dupliquer, exporter ou supprimer un profil, appuyez sur le bouton Divers (). Grâce à l'option Associer des jeux, les profils peuvent être automatiquement activés lorsque vous lancez une application.

Jeux associés

Le sous-onglet Jeux associés vous permet d'ajouter des jeux, de voir les périphériques associés aux jeux ou de chercher des jeux ajoutés. Vous pouvez aussi classer les jeux par ordre alphabétique, par dernier jeu exécuté ou par jeu le plus joué. Les jeux ajoutés seront toujours listés ici même s'ils ne sont pas associés à un appareil Razer.

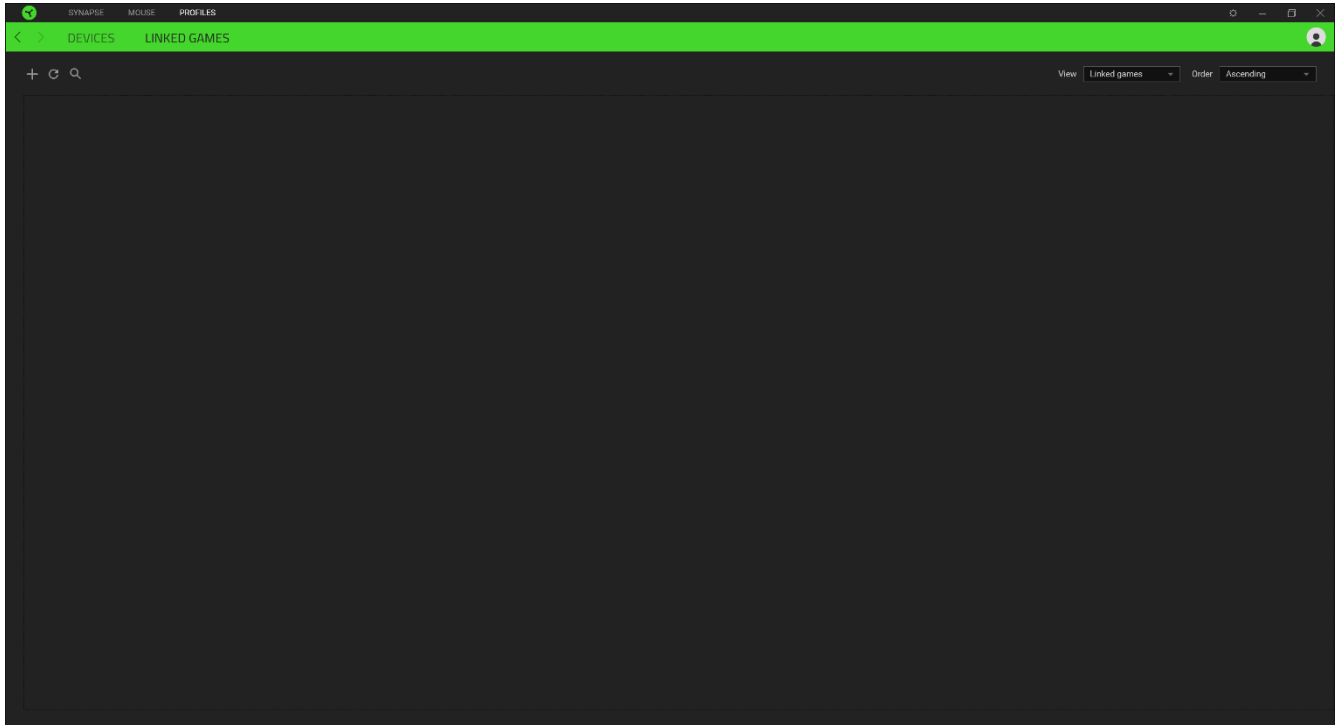

Pour associer des jeux aux appareils Razer connectés ou à des effets Chroma, cliquez sur n'importe quel jeu de la liste, puis cliquez sur **Sélectionner un appareil et son profil à lancer automatiquement au cours de la session de jeu** pour sélectionner l'appareil Razer ou l'effet Chroma à associer. Une fois l'association faite, cliquez sur le bouton Divers (●●●) de l'effet Chroma ou de l'appareil correspondant pour sélectionner l'effet Chroma ou un profil spécifique.

FENÊTRE PARAMÈTRES

La fenêtre Paramètres, accessible en cliquant sur le bouton () de Razer Synapse, vous permet de configurer le comportement au démarrage et d'afficher la langue de Razer Synapse, d'afficher les modes d'emploi de chaque appareil Razer connecté, ou d'effectuer une réinitialisation aux réglages d'usine pour les appareils Razer connectés.

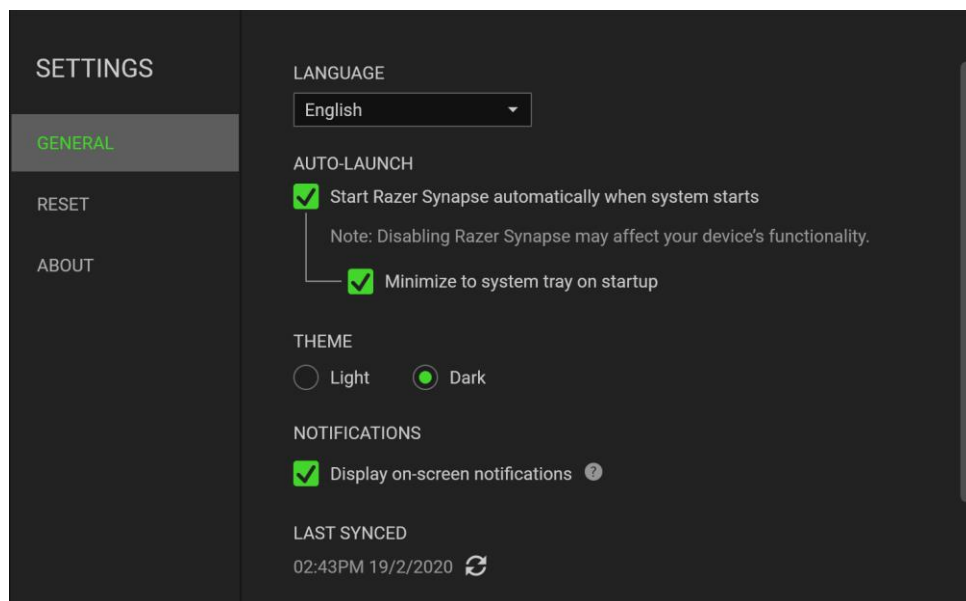

Onglet Général

La pestaña predeterminada de la ventana Configuración. La pestaña Gen. (General) te permite cambiar el idioma del software, el comportamiento de arranque y el tema de la pantalla, así como ver la guía principal de todos los dispositivos Razer conectados. Vous pouvez aussi synchroniser manuellement vos profils sur le cloud () ou afficher le mode d'emploi de tous les appareils Razer et modules connectés.

Onglet Réinitialiser

L'onglet Réinitialiser vous permet d'effectuer une réinitialisation aux réglages usine de tous les appareils Razer connectés avec une mémoire intégrée. Les profils stockés dans la mémoire intégrée de l'appareil sélectionné seront effacés.



En réinitialisant un appareil Razer, tous les profils enregistrés sur la mémoire intégrée de l'appareil sélectionné seront effacés.

Onglet À propos

L'onglet À propos affiche un résumé des informations sur le logiciel, son copyright, et fournit également des liens pertinents pour ses conditions d'utilisation. Vous pouvez aussi utiliser cet onglet pour rechercher des mises à jour de logiciel ou en tant qu'accès rapide aux communautés sociales de Razer.

6. SÉCURITÉ ET ENTRETIEN

CONSIGNES DE SÉCURITÉ

Afin d'utiliser votre Razer Tomahawk ATX dans des conditions de sécurité optimales, nous vous recommandons de suivre les consignes suivantes :

1. Placez le châssis sur une surface propre et stable permettant une ventilation adaptée.
2. N'utilisez pas ou ne placez pas le châssis ou ses composants à proximité de sources d'eau, d'humidité, ou d'autres surfaces mouillées. Ne placez pas le châssis à proximité de sources de chaleur, de flammes nues, ou de toute autre surface chaude telle que radiateurs, poêles, cheminées, ou bougies.
3. Utiliser le PC de bureau avec précaution afin d'éviter tout choc ou dégât électrique. Ne débranchez pas l'alimentation durant un orage, assurez-vous que vos mains sont bien sèches avant d'utiliser (et de manipuler) le PC de bureau, tenez-le éloigné de toute source de liquide et/ou source de chaleur, et prenez toutes les précautions raisonnables nécessaires en toutes circonstances.
4. Planifiez avec soin le placement de vos câbles lorsque vous branchez des appareils externes à votre PC de bureau. Évitez de marcher ou de comprimer tout câble branché, en particulier au niveau des fiches de connexion, des prises de courant ou à leur point de sortie.
5. Retirez et/ou fixez le panneau de verre avec beaucoup de précaution. Une fois retiré, placez le panneau de verre sur une surface stable avant de manipuler ses composants internes.
6. Lorsque vous débranchez un appareil et/ou un câble branché, saisissez toujours le câble au niveau de la prise ou du connecteur de l'appareil. Ne tirez pas sur le cordon avec une force excessive.
7. Ne placez pas d'objets lourds sur le châssis.
8. Vérifiez que le PC de bureau est éteint, débranché de la prise électrique, et que tous les appareils connectés sont éteints et débranchés avant d'installer ou de désinstaller des composants internes et/ou des composants du châssis.

7. MENTIONS LÉGALES

INFORMATIONS DE DROITS D'AUTEUR ET D'AUTRES DROITS DE PROPRIÉTÉ INTELLECTUELLE

© 2020 Razer Inc. Tous droits réservés. Razer, "For Gamers. By Gamers.", "Razer Chroma" logo, Razer logo, et le logo du serpent à trois têtes sont des marques commerciales ou des marques déposées de Razer Inc. et/ou de sociétés affiliées aux États-Unis ou dans d'autres pays. Toutes les autres marques sont la propriété de leurs propriétaires respectifs et les autres entreprises et noms de produits mentionnés ici sont des marques appartenant à leurs entreprises respectives. Le produit actuel peut différer des images. Les informations sont correctes au moment de l'impression.

Razer Inc. (« Razer ») peut avoir des droits d'auteur, des marques de commerce, des secrets de fabrique, des brevets, des dépôts de brevets ou d'autres droits liés à la propriété intellectuelle (qu'ils soient déposés ou non) en rapport avec le produit, sujet de ce manuel principal. La distribution de ce manuel principal ne vous accorde aucune licence concernant ces droits d'auteur, marques de commerce, brevets ou autres droits de propriété intellectuelle. Le produit Razer Tomahawk ATX (le « Produit ») peut différer des images, que ce soit sur l'emballage ou ailleurs. La société Razer réfute toute responsabilité relativement aux erreurs pouvant s'être glissées dans ce document. Les informations figurant dans les présentes sont sujettes à modification sans préavis.

GARANTIE DE PRODUIT LIMITÉE

Pour connaître les dernières conditions actuellement en vigueur pour la garantie de produit limitée, consultez le site [razer.com/warranty](https://www.razer.com/warranty).

LIMITATION DE RESPONSABILITÉ

Razer ne pourra en aucun cas être tenu comme responsable suite à des pertes de profits, de pertes d'informations ou de données, de dommages accidentels, indirects, punitifs ou consécutifs, survenant de quelque manière après la distribution, vente, revente, l'utilisation, ou l'impossibilité d'utiliser le Produit. En aucun cas, la responsabilité de Razer ne pourra dépasser le prix d'achat au détail du Produit.

GÉNÉRAL

Ces termes sont régis et interprétés dans le cadre des lois de la juridiction dans laquelle le Produit a été acheté. Si l'un des termes dans la présente est tenu comme invalide ou inexécutable, ce terme

sera alors (pour autant qu'il soit invalide ou inexécutable) sans effet et réputé exclu, sans invalider les autres termes restants. Razer se réserve le droit de modifier toute condition du présent accord à tout moment et sans préavis.