



# RAZER THUNDERBOLT™ 4 CHROMA 擴充底座

進階指南

# 目录

1. 内含 .....	2
2. 使用需求.....	3
3. 註冊即可獲得保固.....	3
4. 設定你的 RAZER THUNDERBOLT™ 4 CHROMA 擴充底座 .....	4
5. 透過 RAZER SYNAPSE 設定 RAZER THUNDERBOLT™ 4 CHROMA 擴充底座 .....	5
6. 安全與維護.....	13
7. 法律條文.....	14

## 1. 內含

- Razer Thunderbolt™ 4 Chroma 擴充底座

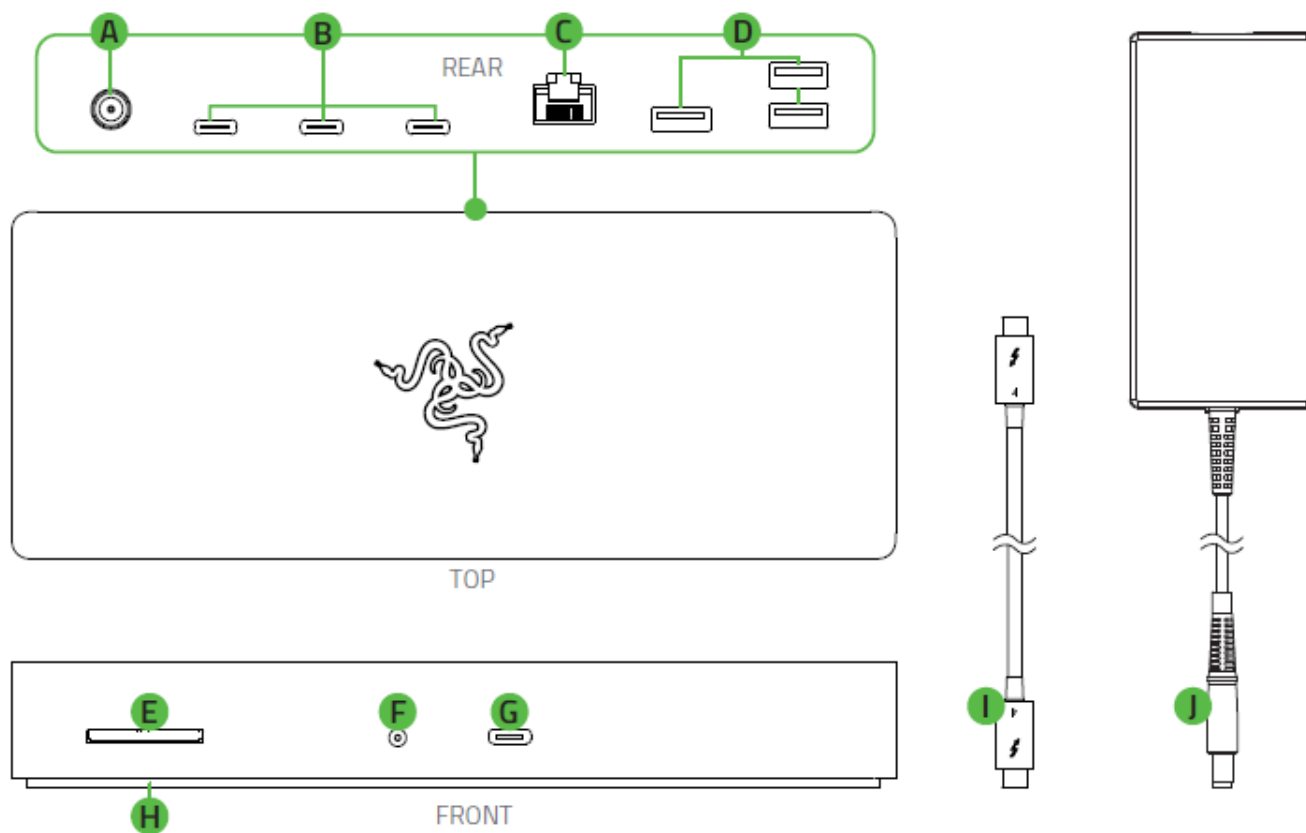

- A.** 電源插孔
- B.** Thunderbolt™ 4 連接埠 (USB Type-C、接收端)
- C.** Gigabit 乙太網路連接埠 (RJ-45)
- D.** USB 3.1 Gen 2 Type-A 連接埠
- E.** SD 讀卡機插槽
- F.** 3.5mm 音訊複合式插孔
- G.** Thunderbolt™ 4 連接埠 (USB Type-C、來源端)
- H.** Razer Chroma™ RGB 底部發光模組
- I.** 100 瓦 Thunderbolt™ 連接線 (USB Type-C)
- J.** 電源變壓器 + 適用當地插座的電源線

- 重要產品資訊指南

---

## 2. 使用需求

### 產品需求

- 擁有一個閒置 Thunderbolt™ 4 連接埠 (USB Type-C) 的電腦，或相容的 Thunderbolt™ 3 裝置\*
- AC 電源插座

### RAZER SYNAPSE 需求

- Windows® 7 64 位元 (或更新版本)
- 網際網路連線 (供下載安裝軟體)

\*相容的 Thunderbolt™ 3 裝置列於此：[rZR.to/xxx](http://rZR.to/xxx)

---

## 3. 註冊即可獲得保固

你不僅擁有一台超棒的裝置，更享有 2 年有限保固服務。前往 [razerid.razer.com](http://razerid.razer.com) 註冊，即可讓裝置發揮所有潛力，並享受獨家 Razer 好康

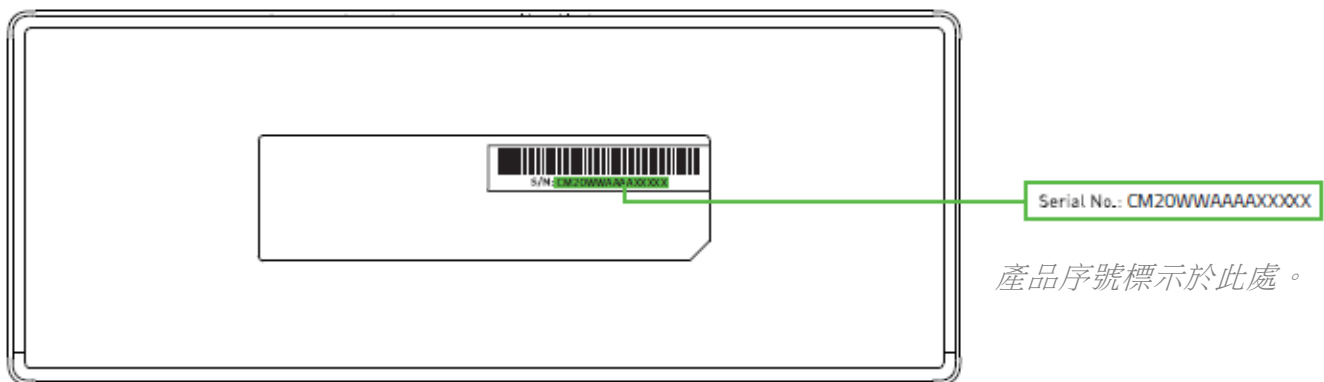

有問題嗎？歡迎來信詢問 Razer 支援小組：[support.razer.com](http://support.razer.com)

## 4. 設定你的 RAZER THUNDERBOLT™ 4 CHROMA 擴充底座

1. 將適當的電源線連接到電源變壓器，將電源變壓器的 AC 插頭插入電源插座，接著將電源線接到 Razer Thunderbolt™ 4 Chroma 擴充底座上的電源插孔。

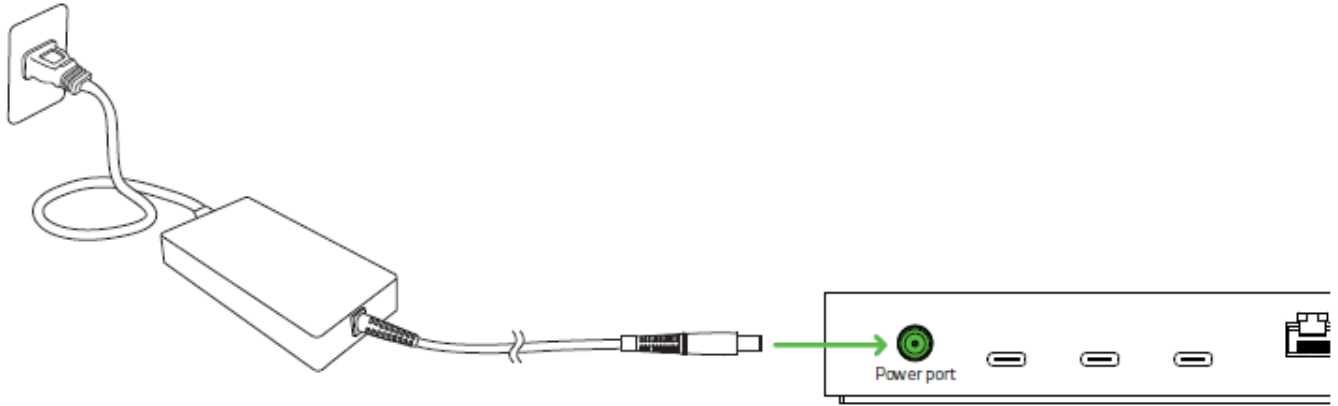

\*請使用你所在區域適用的電源線。

2. 使用隨附的连接線，將你的 Razer 裝置連接到電腦的 Thunderbolt™ 4 連接埠（USB Type-C，來源端）。

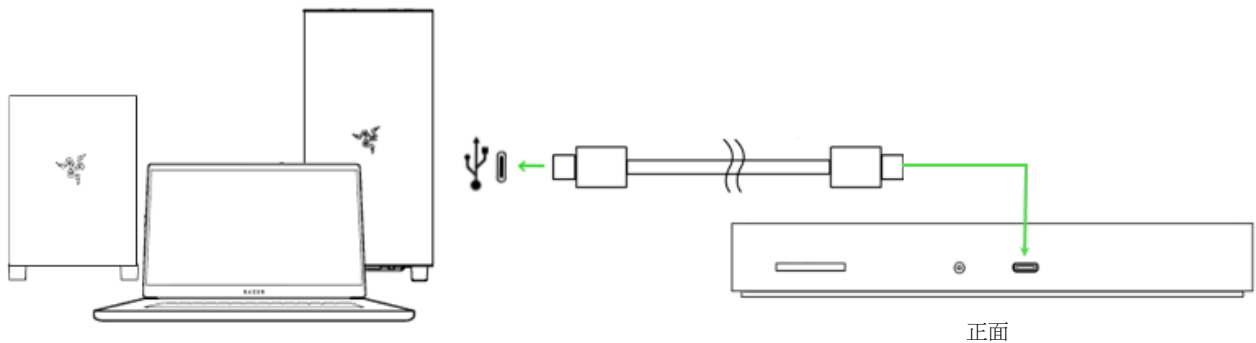

3. 使用 Razer Synapse 應用程式自訂你裝置的燈光效果。

**i** 當系統出現提示時安裝 Razer Synapse，或自 [razer.com/synapse](https://razer.com/synapse) 下載安裝程式。

## 5. 透過 RAZER SYNAPSE 設定 RAZER THUNDERBOLT™ 4 CHROMA 擴充底座

**i** 免責聲明：必須具有網際網路連線，才可進行安裝、更新和執行雲端功能。建議你註冊一個 Razer ID，但並不是強制要求。列出的所有功能皆因現有軟體版本、連接的裝置及 / 或支援的應用程式與軟體不同而有所差異。

### SYNAPSE 分頁

Synapse 分頁是你第一次啟動 Razer Synapse 時的預設分頁。此分頁可讓你瀏覽「操控面板」與「Chroma 應用程式」的子分頁。

### 操控面板

「操控面板」子分頁是 Razer Synapse 的概觀，你可在此存取所有 Razer 裝置、模組與線上服務。

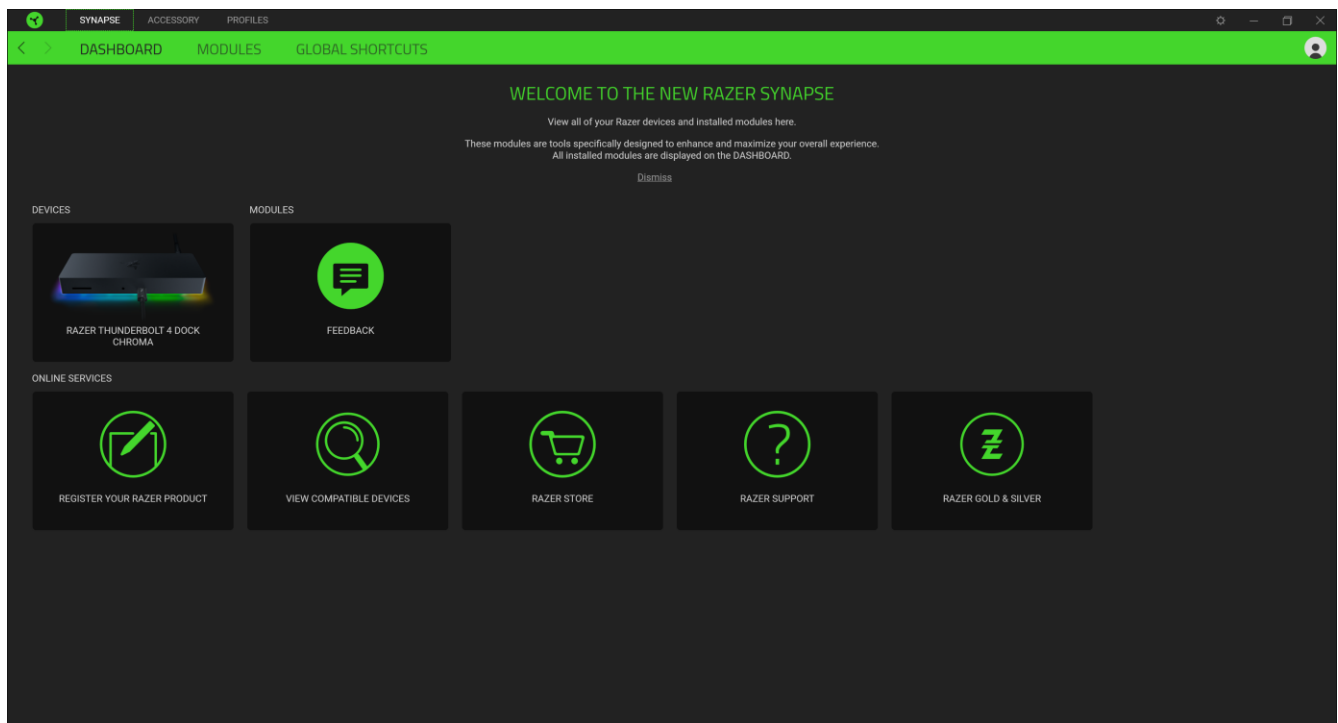

## 模組

「模組」子分頁顯示全部已安裝和可供安裝的模組。

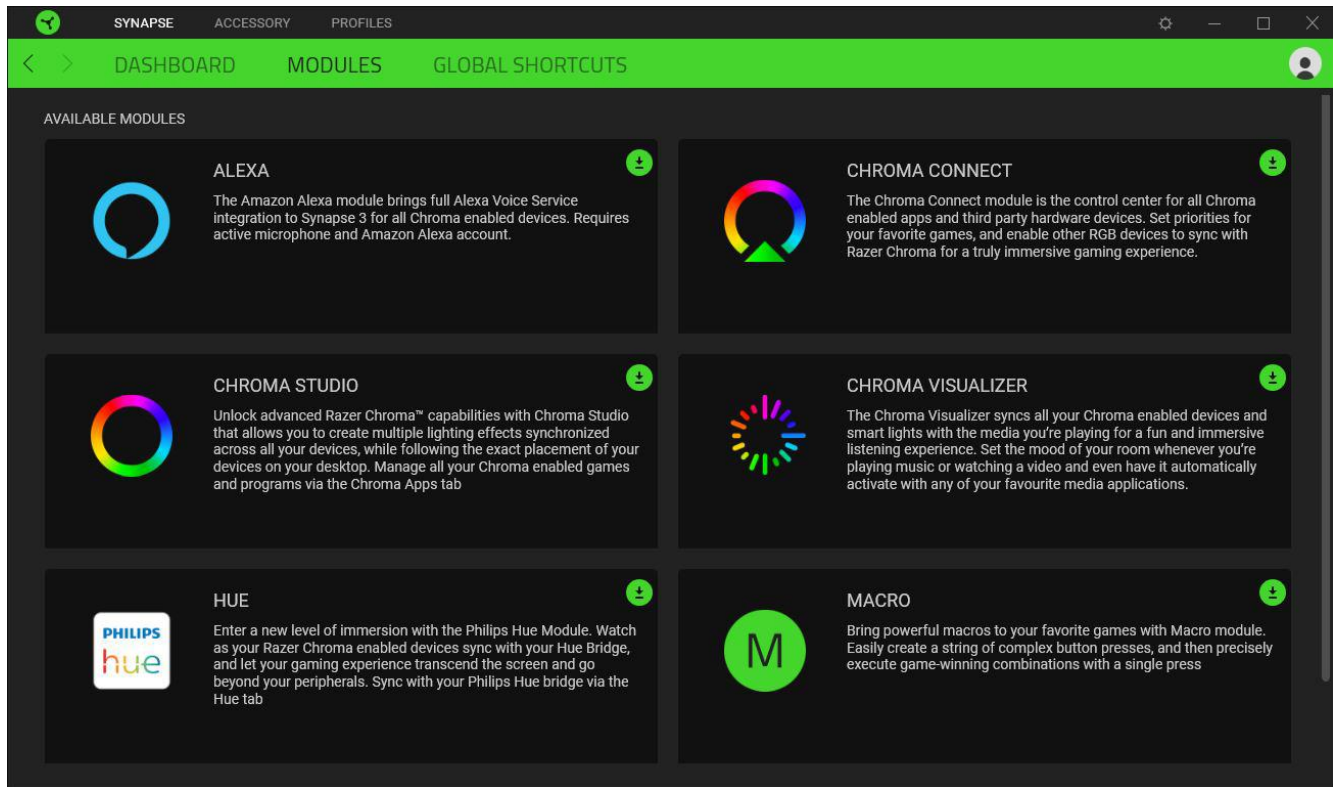

## 通用捷徑

將各項操作或 Razer Synapse 功能與任何支援 Razer Synapse 裝置輸入的自訂按鍵組合綁定，可套用至所有裝置設定檔。[進一步了解設定檔](#)

! 僅可識別支援 *Razer Synapse* 的裝置輸入。

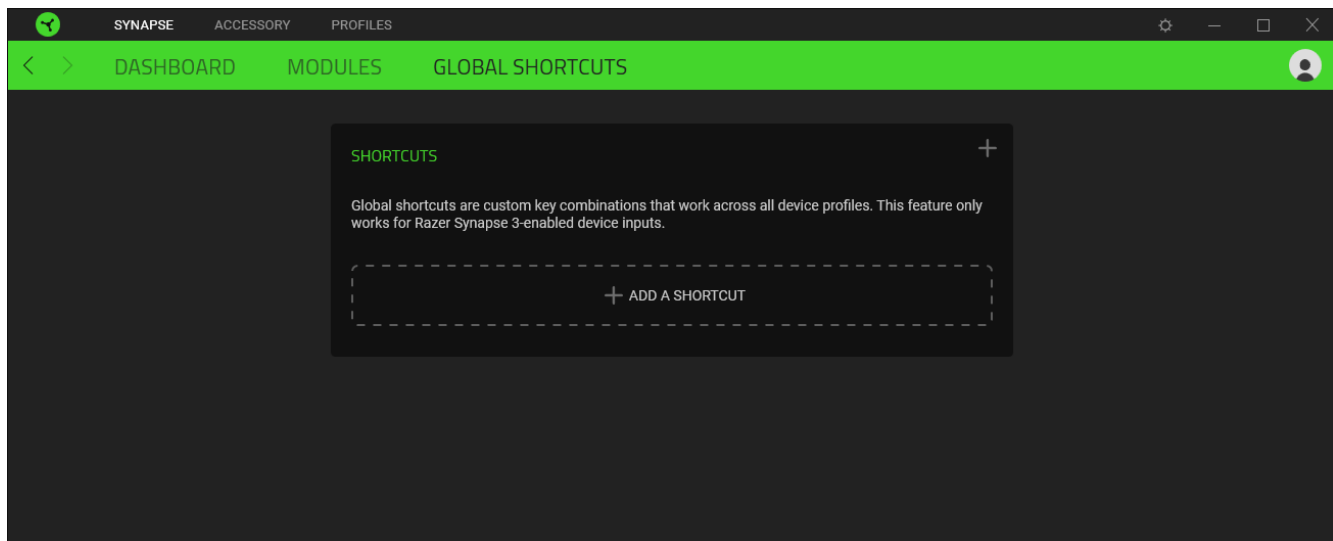

## 「配件」分頁

「配件」分頁是 Razer Thunderbolt™ 4 Chroma 擴充底座 的主要分頁，你可以在此調整底座的音量和自訂它的燈光效果。在此分頁做出的任何變更，都會自動儲存至你的系統與雲端儲存空間。

### 音訊

你可以在「音訊」子分頁調整裝置的輸出音量，甚至是存取你系統的音效屬性。

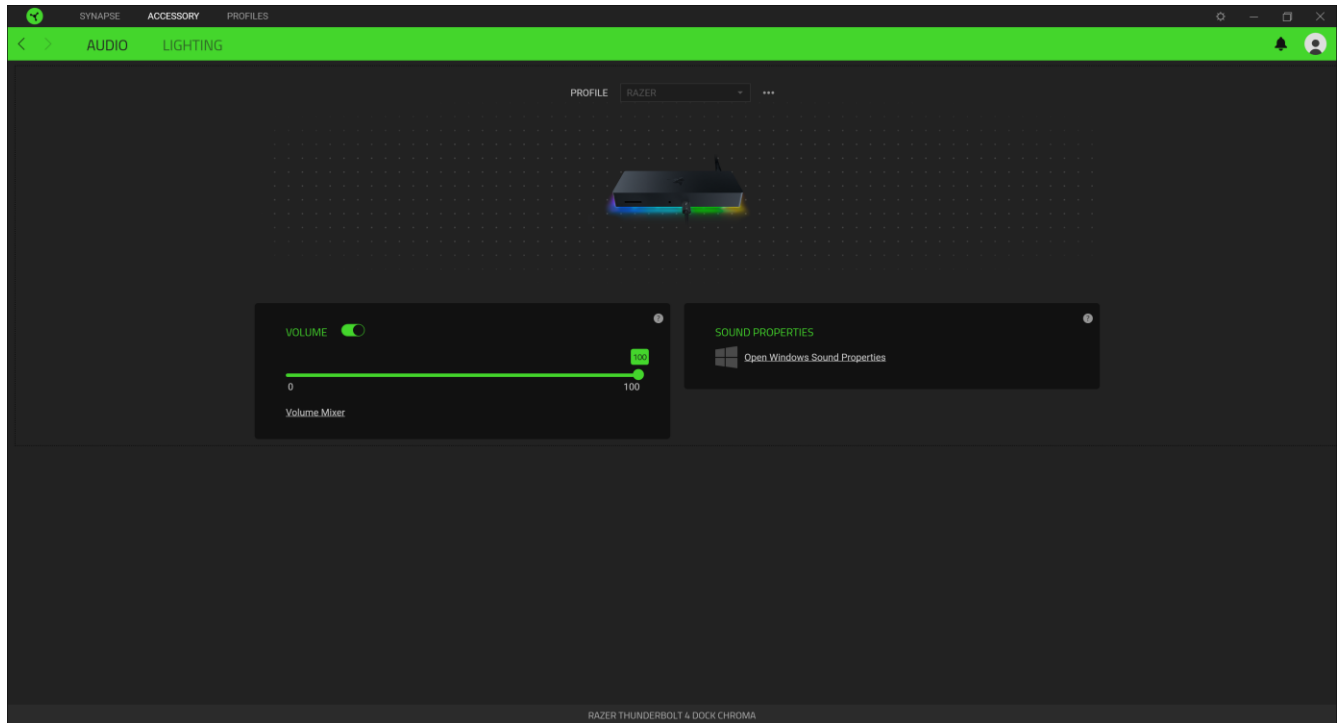

### 設定檔

「設定檔」是資料儲存空間，用來保留你所有的 Razer 週邊產品設定。依預設，設定檔名稱取決於你的系統名稱。若要新增、重新命名、複製或刪除設定檔，只需按下「其他」按鈕（...）即可。

### 音量

你可以切換「音量」選項將裝置調為靜音，或使用滑桿調整音量。

### 音效屬性

存取 Windows 的「音效屬性」連結來管理系統音效設定，例如修改播放和錄音裝置的設定、音效配置和預設通訊活動等。

### 燈光

你可以在「燈光」子分頁自訂 Razer 裝置的燈光效果。

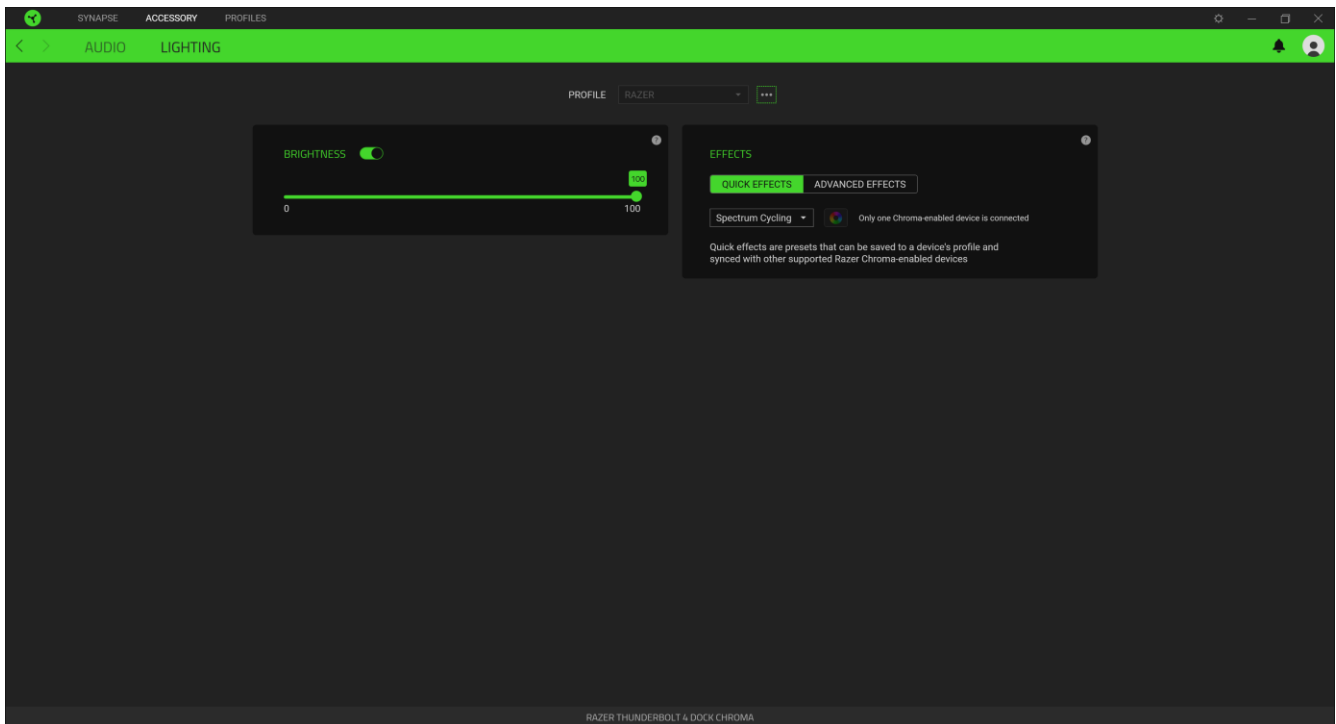

### 亮度

你可以切換「亮度」選項或使用滑桿提高 / 降低亮度，來關閉 Razer 裝置的燈光。

### 快捷效果

你可以選擇一些快捷效果並將其套用至裝置的燈光效果，如下所列：

	名稱	敘述	如何設定
	音訊指標	裝置會以預設的色彩光譜，根據聲音大小發光	選擇色彩強化等級
	呼吸效果	鍵盤以選定色彩淡入和淡出發光	最多選擇 2 種色彩或隨機選色
	光譜循環效果	發光效果將以 1,680 萬種色彩無限光譜循環	無需進一步自訂
	星光效果	每個 LED 淡出淡入的時間點與長度均隨機變換	最多選擇 2 種色彩或隨機選擇色彩，並選擇時間長度
	定色光效果	裝置會以選定色彩持續發光	選擇色彩



波浪效果

燈光將依選定方向滾動發光

選擇順時針或逆時針波浪方向

如果你擁有其他已啟用支援 Razer Chroma 的裝置，可以按一下「Chroma 同步」按鈕 (  )，將其快捷效果與你的 Razer 裝置同步。

 僅會同步支援選定燈光效果的裝置。

### 進階效果

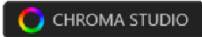
「進階效果」可讓你選擇想要在相容裝置上使用的 Chroma 效果。若要開始製作你自己的 Chroma 效果，只需按 Chroma Studio 按鈕 (  )。



## 設定檔分頁

「設定檔」分頁是一種便捷方式，可讓你管理所有設定檔，並將其連結至你的遊戲與應用程式。

## 周邊機器

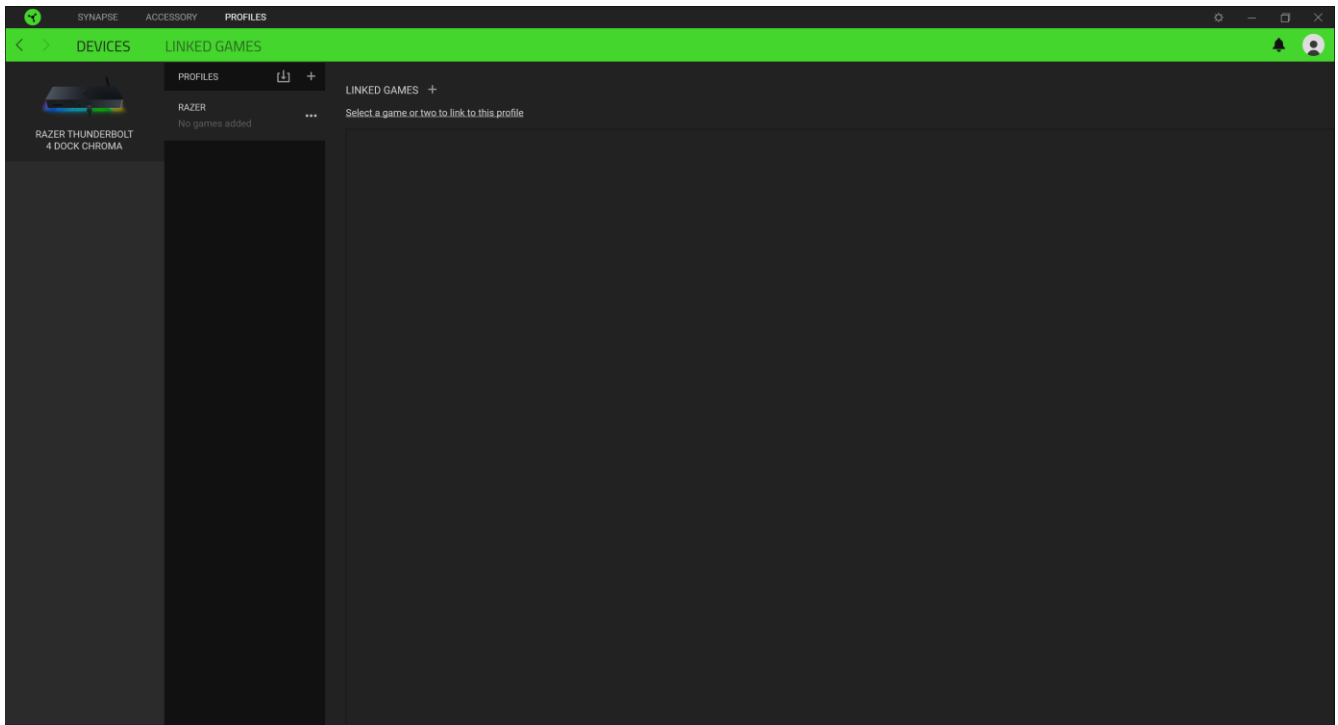
使用「裝置」子分頁檢視哪個 Razer 裝置正在使用特定設定檔。



你可以透過匯入按鈕（），從電腦或雲端匯入設定檔 / Chroma 效果；或是使用新增按鈕（），在選定裝置中建立新的設定檔，或為特定遊戲建立新的 Chroma 效果。若要重新命名、複製或刪除設定檔，只需按下「其他」按鈕（）即可。使用「連結遊戲」選項，可將每個設定檔和 / 或 Chroma 效果設定為執行應用程式時自動啟用。

## 連結的遊戲

「連結的遊戲」子分頁可讓你彈性新增遊戲、檢視連結至遊戲的周邊產品或搜尋新增的遊戲。你也可以根據字母順序、玩遊戲的時間或頻率排序遊戲。

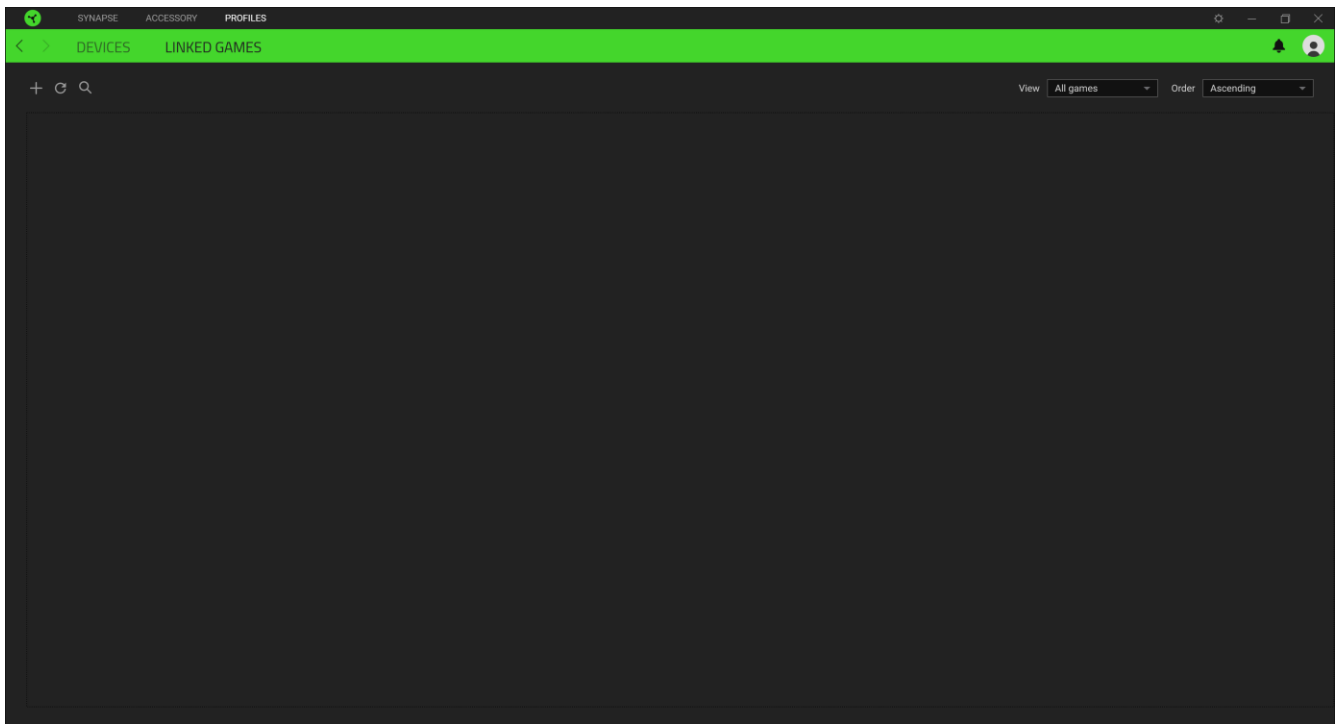

若要連結遊戲與連接的 Razer 裝置，只需按一下清單中的任意遊戲，然後按一下「選擇裝置及其設定檔，以自動在遊戲過程中開啟」，選擇要連結的 Razer 裝置。連結後，按一下與所連結裝置對應的「其他」按鈕（ ●●● ），即可選擇裝置上要使用的設定檔。

## 「設定」視窗

「設定」視窗（按一下 Razer Synapse 的 (⚙️) 按鈕即會顯示）可讓你設定 Razer Synapse 的啟動行為與顯示語言，查看各個已連接 Razer 裝置的進階指南，或是對任何連接的 Razer 裝置執行原廠重設。

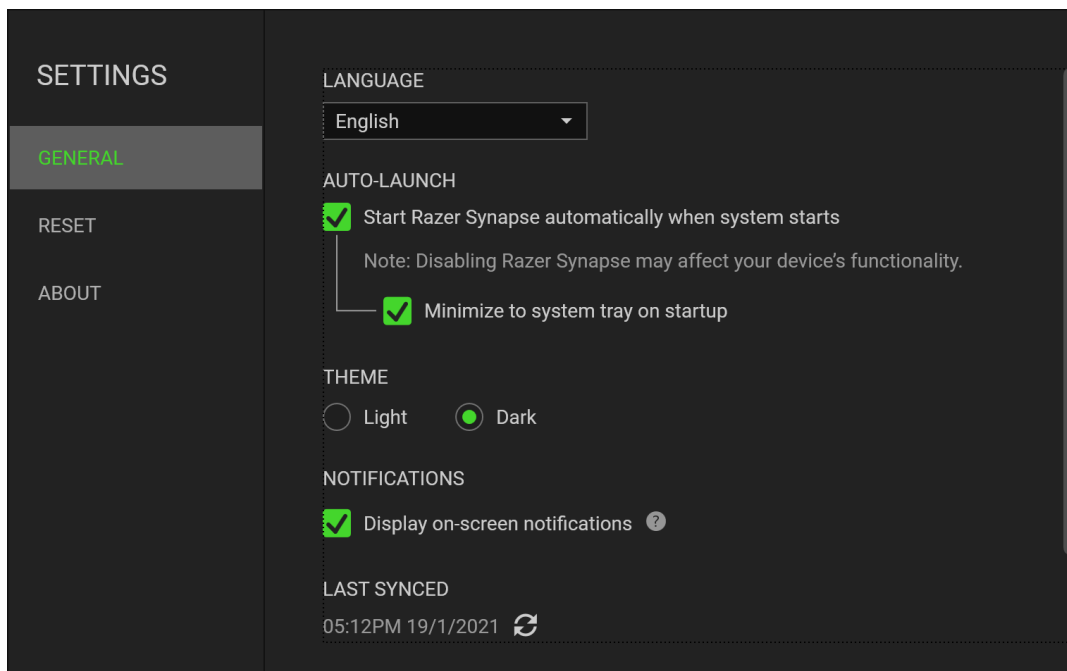

## 「一般」分頁

「設定」視窗的預設分頁為「一般」分頁，你可以在此變更軟體的顯示語言與啟動動作，或檢視所有相連 Razer 裝置的主要指南。你也可以手動將設定檔同步到雲端（），或是查看所有已連接 Razer 裝置和已安裝模組的進階指南。

## 「重設」分頁

「重設」分頁可讓你將所有配有內建記憶體之相連 Razer 裝置還原為出廠設定。將清除所有儲存在選定裝置內建記憶體中設定檔

 在未配有內建記憶體的裝置上還原為出廠設定時，則只會在 *Razer Synapse* 上使用預設值，為你的裝置建立一個新的設定檔。

## 「關於」分頁

「關於」分頁會顯示簡要的軟體資訊、版權聲明，並提供使用條款之相關連結。 您可使用此分頁查看軟體更新，或快速進入 Razer 的社群。

---

## 6. 安全與維護

### 安全注意事項

為確保使用 Razer Thunderbolt™ 4 Chroma 擴充底座 時的安全，使用者應遵守以下注意事項：

若在正確操作裝置方面遭遇問題，且疑難排解並無幫助，請拔下裝置並撥打 Razer 熱線與我們連絡，或是前往 [support.razer.com](https://support.razer.com) 尋求支援。請勿在任何情況下嘗試自行維修此裝置。

請勿自行拆解裝置，同時請勿嘗試在電流負載異常狀態下操作裝置，如此將會導致保固失效。

保持此裝置遠離液體或任何潮濕環境。僅在理想溫度範圍（0° C (32° F) 至 40° C (104° F)）內操作此裝置。如果溫度超出此範圍，請拔掉電源及 / 或關閉此裝置電源，直到溫度回復至理想範圍。

### 保養和使用

Razer Thunderbolt™ 4 Chroma 擴充底座 只要一點簡單的保養步驟，即可維持在最佳使用狀態。建議你每個月都將底座從電腦拔除、移除所有連接的裝置（如果有的話），然後使用軟布或棉花棒進行清潔，避免髒汙堆積。切勿使用肥皂或刺激性清潔劑。

---

## 7. 法律條文

### 版權與智慧財產權資訊

© 2021 Razer Inc. 版權所有，保留所有權利。Razer、“For Gamers. By Gamers.”、“Razer Chroma” 標誌、Razer 標誌、Razer 三頭蛇標誌為 Razer Inc. 及 / 或其附屬公司的商標或註冊商標，已在美國或其他國家註冊。所有其他名稱、品牌及標誌，則分屬各自所有者控有的財產。其他所有商標與商號，則為各自所有者之財產，此外，其他在此提及的公司或產品名稱，均屬各別公司之商標。

Windows and the Windows logo are trademarks of the Microsoft group of companies.

Razer Inc (「Razer」) 可能擁有本總指南中相關產品的版權、商標、商業機密、專利、專利申請或其他智慧財產權 (已註冊或未註冊)。本總指南並未授予您該等版權、商標、專利或其他智慧財產權的授權。Razer Thunderbolt™ 4 Chroma 擴充底座 (「產品」) 可能與包裝或其他地方顯示的圖片不同。若出現此類差異或錯誤，Razer 對此概不負責。本文所含資訊若有變更，恕不另行通知。

### 有限產品保固

若欲瞭解有限產品保固之最新及目前條款，請造訪 [razer.com/warranty](https://razer.com/warranty)

### 責任限制

在任何情況下，如因分發、銷售、轉銷售、使用或無法使用任何「產品」而導致利潤損失、資訊或資料損失、特殊、意外、間接、懲戒性或必然性或意外損壞，Razer 皆不負賠償責任。

Razer 的賠償金額應不超過本「產品」之零售購買價。

### 採購成本

為免疑義，在任何情況下，Razer 均不對任何採購成本負責，除非已被告知發生此類損失的可能性。不論任何情況，Razer 對採購成本的責任均不超出「產品」實際零售購買價格。

## 一般情況

本文條款之約束及解釋皆以「產品」購買地國家/地區之管轄法律為準。若此處所述之任何條款無效或無法強制執行，則此類條款（在其無效或無法強制執行之範圍內）不得影響其餘條款或使其餘條款失效。Razer 保留隨時修改任何條款的權利，恕不另行通知。