



# 雷蛇雷电 4 拓展坞-幻彩版

高级用户指南

# 目录

1. 内含物品.....	2
2. 要求 .....	3
3. 简要介绍.....	3
4. 设置雷蛇雷电 4 拓展坞-幻彩版.....	4
5. 配置你的雷蛇雷电 4 拓展坞-幻彩版.....	5
6. 安全与维护.....	13
7. 法律声明.....	14

## 1. 内含物品

- 雷蛇雷电 4 拓展坞-幻彩版

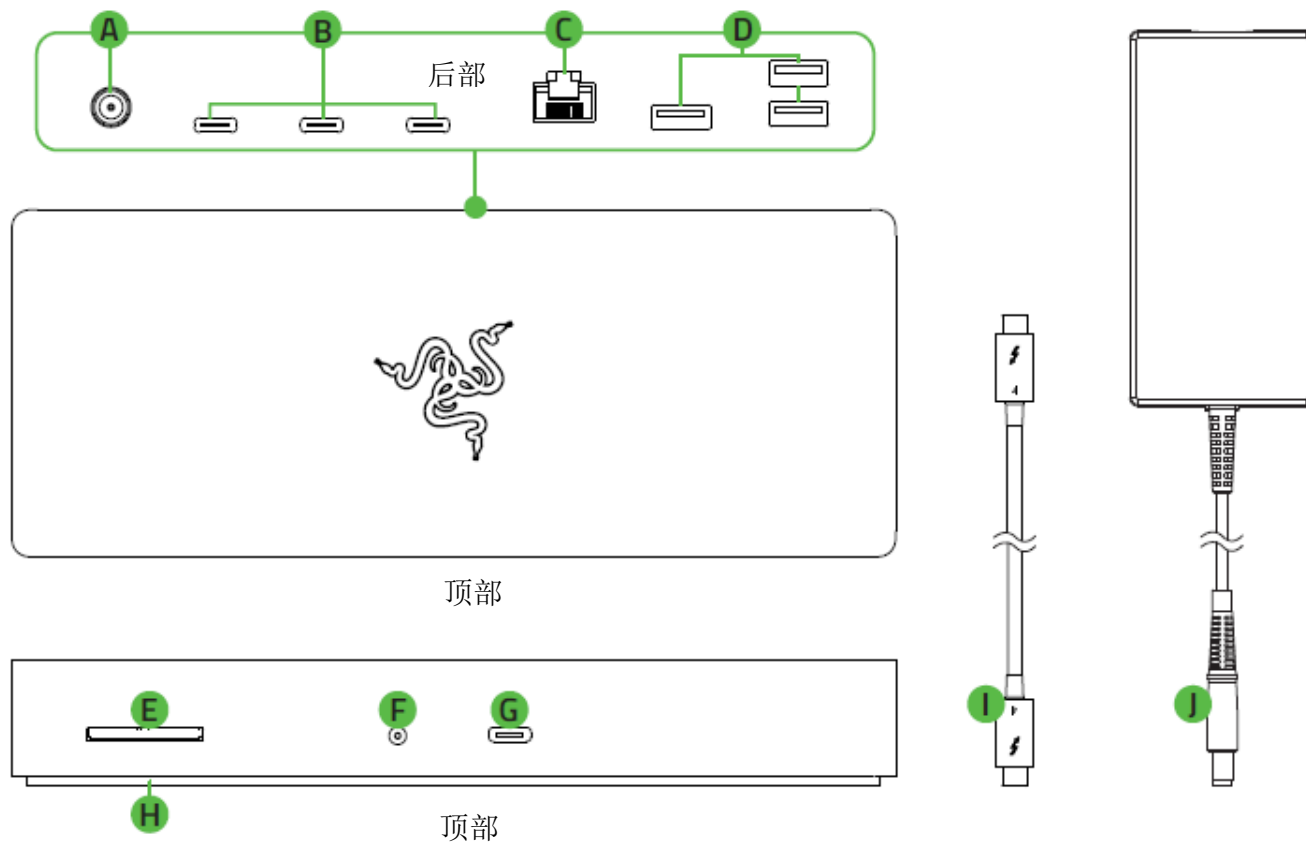

- A. 电源端口
- B. Thunderbolt™ 4 端口 (USB Type-C, 接收方)
- C. 千兆以太网端口 (RJ-45)
- D. USB 3.1 Gen 2 Type-A 端口
- E. SD 卡插槽
- F. 3.5 毫米音频组合端口
- G. Thunderbolt™ 4 端口 (USB Type-C, 源)
- H. Razer Chroma™ 雷蛇幻彩 RGB 底光效果
- I. 100W Thunderbolt™ 线缆 (USB Type-C)
- J. 电源适配器 + 当地电源线

- 重要产品信息指南

---

## 2. 要求

### 产品要求

- 具有一个可用 Thunderbolt™ 4 端口 (USB Type-C) 的电脑或兼容的 Thunderbolt™ 3 设备\*
- 交流电源插座

### RAZER SYNAPSE 雷云要求

- Windows® 7 64 位 (或更高版本)
- 互联网连接, 用于软件安装

\*兼容 Thunderbolt™ 3 设备的列表位于: [r3zr.to/ZIUhg](https://r3zr.to/ZIUhg)

---

## 3. 简要介绍

你现在拥有了一台非常棒的设备, 并且附带两年的有限保修。即刻通过 [razerid.razer.com](https://razerid.razer.com) 在线注册, 充分发挥设备的所有功能, 并获得 Razer 雷蛇的独家福利。

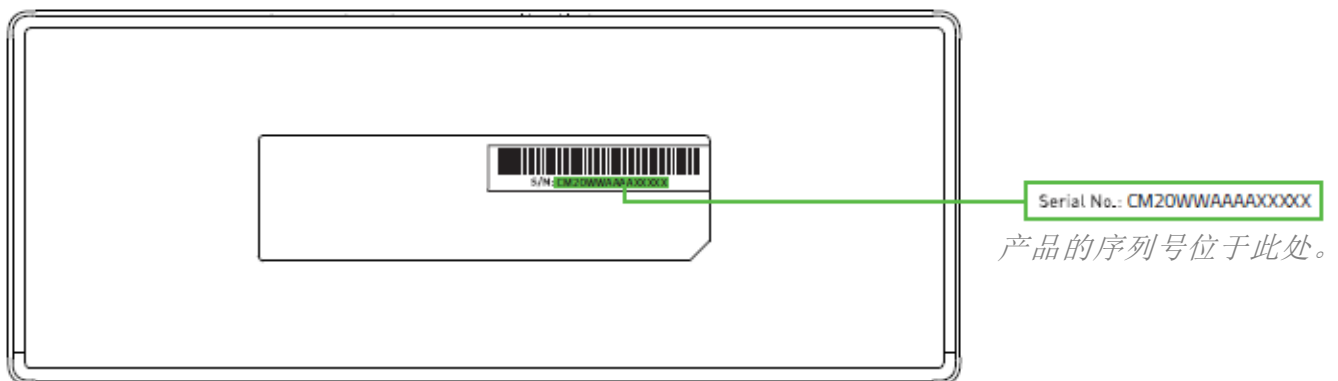

如果遇到问题, 请通过 [support.razer.com](https://support.razer.com) 向 Razer 雷蛇支持团队提出问题。

## 4. 设置雷蛇雷电 4 拓展坞-幻彩版

1. 将适当的电源线连接到电源适配器后，将其交流电源插头插入电源插座，然后将其连接到雷蛇雷电 4 拓展坞-幻彩版的电源端口。

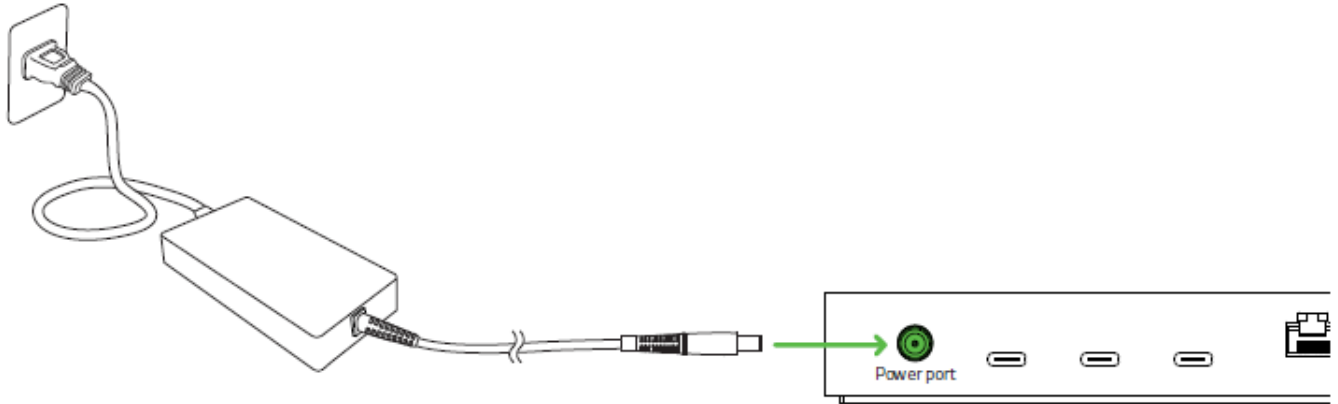

2. 使用随附的线缆将 Razer 雷蛇设备连接至电脑的 Thunderbolt™ 4 端口（USB Type-C，源）。

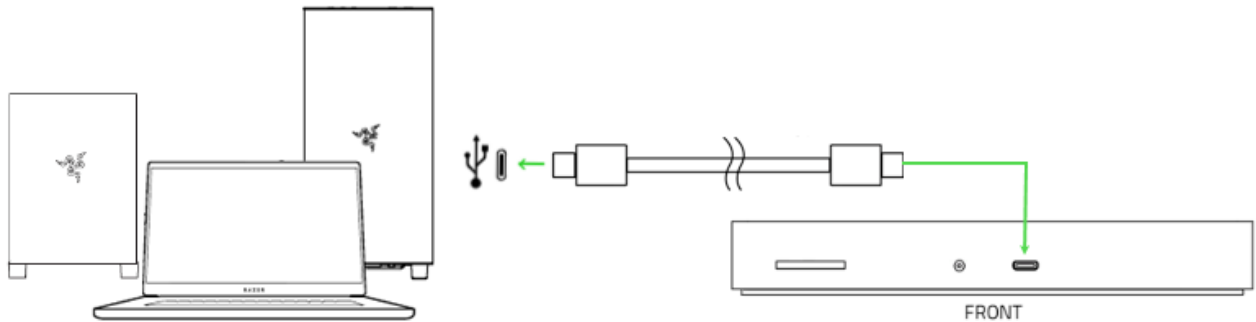

**i** \*请使用适用于你所在区域的电源线。

3. 使用 Razer Synapse 雷云应用程序自定义设备的灯光效果。

**i** 出现提示时安装 Razer Synapse 雷云，或从 [razer.com/synapse](https://razer.com/synapse) 下载安装程序。

## 5. 配置你的雷蛇雷电 4 拓展坞-幻彩版

**i** 免责声明：安装、更新和基于云的功能均需要互联网连接。建议你注册 Razer ID 账号，但并非强制。本文列出的所有功能特性在不同的软件版本、连接的设备和支持的应用及软件上可能会有所不同。

### SYNAPSE 雷云选项卡

当你首次启动 Razer Synapse 雷云，Synapse 雷云选项卡将是默认选项卡。此选项卡允许你浏览控制板和 Chroma 幻彩应用子选项卡。

#### 控制板

“控制板”子选项卡是 Razer Synapse 雷云的总控制台，你可以在其中访问所有 Razer 设备、模块和在线服务。

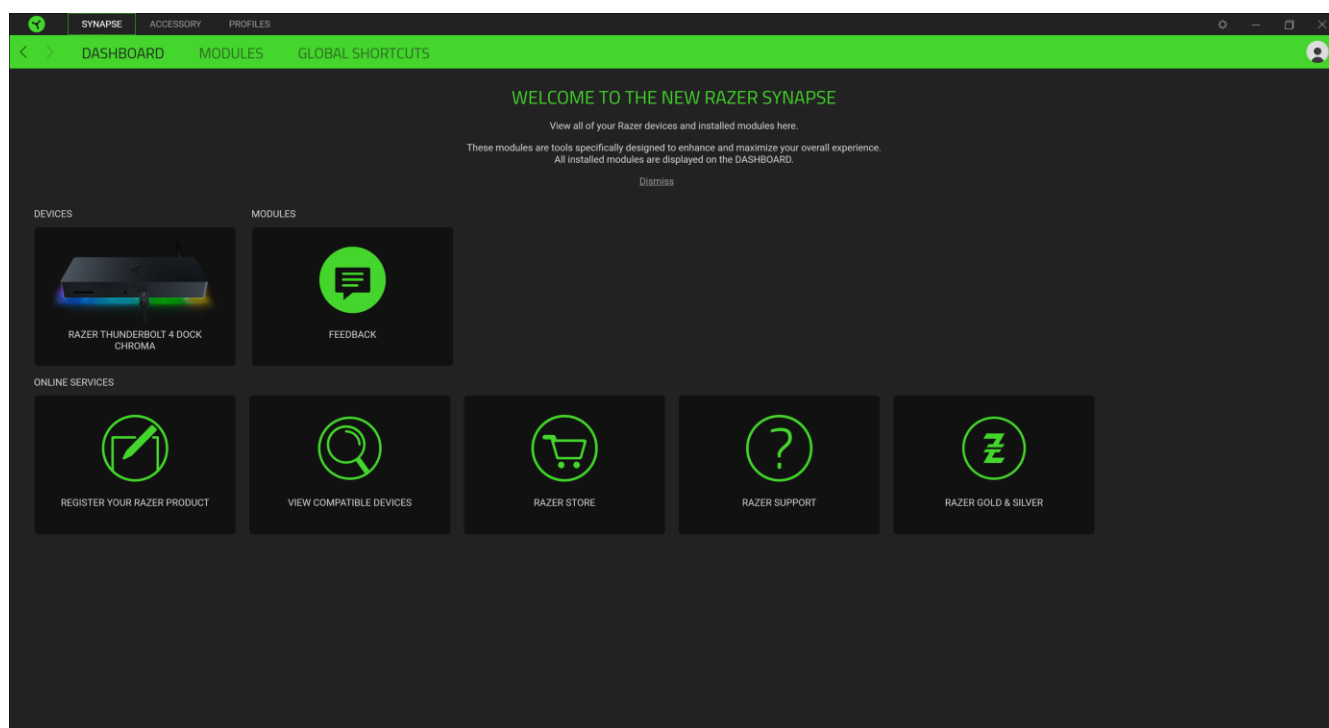

## 模块

“模块”子选项卡列出了所有已安装及可供安装的模块。

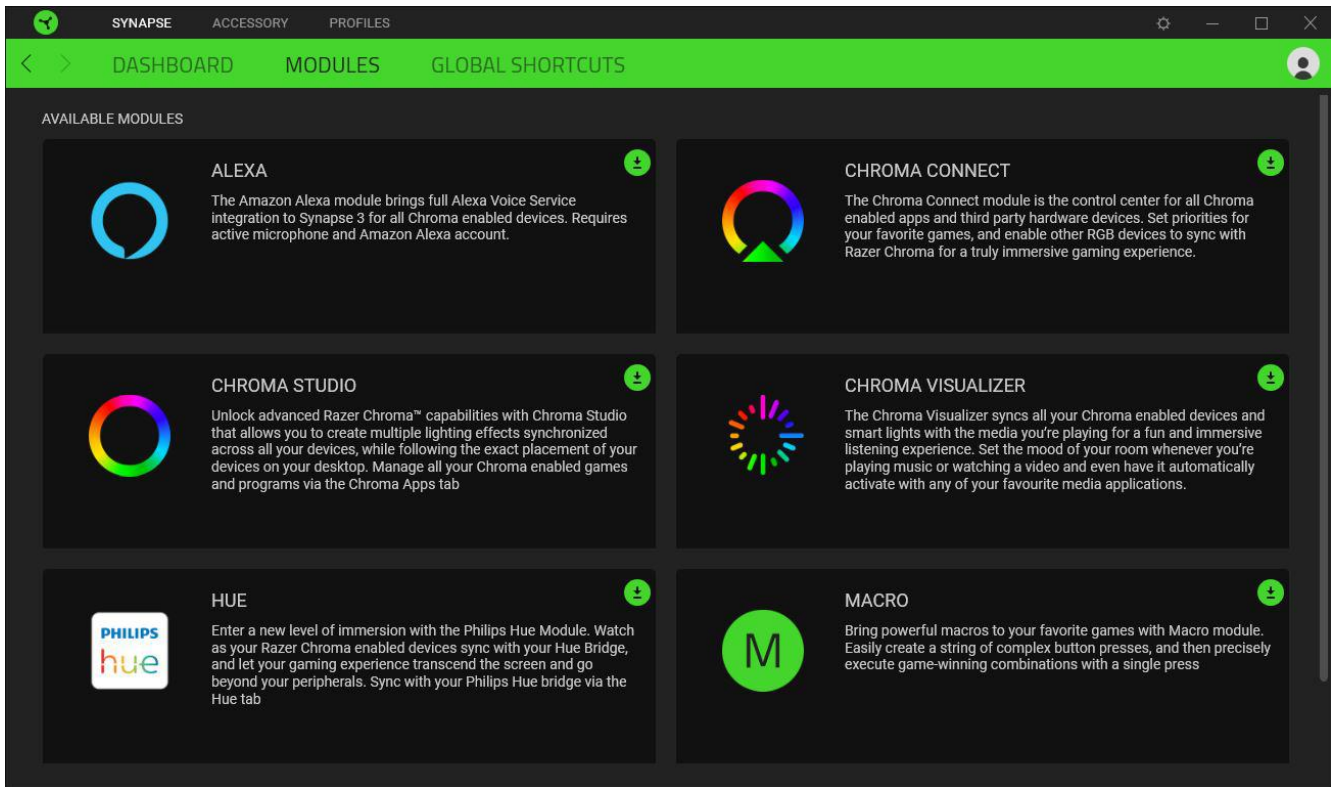

## 通用快捷键

将操作或 Razer Synapse 雷云功能绑定到你的 Razer 雷蛇外围设备的自定义按键组合，覆盖配置文件特有的各种绑定。[了解更多有关“配置文件”的信息](#)

 只会识别支持 Razer Synapse 雷云之设备的输入。

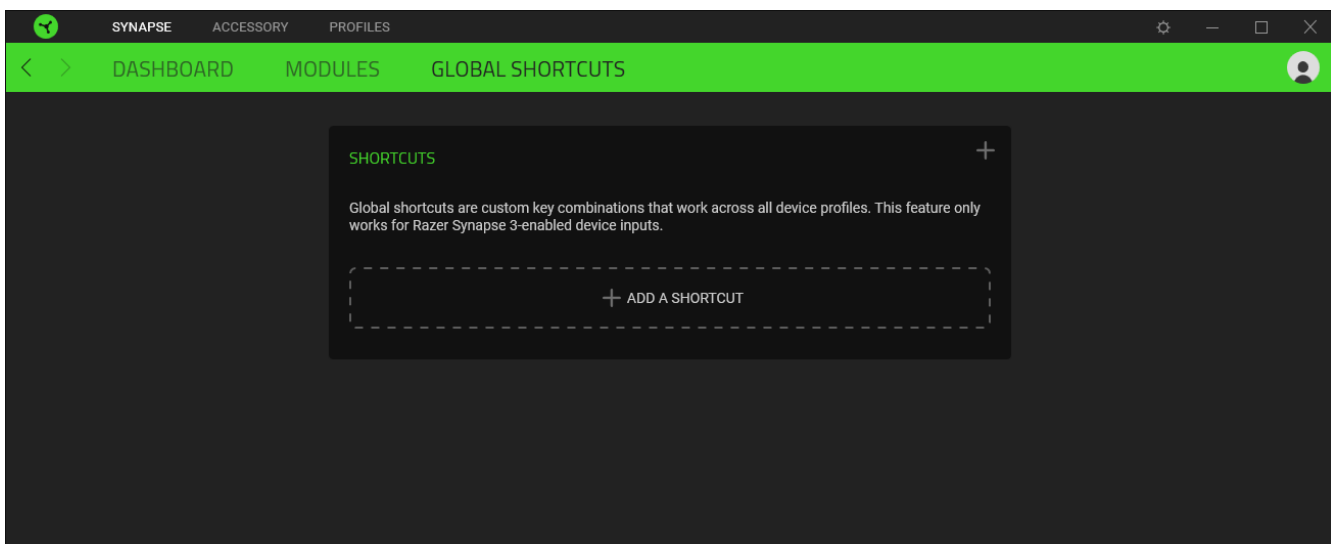

## 附件

“附件”选项卡是 Razer 雷蛇键盘 主选项卡。你可以在这里更改键盘的设置，例如按键分配、游戏模式设置和灯光效果。在此选项卡下进行的更改将自动保存到系统和云存储。

## 音频

“音频”子选项卡用于修改键盘的按键分配和游戏模式设置。

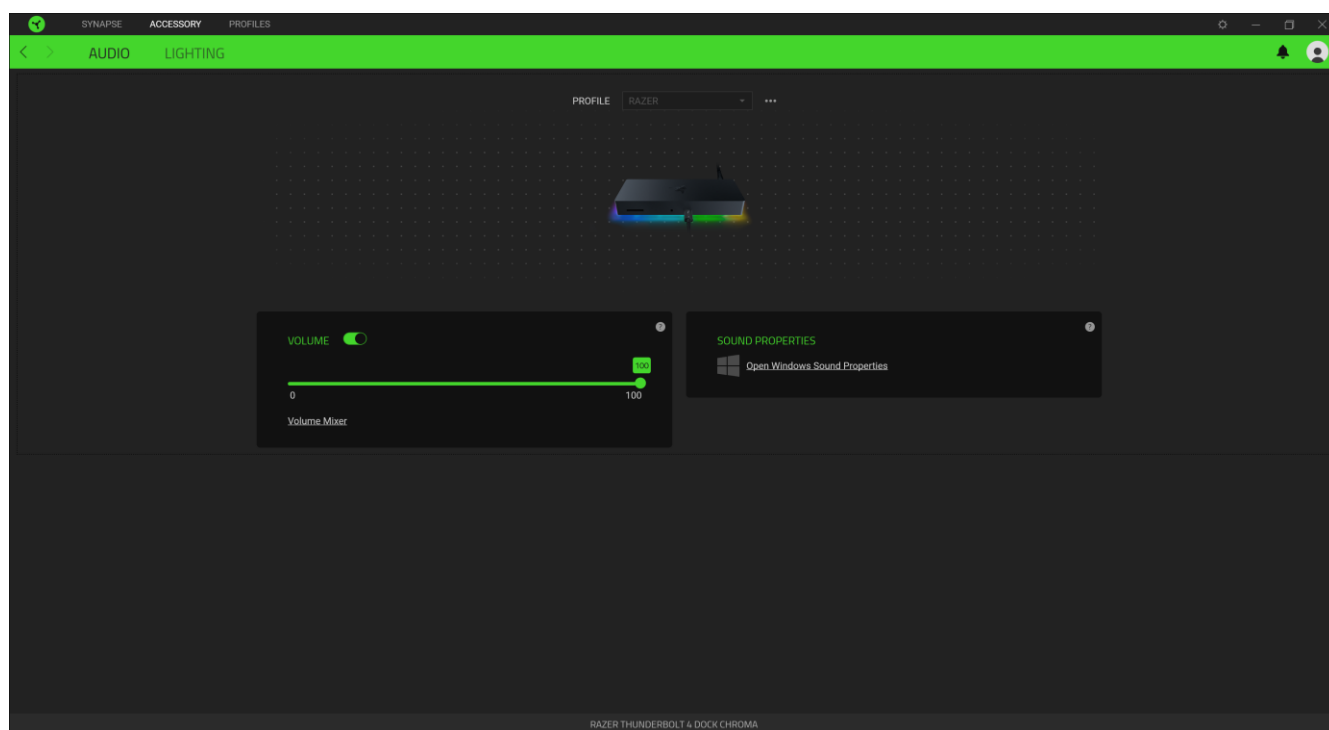

## 配置文件

配置文件是用于保存所有 Razer 外围设备设置的数据存储。默认情况下，配置文件名称以系统名称为基础。只需按下“其他”按钮 (⋮)，即可添加、重命名、复制或删除配置文件。

## 音量

你可以通过切换“音量”选项将设备静音，或用滑块调整音量。

## 声音属性

访问 Windows 的声音属性链接来管理系统的声音设置，例如修改播放和录制设备的设置、声音方案和默认通信活动。

## 灯光

“灯光”子选项卡可让你修改 Razer 设备的灯光设置。

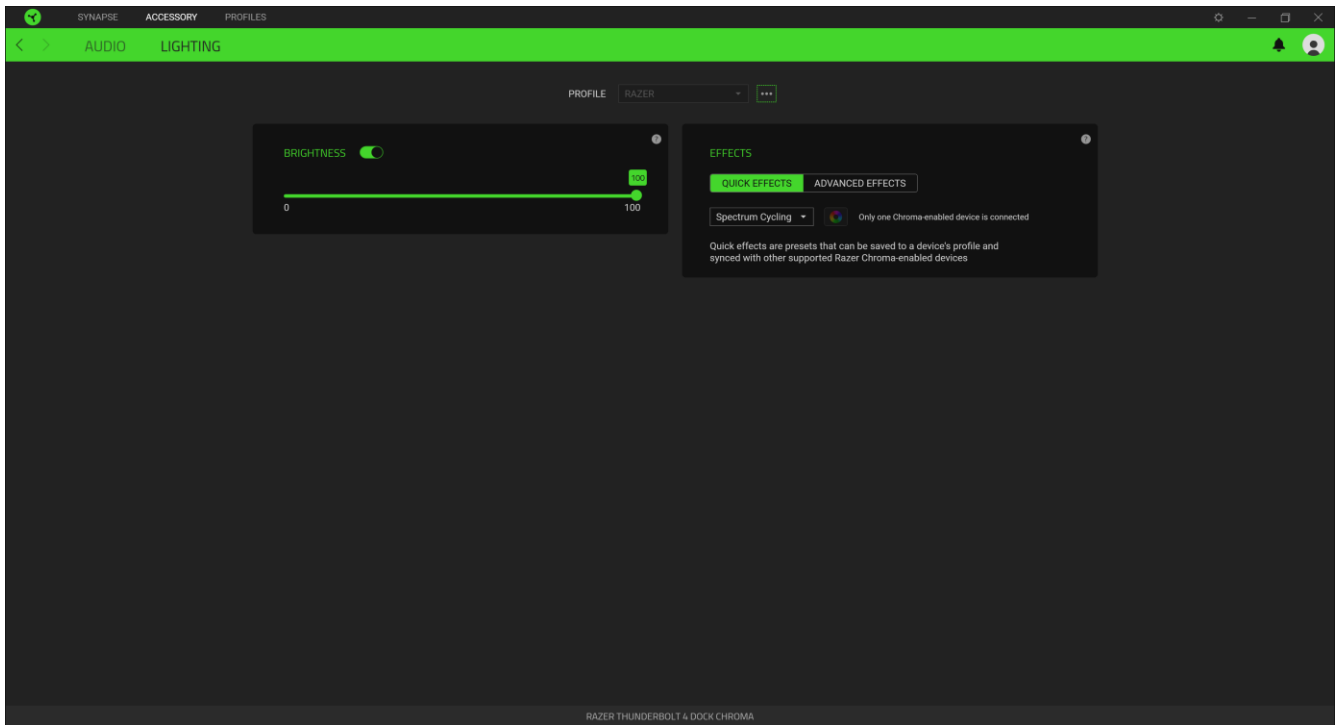







### 亮度

你可以通过切换“亮度”选项来关闭 Razer 雷蛇设备的灯光，或使用滑块增加/减少亮度。

### 快速效果

你可以选择一些快速效果并应用于设备的灯光，如下所列：

	姓名	说明	设置方法
	音频计	键盘灯光将按默认的色谱根据音频水平亮起	选择一个颜色增强级别
	呼吸效果	灯光将以所选颜色淡入和淡出	最多可为此设置选择 2 种颜色或使颜色随机变化

	响应效果	按键将在按下时亮起。亮起的按键会在指定时间之后熄灭。	选择颜色和持续时间
	星光效果	每个按键都有机会按随机的时间和时长呈现淡入和淡出效果	最多可为此设置选择 2 种颜色或使颜色随机变化，并选择持续时间
	静态效果	键盘会持续亮起所选择的颜色	选择一种颜色
	波浪效果	键盘灯光将按选定的方向滚动	选择从左到右或从右到左的波浪方向

如果你还有其他支持 Razer Chroma 幻彩的设备，则可以通过单击 Chroma Sync 按钮 () 将其快速效果与 Razer 设备同步。

 仅支持所选灯光效果的设备可以同步

### 高级效果

通过“高级效果”，你可以选择要在兼容设备上使用的 Chroma 幻彩灯光效果。若要制作个性化的 Chroma 幻彩效果，只需按 Chroma Studio 按钮即可 ()。 [单击此处了解有关 Chroma Studio 的更多信息](#)



## 配置文件选项卡

“配置文件”选项卡是管理所有配置文件并将其应用到游戏和应用程序的便捷方式。

## 设备

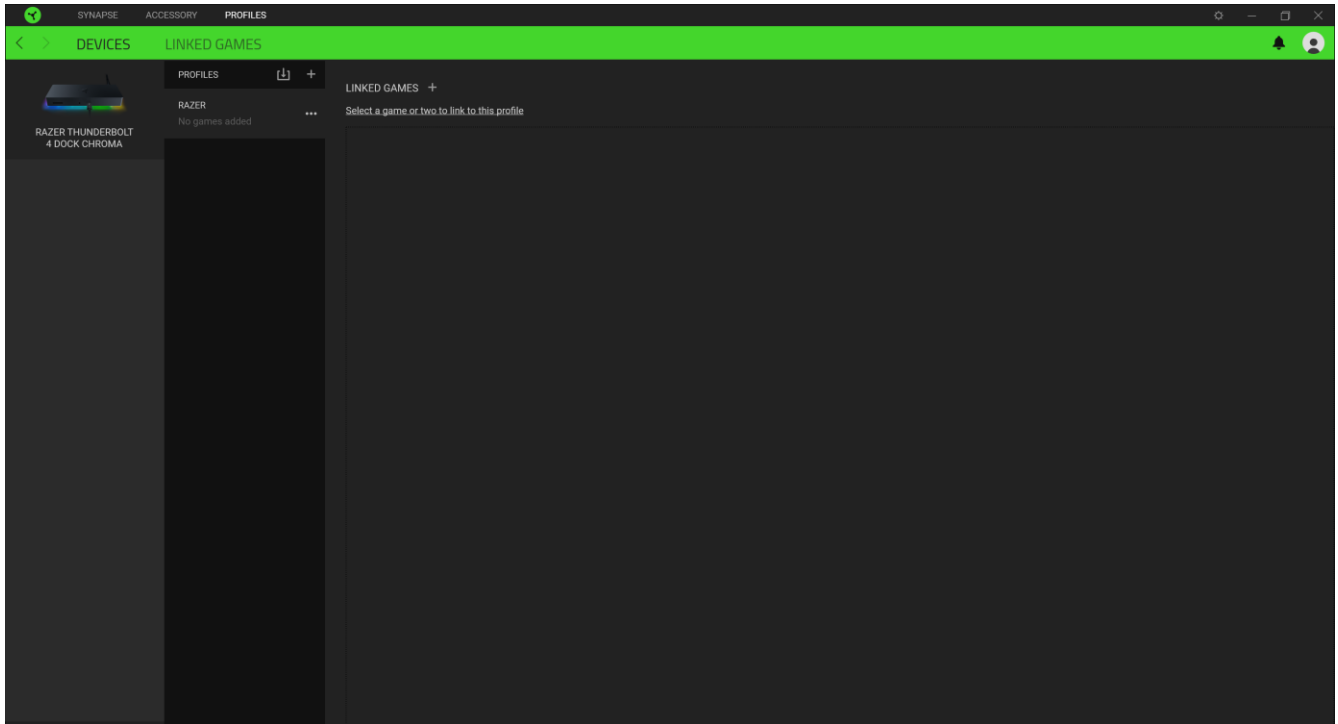
使用“设备”子选项卡可查看哪个 Razer 设备正在使用特定的配置文件。



你可以使用导入按钮（）从电脑或从云端导入配置文件，或使用添加按钮（）在所选的设备中创建新的配置文件。只需按下“其他”按钮（），即可重命名、复制、导出或删除配置文件。在使用“已链接的游戏”选项运行应用程序或游戏时，可以将每个配置文件设置为自动激活。

## 已链接的游戏

“已链接的游戏”子选项卡可让你灵活地添加游戏，查看与游戏相关联的外围设备或搜索已添加的游戏。你还可以根据字母顺序、最后播放或播放次数最多排序游戏。即使没有链接到 Razer 雷蛇设备，已添加的游戏仍将列在这里。

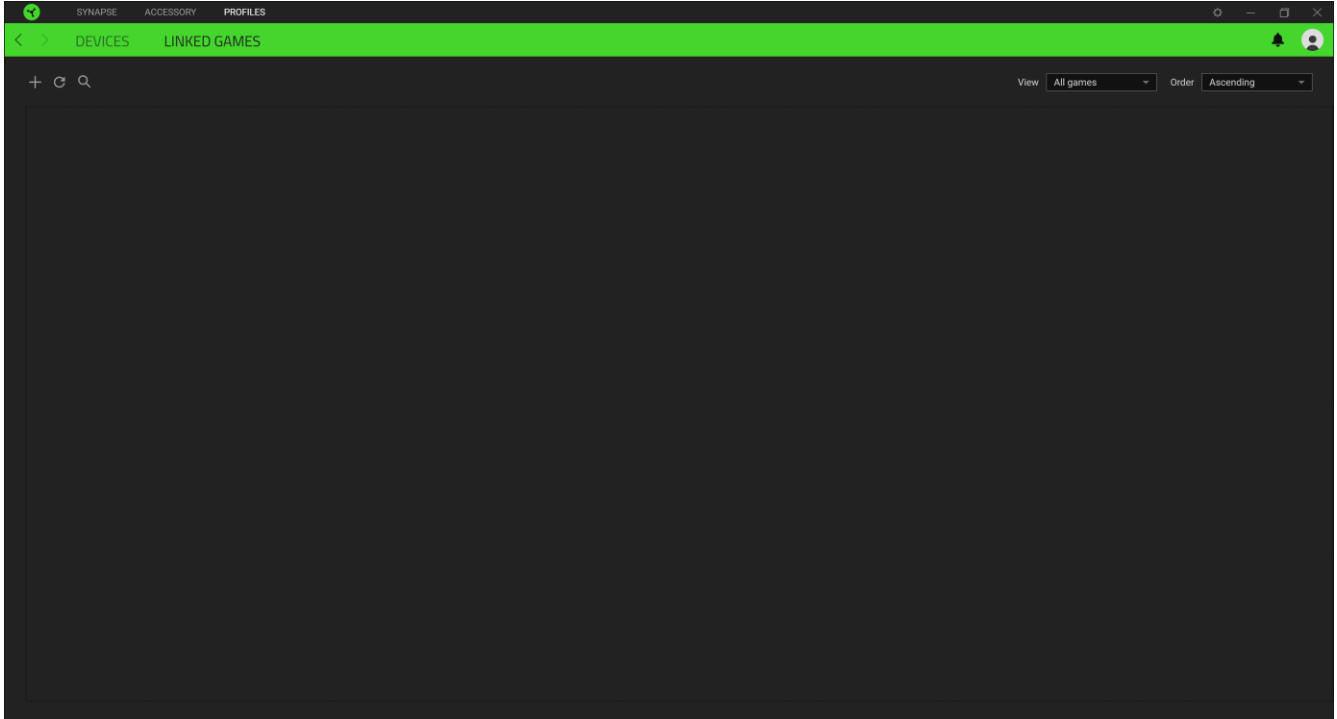

要将游戏链接到已连接的 Razer 雷蛇设备或 Chroma 幻彩效果，只需在列表中单击该游戏，然后单击**选择要在游戏过程中自动启动的设备及其配置文件**，随后即可选择游戏将链接至的 Razer 雷蛇设备或 Chroma 幻彩效果。

成功链接后，你可以单击相应设备或效果的“其他”按钮（●●●）以选择特定的配置文件。

## 设置窗口

单击 Razer Synapse 雷云 3 上的 (⚙️) 按钮即可打开“设置”窗口。你可以通过该窗口配置 Razer Synapse 雷云 3 的启动行为和显示语言、查看每个已连接的 Razer 雷蛇设备的高级用户指南，或在任何已连接的 Razer 雷蛇设备上执行恢复出厂设置。

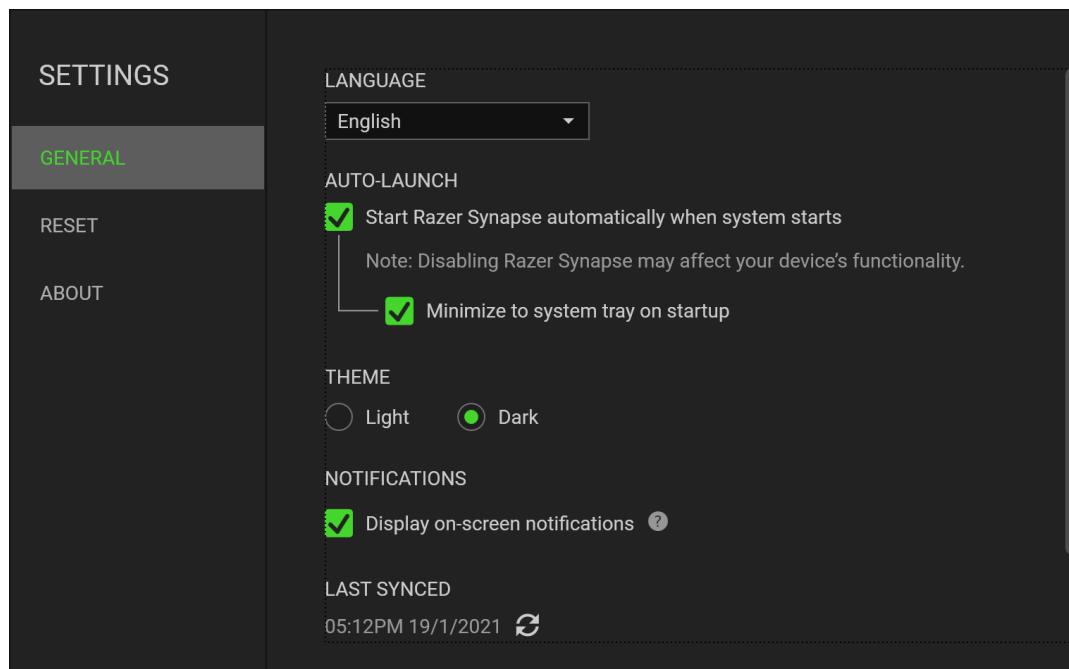

### “常规”选项卡

“常规”选项卡可用于更改软件的显示语言、启动行为和显示主题；或查看所有连接的 Razer 雷蛇设备的高级用户指南。你也可以手动将配置文件同步到云端 (🔄) 或查看所有已连接之 Razer 雷蛇设备和已安装之模块的高级用户指南。

### 重置选项卡

你可以使用“重置”选项卡对所有已连接的 Razer 雷蛇设备执行恢复出厂设置，以及重置 Razer Synapse 雷云教程，以便在下次启动时再次熟悉 Razer Synapse 雷云的新特性。

**!** 重置 Razer 雷蛇设备时，所选设备板载内存中的所有配置文件（如果有）都将被删除。

### 关于选项卡

“关于”选项卡显示软件的简要信息和版权声明，以及提供其使用条款的相关链接。还可以使用此选项卡查看软件更新，或快速访问 Razer 雷蛇的交流社区。

---

## 6. 安全与维护

### 安全指南

为了在使用雷蛇雷电 4 拓展坞-幻彩版时确保安全，我们建议你遵循以下指引：

如果你发现设备运行异常，并且无法排除故障，请拔出设备并拨打 Razer 雷蛇服务热线或访问 [support.razer.com](https://support.razer.com) 以获取技术支持。

请勿拆解设备（这样做会导致质保失效），也不要再在电流负载异常的情况下使用设备。

让设备远离液体和潮湿环境。请仅在 0° C (32° F) 至 40° C (104° F) 的环境下使用设备。如果温度超出这一范围，请拔出并/或关闭设备，以便使温度稳定至更佳水平。

### 维护和使用

雷蛇雷电 4 拓展坞-幻彩版只需很少的维护，就能保持良好性能。我们建议你每月定期将设备从电脑中拔出，然后使用软布或棉签进行清洁，以防止污垢积聚。切勿使用肥皂或腐蚀性清洁剂

。

---

## 7. 法律声明

### 版权和知识产权信息

© 2021 Razer Inc. 保留所有权利。Razer、雷蛇、“For Gamers. By Gamers.”、“Powered by Razer Chroma”徽标、Razer 徽标、和三头蛇徽标是 Razer Inc. 及其附属公司在美国或其他国家/地区的商标或注册商标。其他所有商标都是其各自所有者的财产。所有其他商标和商品名称均为其各自所有者的财产，本文中提及的其他公司名称和产品名称可能是其各自公司的商标。

Windows and the Windows logo are trademarks of the Microsoft group of companies.

Thunderbolt and the Thunderbolt logo are trademarks of Intel Corporation in the U.S. and/or other countries.

Razer Inc.（简称“Razer”）可能拥有与本高级用户指南的产品有关的版权、商标、商业秘密、专利、专利申请或其他知识产权（包括注册的和未注册的）。本高级用户指南并未向您授予此类版权、商标、专利或其他知识产权的许可权。雷蛇雷电 4 拓展坞-幻彩版（下称“产品”）可能与包装或其他地方上的图片不同，请以实物为准。Razer 对这种差异或可能出现的错误概不负责。本高级用户指南所含信息如有更改，恕不另行通知。

### 有限产品质保

欲知有限产品质保最新和当前条款，请访问：[cn.razer.com/warranty](https://cn.razer.com/warranty)。

### 责任限制

由于分销、销售、转销、使用或无法使用该产品而造成的任何盈利损失、信息或数据丢失、特殊、意外、间接、惩罚性、因果性或附带损坏，Razer 均不负责。在任何情况下，Razer 所承担的责任都不超过购买产品的零售价格。

### 一般条款

这些条款应受产品购买国家/地区的法律管辖并将按该国家/地区的法律解释。如果本高级用户指南中任何条款无效或不可执行，则此类条款（无效条款或不可执行条款）应被指定为无效力或被视为剩余条款的无效条款而被排除。Razer 保留随时修订任何条款的权利，恕不另行通知。