



# RAZER THUNDERBOLT™ 4 DOCK CHROMA

ОСНОВНОЕ РУКОВОДСТВО

# СОДЕРЖАНИЕ

1. СОДЕРЖИМОЕ КОМПЛЕКТА.....	2
2. ЧТО НЕОБХОДИМО .....	3
3. ПОРА ПОЗАБОТИТЬСЯ О ГАРАНТИИ .....	3
4. ПОДГОТОВКА ДОК-СТАНЦИИ RAZER THUNDERBOLT™ 4 CHROMA К РАБОТЕ .....	4
5. НАСТРОЙКА RAZER THUNDERBOLT™ 4 DOCK CHROMA С ПОМОЩЬЮ RAZER SYNAPSE .....	5
6. БЕЗОПАСНОСТЬ И ТЕХНИЧЕСКОЕ ОБСЛУЖИВАНИЕ .....	13
7. ЮРИДИЧЕСКАЯ ИНФОРМАЦИЯ.....	14

## 1. СОДЕРЖИМОЕ КОМПЛЕКТА

- Док-станция Razer Thunderbolt™ 4 Chroma

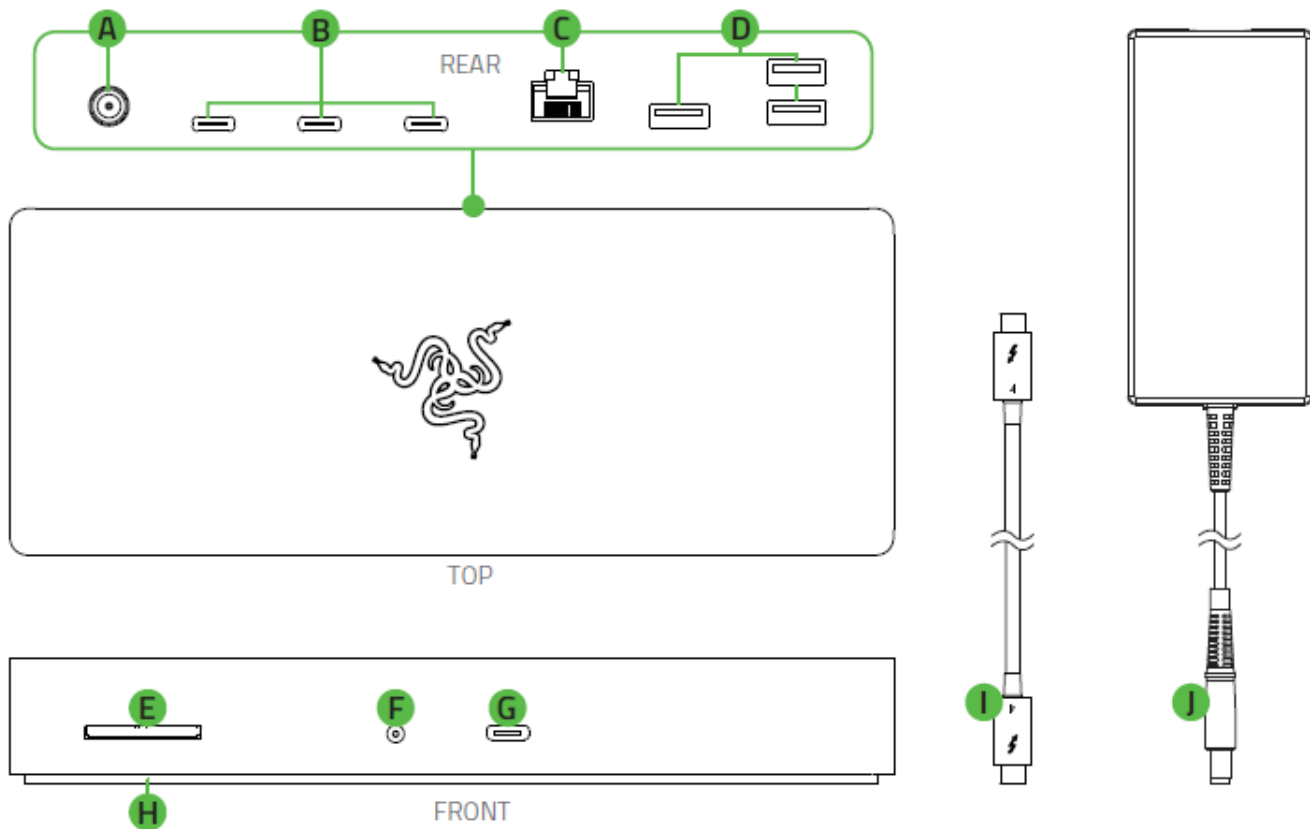

- A.** Порт питания
- B.** Порты Thunderbolt™ 4 (USB Type-C, приемник)
- C.** Порт Gigabit Ethernet (RJ-45)
- D.** Порты USB 3.1 Gen 2 Type-A
- E.** Гнездо для SD-карт
- F.** Комбинированный аудиоразъем 3,5 мм
- G.** Порт Thunderbolt™ 4 (USB Type-C, источник)
- H.** Подсветка основания Razer Chroma™ RGB
- I.** Кабель Thunderbolt™ 100 Вт (USB Type-C)
- J.** Адаптер питания + сетевой шнур необходимого регионального стандарта

- Важная информация о продукте

---

## 2. ЧТО НЕОБХОДИМО

### ТРЕБОВАНИЯ ПРОДУКТА

- Компьютер со свободным портом Thunderbolt™ 4 (USB Type-C) или совместимые устройства Thunderbolt™ 3\*
- Электрическая розетка

### ТРЕБОВАНИЯ RAZER SYNAPSE

- Windows® 7 64-разрядная (или более новая версия)
- Подключение к Интернету для установки ПО

\*Перечень совместимых устройств Thunderbolt™ 3 приведен здесь: [rzt.to/xxx](http://rzt.to/xxx)

---

## 3. ПОРА ПОЗАБОТИТЬСЯ О ГАРАНТИИ

В ваших руках находится великолепное устройство, дополненное ограниченной гарантией на 2 год. Зарегистрировавшись по адресу [razerid.razer.com](http://razerid.razer.com), вы сможете максимально расширить функционал своего устройства и получить эксклюзивные преимущества Razer.

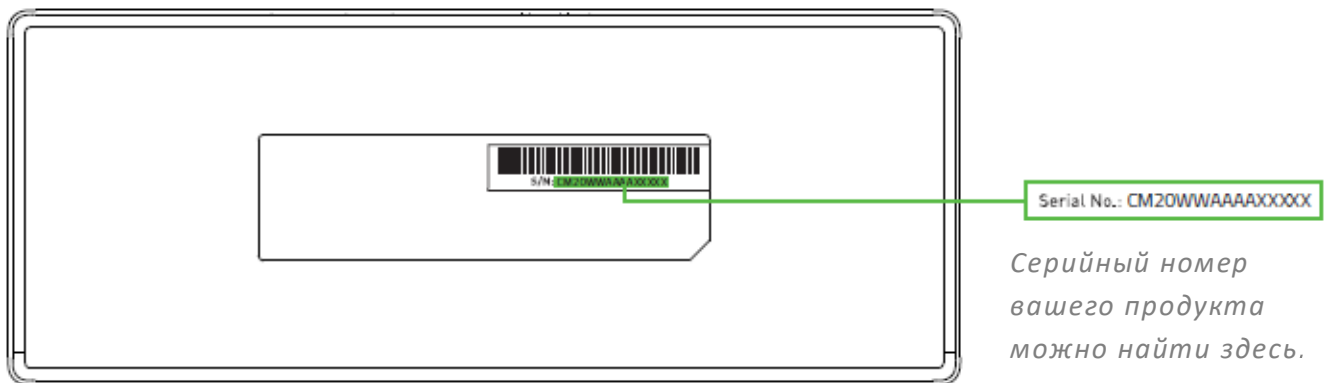

Появились вопросы? Обратитесь в службу поддержки Razer по адресу [support.razer.com](http://support.razer.com).

---

## 4. ПОДГОТОВКА ДОК-СТАНЦИИ RAZER THUNDERBOLT™ 4 CHROMA К РАБОТЕ

1. Подключив надлежащий кабель питания к адаптеру питания, вставьте вилку в электрическую розетку, а затем подключите адаптер питания к порту питания своей док-станции Razer Thunderbolt™ 4 Chroma.

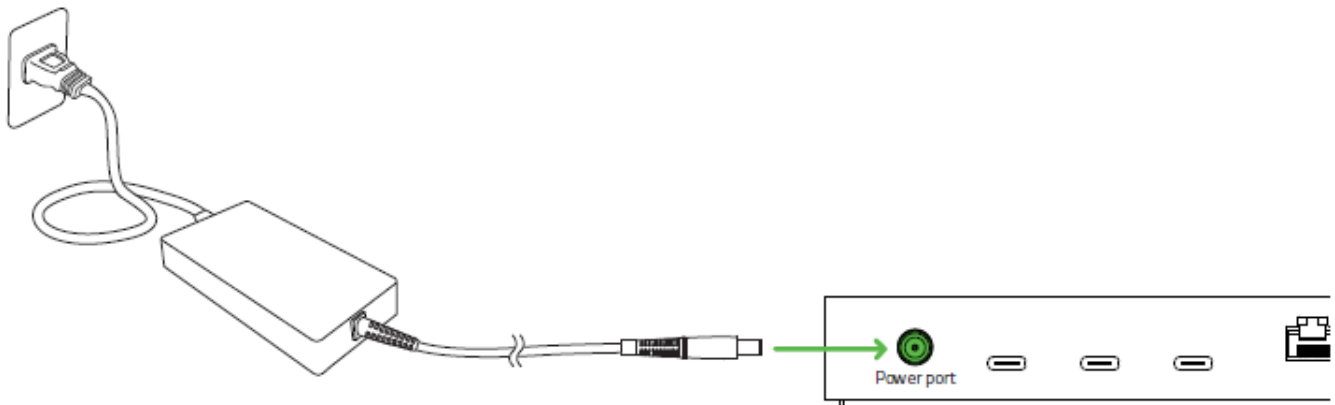

*\*Используйте кабель питания, подходящий для вашего региона.*

2. Подключите устройство Razer к порту Thunderbolt™ 4 (USB Type-C, источник) своего компьютера с помощью входящего в комплект кабеля.

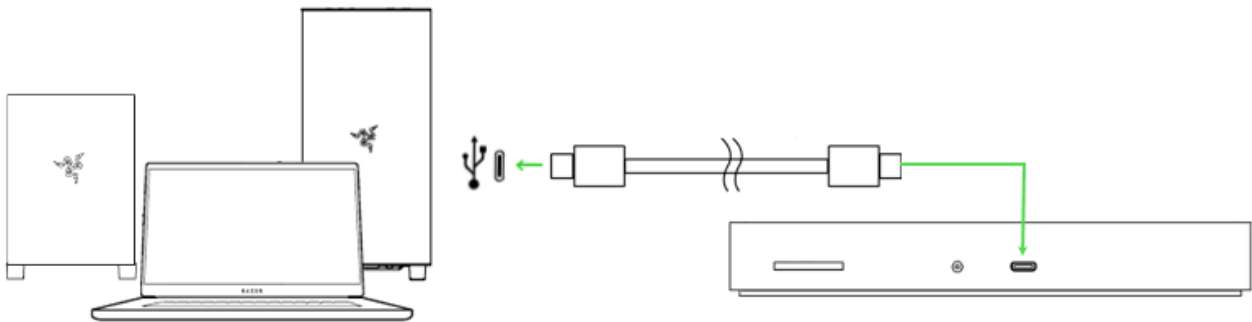

3. Чтобы настроить подсветку своего устройства, используйте приложение Razer Synapse.

**i** Установите приложение Razer Synapse после появления запроса или скачайте программу-установщик по адресу [razer.com/synapse](https://razer.com/synapse).

## 5. НАСТРОЙКА RAZER THUNDERBOLT™ 4 DOCK CHROMA С ПОМОЩЬЮ RAZER SYNAPSE

**i** *Отказ от ответственности. Для установки приложения, загрузки обновлений и работы облачных функций требуется подключение к Интернету. Дополнительно рекомендуется зарегистрировать учетную запись Razer ID. Все перечисленные функции могут отличаться в зависимости от текущей версии ПО, подключенных устройств и поддерживаемых приложений и ПО.*

### ВКЛАДКА «SYNAPSE»

Вкладка Synapse по умолчанию открывается при первом запуске приложения Razer Synapse.

### Информационная панель

Вложенная вкладка «Информационная панель» представляет собой обзор приложения Razer Synapse; она предоставляет доступ ко всем устройствам, модулям и онлайн-услугам Razer.

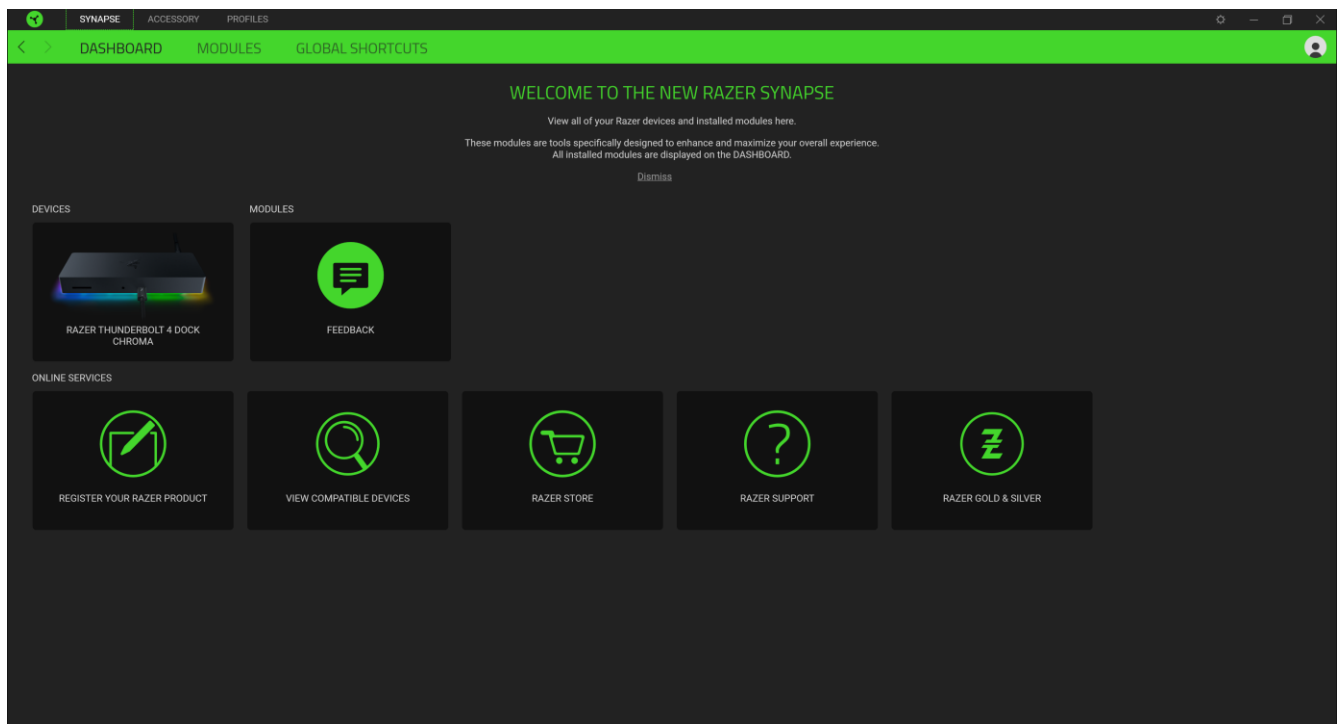

## Модули

На подвкладке «Модули» отображаются все установленные и доступные для установки модули.

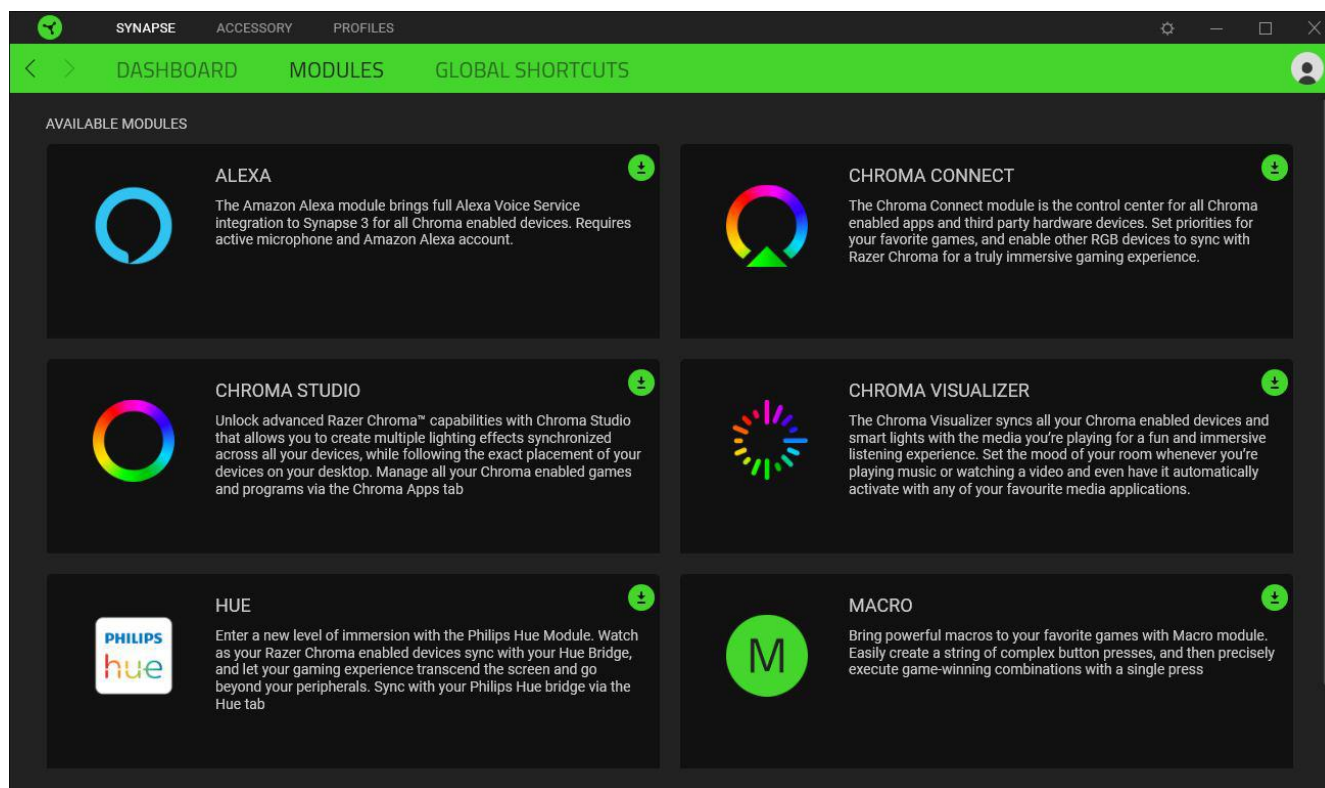

## Глобальн. быстр. клавиши

Привязывайте действия или функции Razer Synapse к пользовательским сочетаниям клавиш периферийных устройств Razer, которые заменяют все привязки клавиш в отдельных профилях.

[Подробнее о профилях](#)

**!** Распознаются только сигналы устройств с поддержкой Razer Synapse.

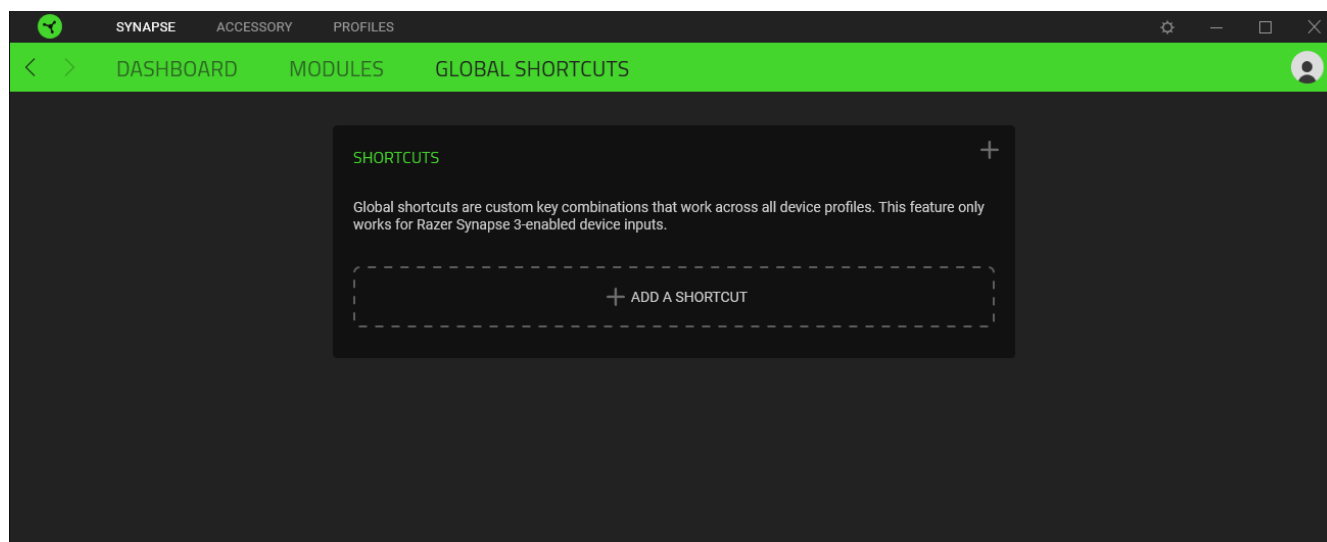

## ВКЛАДКА «АКСЕССУАРЫ»

Вкладка «Аксессуары» — это основная вкладка вашей базовой станции Razer V2 Chroma, где вы сможете настроить уровень громкости и подсветку. Изменения, внесенные на этой вкладке, автоматически сохраняются в вашей системе и облачном хранилище.

### Звук

Вложенная вкладка «Звук» позволяет настроить уровень громкости вашего устройства и даже получить доступ к свойствам звука системы.

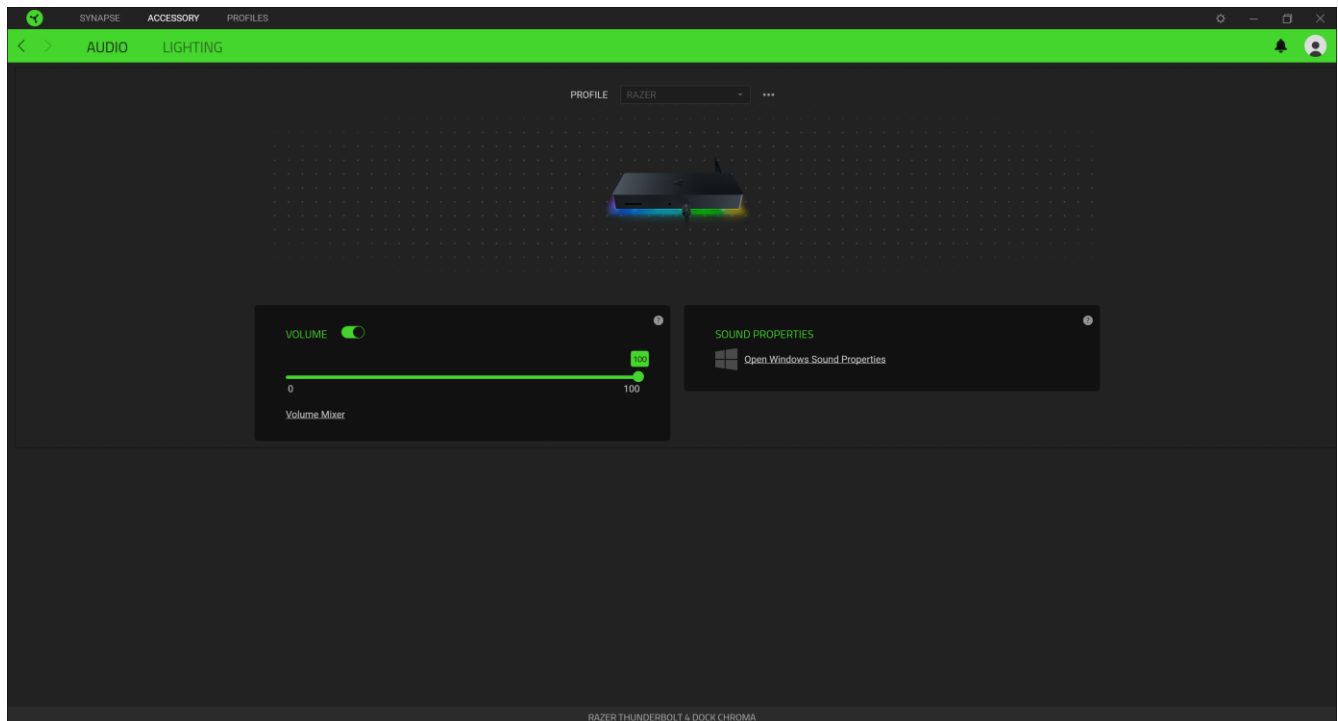

### Профиль

Профиль — это хранилище данных для хранения всех настроек вашего устройства Razer. По умолчанию имя профиля задается на основе названия вашей системы. Чтобы добавить, переименовать, копировать или удалить профиль, просто нажмите кнопку «Прочее» ( ●●● ).

### Громкость

С помощью переключателя «Громкость» можно выключить звук устройства, а с помощью ползунка можно отрегулировать уровень громкости.

### Свойства звука

С помощью ссылки «Свойства звука» Windows можно получить доступ к параметрам звука системы, например, изменить параметры устройств воспроизведения и записи, звуковую схему и настройки связи по умолчанию.

## Подсветка

Вложенная вкладка «Подсветка» позволяет настраивать подсветку вашего устройства Razer.

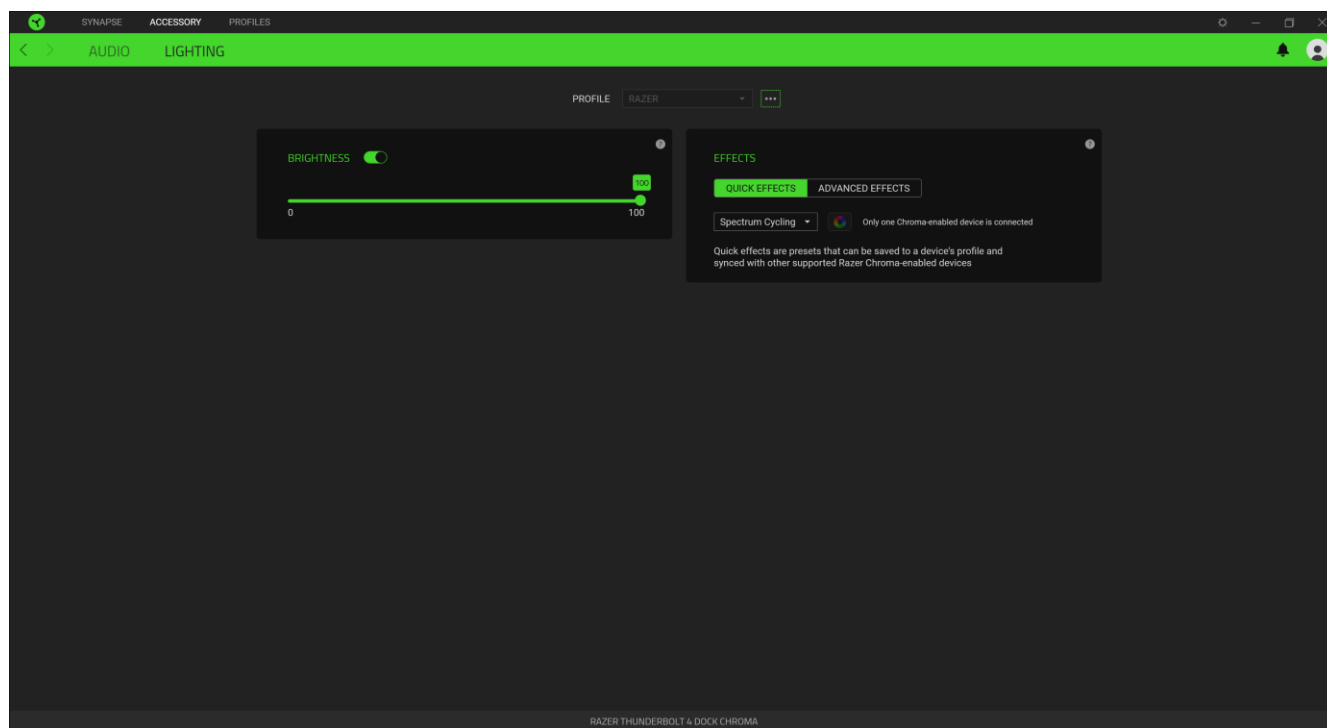







### Яркость

Можно отключить подсветку вашего устройства Razer, переключив параметр «Яркость» или увеличивая / уменьшая яркость с помощью ползункового регулятора.

### Готовые эффекты

Для подсветки устройства можно выбрать и применить ряд готовых эффектов, приведенных ниже.

	Название	Описание	Как настроить
	Индикация уровня громкости	Подсветка устройства начнет светиться в соответствии с уровнем громкости, используя стандартный спектр цветов	Выберите уровень усиления цвета
	Пульсирует	Подсветка появляется и исчезает в выбранном цвете (цветах)	Выберите один или два цвета подсветки, либо установите случайный выбор цвета

	Циклическое переключение цветов спектра	Непрерывное циклическое изменение цвета подсветки во всем спектре 16,8 млн. оттенков.	Дополнительная настройка не требуется
	Свет звезд	Каждый светодиод может светиться и гаснуть с разной длительностью в случайном порядке	Выберите один или два цвета подсветки, либо установите случайный выбор цвета и выберите продолжительность
	Статическая подсветка	Подсветка устройства продолжит светиться выбранным цветом	Выберите цвет
	Волна	Эффект подсветки клавиатуры будет последовательно меняться в выбранном направлении	Выберите направление волны по часовой стрелке или наоборот — против часовой стрелки

Если у вас имеются другие устройства, поддерживающие Razer Chroma, вы можете быстро синхронизировать их эффекты с вашим устройством Razer, нажав кнопку Chroma Sync (  ).

**i** *Примечание: Синхронизация возможна только для тех устройств, которые поддерживают выбранный эффект подсветки.*

### Расширенные Эффекты

Настройка « Расширенные Эффекты » позволяет выбрать эффект Chroma для использования на периферийном устройстве, поддерживающем Razer Chroma. Чтобы приступить к созданию своего эффекта Chroma, просто нажмите кнопку Chroma Studio (  ).



## ВКЛАДКА «ПРОФИЛИ»

Вкладка «Профили» позволяет удобно управлять всеми вашими профилями и связывать их с вашими играми и приложениями.

### Устройства

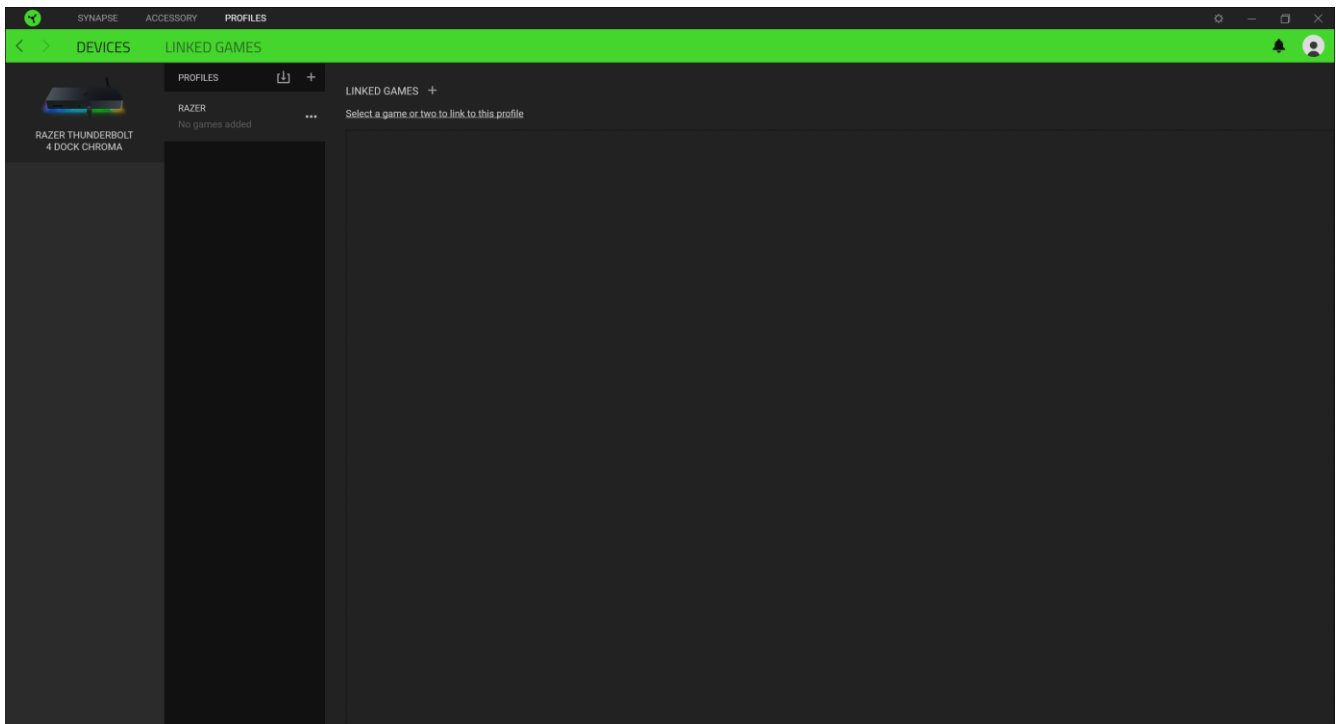
С помощью вложенной вкладки «Устройства» можно посмотреть, какое из устройств Razer использует конкретный профиль.



Вы можете импортировать Профили / Эффекты Chroma из компьютера или облака с помощью кнопки «Импорт» (  ), либо создать профили в выбранном устройстве или новые Эффекты Chroma для определенных игр с помощью кнопки «Добавить» (  ). После связывания можно нажать кнопку «Прочее» (  ) соответствующего эффекта Chroma или устройства, чтобы выбрать необходимый эффект Chroma или профиль устройства. Каждый профиль/Эффекты Chroma можно настроить на автоматическую активацию при запуске какого-либо приложения с помощью настройки «Связать с играми».

## Связанные игры

Вложенная вкладка «Связанные игры» обеспечивает гибкость при добавлении игр, просмотре периферийных устройств, связанных с играми, или поиске добавленных игр. Также можно сортировать игры по алфавиту, времени запуска или частоте запуска. Добавленные игры будут по-прежнему здесь перечислены, даже если они не связаны с устройством Razer.

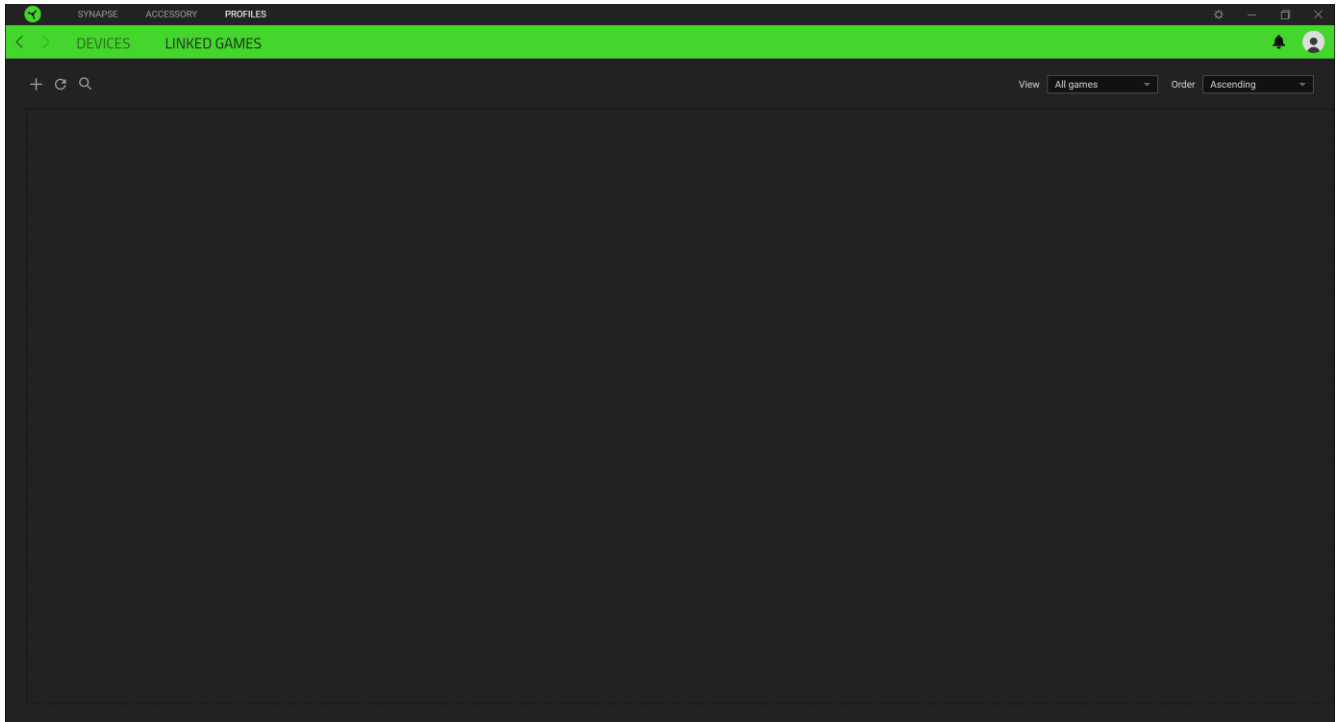

Чтобы связать игру с подключенным устройством Razer, просто щелкните игру в списке, а затем перейдите по ссылке «Выбрать устройство и его профиль для автоматического запуска во время игры», чтобы выбрать устройство Razer для связывания. После связывания можно нажать кнопку «Прочее» (●●●) соответствующего привязанного устройства, чтобы выбрать необходимый профиль устройства.

## ОКНО «НАСТРОЙКИ»

Окно «Настройки» можно открыть, нажав кнопку (  ) в Razer Synapse. В этом окне можно настраивать поведение устройства при запуске и отображать язык, используемый Razer Synapse, просматривать основное руководство для устройства Razer или выполнять сброс к заводским настройкам для любого подключенного устройства Razer.

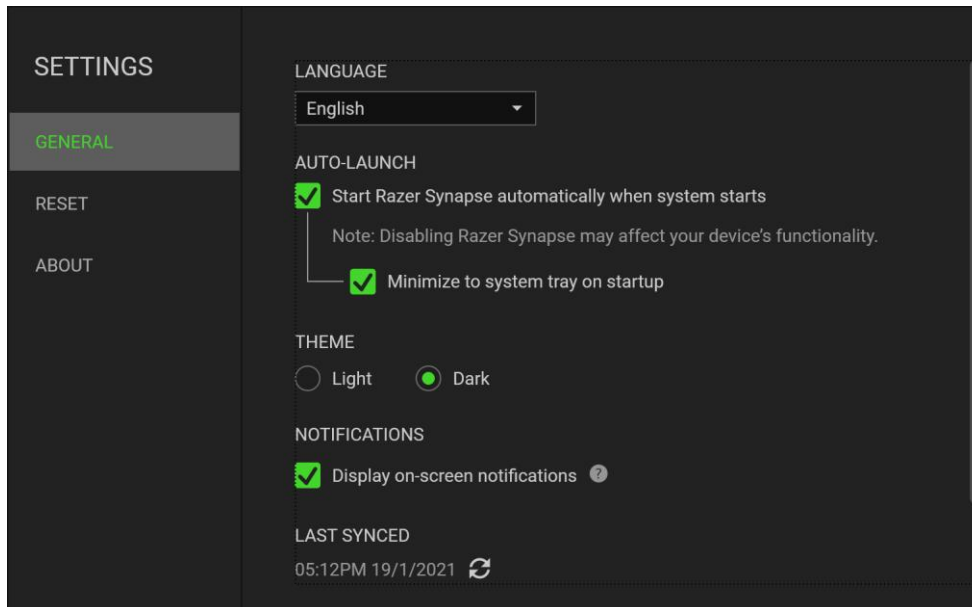

### Вкладка «Общие»

На вкладке «Общие» (вкладка по умолчанию) можно изменить язык интерфейса программного обеспечения, поведение при запуске и тему, а также посмотреть основное руководство для всех подключенных устройств Razer. Кроме того, можно вручную синхронизировать профили с облаком (  ) или посмотреть основное руководство по всем подсоединенным устройствам Razer и установленным модулям.

### Вкладка «Сброс»

С помощью вкладки «Сброс» можно выполнить сброс к заводским настройкам для всех подключенных устройств Razer со встроенной памятью. Все профили, сохраненные во встроенной памяти выбранного устройства, будут удалены.



*При перезагрузке устройства Razer все профили, хранящиеся во встроенной памяти выбранного устройства, будут удалены.*

### Вкладка «О программе»

Вкладка «О программе» отображает краткую информацию о ПО, положение об авторских правах, а также актуальные ссылки на условия использования ПО. В этой вкладке можно также проверить обновления ПО или получить быстрый доступ к сообществам Razer.

---

## 6. БЕЗОПАСНОСТЬ И ТЕХНИЧЕСКОЕ ОБСЛУЖИВАНИЕ

### ПРАВИЛА ТЕХНИКИ БЕЗОПАСНОСТИ

Для обеспечения безопасности при использовании базовой станции Razer V2 Chroma рекомендуется соблюдать приведенные ниже правила.

Если при работе с устройством возникли неполадки, которые не удалось устранить с помощью рекомендуемых действий, отключите устройство и позвоните по горячей линии Razer или посетите веб-сайт [support.razer.com](https://support.razer.com) для получения технической поддержки. Не пытайтесь выполнять обслуживание или ремонт устройства самостоятельно.

Не разбирайте устройство. Не используйте устройство при нестандартной токовой нагрузке. Это приведет к прекращению действия гарантии.

Не допускайте контакта устройства с жидкостью, сыростью или влагой. Пользуйтесь устройством только в разрешенном диапазоне температур: от 0°C до 40°C. Если температура выходит за пределы диапазона, выключите устройство и/или выньте вилку из розетки и дождитесь, когда температура установится на допустимом уровне.

### ОБСЛУЖИВАНИЕ И ИСПОЛЬЗОВАНИЕ

Для поддержания базовой станции Razer V2 Chroma в рабочем состоянии требуется минимальное техническое обслуживание. Во избежание накопления грязи рекомендуется раз в месяц отключать базовую станцию от компьютера, отключать все подключенные устройства (при наличии) и аккуратно протирать ее мягкой тканью или очищать ватной палочкой. Не используйте мыло или агрессивные чистящие вещества.

---

## 7. ЮРИДИЧЕСКАЯ ИНФОРМАЦИЯ

### **АВТОРСКИЕ ПРАВА И ИНФОРМАЦИЯ ОБ ИНТЕЛЛЕКТУАЛЬНОЙ СОБСТВЕННОСТИ**

© Razer Inc. 2021 г. Патент на стадии рассмотрения. Все права защищены. Razer, девиз «For Gamers. By Gamers», «Razer Chroma» логотип, логотип с изображением трехголовой змеи и логотип Razer являются товарными знаками или зарегистрированными товарными знаками корпорации Razer Inc. или ее дочерних компаний в США и других странах. Все остальные товарные знаки принадлежат соответствующим владельцам.

Windows and the Windows logo are trademarks of the Microsoft group of companies.

Thunderbolt and the Thunderbolt logo are trademarks of Intel Corporation in the U.S. and/or other countries.

Компания Razer Inc. (“Razer”) может иметь авторские права, товарные знаки, секреты производства, патенты, заявки на патенты или иные имущественные права интеллектуального характера (зарегистрированные или незарегистрированные) в отношении описываемой продукции в этом руководстве. Данное основное руководство не представляет собой лицензию на любые из указанных авторских прав, товарные знаки, патенты или другие права интеллектуальной собственности. Продукт Razer Razer Thunderbolt™ 4 Dock Chroma («Продукт») может отличаться от его изображений на упаковке или в иных случаях. Компания Razer не несет ответственности за подобные отличия или за любые опечатки, которые могут встретиться. Вся содержащаяся в документе информация может быть изменена в любое время без предварительного уведомления.

### **ОГРАНИЧЕННАЯ ГАРАНТИЯ НА ПРОДУКТ**

Самые новые действующие условия ограниченной гарантии на продукт приведены на сайте [razer.com/warranty](https://www.razer.com/warranty).

### **ОГРАНИЧЕНИЕ ОТВЕТСТВЕННОСТИ**

Ни в каких случаях компания Razer не несет ответственности за упущенную выгоду, утраченную информацию или данные, а также за любой специальный, случайный, прямой или косвенный ущерб, нанесенный любым способом при распространении, продаже, перепродаже, использовании или невозможности использования Продукта. Ни при каких обстоятельствах компания Razer не несет ответственности за расходы, превышающие розничную стоимость Продукта.

## **ОБЩИЕ СВЕДЕНИЯ**

Данные условия должны регулироваться и толковаться в соответствии с местным законодательством, действующим на территории, где был куплен Продукт. Если любое из этих условий будет признано неверным или неосуществимым, это условие (в зависимости от того, насколько оно будет признано неверным или неосуществимым) будет считаться отдельным и не затрагивающим законную силу остальных условий. Компания Razer сохраняет за собой право внесения изменений в какое-либо условие в любое время без пред