



RAZER THUNDERBOLT™ 4 DOCK CHROMA

GUIA MESTRE

CONTEÚDO

1. CONTEÚDO DA EMBALAGEM/DO QUE VOCÊ PRECISA.....	2
2. DO QUE VOCÊ PRECISA.....	3
3. NÓS LHE DAMOS COBERTURA.....	3
4. INSTALANDO SUA BASE THUNDERBOLT™ 4 RAZER COM CHROMA	4
5. CONFIGURANDO O RAZER THUNDERBOLT™ 4 DOCK CHROMA	5
6. SEGURANÇA E MANUTENÇÃO.....	13
7. INFORMAÇÕES LEGAIS	14

1. CONTEÚDO DA EMBALAGEM/DO QUE VOCÊ PRECISA

- Base Thunderbolt™ 4 Razer com Chroma

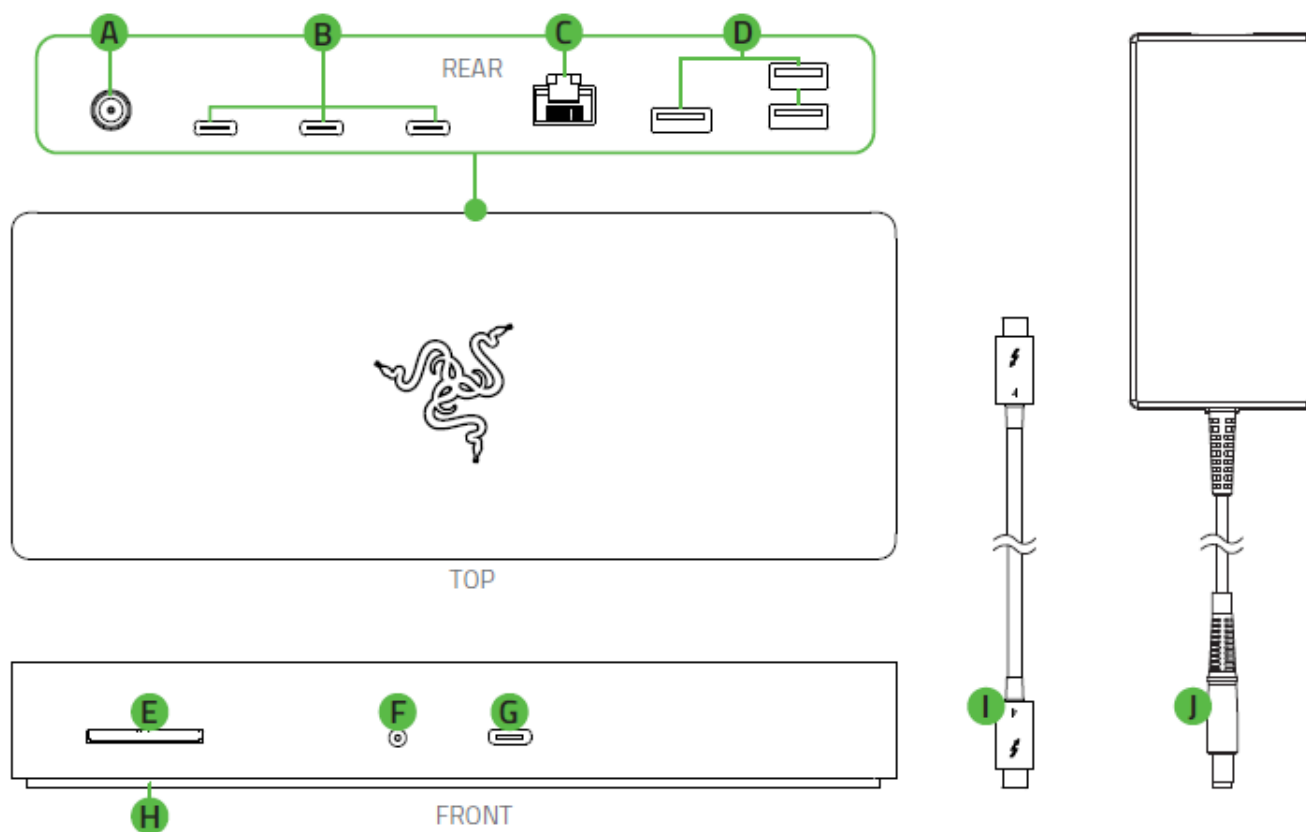

- A. Porta de alimentação
- B. Portas Thunderbolt™ 4 (USB Tipo C, receptor)
- C. Porta Gigabit Ethernet (RJ-45)
- D. Portas USB 3.1 de 2ª geração Tipo A
- E. Slot para cartão SD
- F. Porta combinada de áudio de 3,5 mm
- G. Porta Thunderbolt™ 4 (USB Tipo C, fonte)
- H. Sub-iluminação Razer Chroma™ RGB
- I. Cabo Thunderbolt™ de 100 W (USB Tipo C)
- J. Adaptador de alimentação + cabo de alimentação da região

- Guia de informações importantes sobre o produto

2. DO QUE VOCÊ PRECISA

REQUISITOS DO PRODUTO

- PC com uma porta Thunderbolt™ 4 livre (USB Tipo C) ou dispositivos Thunderbolt™ 3 compatíveis*
- Tomada de CA

REQUISITOS DO RAZER SYNAPSE

- Windows® 7 de 64 bits (ou superior)
- Conexão com a Internet para instalação do software

**Dispositivos Thunderbolt™ 3 compatíveis listados aqui: rzt.to/xxx*

3. NÓS LHE DAMOS COBERTURA

Você tem um ótimo dispositivo em suas mãos, o mesmo inclui garantia limitada com cobertura de 2 anos. Agora, maximize o seu potencial e ganhe benefícios exclusivos da Razer registrando-se em razerid.razer.com



Serial No.: CM20WWAAAAXXXX

O número de série do seu produto pode ser encontrado aqui.

Dúvidas? Entre em contato com a equipe de suporte Razer em support.razer.com

4. INSTALANDO SUA BASE THUNDERBOLT™ 4 RAZER COM CHROMA

1. Com o cabo de alimentação apropriado conectado ao adaptador de alimentação, insira o plugue de CA em uma tomada e conecte-o à porta de alimentação da Base Thunderbolt™ 4 Razer com Chroma.

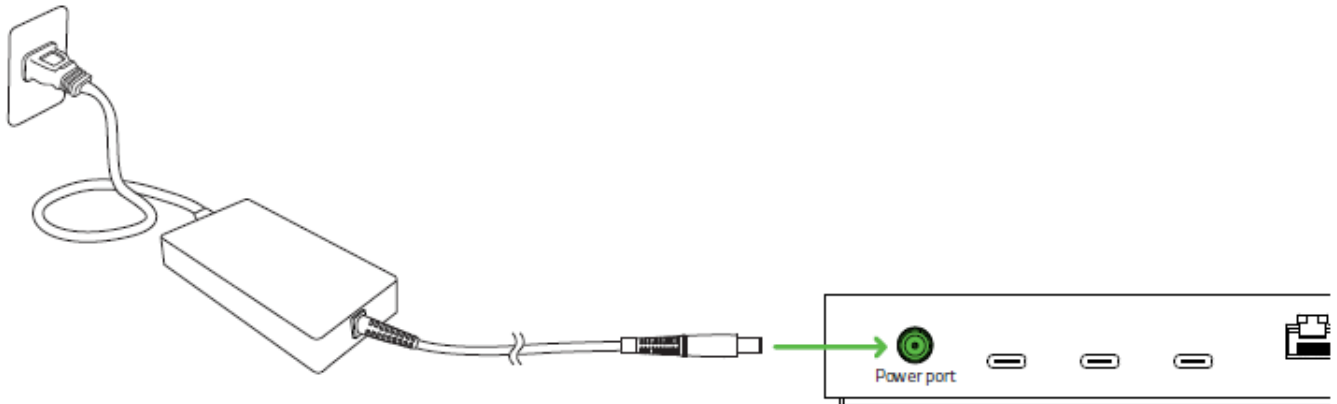

**Use o cabo de alimentação apropriado para sua região*

2. Usando o cabo fornecido, conecte seu dispositivo Razer à porta Thunderbolt™ 4 (USB Tipo C, fonte) do computador.

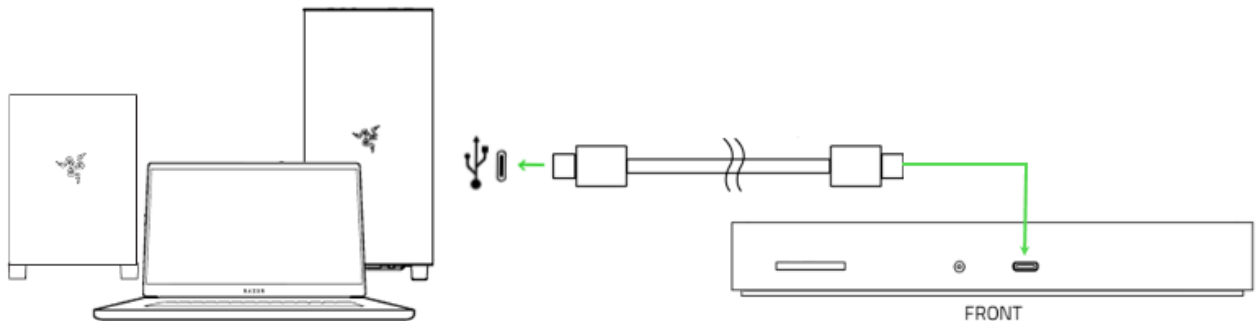

3. Use o aplicativo Razer Synapse para personalizar a iluminação do seu dispositivo.

i Instale o Razer Synapse quando solicitado ou baixe o instalador em [razer.com/synapse](https://www.razer.com/synapse).

5. CONFIGURANDO O RAZER THUNDERBOLT™ 4 DOCK CHROMA

i *Isenção de responsabilidade: É necessário estar conectado à internet para a instalação, atualização e recursos baseados na nuvem. Recomenda-se o registro em uma conta Razer ID, mas é opcional. Todos os recursos listados também estão sujeitos a alteração com base na versão atual do software, no(s) dispositivo(s) conectado(s) e/ou nos aplicativos e software suportados.*

GUIA SYNAPSE

A guia Synapse é a guia padrão para quando o Razer Synapse é aberto.

Painel

A subguia Painel é uma visão geral do seu Razer Synapse, onde você pode acessar todos os seus dispositivos, módulos e serviços online Razer.

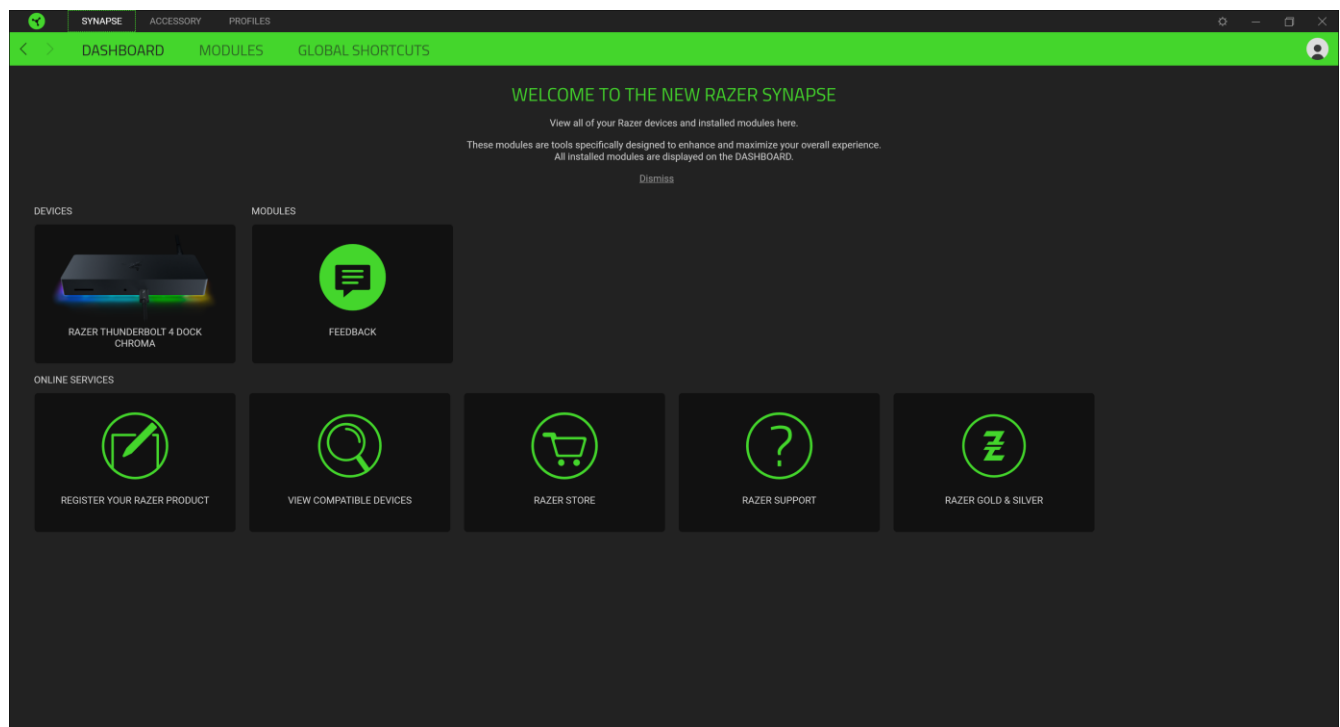

Módulos

A subguia Módulos exibe todos os módulos instalados e disponíveis para download e instalação.

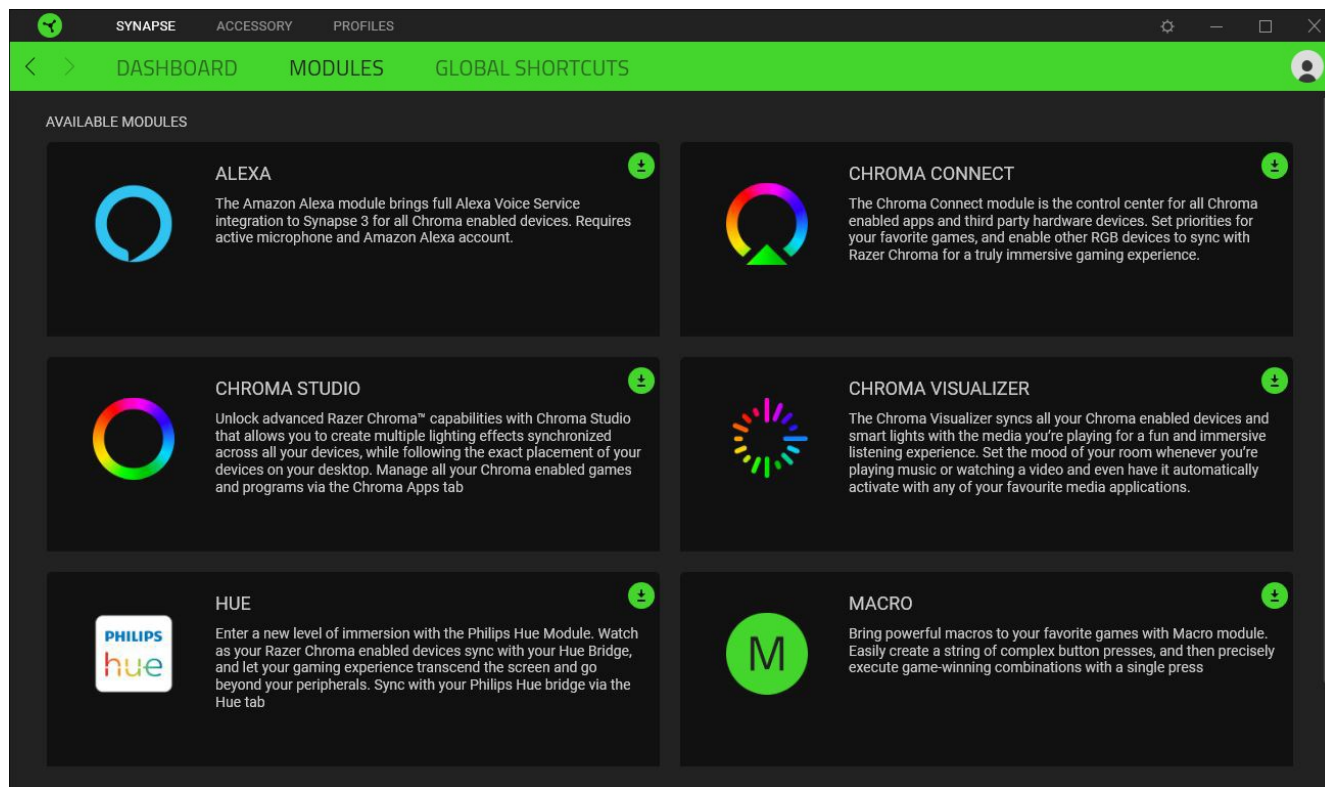

Atalhos globais

Vincule as operações ou as funções do Razer Synapse às combinações de teclas personalizadas do periférico Razer que substituem todas as associações específicas do perfil. [Saiba mais sobre os Perfis](#)

! *Apenas entradas de dispositivos habilitados para Razer Synapse serão reconhecidas.*

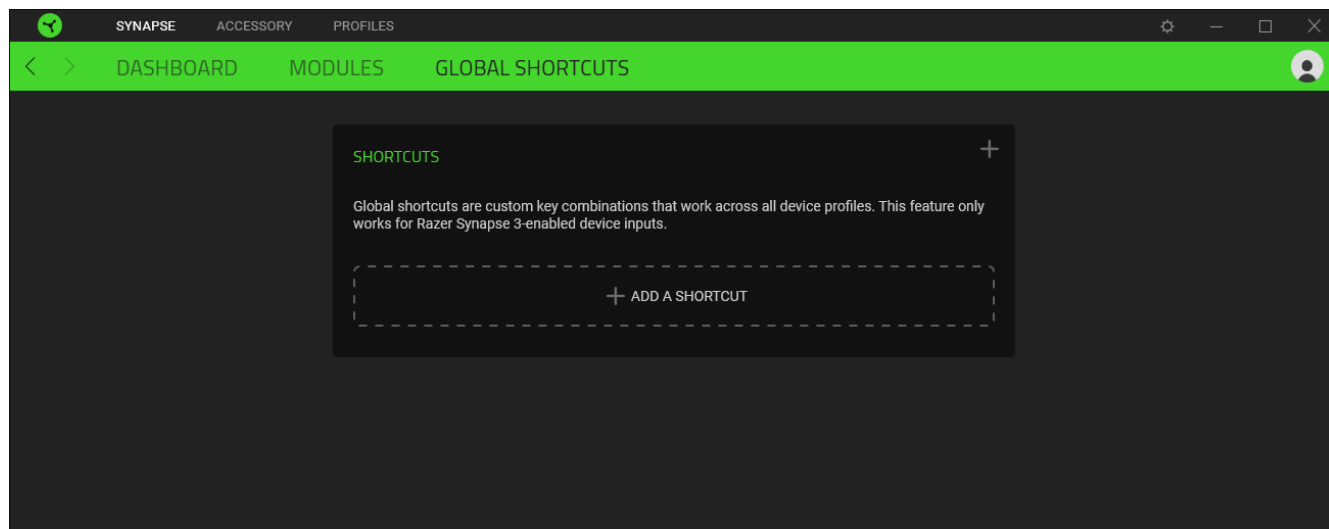

GUIA ACESSÓRIO

A guia Acessório é a guia principal da sua Razer Thunderbolt™ 4 Dock Chroma; nela, você poderá ajustar seu volume e personalizar sua iluminação. As alterações feitas nesta guia são salvas automaticamente no seu sistema e no armazenamento na nuvem.

Som

A subguia Som permite que você ajuste o volume de saída do seu dispositivo e até acesse as propriedades de som do seu sistema.

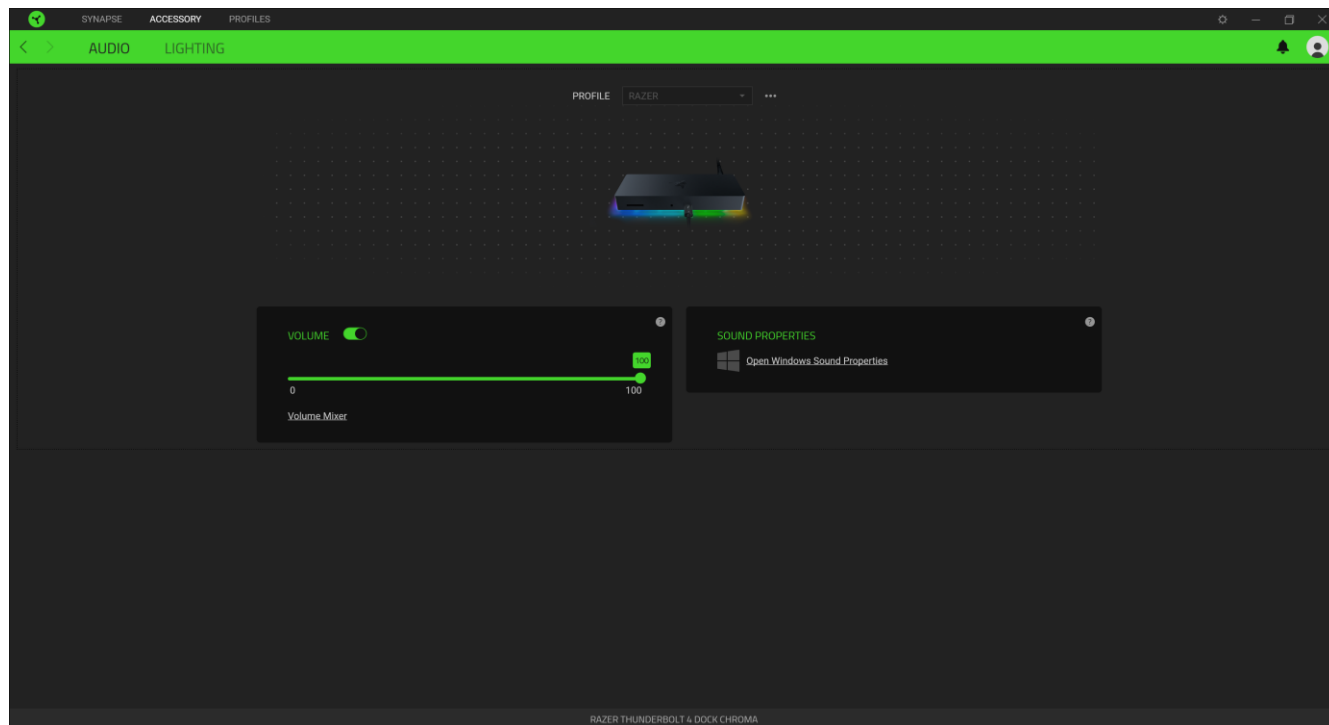

Perfil

Um Perfil é um armazenamento de dados que guarda todas as configurações dos seus dispositivos Razer. Por padrão, o nome do perfil se baseia no nome do seu sistema. Para adicionar, renomear, duplicar ou excluir um perfil, basta pressionar o botão Outros (●●●).

Volume

Você pode silenciar o dispositivo desativando a opção Volume, ou ajustar o volume usando a chave deslizante.

Propriedades de som

Acesse o link para as Propriedades de som do Windows para gerenciar as configurações de som do seu sistema, por exemplo, para modificar as configurações de reprodução e gravação do dispositivo, o esquema de som e a atividade de comunicação padrão.

Iluminação

A subguia Iluminação permite que você personalize a iluminação do seu dispositivo Razer.

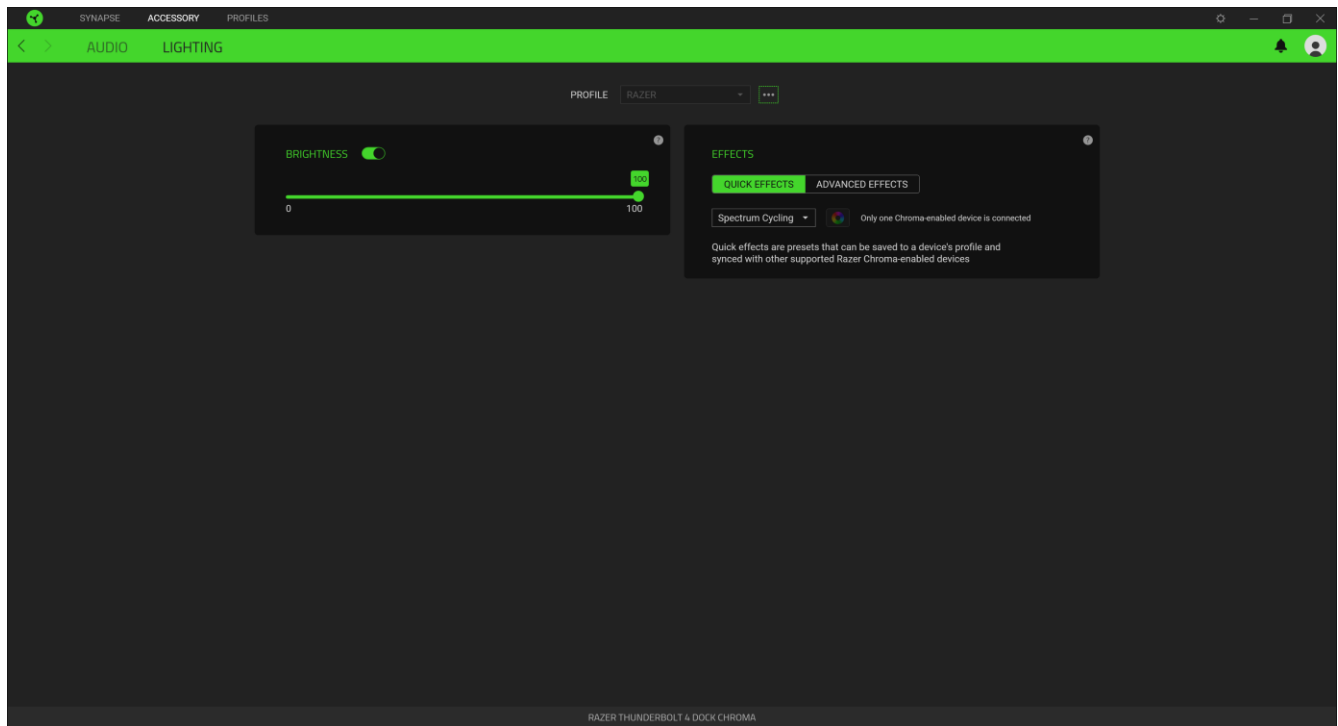







Brilho

Você pode apagar a iluminação do seu dispositivo Razer desativando a opção Luminosidade, ou aumentar/diminuir o brilho usando a chave deslizante.

Efeitos Rápidos

Vários efeitos rápidos podem ser selecionados e aplicados à iluminação do seu dispositivo, conforme a lista abaixo:

	Nome	Descrição	Como configurar
	Audiômetro	O dispositivo se iluminará com um espectro de cores padrão de acordo com o nível de áudio	Selecione um nível de Aumento de Cor
	Respiração	A iluminação acentua e atenua a(s) cor(es) selecionada(s)	Selecione até 2 cores ou deixe aleatório
	Ciclo de espectro	A iluminação percorrerá 16,8 milhões de cores	Não requer personalização adicional

	Brilho estelar	Cada LED se acenderá e se apagará gradualmente em certos momentos e com durações aleatórias	Selecione até 2 cores (ou deixe aleatório) e uma duração
	Estático	O dispositivo permanecerá iluminado na cor selecionada	Selecione uma cor
	Onda	A iluminação se deslocará na direção selecionada	Selecione a direção da onda no sentido horário ou anti-horário

Se tiver outros dispositivos compatíveis habilitados para o Razer Chroma, você pode sincronizar seus efeitos rápidos com o dispositivo Razer clicando no botão Sincronização do Chroma ().

 *Somente dispositivos compatíveis com o efeito de iluminação selecionado serão sincronizados.*

Efeitos Avançados

A opção Efeitos Avançados permite que você escolha um Efeito Chroma para utilizar no seu periférico habilitado para Razer Chroma. Para começar a criar seu próprio efeito Chroma, basta pressionar o botão Chroma Studio ().

GUIA PERFIS

A guia Perfis é um modo conveniente de gerenciar todos os seus perfis e vinculá-los aos seus jogos e aplicativos.

Dispositivos

Visualize qual dispositivo Razer está usando um perfil específico com a subguia Dispositivos.

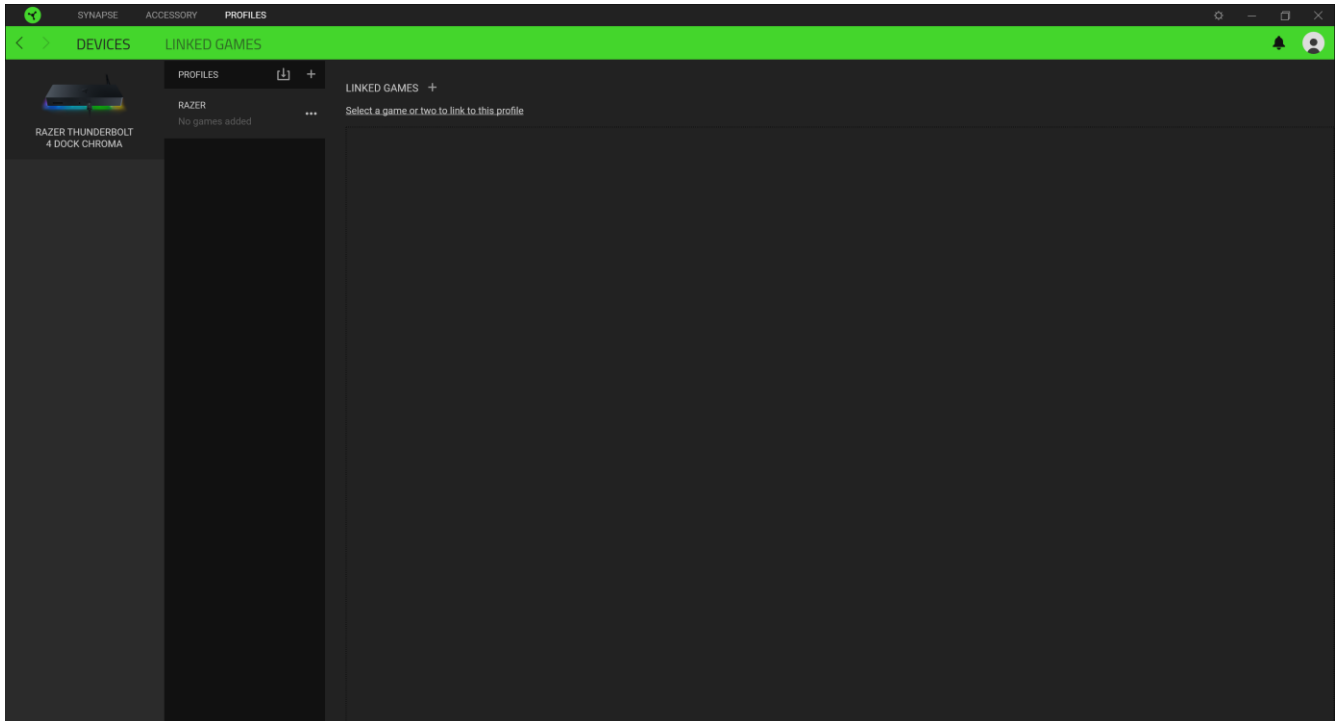

Para criar um novo perfil no dispositivo selecionado, basta clicar no botão adicionar (+). Para renomear, duplicar ou excluir um perfil, basta pressionar o botão Outros (●●●). Cada perfil pode ser configurado para ser automaticamente ativado quando você executar um aplicativo usando a opção Conectar Jogos.

Jogos Conectados

A subguia Jogos Conectados lhe dá a flexibilidade de adicionar jogos, visualizar periféricos vinculados a jogos ou procurar jogos adicionados. Você também pode organizar os jogos em ordem alfabética, a partir do último jogo utilizado ou a partir do mais jogado. Os jogos adicionados estarão listados aqui mesmo se não estiverem vinculados a um dispositivo Razer.

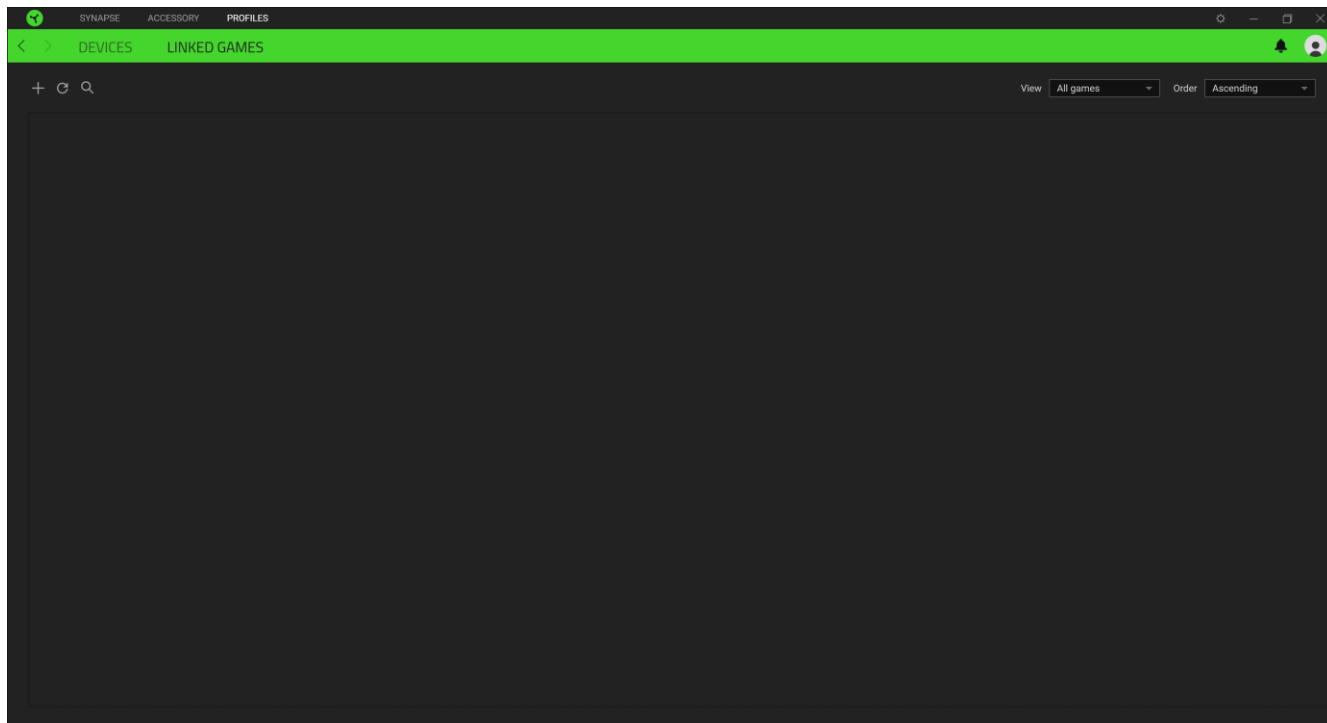

Para vincular jogos a dispositivos Razer conectados, basta clicar em qualquer jogo da lista e, em seguida, clicar em Selecionar um dispositivo e seu perfil para abrir automaticamente durante o jogo para selecionar o dispositivo Razer com o qual será vinculado. Uma vez vinculado, você pode clicar no botão Outros (●●●) do dispositivo correspondente para selecionar um perfil específico.

JANELA CONFIGURAÇÕES

A janela Configurações, acessível ao clicar no botão () do Razer Synapse, permite configurar o comportamento de inicialização e o idioma de exibição do Razer Synapse, visualizar os guias principais de cada dispositivo Razer conectado ou executar a restauração das configurações de fábrica em qualquer dispositivo Razer conectado.

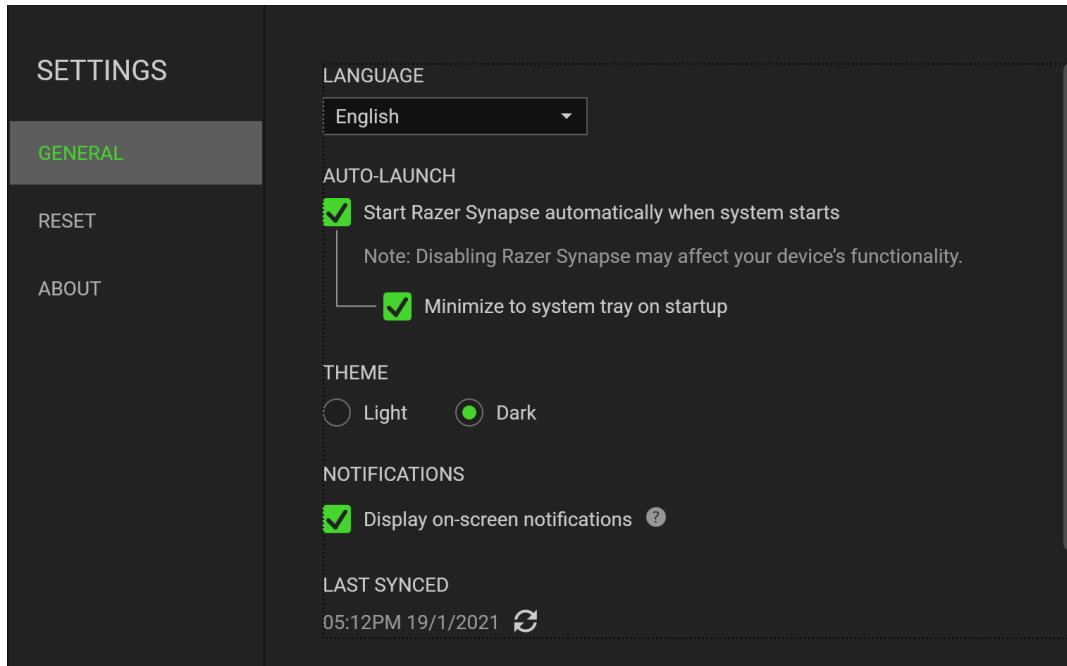

Guia Geral

A guia Geral, que é a guia inicial da janela Configurações, permite que você altere o idioma de exibição do software, o comportamento de inicialização e o tema de exibição, ou visualize o guia principal de todos os dispositivos Razer conectados. Você também pode sincronizar manualmente seus perfis com a nuvem () ou visualizar o guia principal de todos os dispositivos Razer conectados e módulos instalados.

Guia Restaurar

A guia Restaurar permite que você execute a restauração das configurações de fábrica em todos os dispositivos Razer conectados com memória interna. Todos os perfis armazenados na memória interna do dispositivo selecionado serão apagados.

 *Ao restaurar um dispositivo Razer, todos os perfis armazenados na memória interna do dispositivo selecionado serão apagados.*

Guia Sobre

A guia Sobre exibe informações resumidas sobre o software e sua declaração de direitos autorais, e fornece também links relevantes para os termos de uso. Você também pode usar esta guia para verificar atualizações de software ou como um acesso rápido às comunidades sociais Razer.

6. SEGURANÇA E MANUTENÇÃO

DIRETRIZES DE SEGURANÇA

Para obter a máxima segurança durante o uso da Razer Thunderbolt™ 4 Dock Chroma, sugerimos que você adote as seguintes diretrizes:

Se tiver problemas ao usar o dispositivo adequadamente e a solução de problemas não for suficiente para resolvê-los, desconecte o dispositivo e entre em contato com a linha direta da Razer ou visite support.razer.com para receber suporte. Nunca tente fazer a manutenção ou consertar o dispositivo por conta própria.

Não desmonte o dispositivo nem tente operá-lo sob condições anormais de corrente. Se fizer isso, sua garantia será anulada.

Mantenha o dispositivo longe de líquidos ou umidade. Opere o dispositivo dentro das temperaturas indicadas de 0°C (32°F) a 40°C (104°F). Se a temperatura exceder essa faixa, desconecte e/ou desligue o dispositivo para que a temperatura se estabilize em um nível ideal.

MANUTENÇÃO E USO

A Razer Thunderbolt™ 4 Dock Chroma requer uma manutenção mínima para manter-se em condições ideais. Recomendamos que você a desconecte do computador uma vez por mês, remova todos os dispositivos conectados (se houver) e a limpe com cuidado usando um tecido macio ou um cotonete para evitar o acúmulo de sujeira. Não use sabão ou produtos de limpeza agressivos.

7. INFORMAÇÕES LEGAIS

INFORMAÇÕES DE DIREITOS AUTORAIS E PROPRIEDADE

©2025 Razer Inc. Todos os direitos reservados. Razer, "For Gamers. By Gamers.", logotipo "Powered by Razer Chroma", logotipo Razer, o logotipo da cobra de três cabeças e o logotipo Razer são marcas comerciais ou marcas comerciais registradas da Razer Inc. e/ou de empresas afiliadas nos Estados Unidos ou em outros países. Todas as outras marcas registradas pertencem a seus respectivos proprietários, e outros nomes de empresas e de produtos mencionados neste guia podem ser marcas registradas de suas respectivas empresas.

Windows e o logotipo Windows são marcas comerciais do grupo de empresas Microsoft.

Thunderbolt and the Thunderbolt logo are trademarks of Intel Corporation in the U.S. and/or other countries.

A Razer Inc. (doravante nesta denominada a "Razer") pode ter direitos autorais, marcas comerciais, segredos comerciais, patentes, pedidos de registro de patente ou outros direitos de propriedade (registrados ou não) no concernente ao produto neste Guia Principal. O fornecimento deste Guia Principal não dá a você uma licença para (quaisquer) tais patentes, marcas registradas, direitos autorais ou outros direitos de propriedade intelectual. O Razer Thunderbolt™ 4 Dock Chroma (doravante nesta denominado o "Produto") pode ser diferente das imagens na caixa ou de outro modo. A Razer não assume qualquer responsabilidade por tais diferenças ou por quaisquer eventuais erros. As informações na presente estão sujeitas a alterações sem aviso prévio.

GARANTIA LIMITADA DO PRODUTO

Para conferir os termos atuais da Garantia Limitada do Produto, acesse [razer.com/warranty](https://www.razer.com/warranty).

LIMITAÇÃO DE RESPONSABILIDADE

Sob nenhuma circunstância a Razer será responsável por quaisquer lucros cessantes, perda de informações ou de dados, danos especiais, incidentais, indiretos, compensatórios, consequenciais ou acidentais oriundos de qualquer forma da distribuição, venda, revenda, uso ou incapacidade de uso do Produto. Sob nenhuma circunstância a responsabilidade da Razer ultrapassará o valor de compra do Produto no varejo

DISPOSIÇÕES GERAIS

Os termos da presente serão regidos e interpretados segundo a legislação do foro no qual o Produto foi adquirido. Se qualquer termo neste manual for considerado inválido ou inexecutável, tal termo (enquanto inválido ou inexecutável) será considerado sem nulo, sem efeito e excluído sem invalidar quaisquer termos remanescentes. A Razer reserva-se o direito de emendar qualquer termo a qualquer momento e sem aviso prévio.