



RAZER THUNDERBOLT™ 4 DOCK CHROMA

マスターガイド

目次

1. パッケージ内容	2
2. 必要なもの	3
3. 保証付き	3
4. Razer Thunderbolt™ 4 Chroma ドックのセットアップ	4
5. RAZER THUNDERBOLT™ 4 DOCK CHROMA の設定方法	5
6. 使用上の注意とメンテナンス	13
7. 法的権利	14

1. パッケージ内容

- Razer Thunderbolt™ 4 Chroma ドック

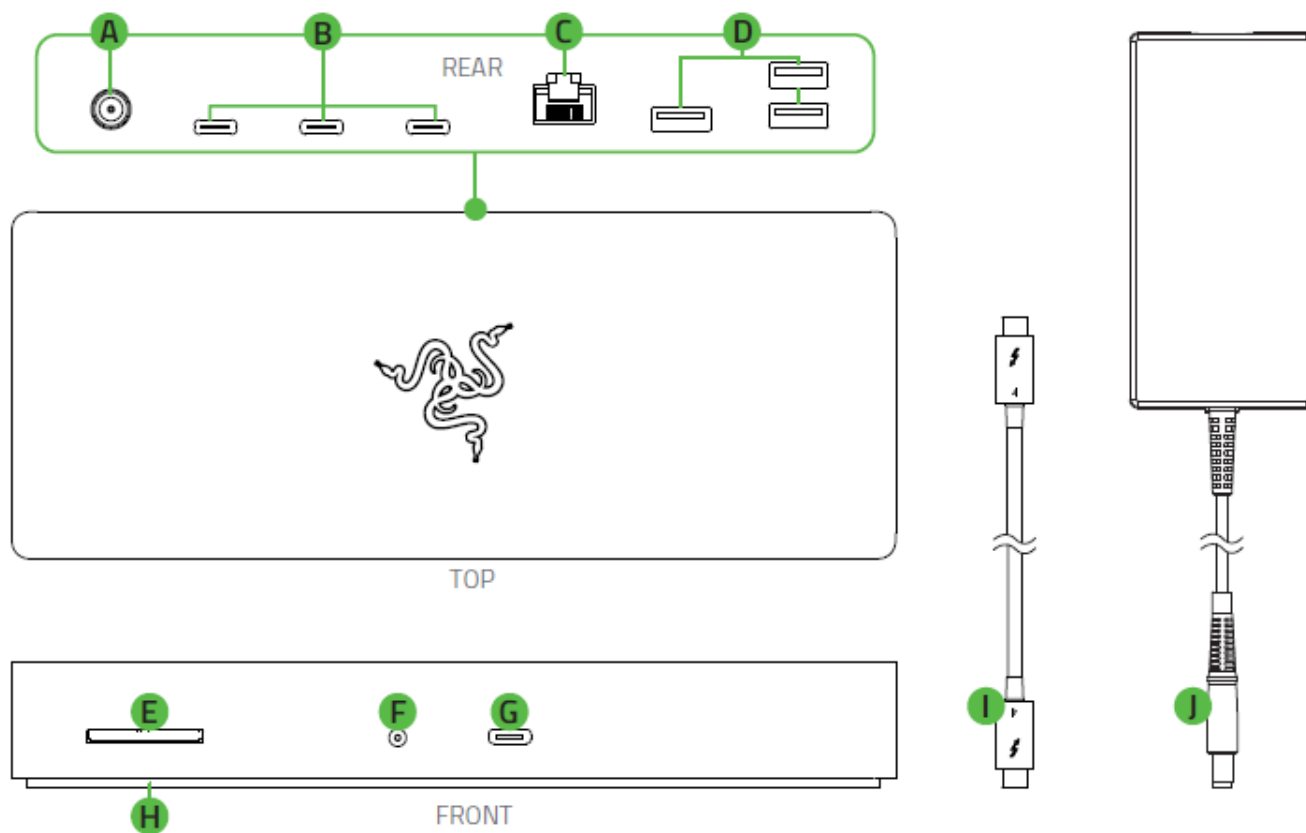

- A. 電源ポート
- B. Thunderbolt™ 4 ポート (USB Type-C、レーザー側)
- C. ギガビットイーサネットポート(RJ-45)
- D. USB 3.1 Gen 2 Type-A ポート
- E. SD カードスロット
- F. 3.5 mm オーディオ コンボポート
- G. Thunderbolt™ 4 ポート (USB Type-C、ソース側)
- H. Razer Chroma™ RGB アンダーグロー式ライティング
- I. 100W Thunderbolt™ ケーブル (USB Type-C)
- J. 電源アダプター + 地域用電源ケーブル

- 重要な製品情報ガイド

2. 必要なもの

製品要件

- Thunderbolt™ 4 (USB Type-C) 搭載 PC、または互換性のある Thunderbolt™ 3 デバイス*
- AC 電源コンセント

RAZER SYNAPSE 動作要件

- Windows® 7 64 ビット (以降)
- インターネット接続 (ソフトウェアインストール用)

*互換性のある Thunderbolt™ 3 デバイスはこちらをご覧ください: rzt.to/xxx

3. 保証付き

お手元の素晴らしい製品は限定 2 年の保証付きです。こちらに登録してデバイスをさらに活用し、Razer の特典を手に入れましょう: razerid.razer.com

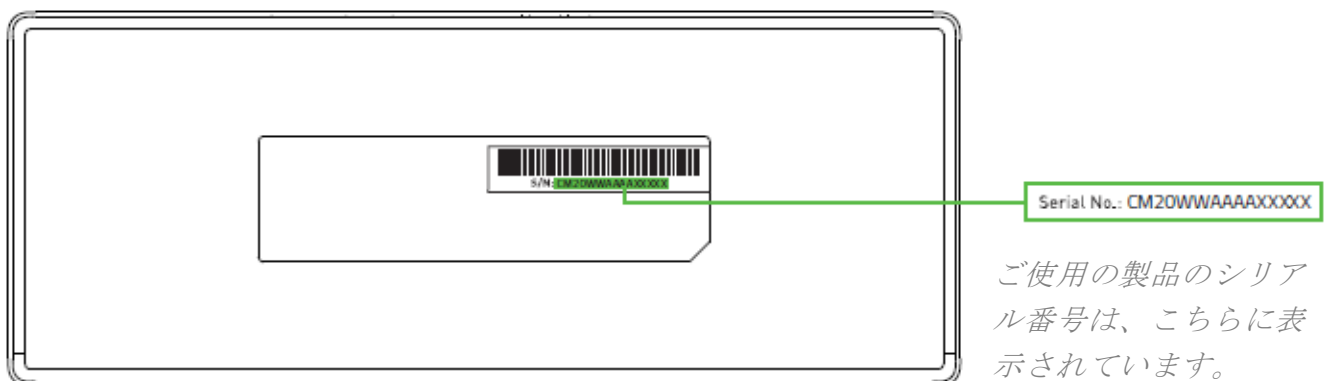

ご使用の製品のシリアル番号は、こちらに表示されています。

質問があれば、Razer サポートチーム support.razer.com にお問い合わせください

4. RAZER THUNDERBOLT™ 4 CHROMA ドックのセットアップ

1. 電源アダプターに適切な電源コードを接続し、AC プラグを電源コンセントに挿入し、Razer Thunderbolt™ 4 Chroma ドックの電源ポートに接続します。

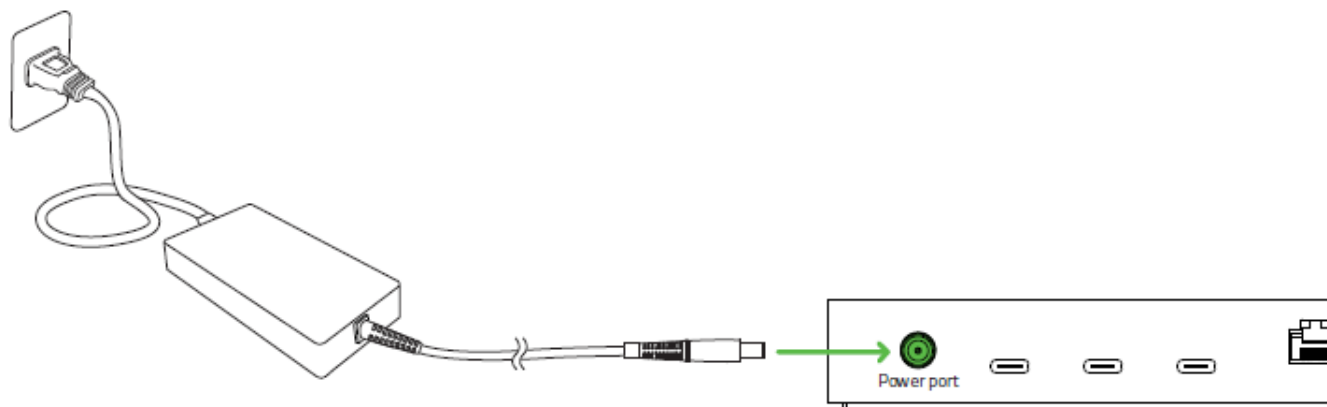

*ご使用の地域に適した電源コードを使用してください。

2. 付属のケーブルを使用して、Razer デバイスをコンピューターの Thunderbolt™ 4 ポート(USB Type-C、ソース側)に接続します。

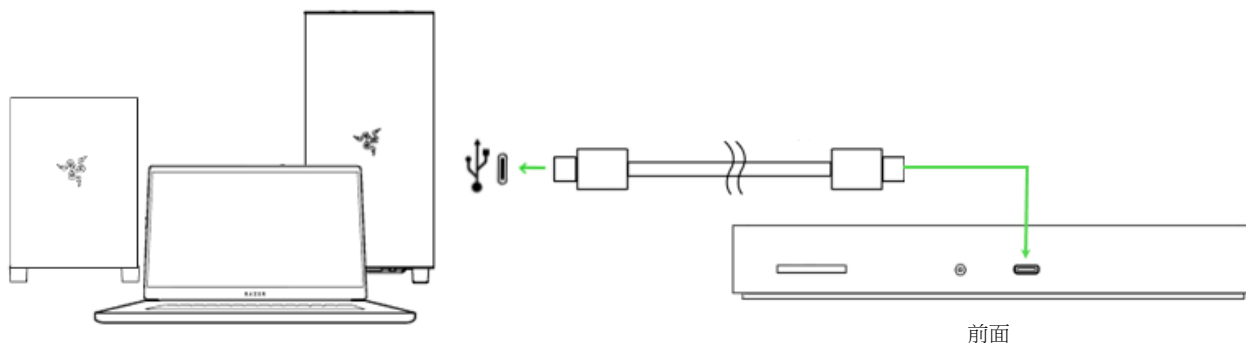

3. お使いのデバイスのライティングをカスタマイズするには、Razer Synapse アプリを使います。

i プロンプトが表示されたら *Razer Synapse* をインストールするか、[razer.com/synapse](https://www.razer.com/synapse) からインストーラーをダウンロードします。

5. RAZER THUNDERBOLT™ 4 DOCK CHROMA の設定方法

i 免責事項: インストール、アップデート、クラウドベースの機能についてはインターネット接続が必要です。Razer ID アカウントの登録が推奨されますが、これは任意です。示されたすべての機能は現在のソフトウェアバージョン、接続デバイス、サポートされるアプリとソフトウェアに基づいて変更される場合があります。

SYNAPSE タブ

Razer Synapse をインストールした後の初期起動画面では [Synapse] タブが表示されます。このタブでは [ダッシュボード] と [Chroma アプリ] の二つのサブタブを表示できます。

ダッシュボード

[ダッシュボード] サブタブでは Razer Synapse の概要が表示され、お手元の全ての Razer デバイス、モジュールならびにオンラインサービスにアクセスできます。

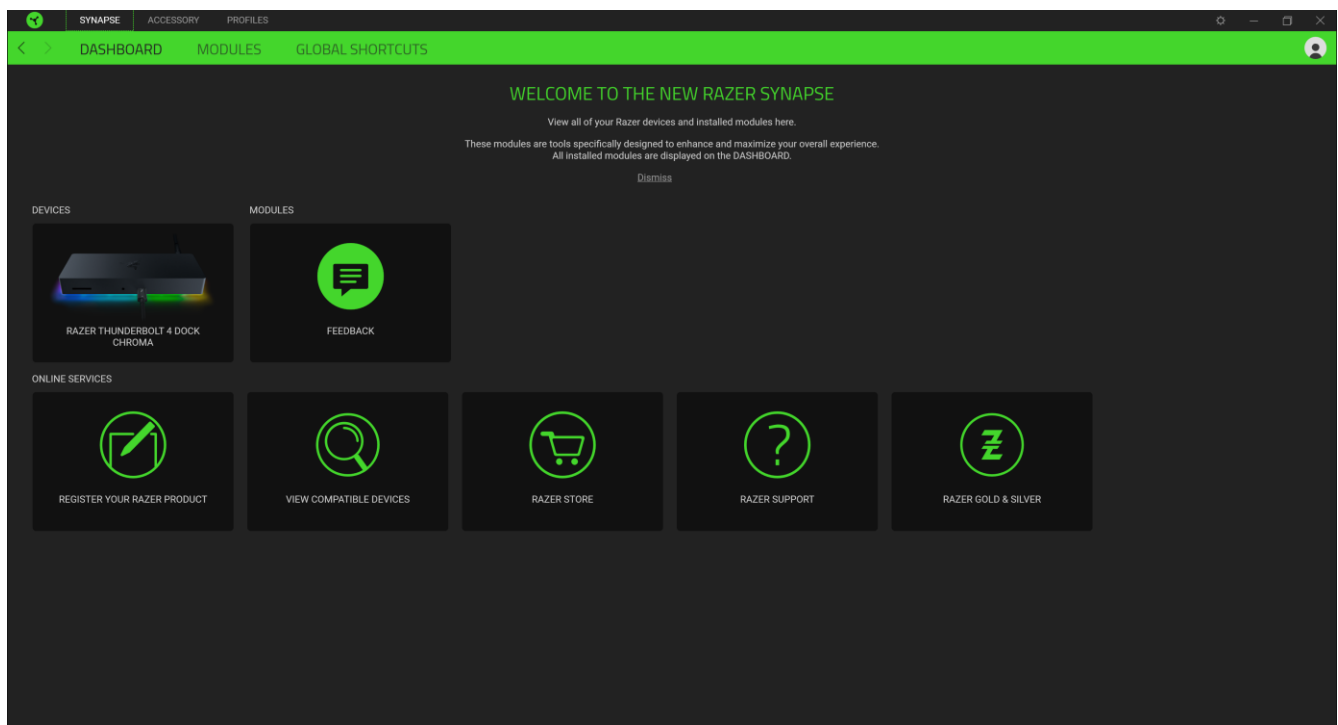

モジュール

[モジュール] サブタブには、インストールされているすべてのモジュールとインストール可能なモジュールが表示されます。

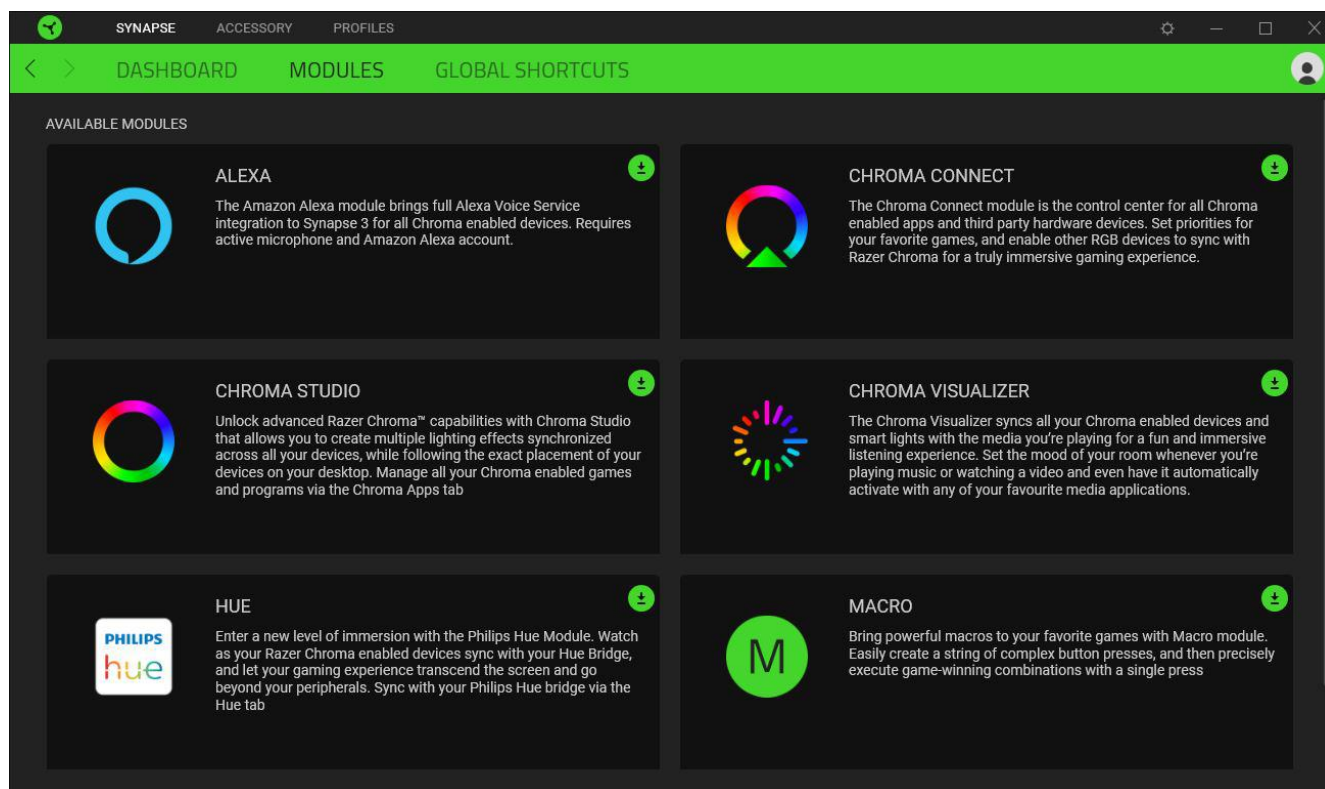

グローバル ショートカット

すべてのデバイスプロファイルで適用される、Razer Synapse 対応デバイスの入力からのカスタマイズ可能なキー組み合わせのバインド操作または Razer Synapse 機能。[プロフィールについて詳細はこちら](#)

! Razer Synapse 対応デバイスの入力のみが認識されます。

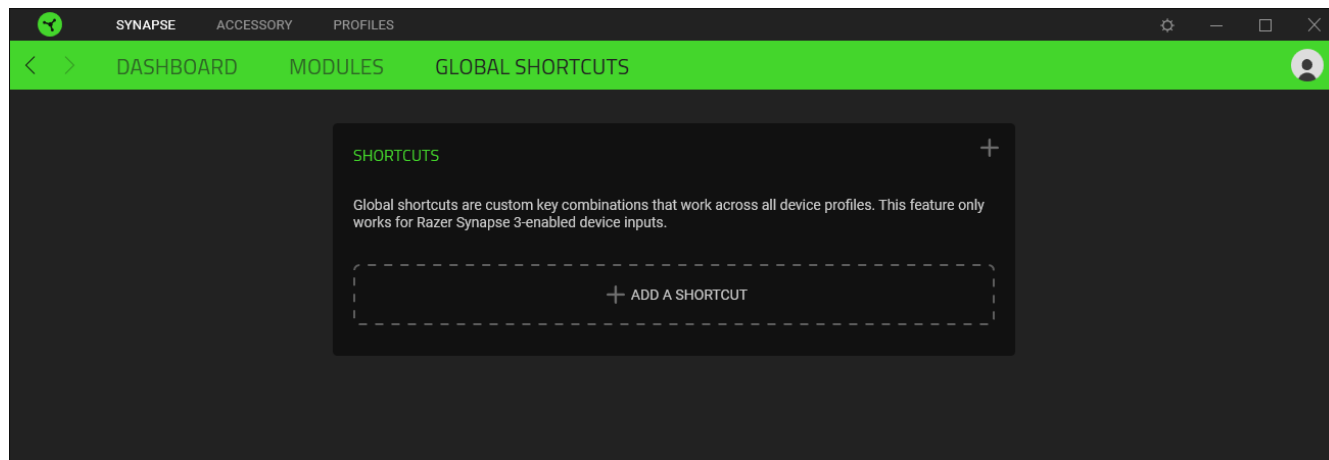

[アクセサリ] タブ

[アクセサリ] タブは、Razer Thunderbolt™ 4 Dock Chroma のメインタブで、ここで音量を調整したり、ライティングをカスタマイズできます。このタブに適用された変更内容は、システム上およびクラウドストレージ上に自動保存されます。

オーディオ

[オーディオ] サブタブでは、デバイスの出力音量を調整したり、システムのサウンドプロパティにアクセスすることもできます。

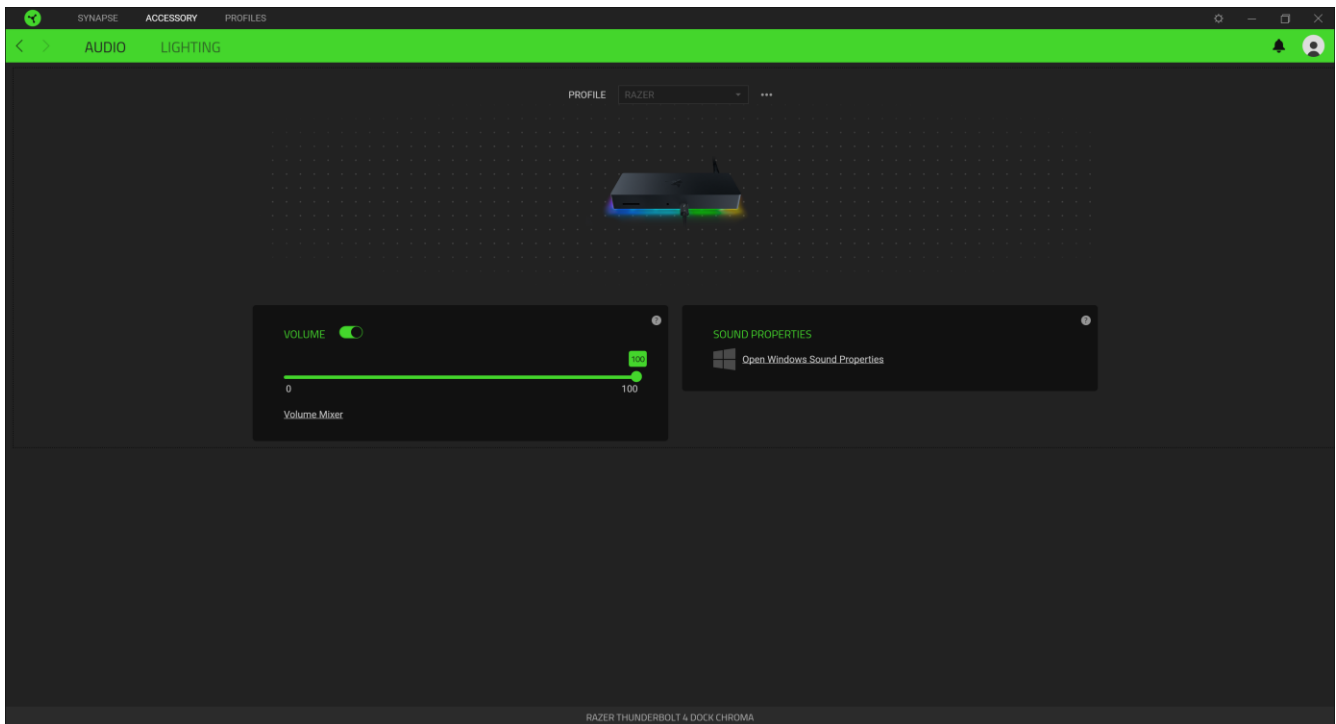

プロフィール

プロフィールはお使いの Razer 周辺機器の設定を維持するためのデータ保存先です。デフォルト設定ではプロフィール名はお使いのシステム名に基づいています。プロフィールの追加、名前変更、複製または削除を行うには [その他] ボタン (●●●) を押します。

音量

[音量] オプションを切り替えてデバイスをミュートにしたり、スライダーを使用して音量を調整したりできます。

サウンド プロパティ

Windows のサウンドプロパティへのリンクにアクセスして、再生デバイスおよび録音デバイスの設定、サウンド設定、デフォルトのコミュニケーションアクティビティの変更といった、システムのサウンド設定を管理できます。

ライティング

[ライティング] サブタブでは、Razer デバイスのライティングをカスタマイズできます。

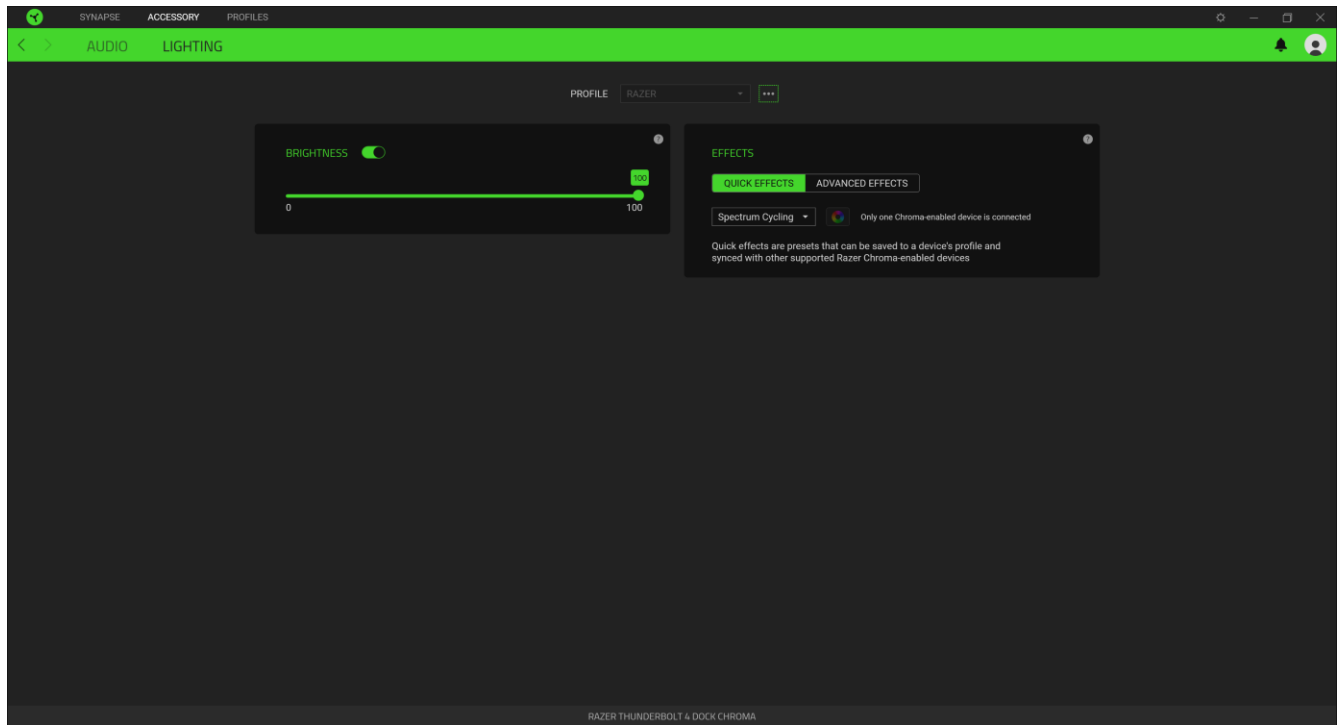







明るさ

[明るさ] オプションを切り替えて Razer デバイスのライティングをオフにしたり、スライダーを操作して輝度を増減させることができます。

クイック効果

デバイスのライティングには、ここに示されたさまざまなクイック効果を選択・適用できます。

	名称	説明	設定方法
	オーディオメーター	デバイスは、デフォルトのカラースペクトラムで、オーディオレベルに応じてライトアップします。	カラーブーストレベルを選択してください。
	ブリージング	選択した色でキーボードがフェードイン / フェードアウトします。	色を 2 色まで選択するか、ランダムに設定します。
	スペクトラムサイクル	ライティングは、無限に 1,680 万色の間で切り替わります。	カスタマイズは不要。

	スターライ ト	各 LED は、ランダムなタイミングと 時間後にフェードイン/フェードアウ トします。	色を 2 色まで選択するかランダム カラーを選択して、時間を選択しま す。
	スタティッ ク	デバイスは選択した色で常時点灯 した状態になります	色を選択。
	ウェーブ	ライティングは、選択した方向へス クロールします。	ウェーブの進行方向(時計回りもし くは反時計回り)を選択してくださ い。

他にも Chroma 対応 Razer デバイスをお持ちの場合、[Chroma 同期] ボタン () をクリックすることでそれらのライティング効果をお使いの Razer デバイスの効果と同期させることができます。

i 選択されたライティング効果をサポートするデバイスのみ同期されます。

高度な効果

[高度な効果] では、お使いの対応デバイスで使用する Chroma 効果を選択できます。独自の Chroma 効果を作成するには、Chroma Studio ボタン () を押します。



プロフィール タブ

[プロフィール] タブはお使いの全プロフィールを管理し、ゲームやアプリケーションとリンクさせるために役立ちます。

デバイス

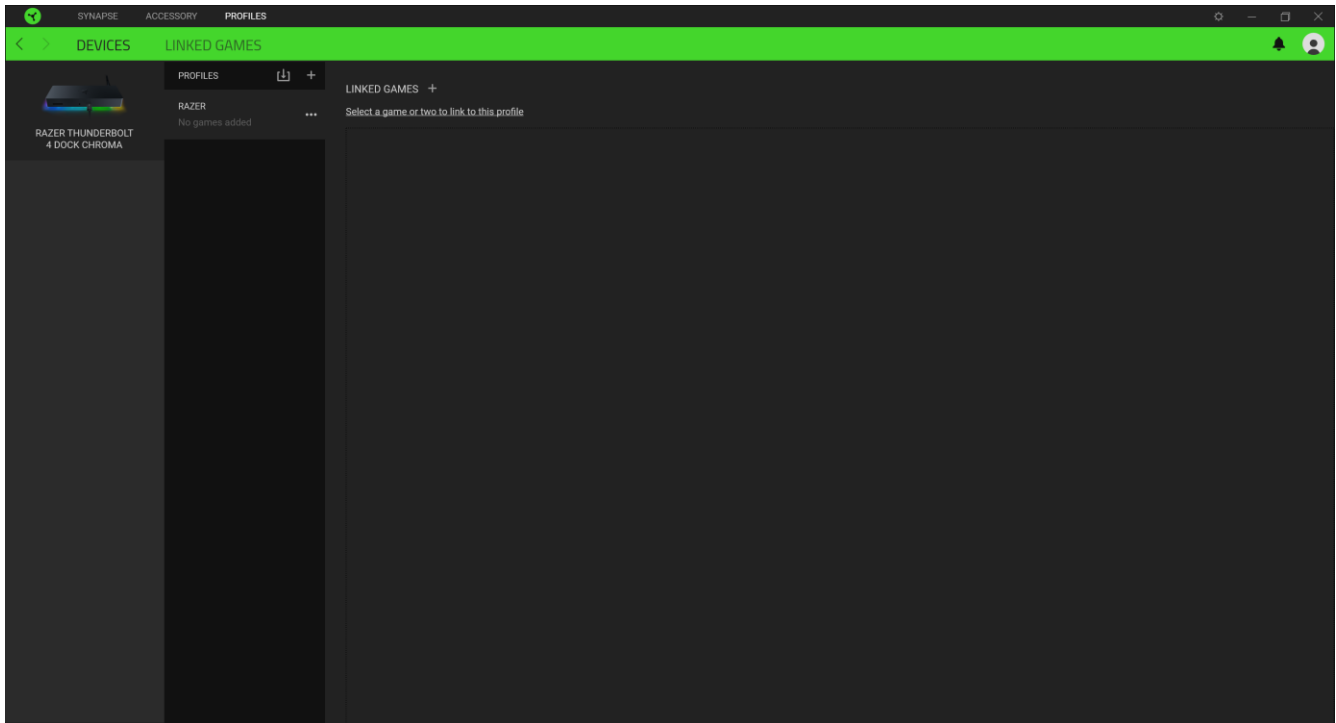
[デバイス] サブタブではどの Razer デバイスがどのプロフィール/Chroma 効果 を使用しているかを確認できます。



プロフィール/Chroma エフェクトは、インポートボタン () でコンピュータやクラウドからインポートできます。また、追加ボタン () で、選択したデバイス内の新しいプロフィールや、特定のゲームを対象にした Chroma エフェクトの作成が可能です。プロフィールの名前変更、複製または削除を行うには [その他] ボタン () を押します。[ゲームをリンク] オプションを使用すると、アプリケーションの実行時に、各プロフィールと Chroma エフェクトの両方またはいずれかが自動的に有効になるように設定できます。

リンクされたゲーム

サブタブでは、ゲームの追加、ゲームとリンク中の周辺機器の表示、追加されたゲームの検索など、柔軟性の高い機能が利用できます。またゲームをタイトル順、最後のプレイ日時順、最大プレイ時間順で並べ替えることが可能です。追加されたゲームは Razer デバイスにリンクされていなくてもこちらに表示されます。

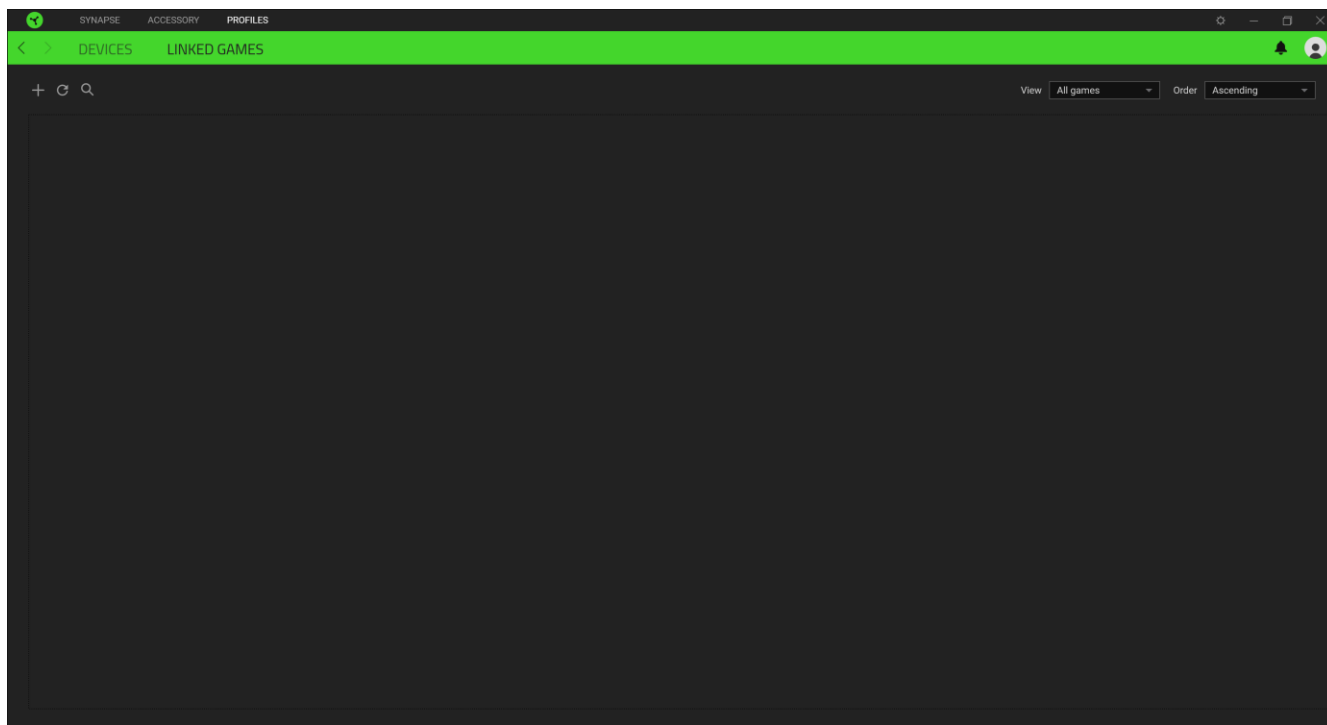

接続された Razer デバイスにゲームをリンクするには、リストからゲームをクリックし、[ゲームプレイ時に自動的に起動するデバイスとそのプロファイルを選択] リンクをクリックしてリンクする Razer デバイスを選択します。リンクが成立したら、対応するデバイスのその他ボタン(●●●)をクリックすると、特定のプロファイルを選択できます。

[設定] ウィンドウ

Razer Synapse で (⚙️) ボタンをクリックしてアクセスできる [設定] ウィンドウでは、起動挙動と Razer Synapse の言表示語の設定、接続した各 Razer デバイスのマスターガイドの表示、あるいは接続した任意の Razer デバイスの出荷時設定へのリセットが可能です。

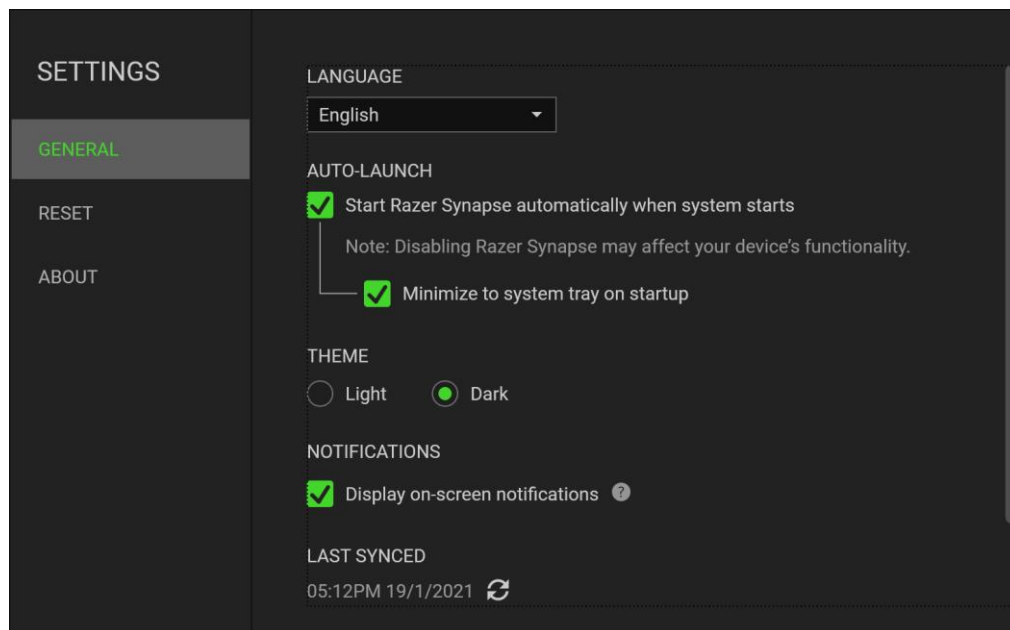

[一般] タブ

[設定] ウィンドウのデフォルトのタブです。[一般] タブでは、ソフトウェアの表示言語、起動時の動作、表示テーマを変更したり、接続されたすべての Razer デバイスのマスターガイドを表示することができます。さらに、プロフィールとクラウド (☁️) の手動同期や、接続したすべての Razer デバイスやインストール済みモジュールのマスターガイドの表示が可能です。

[リセット] タブ

[リセット] タブでは、オンボードメモリーを搭載した接続中の全 Razer デバイスを出荷状態にリセットできます。また Razer Synapse のチュートリアルがリセットされるため、次回の再起動時に Razer Synapse の各種機能を改めて確認することができます。

i Razer デバイスをリセットすると、選択したデバイスのオンボードメモリーに保存されたすべてのプロフィールが消去されます。

[バージョン情報] タブ

[バージョン情報] タブでは、簡単なソフトウェア情報と著作権宣言文が確認でき、利用条件に関するリンクが含まれています。このタブでソフトウェアアップデートを確認したり、Razer のソーシャルコミュニティにアクセスしたりできます。

6. 使用上の注意とメンテナンス

安全上のガイドライン

Razer Thunderbolt™ 4 Dock Chroma の使用時における最大限の安全性を保証するため、以下のガイドラインに従うことを推奨します。

デバイスの操作に問題があり、トラブルシューティングで解決できない場合は、デバイスを取り外し、Razer ホットラインに連絡するか、support.razer.com までサポートをご依頼ください。どのような状況でも、ご自身で修理を試みないでください。

デバイスは分解しないでください。また、異常な電流負荷をかけて操作しないでください。保証が無効になります。

デバイスに、液体、湿気、または水分を近づけないでください。デバイスは、所定の温度範囲 (0°C～40°C) 内で操作してください。温度がこの範囲外になった場合は、デバイスの電源プラグを取り外したり、電源をオフにしたりして温度が最適レベルに安定するまでお待ちください。

メンテナンスと使い方

Razer Thunderbolt™ 4 Dock Chroma を最適な状態に保つには、最低限のメンテナンスが必要です。汚れの蓄積を避けるため、月に一度本デバイスをコンピューターから取り外し、デバイスが接続されている場合はすべて取り外し、柔らかな布や綿棒などで掃除することを推奨します。石鹸や刺激の強い洗剤は使わないでください。

7. 法的権利

著作権および知的財産権情報

Copyright © 2021 Razer Inc. All rights reserved. Razer, “For Gamers. By Gamers.”, “Powered by Razer Chroma”, Razer のロゴは、の商標, 三つ首ヘビのロゴは、Razer Inc.および/または米国あるいはその他の国にある関連会社の商標または登録商標です。その他すべての商標は、各所有者の商標または所有物です。その他すべての登録商標および商標名はそれぞれの企業の所有物であり、本書で言及されるその他の企業および製品名はそれぞれの企業の商標の場合があります。

Windows and the Windows logo are trademarks of the Microsoft group of companies.

Thunderbolt and the Thunderbolt logo are trademarks of Intel Corporation in the U.S. and/or other countries.

Razer Inc. (「Razer」) は、本マスターガイドに記載されている製品に関する、著作権、商標、企業秘密、特許、特許出願、またはその他の知的財産権を（登録、未登録に関わらず）所有することができます。本マスターガイドの提供により、上述の著作権、商標、特許、または他の知的所有権の使用許諾がお客様に付与される訳ではありません。Razer Thunderbolt™ 4 Dock Chroma (「製品」) は、パッケージなどに掲載された写真と異なる場合があります。Razer は、上記のような違いまたは外観上の誤りには責任を負わないものとします。本書に記載されている情報は、予告なく変更される場合があります。

製品の限定保証

製品の限定保証の最新かつ現行の条件については、[razer.com/warranty](https://www.razer.com/warranty) を参照してください。

法的責任の制限

いかなる場合も、Razer は、製品の流通、販売、転売、使用、または製品が使用できないことから生じる、いかなる利益損失、情報やデータの喪失、特別な、偶発的な、間接的な、懲罰的な、必然的な、または偶発的な損傷に責任を負いません。いかなる場合も、Razer 社の債務は、製品の小売購入額を超えることはないものとします。

一般条件

上記条件は、製品が購入された法域の法律の下で管理、解釈されるものとします。本書内のいずれかの条項が無効あるいは法的強制力がないと考えられる場合、その条項は（その条項が無効あるいは法的強制力がない限りにおいて）無効となり、残りの条項のいずれも無効になることなく、除外されるものとします。Razer 社は、いずれの条項も予告なしにいつでも修正する