



# RAZER THUNDERBOLT™ 4 DOCK CHROMA

GUÍA PRINCIPAL

# ÍNDICE

1. CONTENIDO/REQUISITOS.....	2
2. REQUISITOS.....	3
3. TE PROPORCIONAMOS COBERTURA.....	3
4. INSTALACIÓN DE LA BASE RAZER THUNDERBOLT™ 4 CHROMA.....	4
5. CONFIGURACIÓN DE RAZER THUNDERBOLT™ 4 DOCK CHROMA .....	5
6. SEGURIDAD Y MANTENIMIENTO .....	13
7. ASPECTOS LEGALES .....	14

## 1. CONTENIDO/REQUISITOS

- Base Razer Thunderbolt™ 4 Chroma

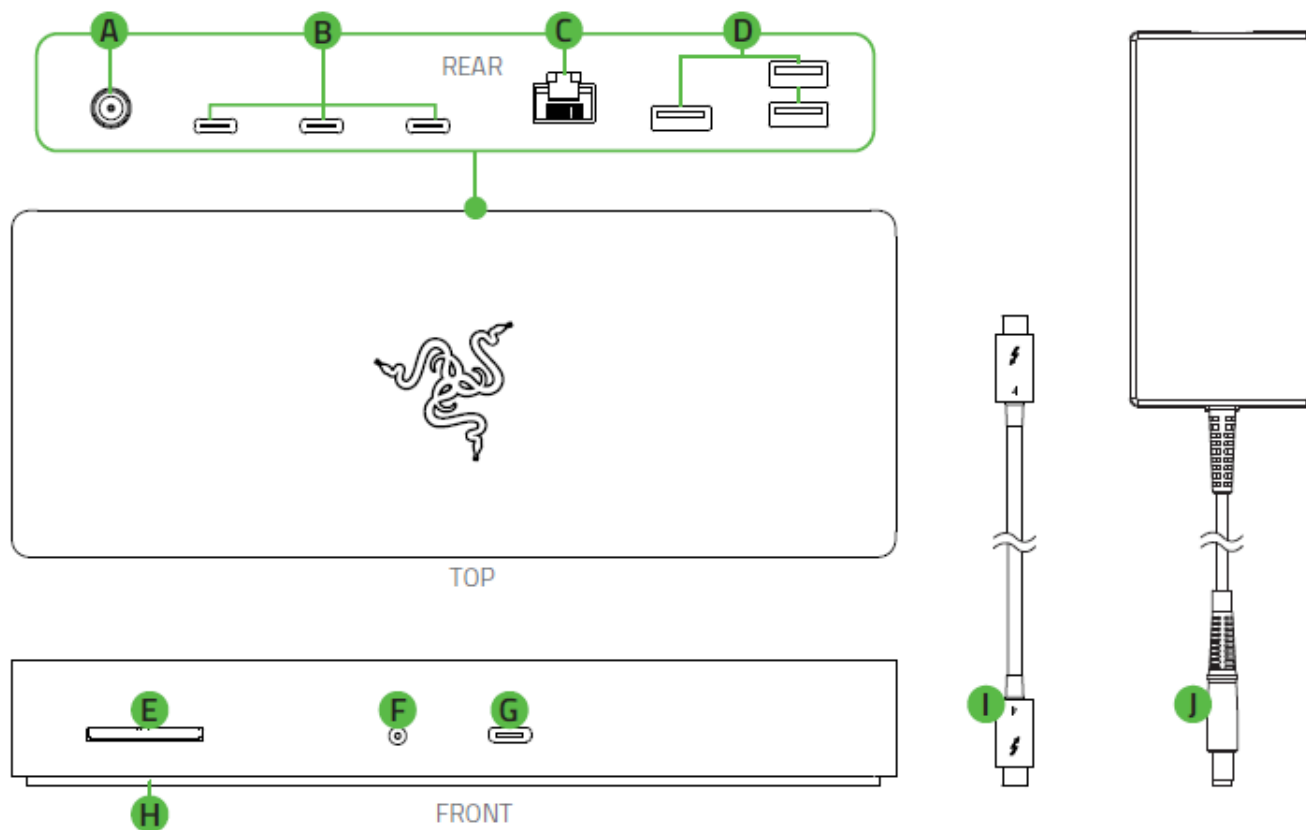

- A. Puerto de alimentación
- B. Puertos Thunderbolt™ 4 (USB tipo C, receptor)
- C. Puerto Gigabit Ethernet (RJ-45)
- D. Puertos USB 3.1 de 2.ª generación tipo A
- E. Ranura para tarjeta SD
- F. Puerto combinado de audio de 3,5 mm
- G. Puerto Thunderbolt™ 4 (USB tipo C, fuente)
- H. Iluminación inferior Razer Chroma™ RGB
- I. Cable Thunderbolt™ de 100 W (USB tipo C)
- J. Cable y adaptador de alimentación

- Guía de información importante del producto

---

## 2. REQUISITOS

### REQUISITOS DEL PRODUCTO

- Un PC con un puerto Thunderbolt™ 4 (USB tipo C) libre o dispositivos compatibles con Thunderbolt™ 3\*
- Toma de alimentación de CA

### REQUISITOS DE RAZER SYNAPSE

- Windows® 7 de 64 bits (o posterior)
- Conexión a Internet para la instalación del software

*\*La lista de dispositivos compatibles con Thunderbolt™ 3 se puede encontrar aquí: [rzt.to/xxx](http://rzt.to/xxx)*

---

## 3. TE PROPORCIONAMOS COBERTURA

Tienes un dispositivo increíble entre manos con garantía de 2 año incluida. Ahora, exprime al máximo todo su potencial y consigue ventajas exclusivas de Razer al registrarlo en [razerid.razer.com](http://razerid.razer.com)

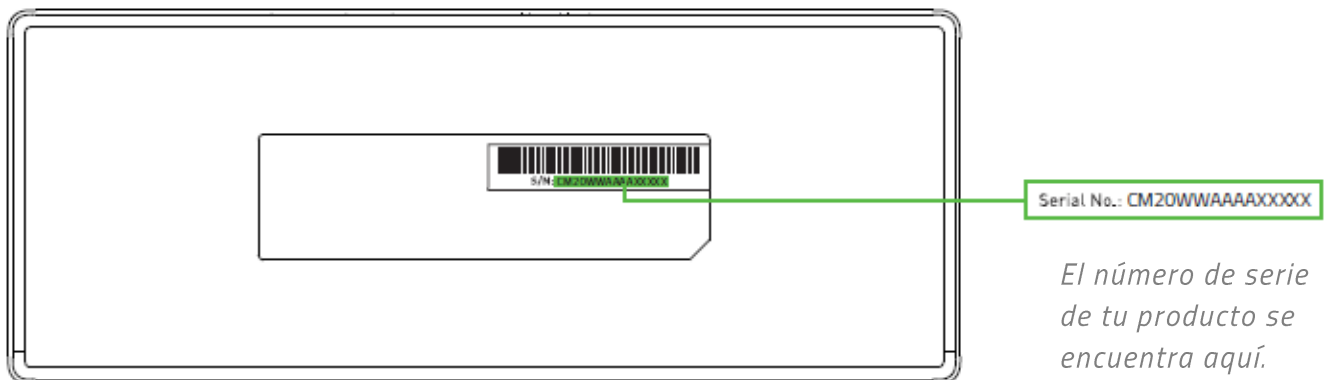

¿Tienes alguna pregunta? Pregúntale al equipo de asistencia de Razer en [support.razer.com](http://support.razer.com)

---

## 4. INSTALACIÓN DE LA BASE RAZER THUNDERBOLT™ 4 CHROMA

1. Conecta el cable de alimentación adecuado al adaptador de corriente, enchufa el cable CA a la corriente y luego conéctalo a tu base Razer Thunderbolt™ 4 Chroma por el puerto de alimentación.

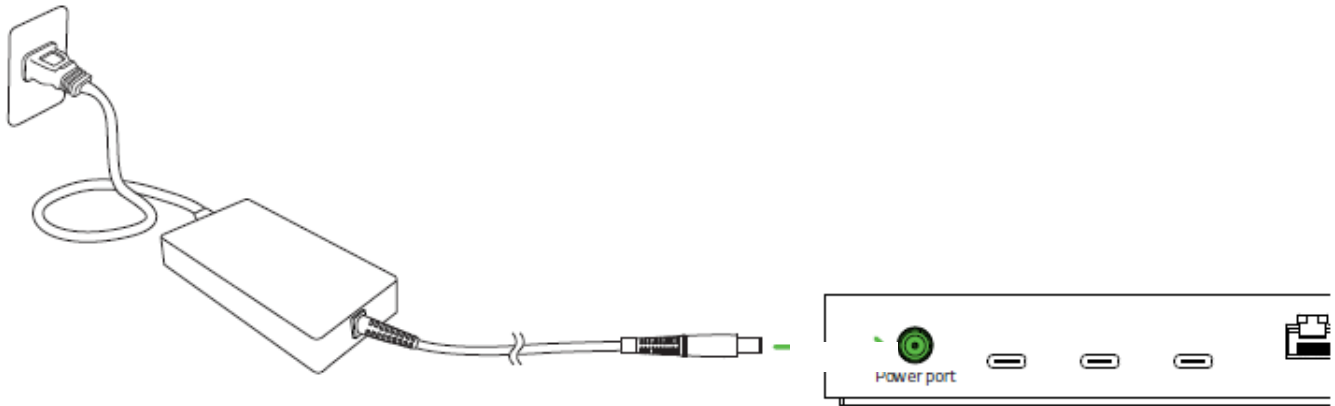

*\*Usa el cable de alimentación adecuado para tu región.*

2. Utiliza el cable que se proporciona para conectar tu dispositivo Razer al puerto Thunderbolt™ 4 (USB tipo C, fuente) de tu ordenador.

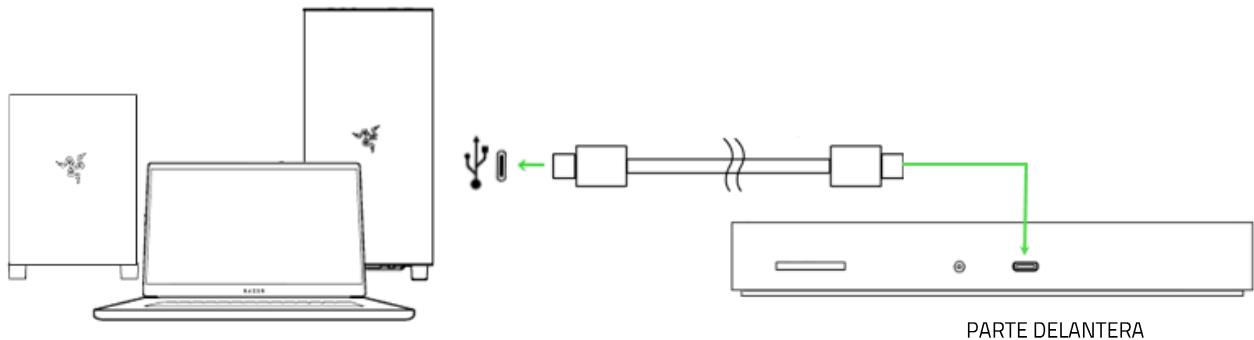

3. Usa la aplicación Razer Synapse para personalizar la iluminación de tu dispositivo.

**i** Instala Razer Synapse cuando recibas la notificación o descarga el instalador desde [razer.com/synapse](https://razer.com/synapse).

## 5. CONFIGURACIÓN DE RAZER THUNDERBOLT™ 4 DOCK CHROMA

**i** *Exención de responsabilidad: Es necesaria una conexión a Internet para la instalación, las actualizaciones y las prestaciones basadas en la nube. Te recomendamos registrarte para obtener un Razer ID, pero es opcional. Todas las características mencionadas están sujetas a modificaciones en función de la versión actual del software, los dispositivos conectados y las aplicaciones o software compatibles.*

### PESTAÑA SYNAPSE

La pestaña Synapse es la pestaña predeterminada cuando se inicia por primera vez Razer Synapse.

#### Panel

La subficha Panel es una visión general de Razer Synapse desde donde puedes acceder a todos tus dispositivos, módulos y servicios en línea de Razer.

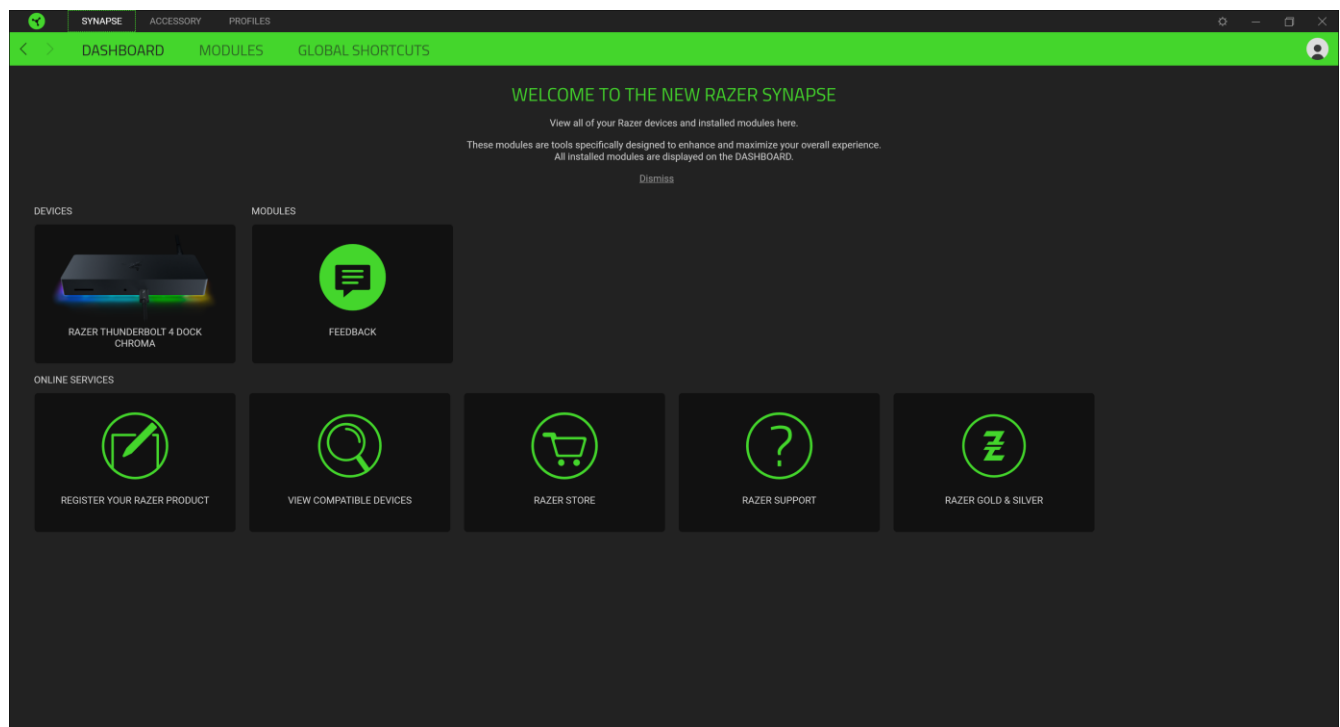

## Modules

Le sous-onglet Modules affiche tous les modules installés et disponibles pour l'installation.

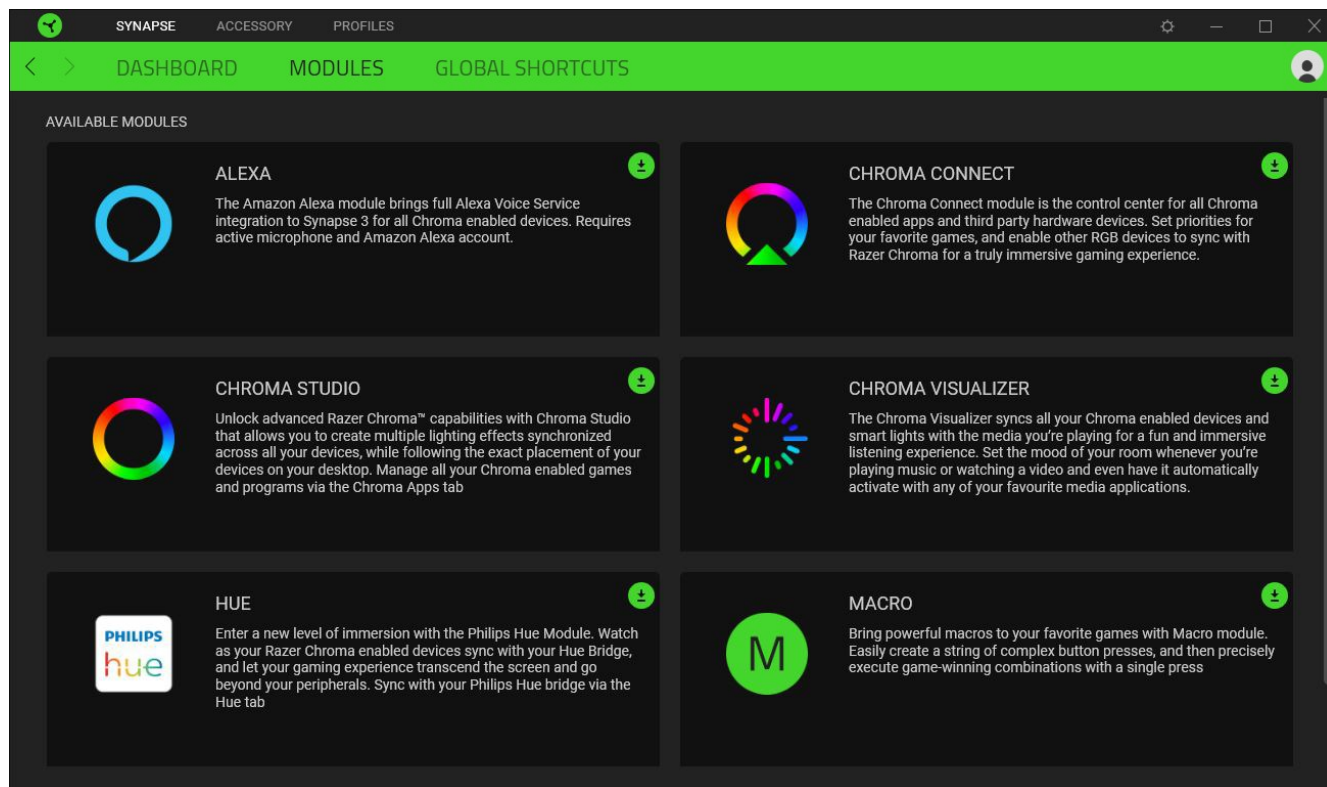

## Acc. directs globales

Conecta operaciones o funciones de Razer Synapse a las combinaciones personalizadas de tus periféricos Razer que omiten todas las asignaciones específicas del perfil. [Más información sobre Perfiles](#)

 *Solo se reconocerán las entradas de dispositivos compatibles con Razer Synapse.*

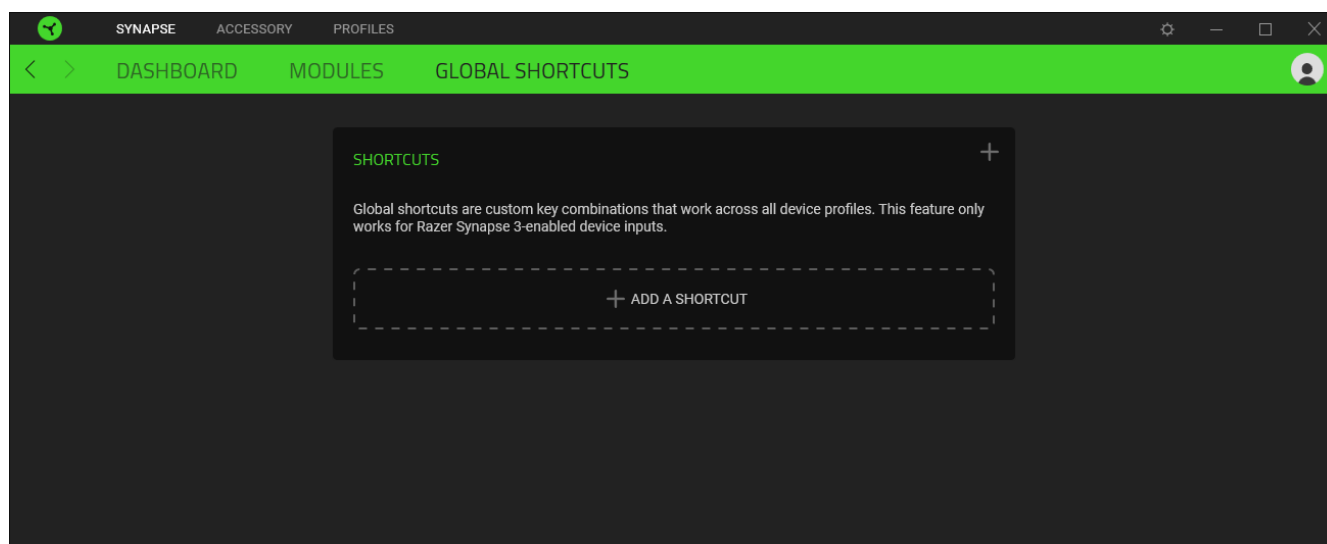

## PESTAÑA ACCESORIO

La pestaña Accesorio es la pestaña principal de tu Razer Thunderbolt™ 4 Dock Chroma, donde podrás ajustar el volumen y personalizar la iluminación. Los cambios realizados en esta pestaña se guardan automáticamente en tu sistema y en el almacenamiento en la nube.

### Audio

La subpestaña Audio te permite ajustar el volumen de salida de tu dispositivo e incluso acceder a las propiedades de sonido del sistema.

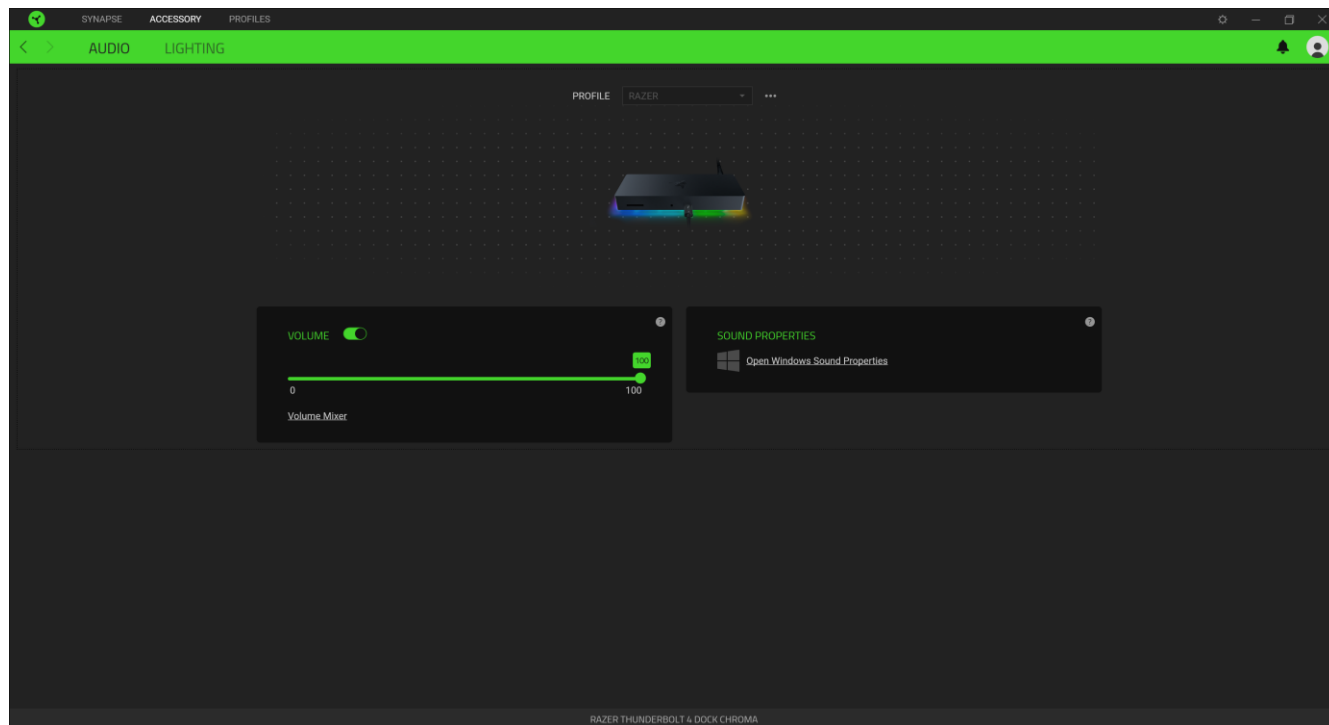

### Perfil

El perfil es el espacio de almacenamiento de datos donde se guarda la configuración del periférico de Razer. Por defecto, el nombre del perfil se basa en el nombre del sistema. Para añadir, renombrar, duplicar o eliminar un perfil, pulsa el botón Varios ( ●●● ).

### Volumen

Puedes silenciar el dispositivo con la opción Volumen o ajustar el volumen con el control deslizante.

### Propiedades de sonido

Accede al enlace de Propiedades de sonido de Windows para gestionar la configuración de sonido del sistema. Podrás modificar la configuración del dispositivo de reproducción y de grabación, el esquema de sonidos y las actividades de comunicación predeterminadas.

## Iluminación

La subpestaña **Iluminación** te permite modificar la iluminación de tu dispositivo Razer.

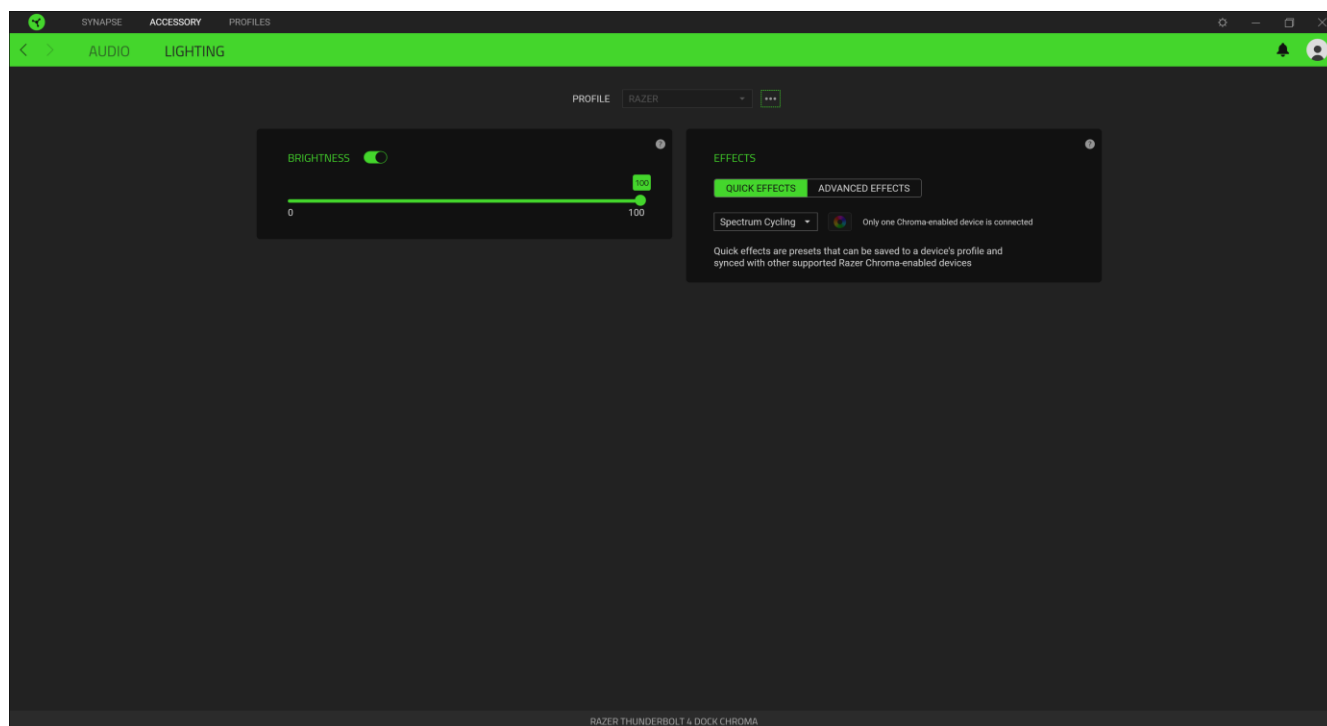







### Brillo

Puedes apagar la iluminación del dispositivo Razer con la opción Brillo, o aumentar o reducir la luminosidad con el control deslizante.

### Efectos rápidos

Hay varios efectos rápidos que puedes seleccionar y aplicar a la iluminación de tu dispositivo:

	Nombre	Descripción	Cómo configurarlo
	Medidor de audio	Los dispositivos se iluminarán en función del volumen del audio con un espectro de colores predeterminado.	Selecciona un nivel de potencia de color
	Respiración	La iluminación se desvanece y se enciende gradualmente con los colores seleccionados.	Se pueden seleccionar 2 colores o hacer que el cambio se haga de forma aleatoria
	Rotación de espectro	La iluminación rotará entre los 16,8 millones de colores de forma continua.	No se requiere personalización adicional

	Luz estelar	La iluminación de cada LED tendrá la posibilidad de encenderse y desvanecerse gradualmente, en cualquier momento y con duración aleatoria	Seleccionar hasta 2 colores o usar colores aleatorios y seleccionar una duración.
	Estático	Los dispositivos se mantendrán iluminados con el color seleccionado	Seleccionar un color
	Onda	La iluminación se desplazará en la dirección seleccionada	Selecciona la dirección de onda en sentido horario o antihorario

Si tienes otros dispositivos de Razer compatibles con Chroma, puedes sincronizar los efectos rápidos pulsando el botón de sincronización de Chroma (  ).

 Solo se sincronizarán los dispositivos que admiten el efecto de iluminación seleccionado.

### Efectos Avanzados

La opción Efectos avanzados te permite elegir un efecto Chroma para usarlo en un dispositivo de Razer compatible con Chroma. Para comenzar a crear tu propio efecto Chroma, simplemente pulsa el botón Chroma Studio (  ).

## PESTAÑA PERFILES

La pestaña Perfiles es una solución práctica para gestionar todos los perfiles y asociarlos a tus juegos y aplicaciones.

### Dispositivos

Esta subpestaña muestra qué perfiles utilizan los dispositivos Razer.

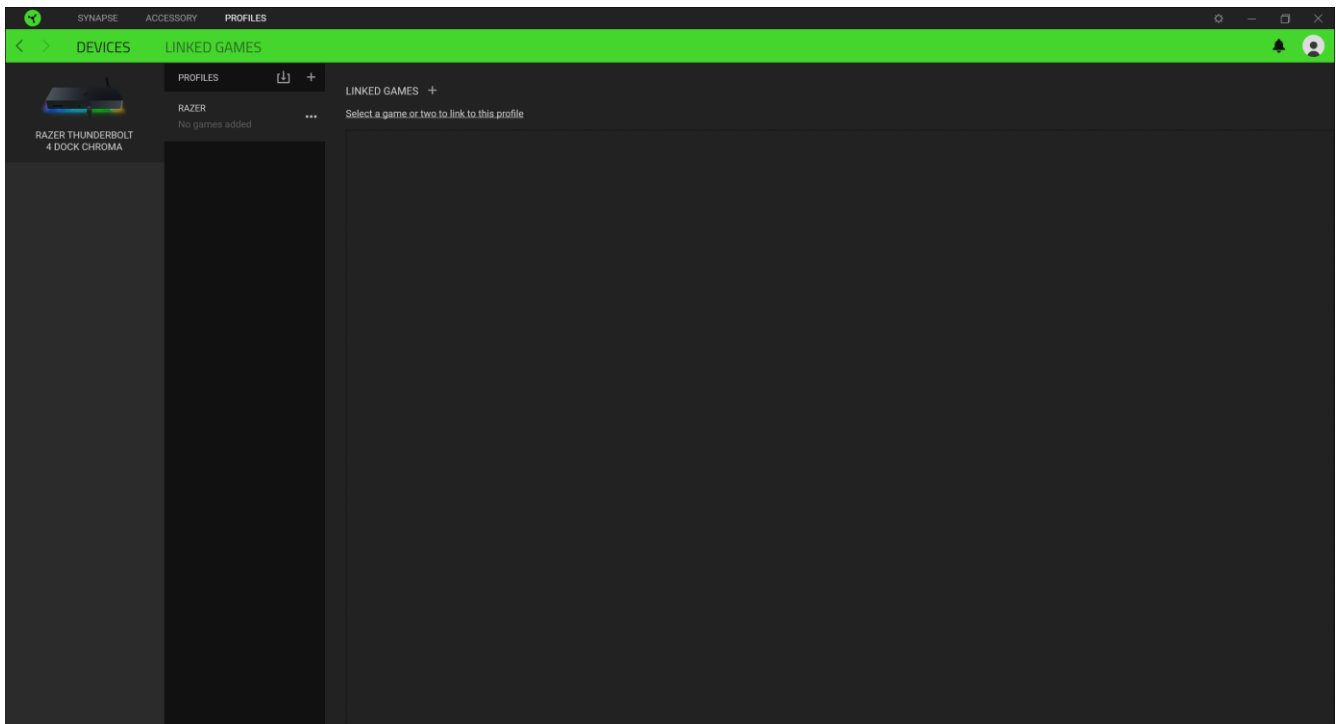

Para crear un perfil nuevo en un dispositivo, haz clic en el botón Añadir ( + ). Para renombrar, duplicar o eliminar un perfil, pulsa el botón Varios ( ●●● ). Cada perfil se puede configurar para que se active automáticamente cuando se ejecute una aplicación. Esto se hace a través de la opción Juegos vinculados.

## Juegos vinculados

La subpestaña Juegos vinculados te ofrece flexibilidad para añadir juegos, ver periféricos vinculados a juegos o buscar juegos añadidos. También puedes ordenar los juegos por orden alfabético, fecha de última partida o más jugados. Los juegos añadidos seguirán apareciendo aquí aunque no estén vinculados a ningún dispositivo Razer.

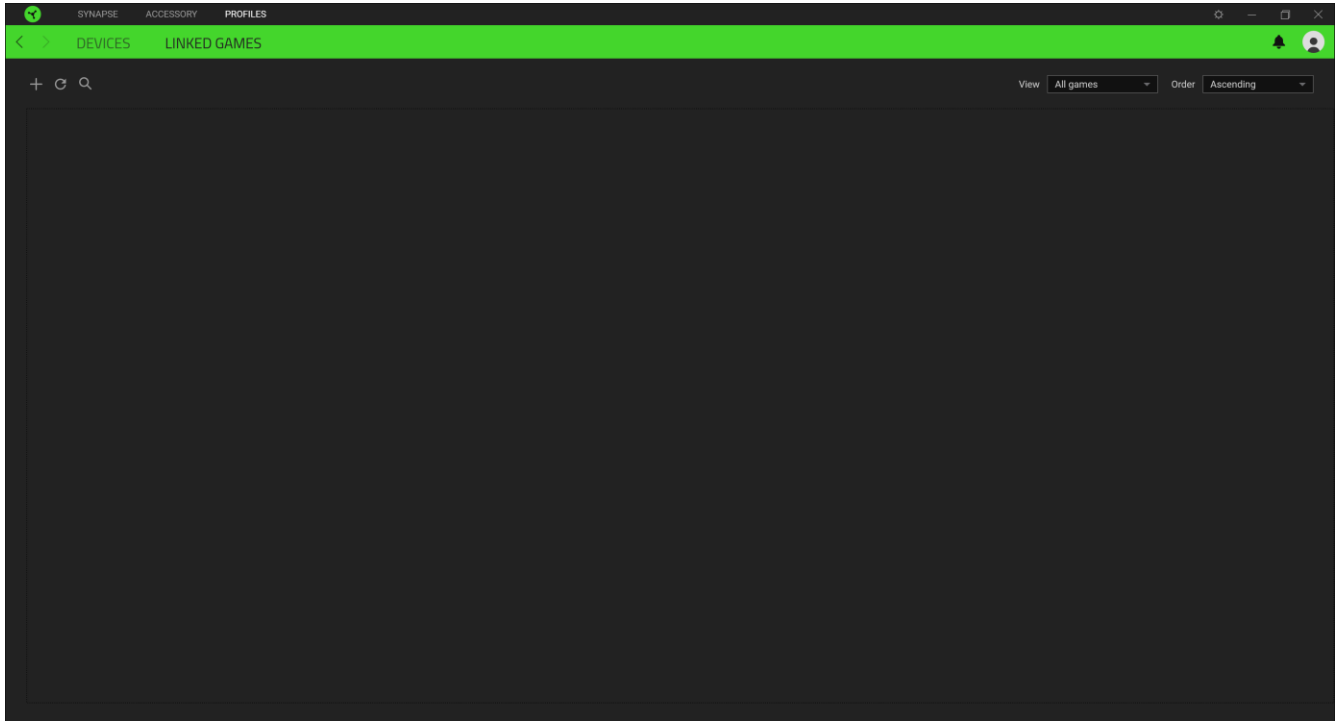

Para vincular juegos a dispositivos Razer conectados, simplemente haz clic en uno de los juegos de la lista, selecciona un dispositivo y su perfil para lanzarlo automáticamente durante la partida y elegir el dispositivo Razer con el que quedará vinculado. Una vez vinculado, puedes pulsar el botón Varios ( ●●● ) del dispositivo vinculado correspondiente para seleccionar el perfil del dispositivo deseado.

## VENTANA CONFIGURACIÓN

La ventana Configuración, a la que puedes acceder haciendo clic en el botón (⚙️) en Razer Synapse, te permite configurar el comportamiento al iniciar el dispositivo y elegir el idioma de Razer Synapse, ver las guías principales de cada dispositivo Razer conectado o realizar un restablecimiento de fábrica a cualquier dispositivo Razer conectado.

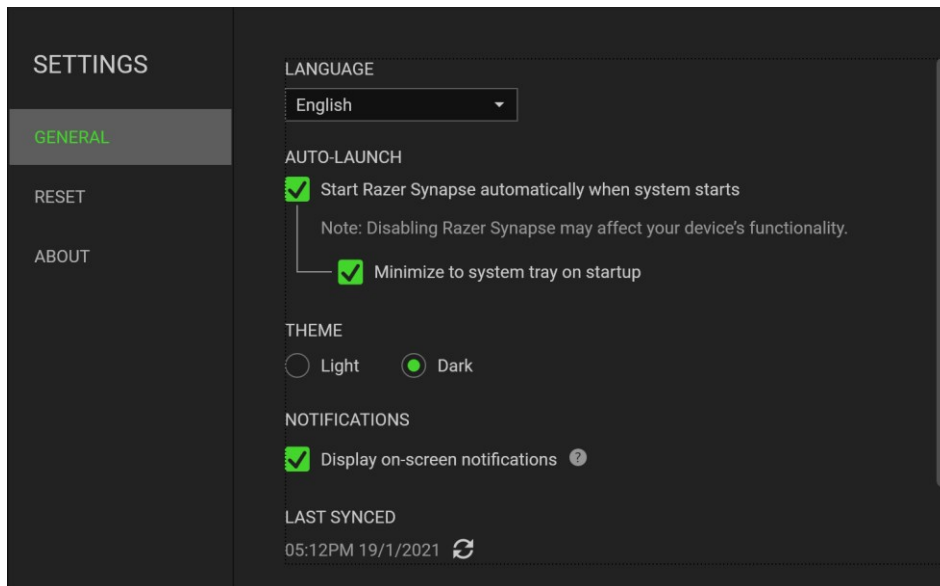

### Pestaña General

La pestaña predeterminada de la ventana de Configuración, la pestaña General, te permite cambiar el idioma del software y el comportamiento al iniciar, o ver la guía principal de todos los dispositivos Razer conectados. También puedes sincronizar manualmente tus perfiles a la nube (↻) o ver la guía principal de todos los dispositivos Razer conectados y módulos instalados.

### Pestaña Restablecimiento

La pestaña Restablecimiento te permite llevar a cabo un restablecimiento de fábrica en todos los dispositivos Razer conectados que tengan memoria integrada y/o restablecer los tutoriales de Razer Synapse para familiarizarte de nuevo con las nuevas funciones de Razer Synapse la próxima vez que lo inicies.

**!** *Al restablecer un dispositivo Razer, se borrarán todos los perfiles almacenados en las memorias integradas del mismo.*

### Pestaña Acerca de

La pestaña Acerca de muestra una breve información del software, la declaración del copyright y también proporciona enlaces relevantes para sus términos de uso. También puede utilizar esta pestaña para comprobar actualizaciones de software o como un acceso rápido a las comunidades sociales de Razer.

---

## 6. SEGURIDAD Y MANTENIMIENTO

### NORMAS DE SEGURIDAD

Para conseguir la máxima seguridad cuando uses la Razer Thunderbolt™ 4 Dock Chroma, te recomendamos que sigas las siguientes directrices:

Si tuvieras algún problema al utilizar el dispositivo correctamente y las indicaciones de la resolución de problemas no dieran resultado, desconecta el dispositivo y llama a la línea de atención de Razer o accede a [support.razer.com](https://support.razer.com) para solicitar asistencia. No intentes de ningún modo reparar el dispositivo ni realizar tareas de mantenimiento por tu cuenta.

No desmontes el dispositivo y no intentes hacerlo funcionar bajo circunstancias anormales. Hacer esto anulará la garantía.

Mantén el dispositivo alejado de los líquidos o la humedad. El dispositivo debe funcionar dentro del rango específico de temperaturas de 0 °C (32 °F) a 40 °C (104 °F). Si la temperatura supera ese rango, desconecta o apaga el dispositivo para dejar que la temperatura se estabilice hasta un nivel óptimo.

### USO Y MANTENIMIENTO

Para mantenerse en buenas condiciones, la Razer Thunderbolt™ 4 Dock Chroma requiere un mantenimiento mínimo. Para evitar la acumulación de suciedad, recomendamos desconectarla del ordenador, desconectar todos los dispositivos conectados (si hubiera alguno) y limpiarla con un paño suave o bastoncillo de algodón para evitar que se acumule la suciedad. No uses jabón ni productos de limpieza agresivos.

---

## 7. ASPECTOS LEGALES

### INFORMACIÓN SOBRE DERECHOS DE AUTOR Y PROPIEDAD INTELECTUAL

© 2025 Razer Inc. Todos los derechos reservados. Razer, el logotipo de la serpiente de tres cabezas, el logotipo de Razer, "For Gamers. By Gamers.", y el logotipo de "Powered by Razer Chroma" son marcas comerciales o marcas registradas de Razer Inc. y/o sus empresas afiliadas en Estados Unidos y otros países. El resto de marcas registradas son propiedad de sus respectivos titulares y otros nombres de empresas y productos aquí mencionados pueden ser marcas comerciales de sus respectivas compañías.

Windows and the Windows logo are trademarks or registered trademarks of the Microsoft group of companies.

Thunderbolt and the Thunderbolt logo are trademarks of Intel Corporation in the U.S. and/or other countries.

Razer Inc. ("Razer") puede tener derechos de autor, marcas comerciales, secretos comerciales, patentes, solicitudes de patentes u otros derechos de propiedad intelectual (registrados o no registrados) relativos al producto objeto de esta guía. La entrega de esta guía no otorga derechos de ningún tipo, como derechos de autor, marca comercial, patente u otro derecho de propiedad intelectual. Razer Thunderbolt™ 4 Dock Chroma (el "Producto") puede diferir de las imágenes del embalaje u otras. Razer no asume ninguna responsabilidad sobre dichas diferencias o por cualquier error que pudiera aparecer. La información contenida aquí está sujeta a cambios sin previo aviso.

### GARANTÍA LIMITADA DEL PRODUCTO

Para obtener los términos más recientes y actuales de la Garantía limitada del producto, visita [razer.com/warranty](https://razer.com/warranty).

### LIMITACIÓN DE RESPONSABILIDAD

Razer no será en ningún caso responsable de ninguna pérdida de beneficios, pérdida de información o datos, especial, fortuita, indirecta, punitiva o consecuente, que surja de alguna forma de la distribución o la venta, reventa, uso o incapacidad para usar el Producto. La responsabilidad de Razer no podrá superar en ningún caso el precio de compra minorista del Producto.

## **GENERAL**

Estos términos estarán regidos y serán interpretados bajo las leyes de la jurisdicción en la cual se haya comprado el Producto. Si algún término de este documento se considera no válido o no aplicable, entonces dicho término (en la medida que no es válido ni aplicable), no tendrá efecto y se considerará excluido sin invalidar ninguno de los términos restantes. Razer se reserva el derecho de corregir cualquier término en cualquier momento sin previo aviso.