



# RAZER THUNDERBOLT™ 4 DOCK CHROMA

HANDBUCH

# INHALT

1. LIEFERUMFANG.....	2
2. DAS BRAUCHST DU.....	3
3. HOL DIR DAS KOMPLETTPAKET.....	3
SO RICHEST DU DEIN RAZER THUNDERBOLT™ 4 DOCK CHROMA EIN .....	4
5. SO KONFIGURIERST DU DEINE RAZER THUNDERBOLT™ 4 DOCK CHROMA.....	5
6. SICHERHEIT UND WARTUNG.....	13
7. RECHTLICHE HINWEISE.....	14

# 1. LIEFERUMFANG

- Razer Thunderbolt™ 4 Dock Chroma

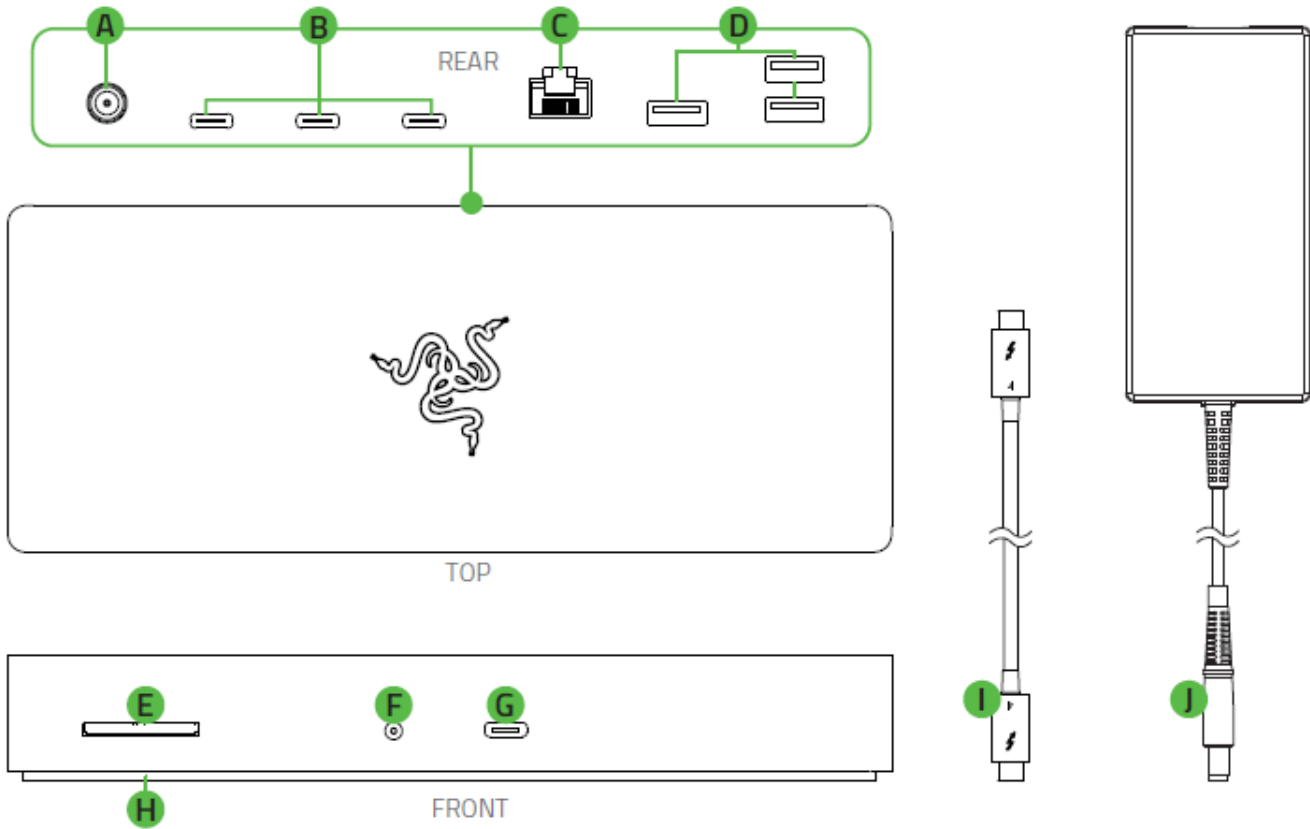

- A. Stromanschluss
- B. Thunderbolt™ 4-Anschlüsse (USB Typ C, Eingang)
- C. Gigabit-Ethernet-Anschluss (RJ-45)
- D. USB-3.2-Anschlüsse (Typ A, Gen 2)
- E. SD-Karten-Steckplatz
- F. 3,5-mm-Audio-Kombi-Anschluss
- G. Thunderbolt™ 4-Anschluss (USB Typ C, Ausgang)
- H. Razer Chroma™ RGB-Unterbodenbeleuchtung
- I. Thunderbolt™-Kabel (USB Typ C, 100 Watt)
- J. Netzteil + regionales Netzkabel

- Wichtige Produktinformationen

---

## 2. DAS BRAUCHST DU

### PRODUKTANFORDERUNGEN

- PC mit einem freien Thunderbolt™ 4-Anschluss (USB Typ C) oder kompatible Thunderbolt™ 3-Geräte\*
- Steckdose

### RAZER SYNAPSE-ANFORDERUNGEN

- Windows® 7 64-Bit (oder höher)
- Internetverbindung für Software-Installation

*\*Kompatible Thunderbolt™ 3 Geräte findest du hier: [rzt.to/xxx](https://rzt.to/xxx)*

---

## 3. HOL DIR DAS KOMPLETTPAKET

Du hältst du ein fantastisches Gerät in deinen Händen, inklusive 2 Jahre eingeschränkter Produktgarantie. Höchste Zeit, dass du sein volles Potenzial entfesselst und dir exklusive Razer Vorteile sicherst, indem du dich online registrierst: [razerid.razer.com](https://razerid.razer.com)



*Die Seriennummer  
deines Produktes  
kannst du hier finden.*

Noch Fragen? Wende dich bitte an dein Razer Support-Team unter [support.razer.com](https://support.razer.com)

## SO RICHEST DU DEIN RAZER THUNDERBOLT™ 4 DOCK CHROMA EIN

1. Verbinde das passende Netzkabel mit dem Netzteil. Stecke den Netzstecker in eine Steckdose und verbinde nun das Netzteil mit dem Stromanschluss deines Razer Thunderbolt™ 4 Dock Chroma.

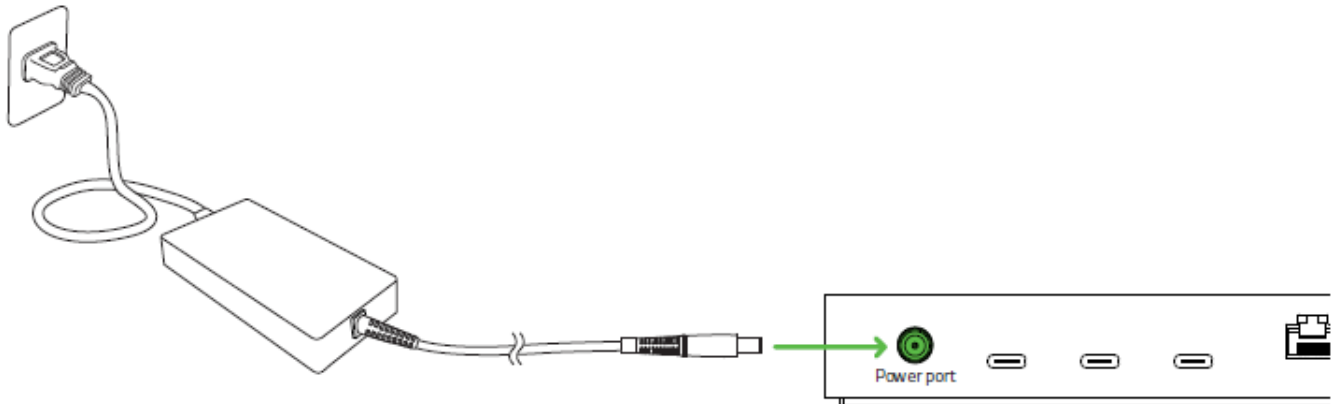

*\*Bitte verwende den passenden Steckeradapter für jeweilige Region.*

2. Verbinde dein Razer Gerät über das mitgelieferte Kabel mit einem Thunderbolt™ 4-Anschluss (USB Typ C, Ausgang) an deinem Computer.

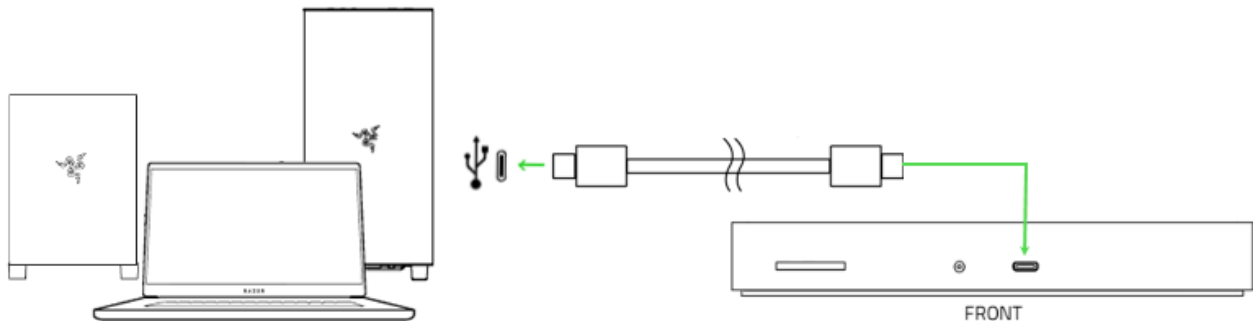

3. Mit der Razer Synapse App kannst du die Beleuchtung deines Geräts anpassen.

**i** Installiere bei Aufforderung Razer Synapse oder lade dir das Installationsprogramm von [razer.com/synapse](https://www.razer.com/synapse) herunter.

---

## 5. SO KONFIGURIERST DU DEINE RAZER THUNDERBOLT™ 4 DOCK CHROMA

**i** *Hinweis: Internetverbindung benötigt für Installation, Updates und cloud-basierte Features. Die Registrierung für eine Razer ID ist empfohlen, aber optional. Bei allen Features sind Änderungen vorbehalten, abhängig von der aktuellen Softwareversion, den angeschlossenen Geräten und unterstützten Apps und Software-Lösungen.*

### REGISTERKARTE "SYNAPSE"

Die Registerkarte "Synapse" ist die Standardregisterkarte, wenn du Razer Synapse zum ersten Mal startest.

### Cockpit

Die Registerkarte "Cockpit" bietet dir eine Übersicht über Razer Synapse. Von dort aus kannst du auf alle deine Razer-Geräte, Module und Online-Dienste zugreifen.

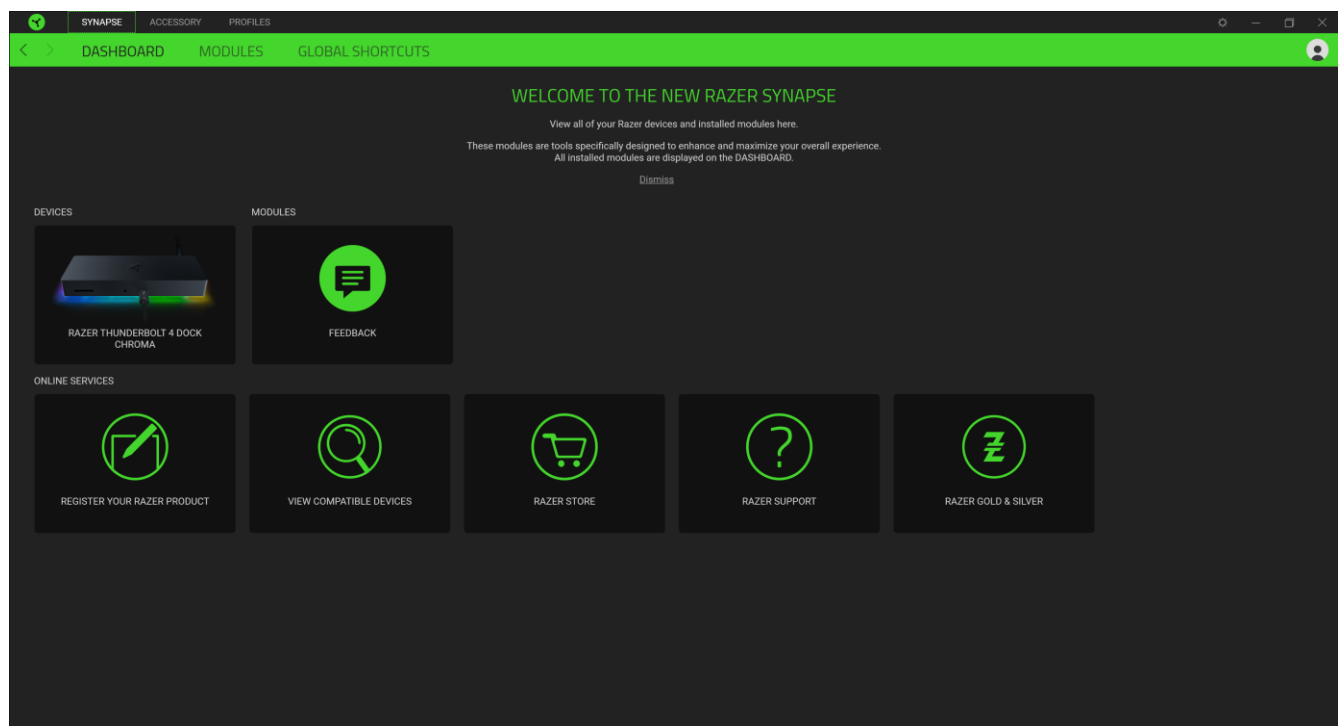

## Module

Unter der Registerkarte "Module" werden alle installierten und zur Installation verfügbaren Module angezeigt.

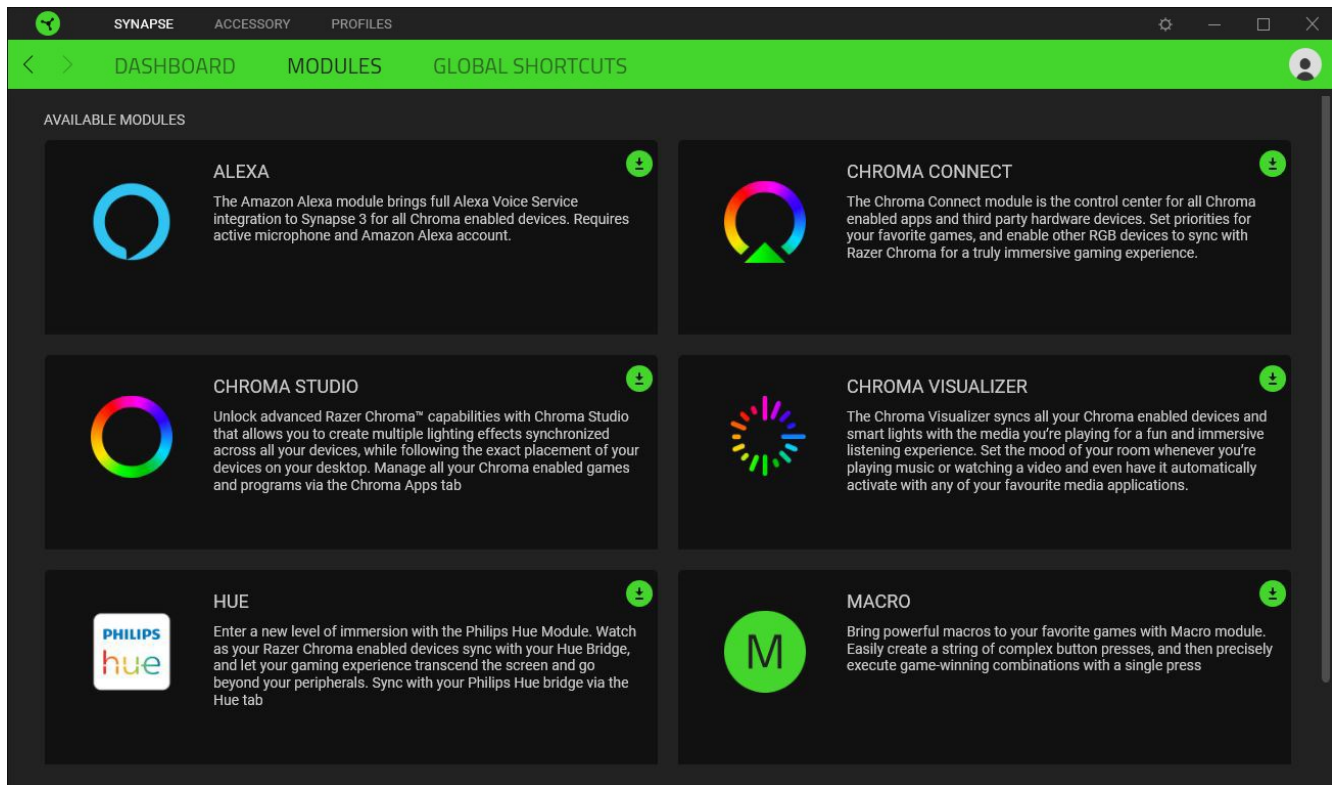

## Globale Tastenkürzel

Du kannst Aktionen oder Funktionen von Razer Synapse selbst definierten Tastenkombinationen zuweisen, die alle profilspezifischen Tastenzuweisungen außer Kraft setzen. [Erfahre mehr über Profile](#)

 *Nur Eingaben von Geräten, die Razer Synapse unterstützen, werden erkannt.*

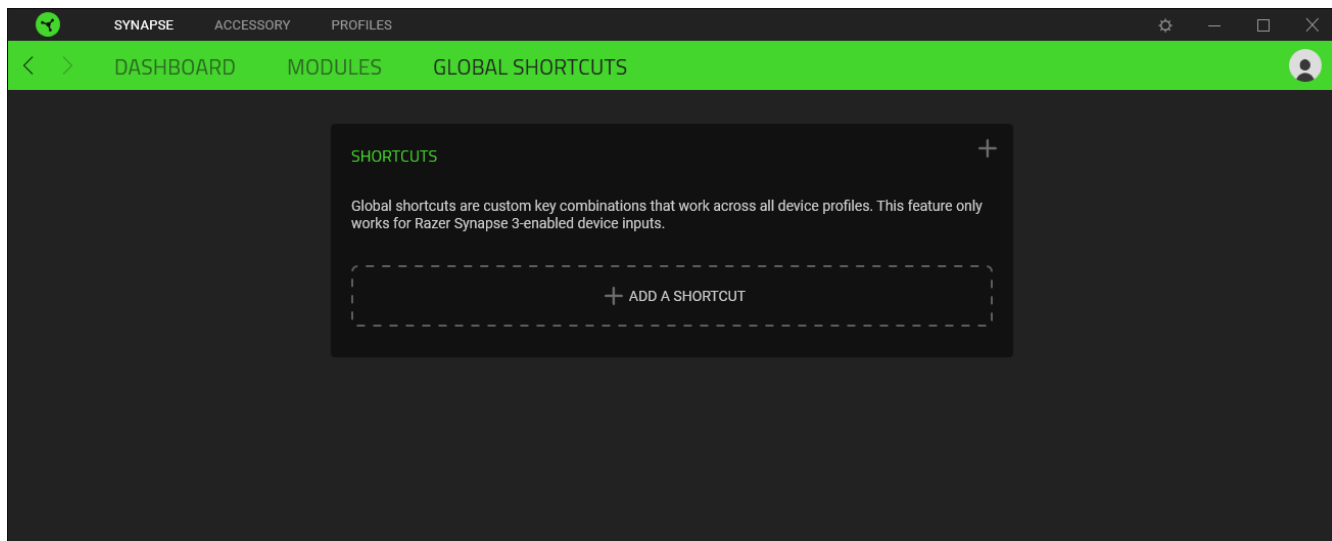

## REGISTERKARTE "ZUBEHÖR"

Die Registerkarte "Zubehör" ist die wichtigste Registerkarte für deine Razer Thunderbolt™ 4 Dock Chroma, wo du Lautstärke und Beleuchtung anpassen kannst. Änderungen, die in dieser Registerkarte vorgenommen werden, speichert das Programm automatisch auf deinem System und in der Cloud.

### Audio

Mithilfe der Registerkarte "Audio" kannst du die Ausgangslautstärke deines Geräts anpassen und sogar auf die Klang-Eigenschaften deines Systems zugreifen.

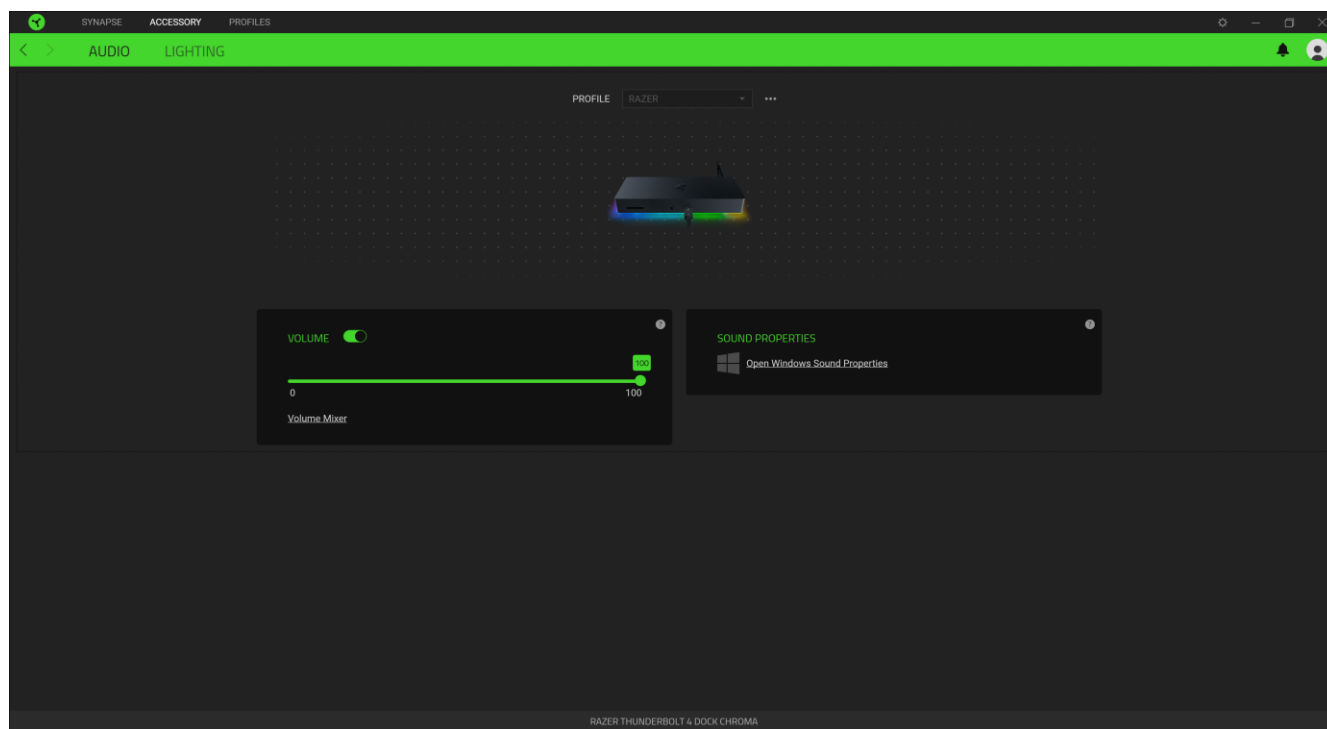

### Profil

In deinem Profil werden die Einstellungen für alle deine Razer-Peripheriegeräte gespeichert. Standardmäßig basiert die Profilbezeichnung auf deinem Systemnamen. Um ein Profil hinzuzufügen, umzubenennen, zu duplizieren oder zu löschen, klicke einfach die Schaltfläche ( ●●● ) an.

### Lautstärke

Du kannst das Gerät stummschalten, indem du das Lautstärke-Symbol anklickst, oder die Lautstärke per Schieberegler anpassen.

### Klang-Eigenschaften

Über die Windows Klang-Eigenschaften kannst du die Sound-Einstellungen deines Systems anpassen, etwa Wiedergabe- und Aufnahme-Einstellungen, Sound-Schema und Standard-Kommunikationsaktivitäten.

## Beleuchtung

Über die Registerkarte "Beleuchtung" kannst du die Beleuchtung deines Razer Geräts anpassen.

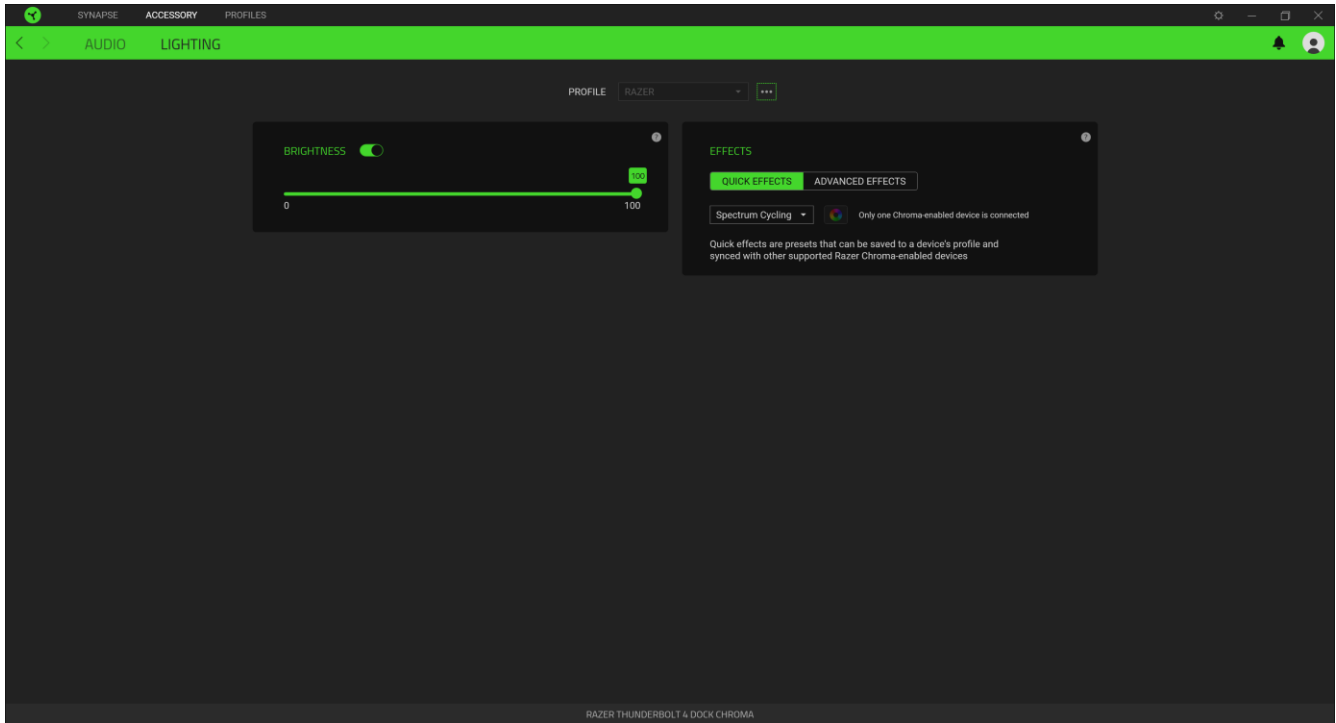







### Helligkeit

Du kannst die Beleuchtung deines Razer Geräts ausschalten, indem du die Helligkeit anpasst oder die Leuchtkraft per Regler erhöhst oder verringerst.

### Schnelle Effekte

Es gibt eine Anzahl an vordefinierten Effekten, die ausgewählt und auf die Beleuchtung deines Geräts angewendet werden können:

	Name	Beschreibung	Einrichtung
	Audiometer	Das Gerät leuchtet je nach aktueller Lautstärke mit einem Standard-Farbspektrum auf.	Farben-Boost-Stufe wählen
	Atmung	Die Beleuchtung pulsiert in der ausgewählten Farbe bzw. den ausgewählten Farben.	Wähle bis zu zwei Farben oder Zufallsfarben.
	Durchlaufen des Farbspektrums	Die Beleuchtung wechselt unendlich in einer Endlosschleife zwischen 16,8 Millionen Farben.	Keine weitere Anpassung erforderlich

	Sternenfunkeln	Die LEDs leuchten und verdunkeln sich zufällig für einen per Zufall bestimmten Zeitraum.	Wähle bis zu zwei Farben oder Zufallsfarben und dann die Dauer.
	Statisch	Das Gerät leuchtet in der ausgewählten Farbe.	Farbe auswählen
	Welle	Die Beleuchtung scrollt in die gewählte Richtung.	Du kannst auswählen, ob die Wellenrichtung im oder gegen den Uhrzeigersinn laufen soll.

Solltest du noch andere Geräte mit Razer Chroma-Unterstützung besitzen, kannst du durch Anklicken der Schaltfläche Chroma Sync (  ) ihre Beleuchtungseffekte mit deinem Razer-Gerät synchronisieren.

 *Nur Geräte, die den ausgewählten Beleuchtungseffekt unterstützen, werden synchronisiert.*

### Erweiterte Effekte

Mithilfe der Option "Erweiterte Effekte" kannst du einen Chroma-Effekt wählen, um ihn mit deinem Razer Chroma-Gerät zu verwenden. Um deinen eigenen Chroma-Effekt zu erstellen, klicke einfach auf die Chroma Studio-Schaltfläche (  ).



## REGISTERKARTE "PROFILE"

Über die Registerkarte "Profile" kannst du ganz leicht deine Profile verwalten und sie mit deinen Spielen und Anwendungen verknüpfen.

### Geräte

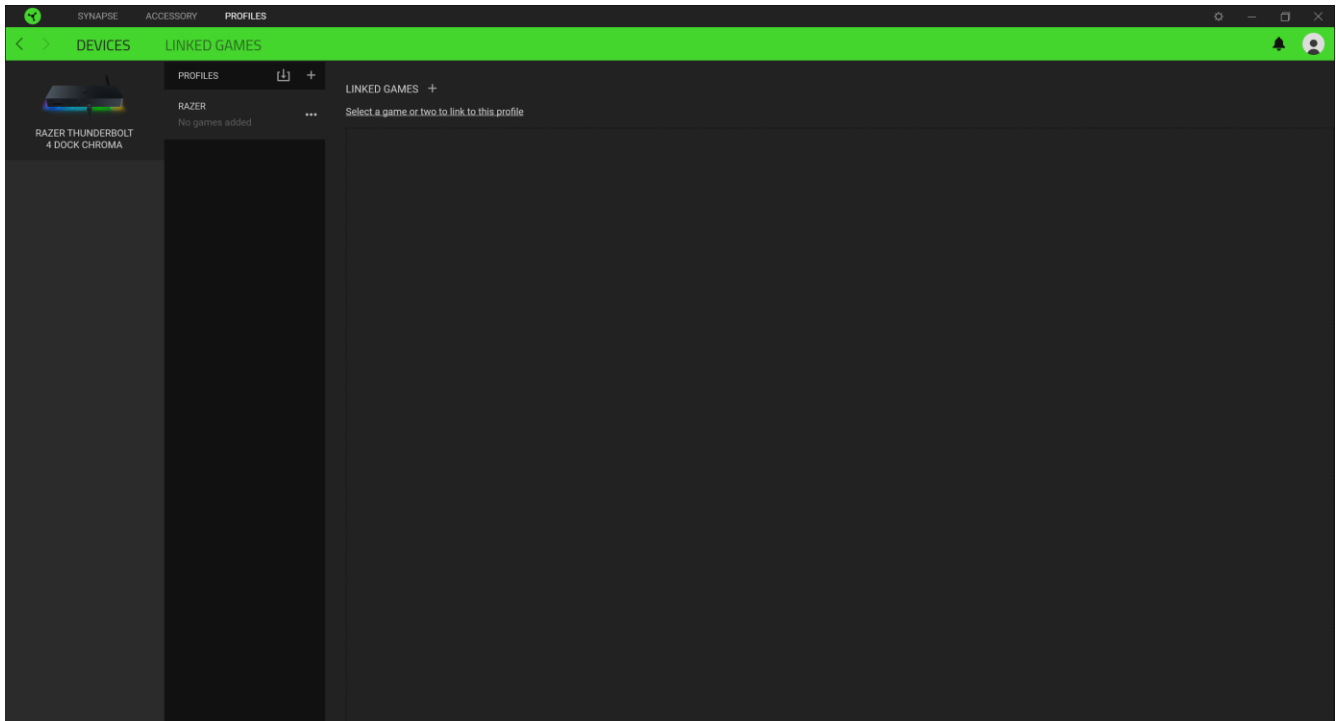
Hier kannst du sehen, welches Razer-Gerät ein bestimmtes Profil verwendet oder welcher Chroma-Effekt mit bestimmten Spielen verknüpft ist.



Du kannst Profile von deinem Computer oder aus der Cloud importieren. Klicke dazu auf die Importieren-Schaltfläche (  ), lege neue Profile für das ausgewählte Gerät mithilfe der Hinzufügen-Schaltfläche (  ). Um ein Profil umzubenennen, zu duplizieren, zu exportieren oder zu löschen, klicke einfach auf die Diverses-Schaltfläche (  ). Jedes Profil kann sich auf Wunsch automatisch aktivieren, wenn du eine bestimmte Anwendung startest mithilfe der Option "Verknüpfte Spiele" startest.

## Verknüpfte Spiele

Die Registerkarte "Verknüpfte Spiele" gibt dir die Möglichkeit, Spiele hinzuzufügen, Peripheriegeräte anzusehen, die mit Spielen verknüpft sind, oder nach hinzugefügten Spielen zu suchen. Du kannst auch Spiele alphabetisch sortieren oder danach, welche zuletzt oder am häufigsten gespielt wurden. Hinzugefügte Spiele werden dort auch dann noch aufgeführt, wenn sie nicht mehr mit einem Razer-Gerät verknüpft sind.

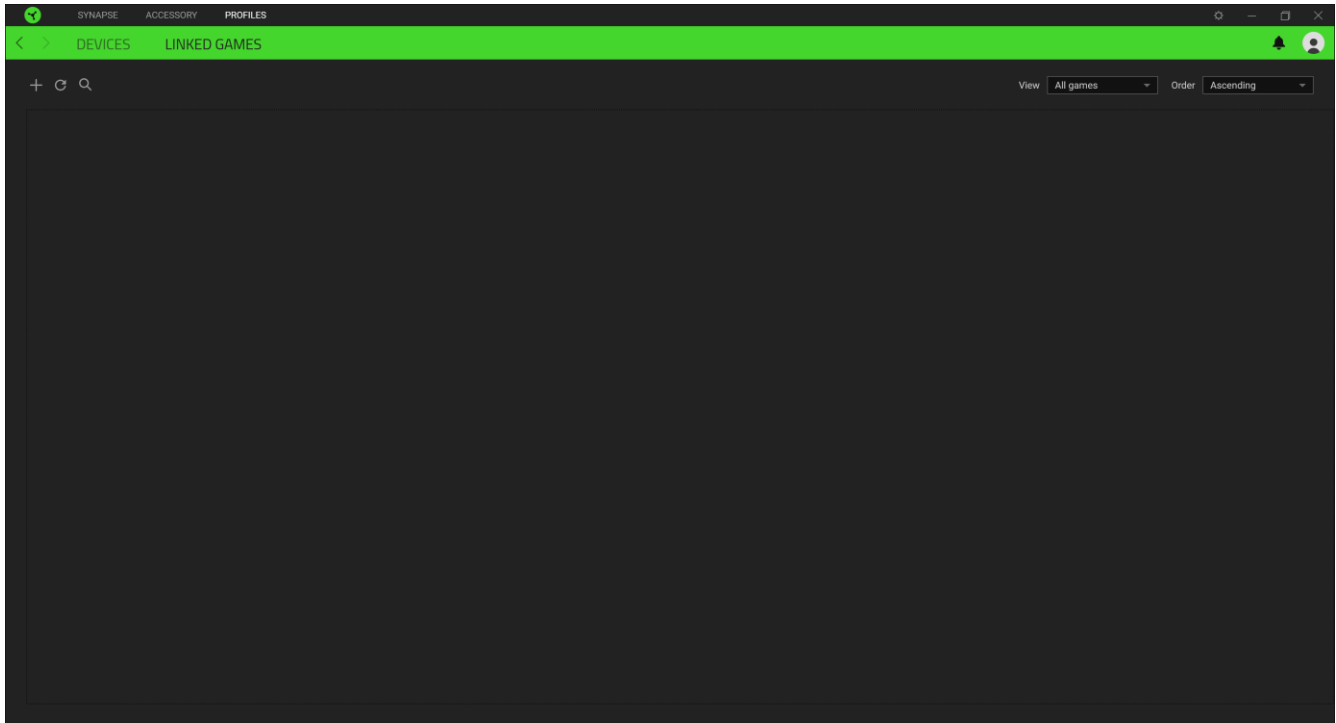

Um deine Spiele mit verbundenen Razer Geräten zu verknüpfen, klicke einfach auf ein Spiel in der Liste, dann auf "Gerät und Profil auswählen, um im Spiel automatisch zu starten" um das Razer Gerät zum Verknüpfen auszuwählen. Sobald du eine Verknüpfung angelegt hast, kannst du auf die Diverses-Schaltfläche ( ●●● ) des entsprechenden Geräts klicken, um ein bestimmtes Profil auszuwählen.

## EINSTELLUNGEN-FENSTER

Im Einstellungen-Fenster, das du per Klick auf die Schaltfläche (  ) von Razer Synapse aufrufst, kannst du den Start und die Anzeigesprache von Razer Synapse anpassen, dir das Handbuch jedes verbundenen Razer-Geräts ansehen oder jedes verbundene Razer-Gerät auf seine Werkseinstellungen zurücksetzen.

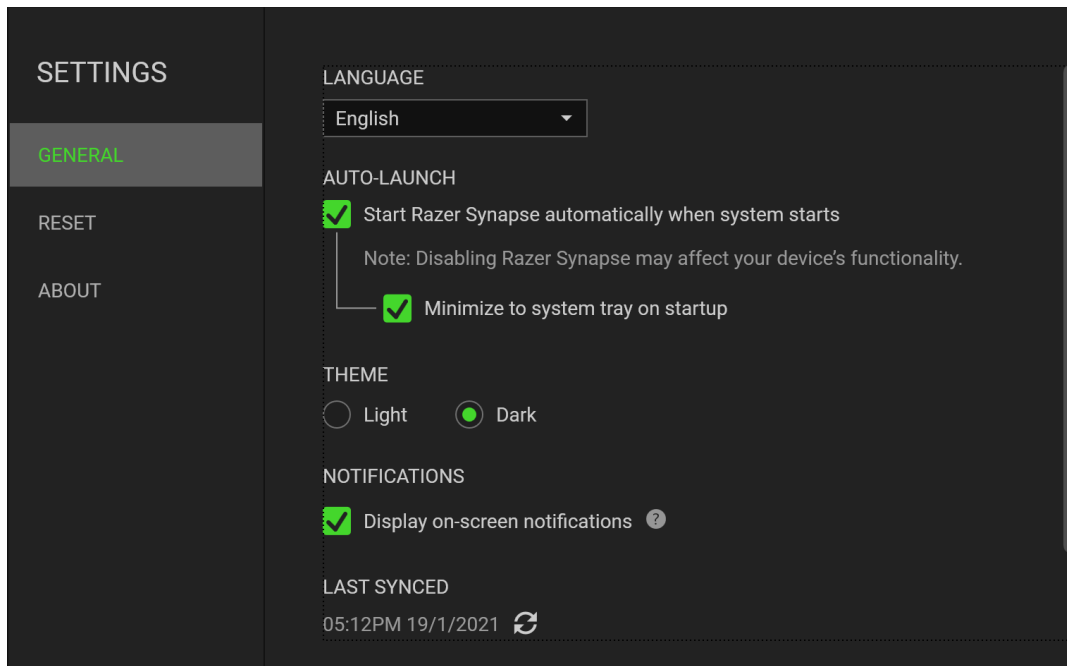

### Standard-Registerkarte

Die Standard-Registerkarte des Einstellungen-Fensters ist die Registerkarte "Allgemein". Von hier aus kannst du die Anzeigesprache der Software, ihr Verhalten beim Start anpassen und das Anzeige-Thema anpassen. Du kannst auch manuell deine Profile mit der Cloud synchronisieren (  ) oder dir das Handbuch aller verbundenen Razer Geräte und installierter Module ansehen.

### Registerkarte "Zurücksetzen"

Mithilfe der Registerkarte "Zurücksetzen" kannst du alle verbundenen Razer-Geräte mit integriertem Speicher auf ihre Werkseinstellungen zurücksetzen und/oder Razer Synapse-Tutorials zurücksetzen, um dich mit den neuen Features von Razer Synapse vertraut zu machen.

 *Alle im integrierten Speicher der ausgewählten Geräte gesicherten Profile werden gelöscht, wenn du ein Razer-Gerät zurücksetzt.*

### Registerkarte "Über"

Über die Registerkarte "Über" kannst du dir kompakte Software-Informationen, Copyright-Angaben und Links zu den Nutzungsbedingungen anzeigen lassen. Mithilfe dieser Registerkarte kannst du auch nach Software-Updates suchen oder schnell auf die Razer-Communitys in den Soziale Medien zugreifen.

---

## 6. SICHERHEIT UND WARTUNG

### SICHERHEITSRICHTLINIEN

Um die größtmögliche Sicherheit bei der Benutzung deiner Razer Thunderbolt™ 4 Dock Chroma zu gewährleisten, empfehlen wir die Einhaltung der folgenden Richtlinien:

Solltest du Probleme beim normalen Betrieb des Geräts haben und die Fehlerbehebung schafft keine Abhilfe, trenne das Gerät von der Stromversorgung und wende dich an die Razer-Hotline. Hilfe findest du auch unter [support.razer.com](https://support.razer.com). Versuche nicht, das Gerät selbst zu warten oder zu reparieren.

Nimm das Gerät nicht auseinander (dadurch erlischt die Garantie) und benutze es nicht mit abweichender Stromspannung. Deine Garantie würde sonst erlöschen.

Halte das Gerät von Flüssigkeiten, Feuchtigkeit und Nässe fern. Betreibe das Gerät nur innerhalb eines Temperaturbereichs von 0 °C bis 40 °C. Sollte die Temperatur außerhalb dieses Bereiches liegen, trenne das Gerät von der Stromversorgung und/oder schalte es aus, bis die Temperatur sich wieder auf ein geeignetes Maß eingeppegelt hat.

### WARTUNG UND BENUTZUNG

Deine Razer Thunderbolt™ 4 Dock Chroma benötigt nur ein geringes Ausmaß an Wartung, um in einem optimalen Zustand zu bleiben. Wir empfehlen, das Gerät einmal monatlich vom Netzteil zu entfernen und es mit einem weichen Tuch oder einem Wattestäbchen zu reinigen, um das Ansammeln von Schmutz zu vermeiden. Bitte verwende keine Seife oder aggressive Reinigungsmittel.

---

## 7. RECHTLICHE HINWEISE

### INFORMATIONEN ZUM URHEBERRECHT UND ZUM GEISTIGEN EIGENTUM

© 2025 Razer Inc. Alle Rechte vorbehalten. Razer, das dreiköpfige Schlangen-Logo, das Razer-Logo, "For Gamers. By Gamers." und das "Powered by Razer Chroma"-Logo sind Marken oder eingetragene Marken von Razer Inc. und/oder angeschlossenen Unternehmen in den Vereinigten Staaten oder anderen Ländern. Alle anderen Warenzeichen sind Eigentum der jeweiligen Inhaber.

Windows and the Windows logo are trademarks or registered trademarks of the Microsoft group of companies.

Thunderbolt and the Thunderbolt logo are trademarks of Intel Corporation in the U.S. and/or other countries.

Razer Inc. ("Razer") kann über Copyrights, Marken, Geschäftsgeheimnisse, Patente, Patentanträge oder andere Rechte an geistigem Eigentum (eingetragen oder nicht) hinsichtlich des Produkts in diesem Handbuch verfügen. Razer gewährt durch die Bereitstellung dieses Handbuchs keine Lizenz für diese Copyrights, Marken, Patente oder andere Formen von geistigem Eigentum. Die Razer Thunderbolt™ 4 Dock Chroma (das "Produkt") kann sich von den Abbildungen auf der Verpackung oder anderswo unterscheiden. Razer übernimmt keine Haftung für solche Unterschiede oder für eventuelle Fehler. Die in diesem Handbuch enthaltenen Informationen können sich ohne Ankündigung jederzeit ändern.

### EINGESCHRÄNKTE PRODUKTGARANTIE

Aktuelle Informationen zu den Bedingungen der eingeschränkten Produktgarantie findest du unter [razer.com/warranty](https://www.razer.com/warranty).

### HAFTUNGSBESCHRÄNKUNG

Razer haftet in keinem Falle für verlorene Gewinne, Verluste von Informationen oder Daten, besondere, zufällige, indirekte, strafrechtliche oder Folgeschäden, die sich aus dem Vertrieb, dem Verkauf, dem Wiederverkauf, dem Gebrauch oder Nutzungsunvermögen des Produkts ergeben. Razer ist in keinem Falle verpflichtet, für höhere Summen als den Einzelhandelspreis des Produkts zu haften.

## **ALLGEMEIN**

Diese Bedingungen unterliegen dem Recht des Staates, in dem das Produkt erworben wurde. Wenn eine hierin enthaltene Bestimmung ungültig oder nicht durchsetzbar ist, wird sie (soweit sie ungültig oder nicht durchsetzbar ist) unwirksam und wird ohne Einfluss auf die verbleibenden Bestimmungen aus der Auslegung dieser Vereinbarung ausgeschlossen. Razer behält sich das Recht vor, jede Bedingung jederzeit und ohne Vorankündigung zu ändern.