



# RAZER SEIREN V2 X 雷蛇魔音海妖 V2 X

高级用户指南

优秀的清晰度，屏蔽各种噪音烦扰，让你在众多主播中脱颖而出。用 **Razer Seiren V2 X 雷蛇魔音海妖 V2 X** 传播出色的音质——这款麦克风集中了直播所需的所有必要技术，可栩栩如生地呈现你的声音，是你直播装备的理想之选。

# 目录

1. 内含物品/要求 .....	3
2. 简要介绍 .....	5
3. 技术规格 .....	6
4. 入门指南 .....	7
5. 使用麦克风 .....	9
6. 配置 RAZER SEIREN V2 X 雷蛇魔音海妖 V2 X .....	10
7. 安全与维护 .....	21
8. 法律声明 .....	22

## 1. 内含物品/要求

### 内含物品

- Razer Seiren V2 X 雷蛇魔音海妖 V2 X

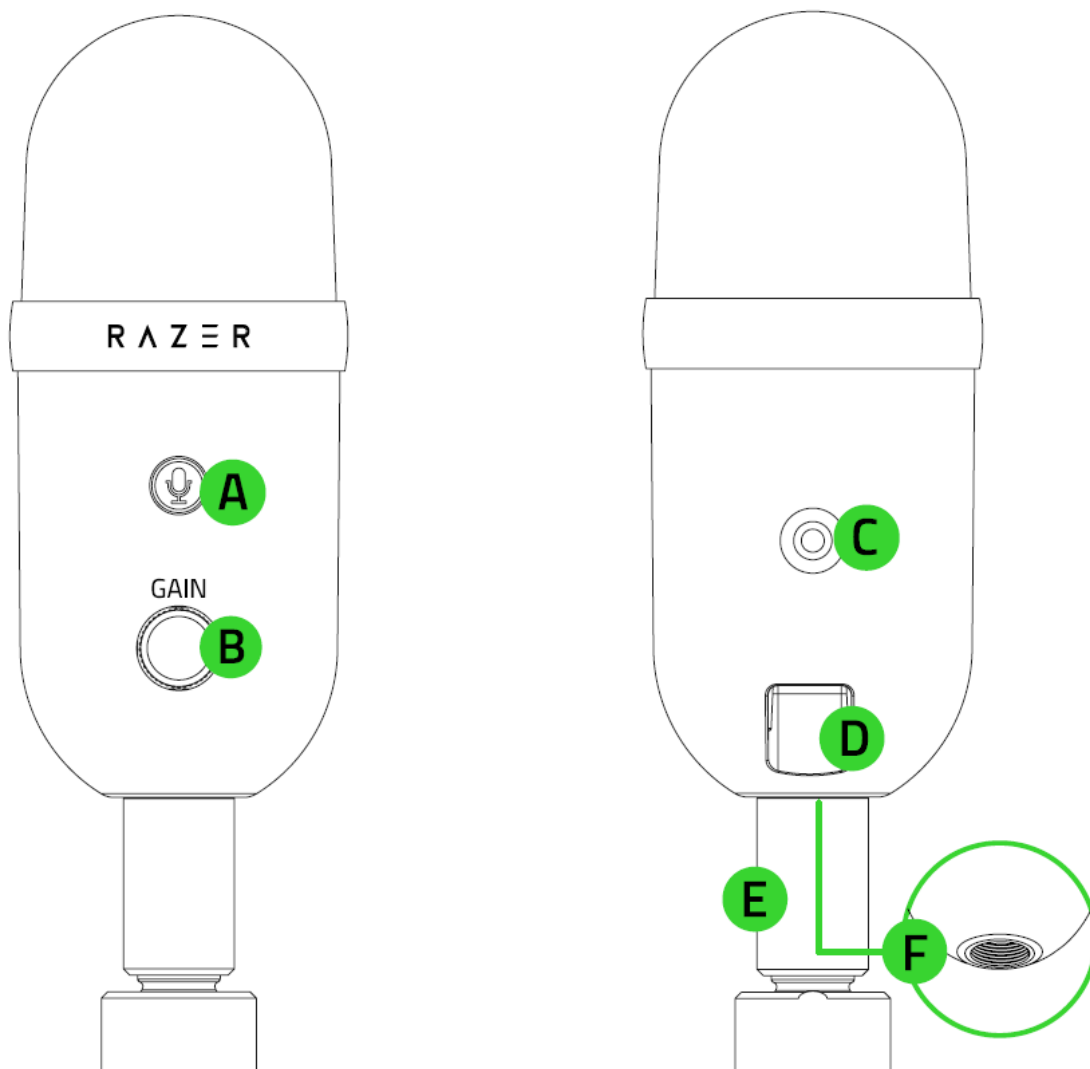

- A. 麦克风静音按钮
- B. 麦克风增益控制旋钮
- C. 3.5 毫米耳机端口
- D. Type C 端口
- E. 支杆
- F. 螺纹接口

- 桌上立架底座

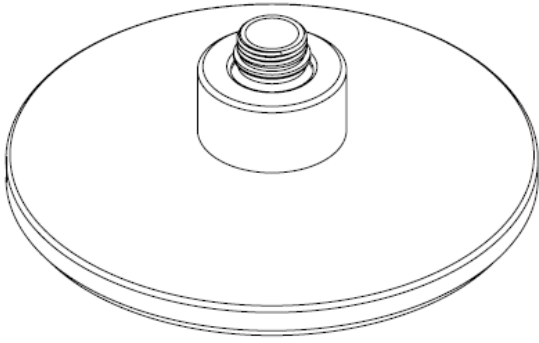

- Type C 转 Type A 线缆

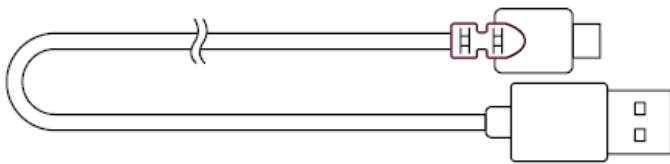

- 重要产品信息指南

## 要求

### 产品要求

- 具有一个可用 USB 端口的电脑

### Razer Synapse 雷云要求

- Windows® 10 64 位（或更高版本）
- 互联网连接，用于软件安装

---

## 2. 简要介绍

你现在拥有了一台很棒的设备，并且附带一年的有限保修。即刻通过 [razerid.razer.com/cn-zh](https://razerid.razer.com/cn-zh) 在线注册，充分发挥设备的所有功能，并获得 Razer 雷蛇的独家福利。

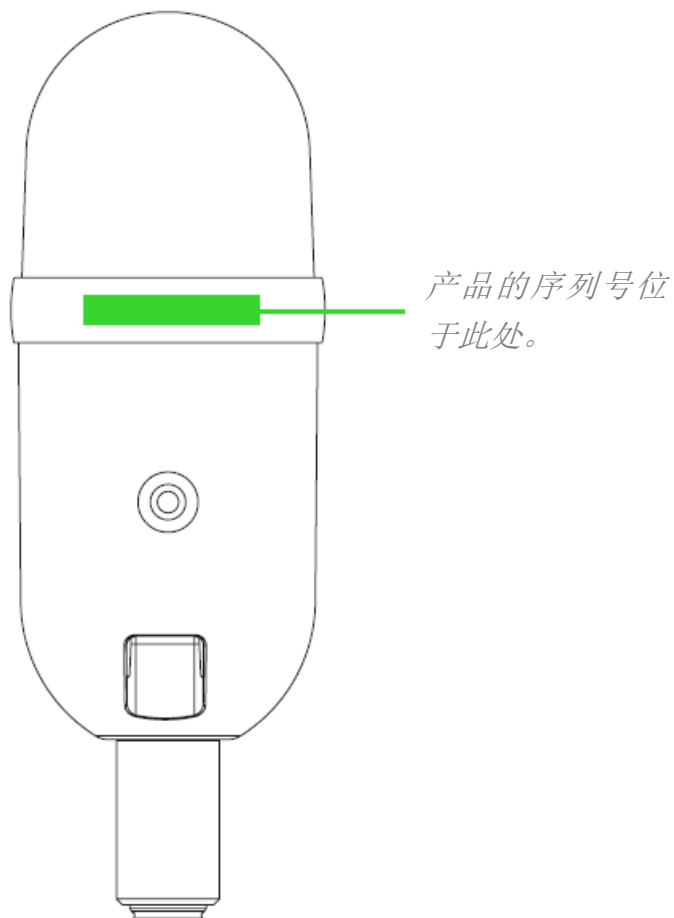

如果遇到问题，请通过 [support.razer.com/cn](https://support.razer.com/cn) 向 Razer 雷蛇支持团队提出问题。

---

### 3. 技术规格

#### 麦克风

- 所需电源/功耗：5V/350mA
- 采样率：48KHz
- 比特率：24
- 振膜舱：25 毫米电容式麦克风
- 指向模式：超心形指向麦克风
- 频响范围：20Hz ~ 20KHz
- 灵敏度：-34dB (1V/Pa, 1kHz 时)
- 最大声压级：120dB
- 信噪比：105dBk (A 加权)

---

## 4. 入门指南

1. 将 Razer Seiren V2 X 雷蛇魔音海妖 V2 X 牢固地固定在桌上立架底座上。

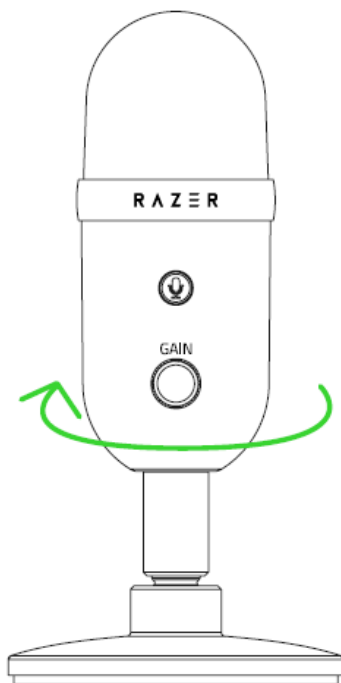

2. 用 Type C 转 Type A 线缆将麦克风连接到电脑的 USB 端口。

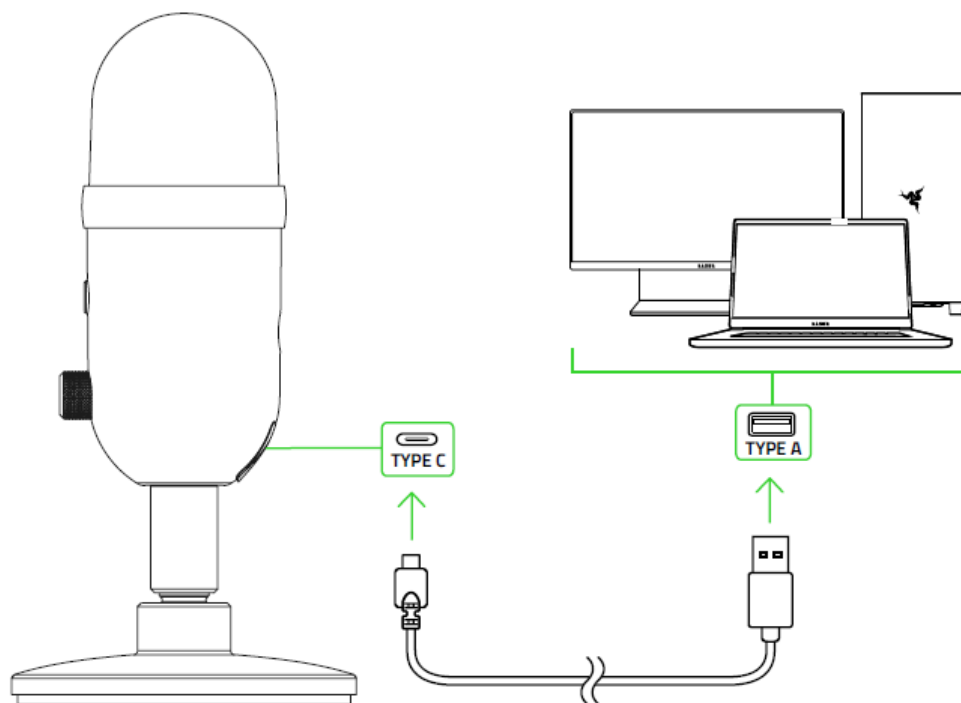

3. 在你的电脑上，右键单击系统任务栏上的声音图标，然后选择**打开声音设置**。

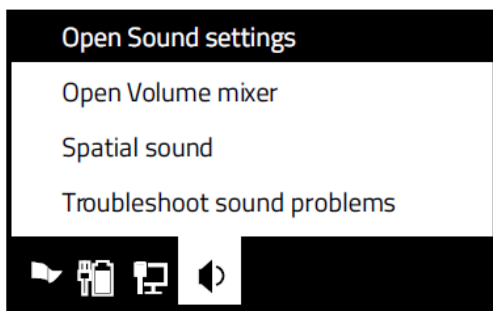

4. 在声音窗口，将 **Razer Seiren V2 X** 设置为默认输出和输入设备。

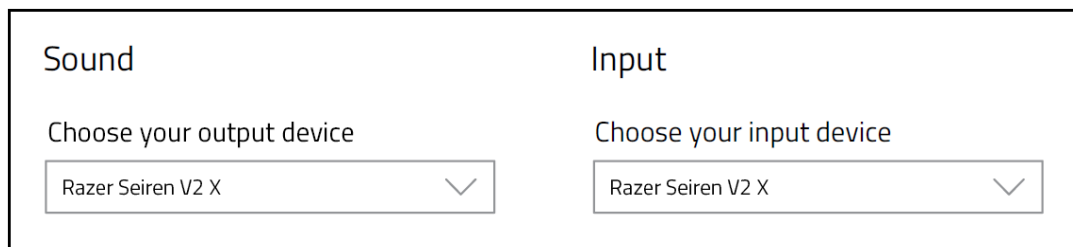

在将音频输出设备设置为默认输出设备后，必须将该设备（如耳机）连接到其 3.5 毫米耳机端口。这样你才可以在收听音频输出的同时进行录音。

## 5. 使用麦克风

### 使麦克风静音

按下麦克风静音按钮即可使麦克风静音或取消静音。当麦克风静音时，此按钮会亮起红色。

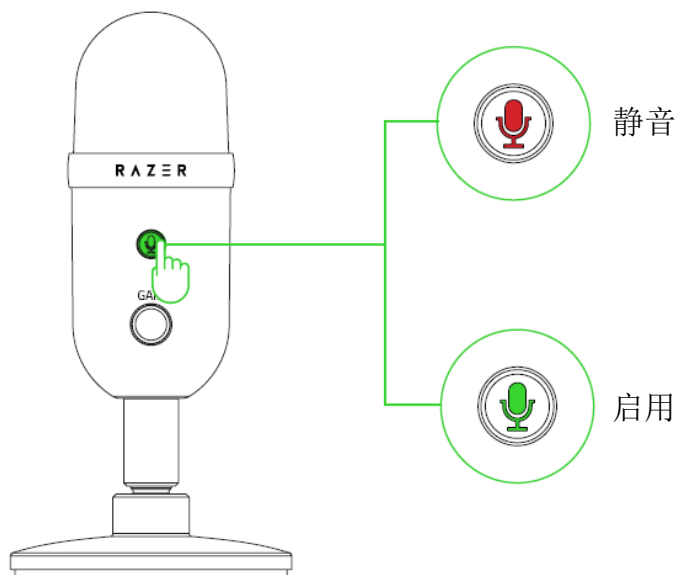

### 调整麦克风增益

顺时针或逆时针转动麦克风增益控制旋钮即可调高或降低麦克风收音时的灵敏度。如果麦克风收录了过多的环境噪音，则建议降低麦克风灵敏度，反之亦然。

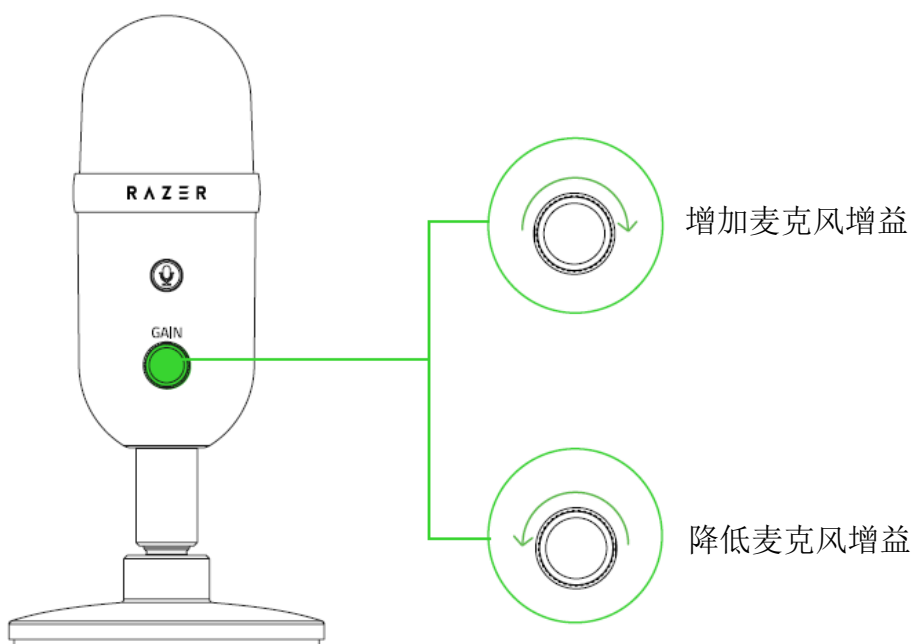

## 6. 配置 RAZER SEIREN V2 X 雷蛇魔音海妖 V2 X

**i** 安装、更新和基于云的功能均需要互联网连接。建议你注册 Razer ID 账号，但并非强制。本文列出的所有功能特性在不同的软件版本、连接的设备和支持的应用及软件上可能会有所不同。

### SYNAPSE 雷云选项卡

当你首次启动 Razer Synapse 雷云 时，Razer Synapse 雷云选项卡将是默认选项卡。此控制面板 可以允许您浏览子选项。

#### 控制板

“控制板”子选项卡是 Razer Synapse 雷云 的总控制台，你可以在其中访问所有 Razer 设备、模块和在线服务。

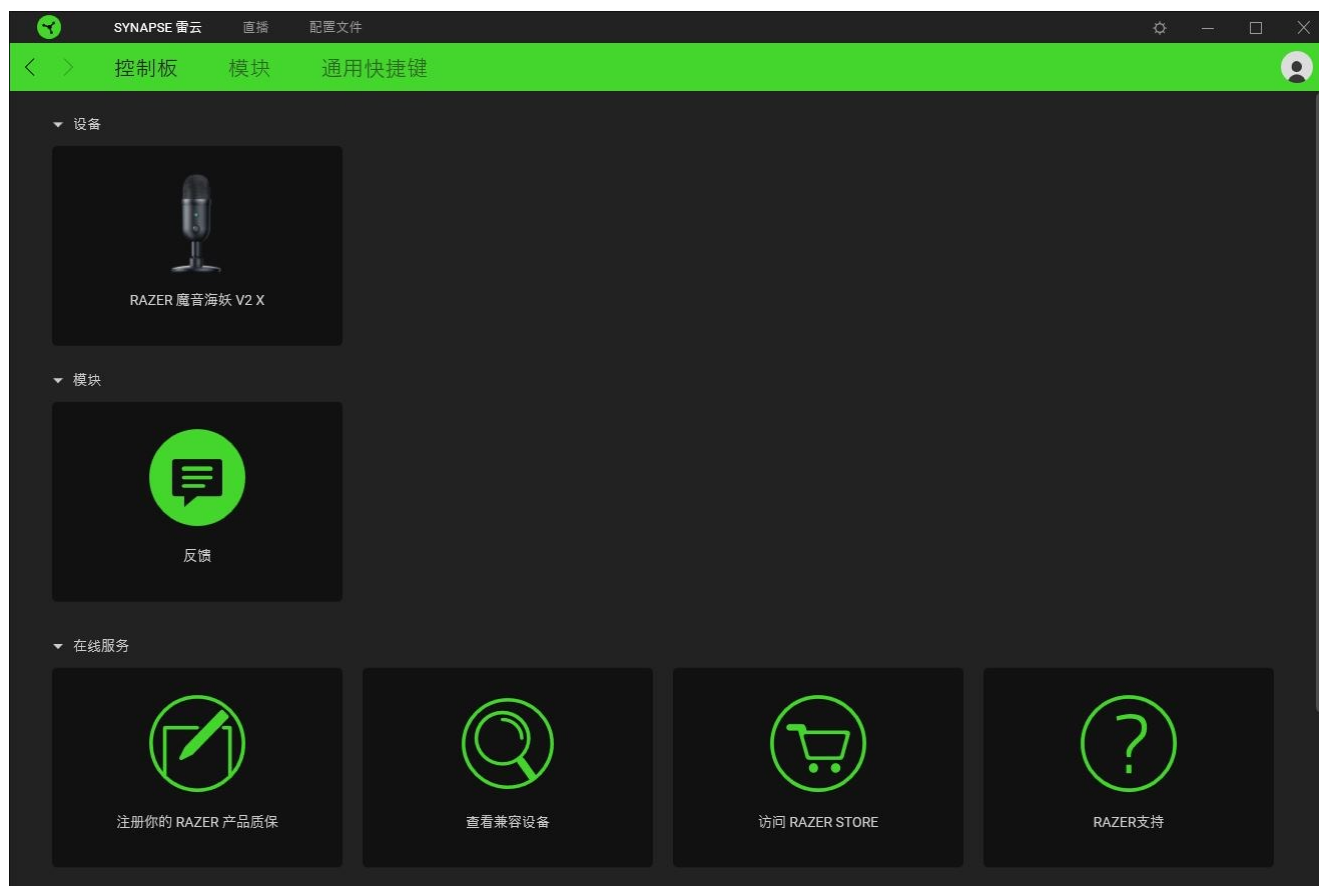

## 模块

“模块”子选项卡列出了所有已安装及可供安装的模块。

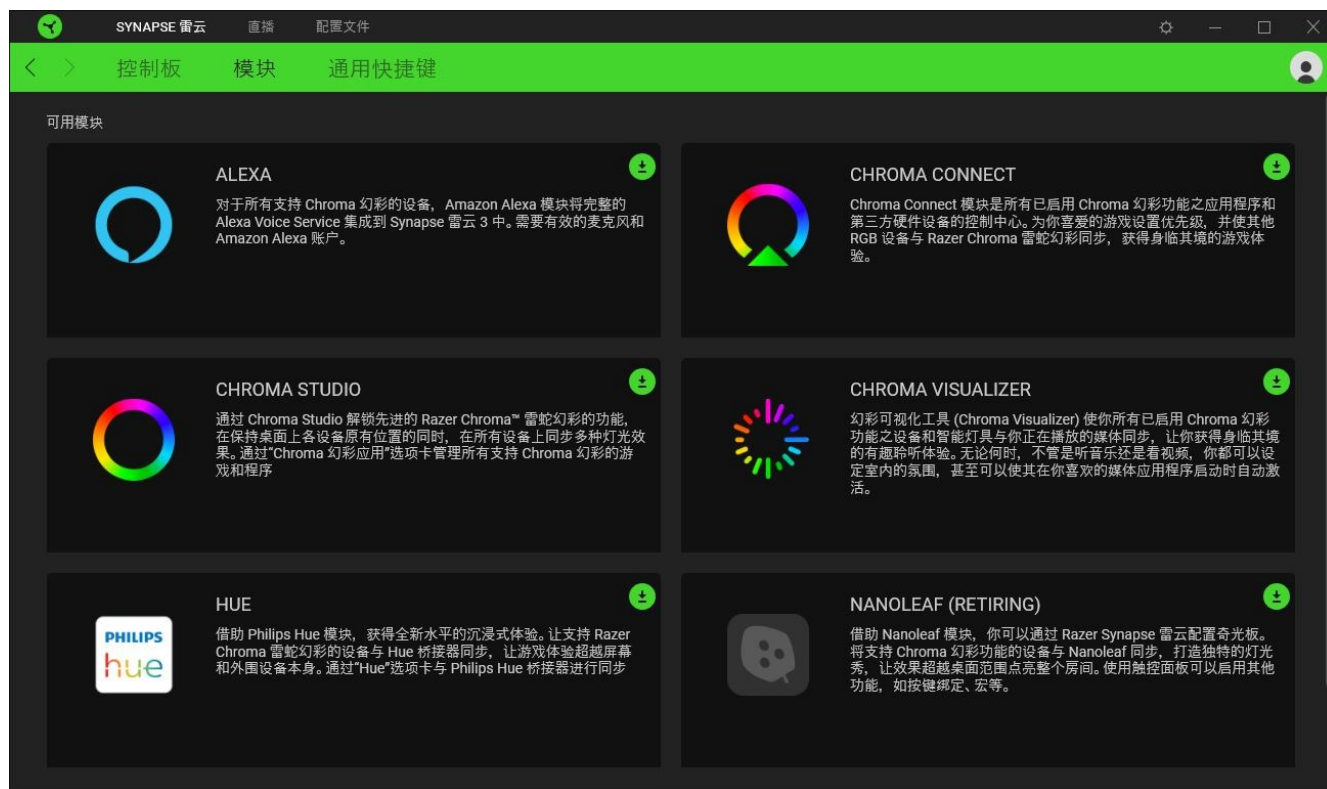

## 通用快捷键

将操作或 Razer Synapse 雷云功能绑定到你的 Razer 雷蛇外围设备的自定义按键组合，覆盖配置文件特有的各种绑定。[了解更多有关“配置文件”的信息](#)

**i** 只会识别支持 Razer Synapse 雷云之设备的输入。

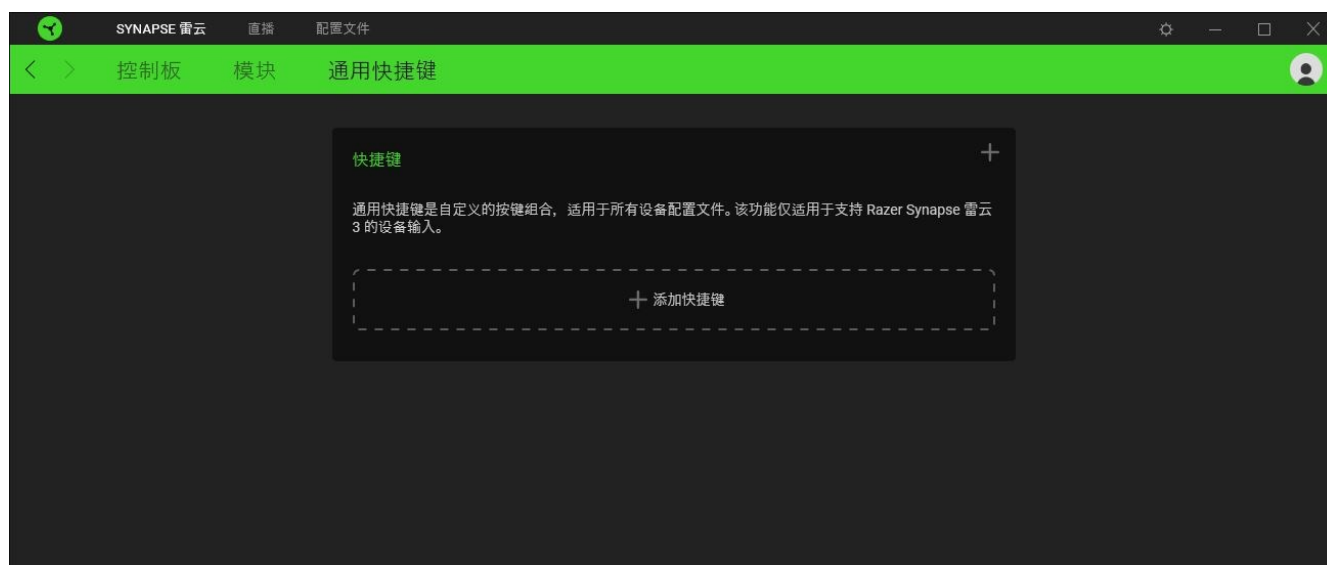

## “直播”选项卡

“直播”选项卡是 Razer Seiren V2 X 雷蛇魔音海妖 V2 X 的主选项卡。在当中，你可以调整麦克风增益和耳机音量，启用模拟增益限制器，甚至可以将特定应用程序路由到多个输入通道，并将它们混合为单个音频通道。

### Mic

“麦克风”子选项卡用于静音或调整麦克风增益和耳机音量。在此页面中，你还可以查看所录制的音频的音量、更改麦克风的采样率并启用其他功能，例如高通滤波器和模拟增益限制器等。

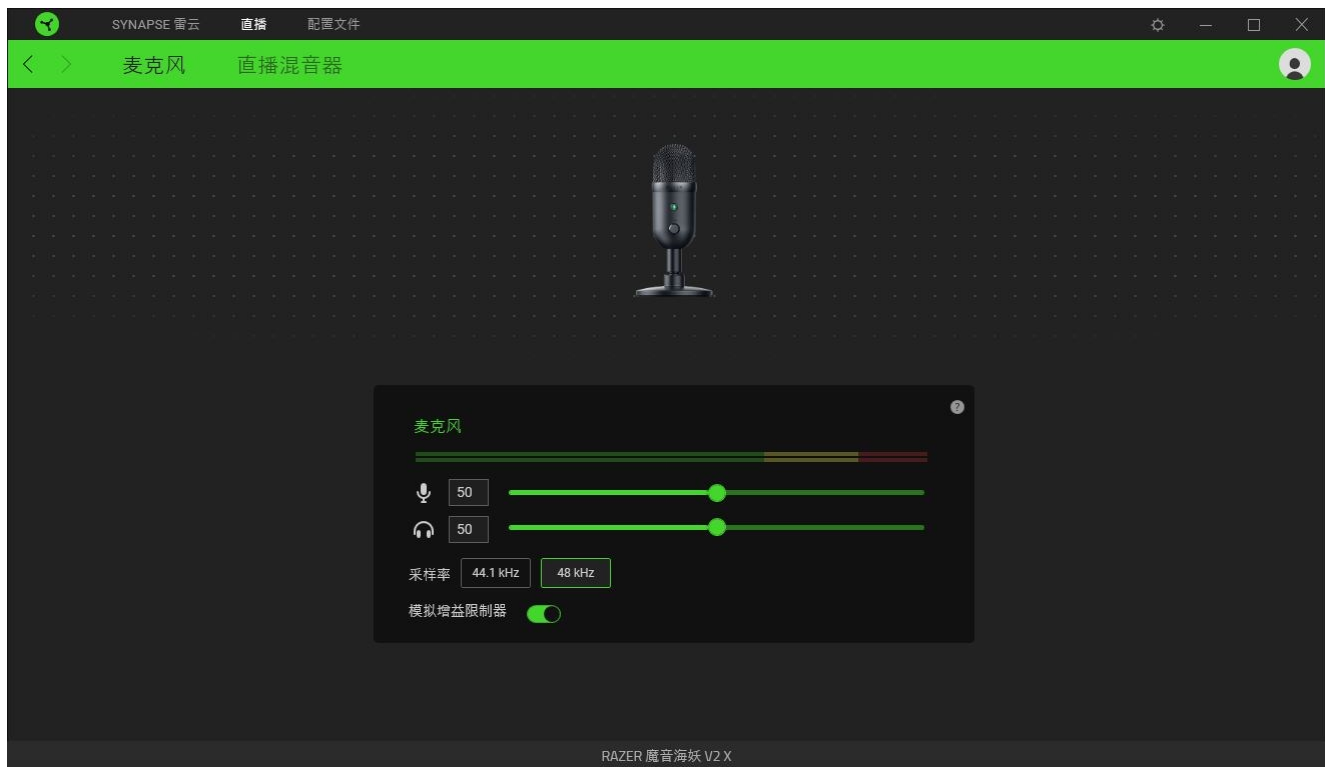

### 音频输入栏

显示所录制的音频的音量。

### 麦克风增益

通过点击麦克风增益图标（🎤）来使麦克风静音或使用滑块增加或降低麦克风灵敏度。

### 耳机音量

调节滑块以增加或降低连接到 3.5 毫米耳机端口的音频输出设备的音量，或通过点击耳机音量图标（🎧）使其静音。

### 采样率

决定录音的分辨率。采样率越高，电脑接收所录制之音频相关信息的频率就越高，从而使音频的录制和还原更准确。

### 模拟增益限制器

启用此功能即可防止录音中出现不必要的语音失真、声音削波和峰值。

## Stream Mixer

“直播混音器”子选项卡让你能够在单个虚拟输出通道上监听、单独调整和混合所有可用的虚拟输入通道。在此选项卡中做出的更改，会自动保存到你的系统和云存储空间。

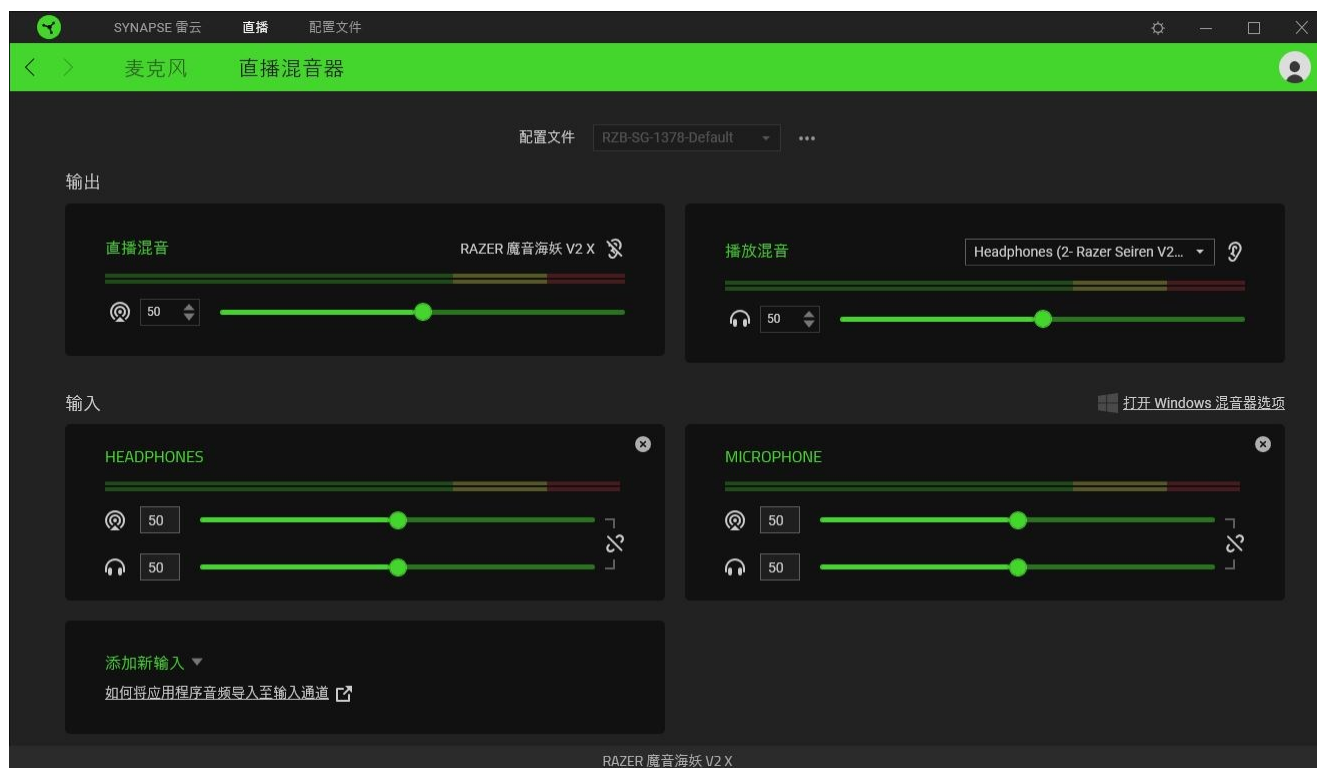

### 配置文件

“配置文件”是用于保存所有 Razer 雷蛇设备设置的数据存储。默认情况下，配置文件名称以系统名称为基础。按下配置文件相应的“其他”按钮（...），即可添加、导入、重命名、复制、导出或删除配置文件。

### 输出

输出通道是指被 Windows 操作系统识别为输入设备的虚拟通道。安装 Razer Synapse 雷云后，可使用以下输出通道：

- **直播混音。** 将所有输入通道组合在一个直播中。将此通道设置为直播软件（如 OBS、Twitch、Streamlabs 等）的麦克风或输入设备，以使用 Razer Synapse 雷云单独控制每个通道的音量。

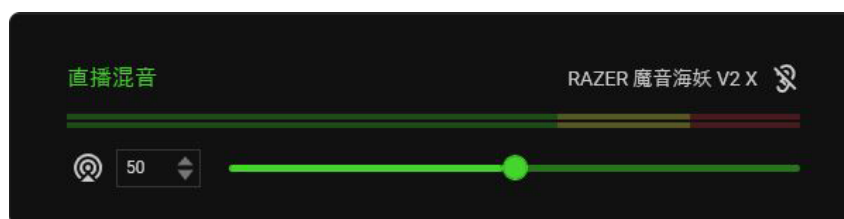

❗ 调整直播混音的滑块可提高或降低你在录音/直播中听到的音量。将直播混音设置为直播软件的输入设备的相关说明可能会有所不同。

- **播放混音。** 让你可以使用选定的播放设备收听所有通道。麦克风的 3.5 毫米耳机端口默认设置为播放设备。

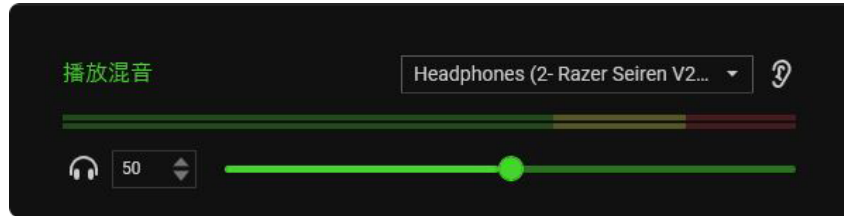

❗ 调整播放混音的滑块只会提高或降低所选播放设备的音量。

以下控制对两个输出通道均可以起作用：

- **静音直播混音** (🔇)。点击可使直播混音通道静音。
- **静音播放混音** (🔇)。点击可使播放混音通道静音。
- **启用/禁用监控** (🔗)。聆听直播混音或播放混音。

### 打开 Windows 混音器选项

打开 Windows 中的**应用音量和设备首选项**，你可以在当中将特定应用程序的路由指定到各种虚拟输入通道。[进一步了解路由通道](#)



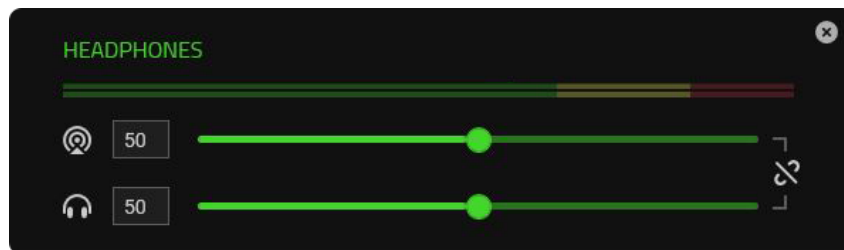

### 输入

输入通道是指被 Windows 操作系统识别为输出设备的虚拟通道。你可以将应用程序分配给浏览器、耳机、游戏、音效、系统、音乐输入通道，而其他输入设备可分配给 Aux (1 / 2 / 3) 通道。



在将特定应用程序和/或设备分配给输入通道之后，你可以在直播软件上使用单个通道，同时在 Razer Synapse 雷云上单独控制每个通道的音量。

以下控制均可作用于所有输入通道：

- **滑块**。调整相应通道在直播混音和/或播放混音中的音量。
- **关联** (  )。关联直播混音和播放混音两个滑块，以按比例调整每个设置的音量。
- **静音直播混音** (  )。点击即可将直播混音中的相应通道静音。
- **静音播放混音** (  )。点击即可将播放混音中的相应通道静音。
- **删除通道** (  )。从直播混音中删除相应的输入通道。

### 路由/添加通道

要使输入通道正常工作，必须先为其分配应用程序或设备。要使用所需的应用程序/设备在 Razer Synapse 雷云上添加输入通道：

1. 确保你要分配的应用程序正在运行。
2. 在 Razer Synapse 雷云中，前往**直播混音器**子选项卡，然后点击**打开 Windows 混音器选项**。
3. 在**应用音量和设备首选项**窗口中，前往所需的应用程序，然后将其**输出**设置为首选的虚拟输入通道（例如 Spotify 为音乐、Google Chrome 为浏览器、麦克风为 Aux 1 等）。
4. 在 Razer Synapse 雷云中，点击**添加新输入**，然后从下拉列表中选择新配置的虚拟通道，以便将其包含在直播混音中。



## 配置文件选项卡

“配置文件”选项卡是管理所有配置文件并将其应用到游戏和应用程序的便捷方式。

## 设备

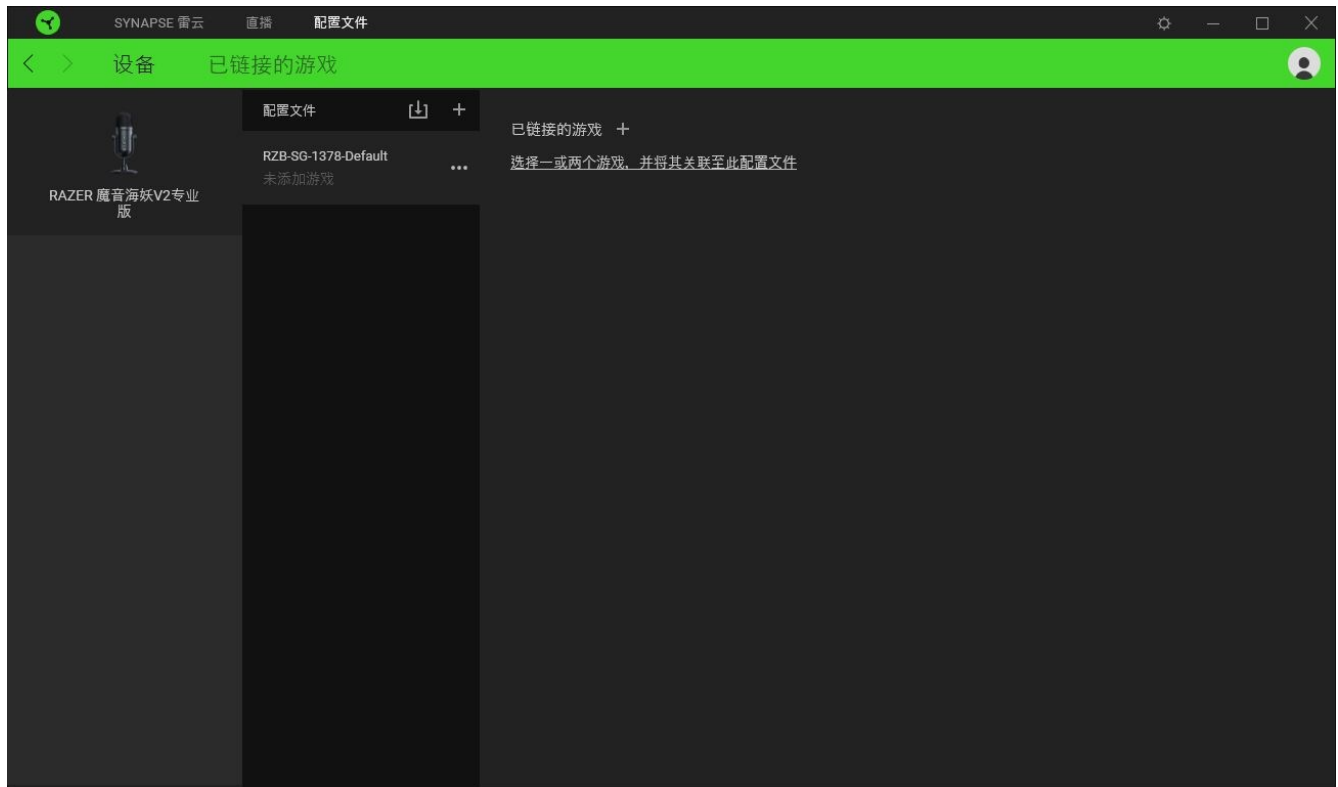
使用“设备”子选项卡可查看哪个 Razer 设备正在使用特定的配置文件。



你可以使用导入按钮（）从你的电脑或从云端导入配置文件/，或使用添加按钮（）在选择的设备中创建新的配置文件或为特定游戏创建新的。关联后，你可以通过单击相应的设备的“其他”按钮（）来选择特定的。在使用“链接游戏”选项运行应用程序时，可以将每个配置文件/Chroma 幻彩效果设置为自动激活。

## 已链接的游戏

“已链接的游戏”子选项卡可让你灵活地添加游戏，查看与游戏相关联的外围设备或搜索已添加的游戏。你还可以根据字母顺序、最后播放或播放次数最多排序游戏。即使没有链接到 Razer 雷蛇设备，已添加的游戏仍将列在这里。

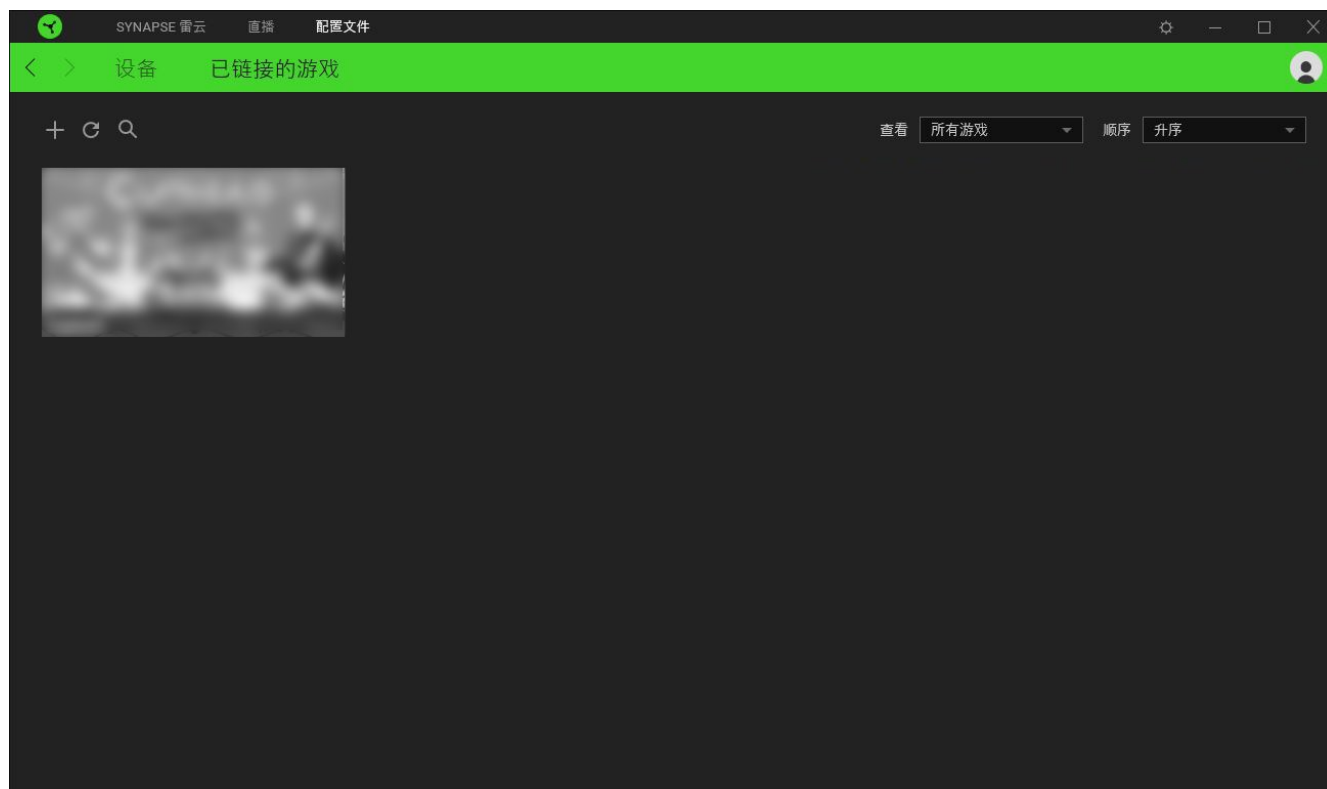

要将游戏链接到已连接的 Razer 雷蛇设备，只需在列表中单击该游戏，然后单击“选择要在游戏过程中自动启动的设备及其配置文件”，随后即可选择游戏将链接至的 Razer 雷蛇设备。关联后，你可以单击相应设备的“其他”按钮（●●●）来选择特定的配置文件。

## 设置窗口

单击 Razer Synapse 雷云 上的 (⚙️) 按钮即可打开“设置”窗口。你可以通过该窗口配置 Razer Synapse 雷云 的启动行为和显示语言、查看每个已连接的 Razer 雷蛇设备的高级用户指南，或在任何已连接的 Razer 雷蛇设备上执行恢复出厂设置。

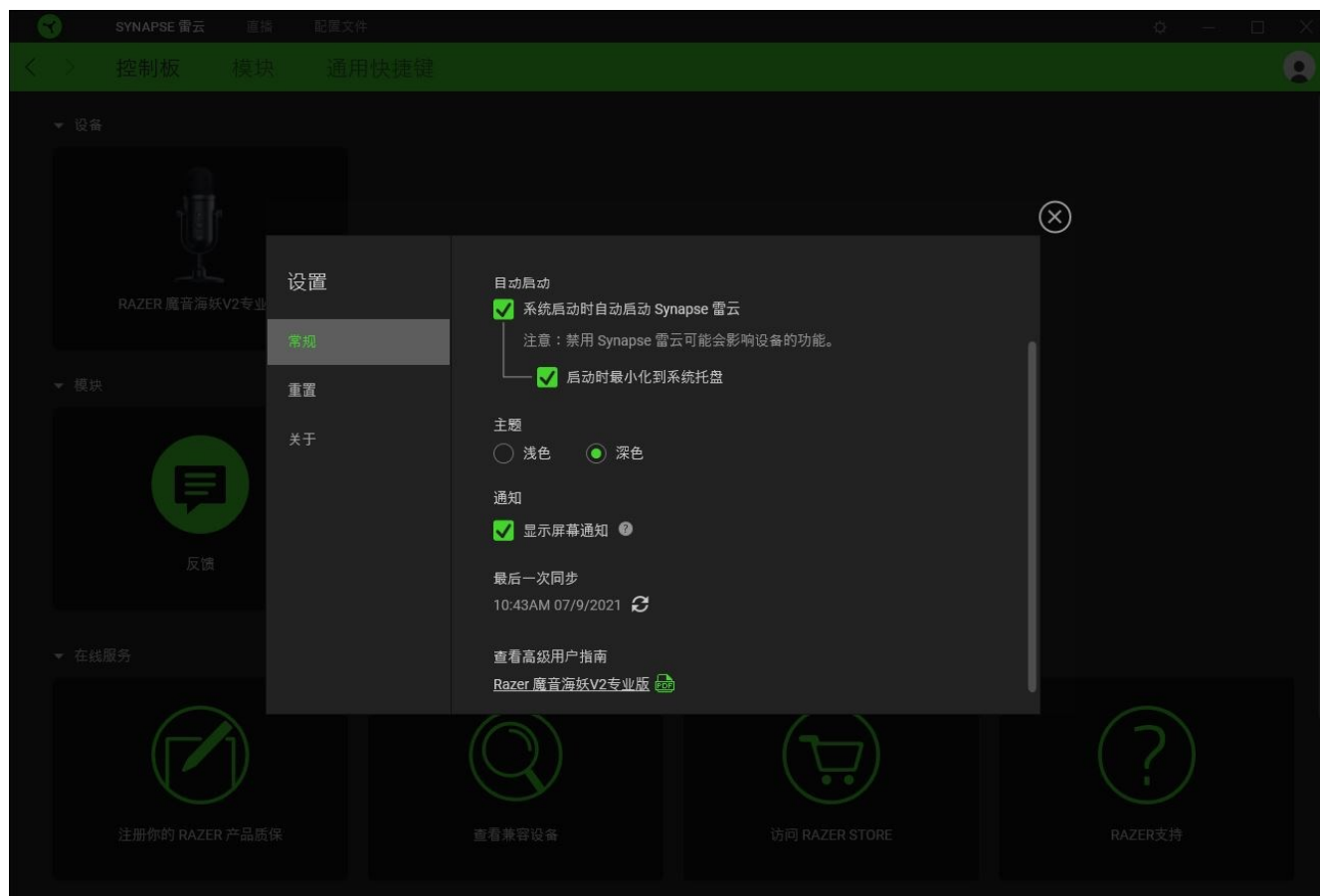

### “常规”选项卡

“常规”选项卡可用于更改软件的显示语言、启动行为和显示主题；或查看所有连接的 Razer 雷蛇设备的高级用户指南。你也可以手动将配置文件同步到云端（🔄）或查看所有已连接之 Razer 雷蛇设备和已安装之模块的高级用户指南。

### 重置选项卡

你可以使用“重置”选项卡对所有已连接的 Razer 雷蛇设备执行恢复出厂设置，以及重置 Razer Synapse 雷云教程，以便在下次启动时再次熟悉 Razer Synapse 雷云的新特性。

**!** 重置 Razer 雷蛇设备时，所选设备板载内存中的所有配置文件（如果有）都将被删除。

## 关于选项卡

“关于”选项卡显示软件的简要信息和版权声明，以及提供其使用条款的相关链接。还可以使用此选项卡查看软件更新，或快速访问 Razer 雷蛇的交流社区。

---

## 7. 安全与维护

### 安全指南

为了让你在使用 Razer Seiren V2 X 雷蛇魔音海妖 V2 X 时最大限度地确保安全，我们建议你遵循以下指引：

如果你发现设备运行异常，并且无法排除故障，请拔出设备并拨打 Razer 雷蛇服务热线或访问 [support.razer.com/cn](https://support.razer.com/cn) 以获取技术支持。

请勿拆解设备，也不要再在电流负载异常的情况下使用设备。这样做会导致质保失效。

让设备远离液体和潮湿环境。请仅在 0° C (32° F) 至 40° C (104° F) 的环境下使用设备。如果温度超出这一范围，请拔出并/或关闭设备，以便使温度稳定至更佳水平。

长时间过大音量收听可能会伤害你的听力。此外，某些国家/地区的法律允许的最大声级为 86 分贝，每天处在这样声级的环境中 8 小时会影响你的听力。因此，我们建议你在长时间使用此设备时将音量降低到舒适的程度。请保护好你自己的听力。

### 维护和使用

Razer Seiren V2 X 雷蛇魔音海妖 V2 X 只需很少的维护，就能保持最佳性能。我们建议你每月定期拔出设备，然后使用软布或棉签进行清洁，以防止污垢积聚。切勿使用肥皂或腐蚀性清洁剂。

---

## 8. 法律声明

### 版权和知识产权信息

© 2025 Razer Inc. 保留所有权利。Razer、雷蛇、“For Gamers. By Gamers.”、“Powered by Razer Chroma”徽标、Razer 徽标、和三头蛇徽标是 Razer Inc. 及其附属公司在美国或其他国家/地区的商标或注册商标。其他所有商标都是其各自所有者的财产。所有其他商标和商品名称均为其各自所有者的财产，本文中提及的其他公司名称和产品名称可能是其各自公司的商标。实际产品可能与图片所示有所不同。

Windows and the Windows logo are trademarks or registered trademarks of the Microsoft group of companies.

Razer Inc.（简称“Razer”）可能拥有与本高级用户指南的产品有关的版权、商标、商业秘密、专利、专利申请或其他知识产权（包括注册的和未注册的）。本高级用户指南并未向您授予此类版权、商标、专利或其他知识产权的许可权。Razer Seiren V2 X 雷蛇魔音海妖 V2 X（下称“产品”）可能与包装或其他地方上的图片不同，请以实物为准。Razer 对这种差异或可能出现的错误概不负责。本高级用户指南所含信息如有更改，恕不另行通知。

### 有限产品质保

欲知有限产品质保最新和当前条款，请访问：[cn.razer.com/warranty](https://cn.razer.com/warranty)。

### 责任限制

由于分销、销售、转销、使用或无法使用该产品而造成的任何盈利损失、信息或数据丢失、特殊、意外、间接、惩罚性、因果性或附带损坏，Razer 均不负责。在任何情况下，Razer 所承担的责任都不超过购买产品的零售价格。

### 一般条款

这些条款应受产品购买国家/地区的法律管辖并将按该国家/地区的法律解释。如果本高级用户指南中任何条款无效或不可执行，则此类条款（无效条款或不可执行条款）应被指定为无效力或被视为剩余条款的无效条款而被排除。Razer 保留随时修订任何条款的权利，恕不另行通知。