



RAZER SEIREN V2 X

GUIA PRINCIPAL

Destaque-se na multidão de streamers com uma clareza que se distingue em meio a todo o ruído. Faça-se ouvir com o **Razer Seiren V2 X**, um microfone USB perfeito para qualquer setup de streaming equipado com toda a tecnologia necessária para fazer sua voz realmente ganhar vida.

## CONTEÚDO

1. CONTEÚDO DA EMBALAGEM / DO QUE VOCÊ PRECISA.....	3
2. NÓS LHE DAMOS COBERTURA.....	5
3. ESPECIFICAÇÕES TÉCNICAS .....	6
4. PRIMEIROS PASSOS .....	7
5. USANDO O MICROFONE .....	9
6. CONFIGURANDO O RAZER SEIREN V2 X.....	10
7. SEGURANÇA E MANUTENÇÃO.....	21
8. INFORMAÇÕES LEGAIS .....	22

---

## 1. CONTEÚDO DA EMBALAGEM / DO QUE VOCÊ PRECISA

### CONTEÚDO DA EMBALAGEM

- Razer Seiren V2 X

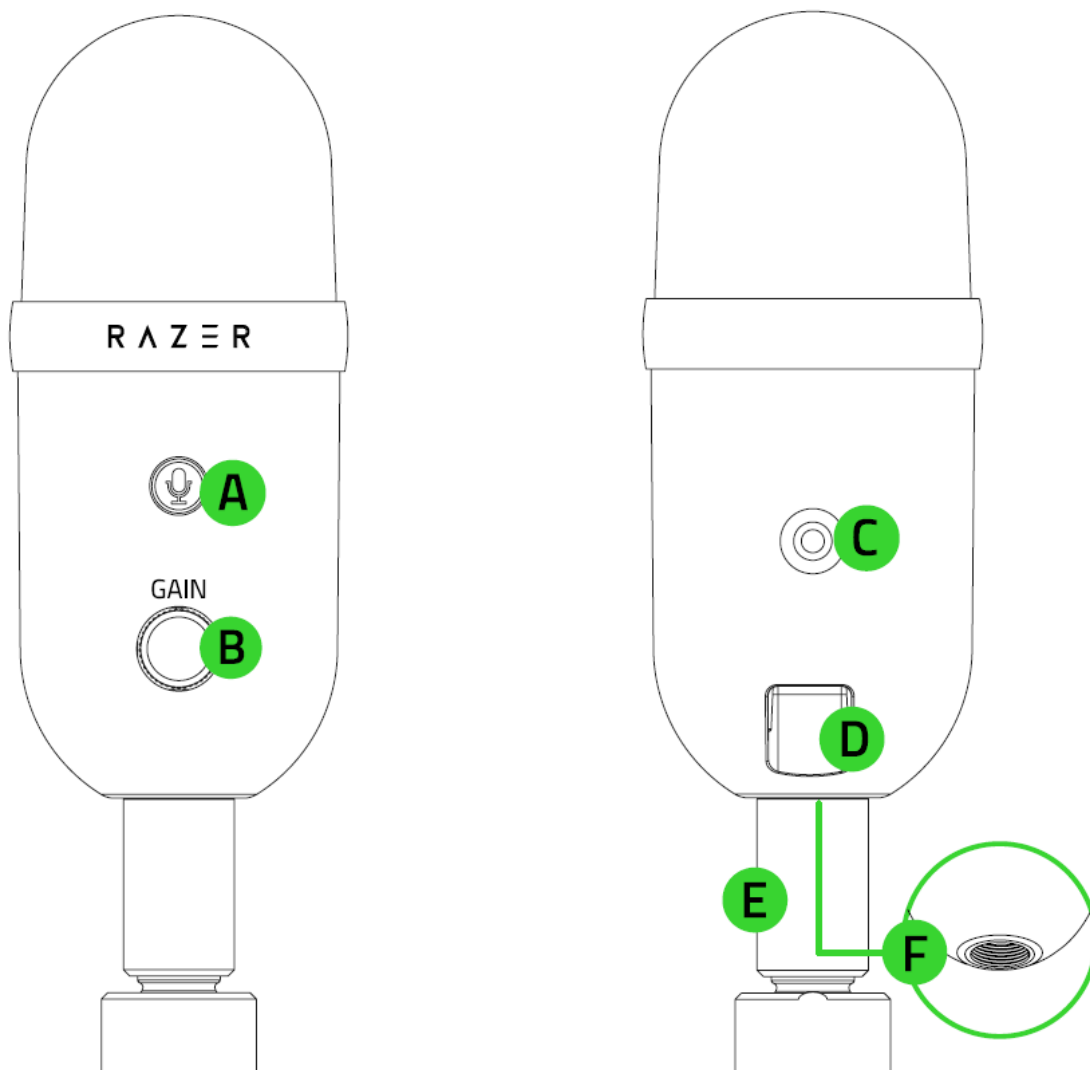

- A. Botão de silenciamento do microfone
- B. Seletor de controle de ganho do microfone
- C. Porta de fone de ouvido de 3,5 mm
- D. Porta Tipo C
- E. Barra de suporte
- F. Rosca de montagem

- Base do suporte de mesa

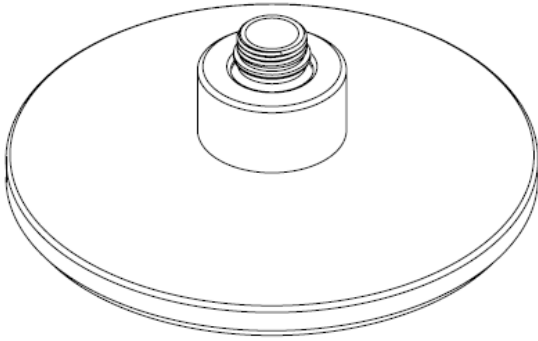

- Cabo Tipo C para Tipo A

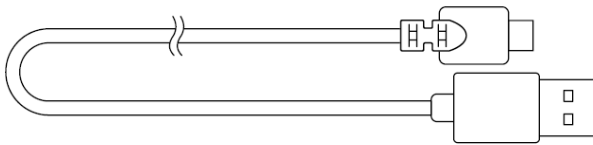

- Guia de informações importantes sobre o produto

## DO QUE VOCÊ PRECISA

### Requisitos do produto

- Computador com uma porta USB livre

### Requisitos do Razer Synapse

- Windows® 10 de 64 bits (ou superior)
- Conexão com a Internet para instalação do software

---

## 2. NÓS LHE DAMOS COBERTURA

Você tem um ótimo dispositivo em suas mãos, com garantia limitada de 1 ano. Agora, maximize seu potencial e ganhe benefícios exclusivos da Razer registrando-se em [razerid.razer.com](https://razerid.razer.com)



Dúvidas? Entre em contato com a equipe de suporte Razer em [support.razer.com](https://support.razer.com)

---

### 3. ESPECIFICAÇÕES TÉCNICAS

#### **MICROFONE**

- Potência necessária/consumo: 5 V / 350 mA
- Taxa de amostragem: 48 KHz
- Taxa de bits: 24
- Cápsulas: Microfone condensador de 25 mm
- Padrões polares: Microfone supercardioide
- Resposta de frequência: 20 Hz ~ 20 KHz
- Sensibilidade: -34 dB (1 V/Pa a 1 kHz)
- NPS máx: 120 dB
- Sinal-ruído: 105 dB (com ponderação A)

---

## 4. PRIMEIROS PASSOS

1. Prenda o Razer Seiren V2 X firmemente na base do suporte de mesa.

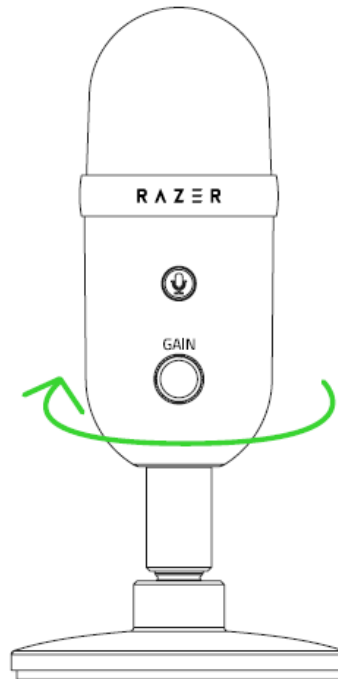

2. Conecte o microfone à porta USB do computador usando o cabo Tipo C para Tipo A.

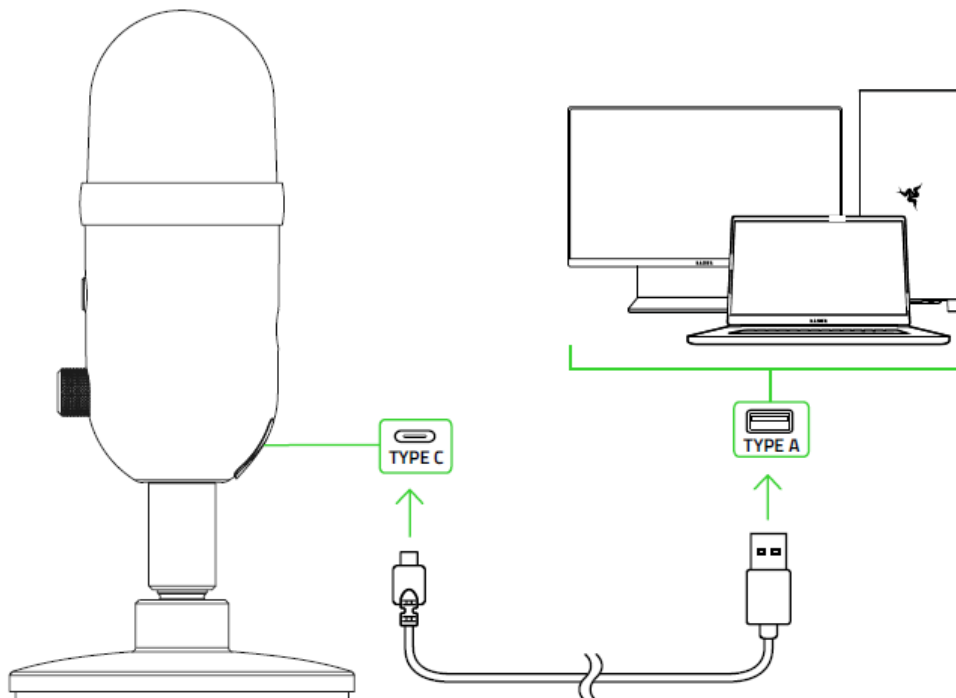

3. No computador, clique com o botão direito no ícone de som da bandeja do sistema e selecione **Abrir Configurações de Som**.

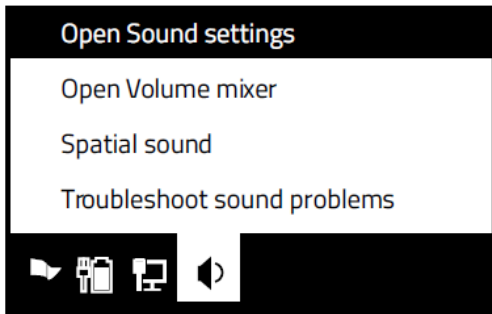

4. Na janela Som, defina o **Razer Seiren V2 X** como dispositivo de Saída e de Entrada padrão.

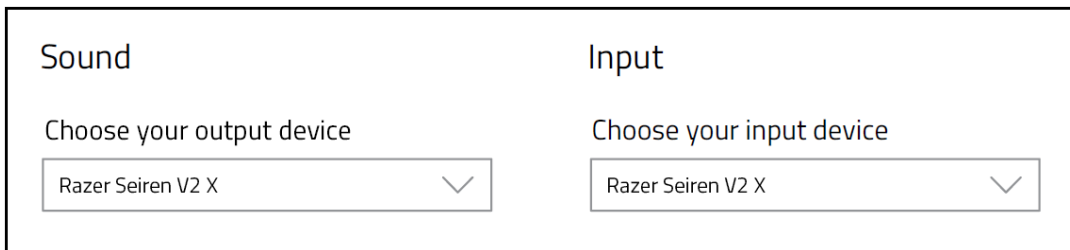

- i** Quando definido como dispositivo de saída padrão, deve estar conectado um dispositivo de saída de áudio (como um fone de ouvido) à porta de fone de ouvido de 3,5 mm. Isso permitirá que você ouça ao mesmo tempo a saída de áudio e a gravação.

---

## 5. USANDO O MICROFONE

### SILENCIANDO O MICROFONE

Pressione o botão de silenciamento do microfone para silenciar ou ativar o microfone. O botão se acenderá em vermelho quando o microfone estiver silenciado.

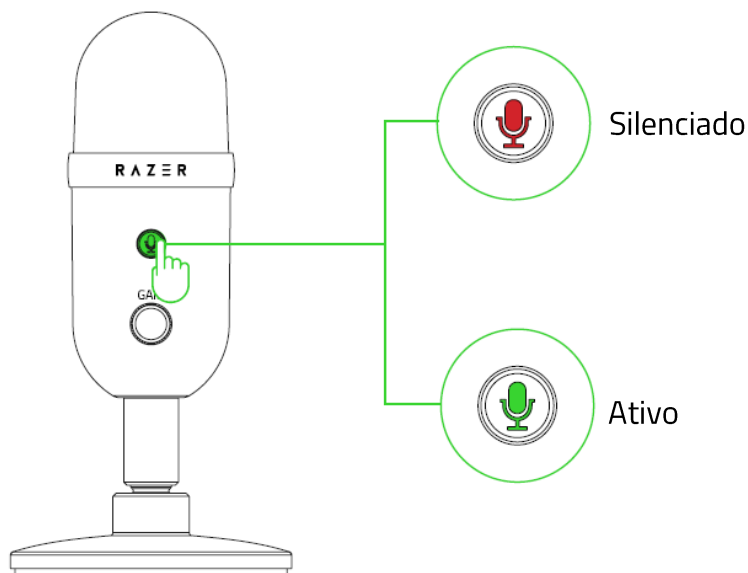

### AJUSTANDO O GANHO DO MICROFONE

Gire o seletor de controle de ganho do microfone no sentido horário ou anti-horário para, respectivamente, aumentar ou diminuir a sensibilidade do microfone ao captar o som. Isso é recomendado se o microfone estiver captando muito ruído ambiente e vice-versa.

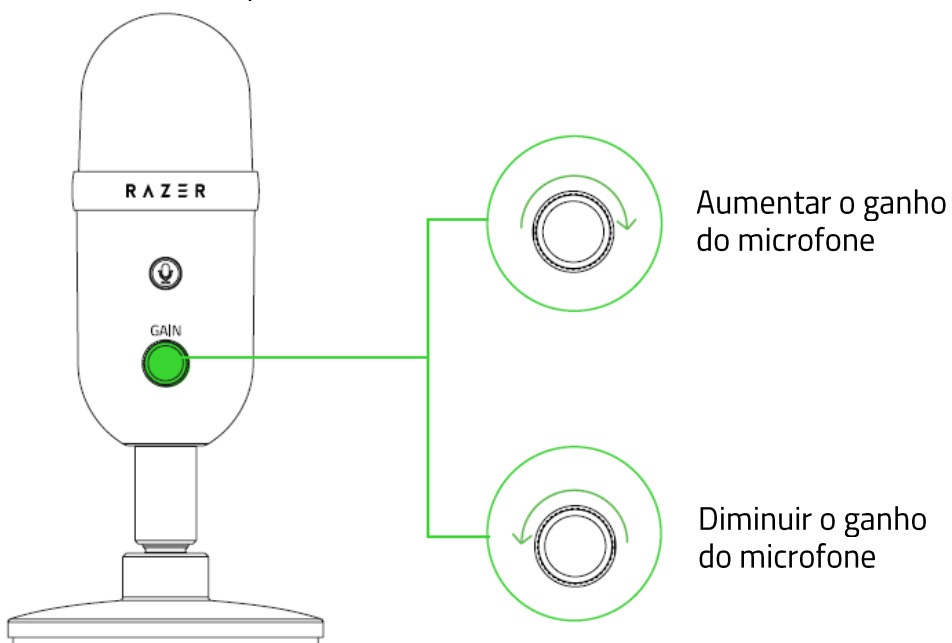

## 6. CONFIGURANDO O RAZER SEIREN V2 X

**i** *Isenção de responsabilidade: É necessário estar conectado à internet para a instalação, atualização e recursos baseados na nuvem. Recomenda-se o registro em uma conta Razer ID, mas é opcional. Todos os recursos listados também estão sujeitos a alteração com base na versão atual do software, no(s) dispositivo(s) conectado(s) e/ou nos aplicativos e software suportados.*

### GUIA SYNAPSE

A guia Synapse é a guia padrão para quando o Razer Synapse é aberto. Esta guia permite que você navegue pelas Subguias Painel e Aplicativos Chroma.

#### Painel

A subguia Painel é uma visão geral do seu Razer Synapse, onde você pode acessar todos os seus dispositivos, módulos e serviços online Razer.

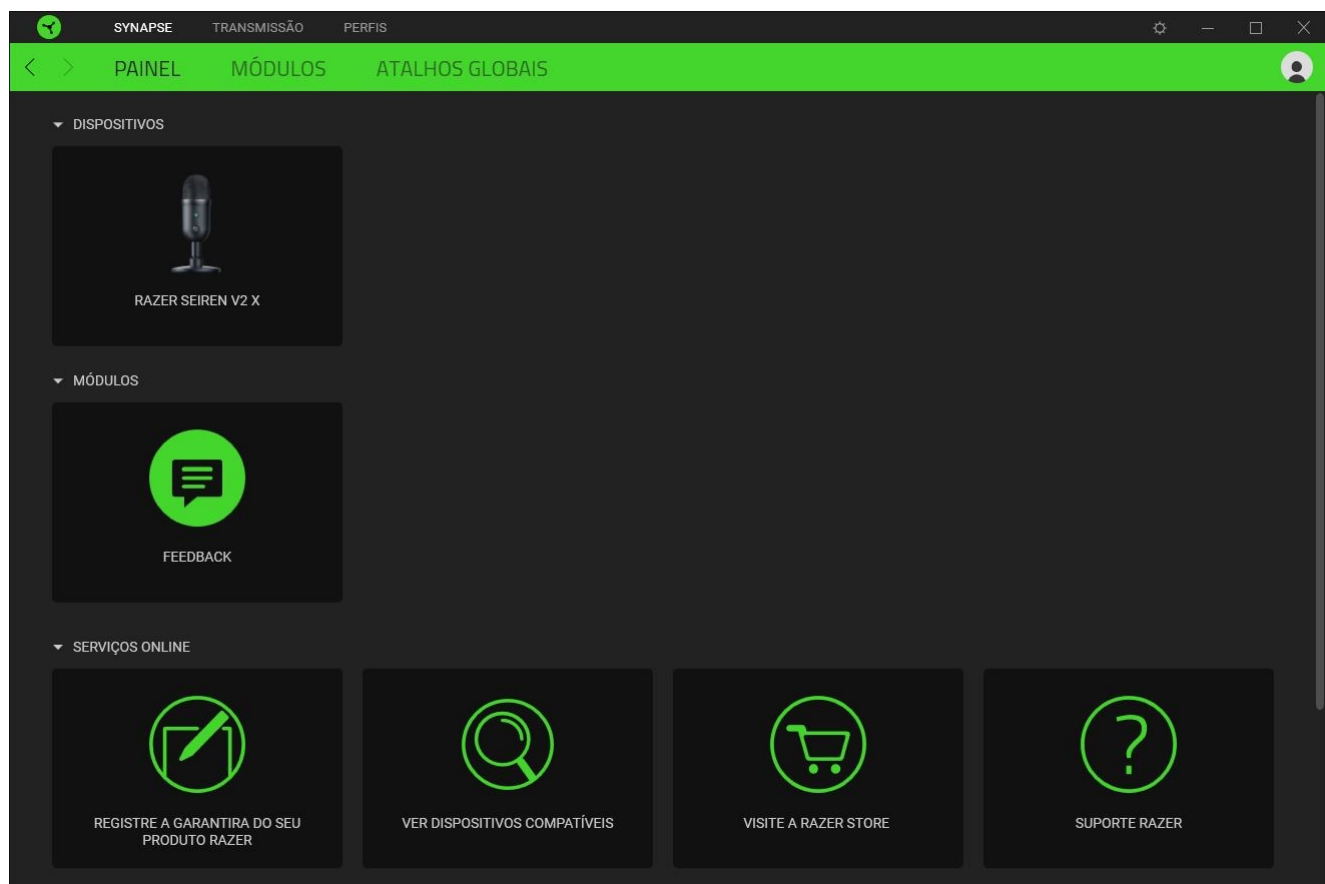

## Módulos

A subguia Módulos exibe todos os módulos instalados e disponíveis para download e instalação.

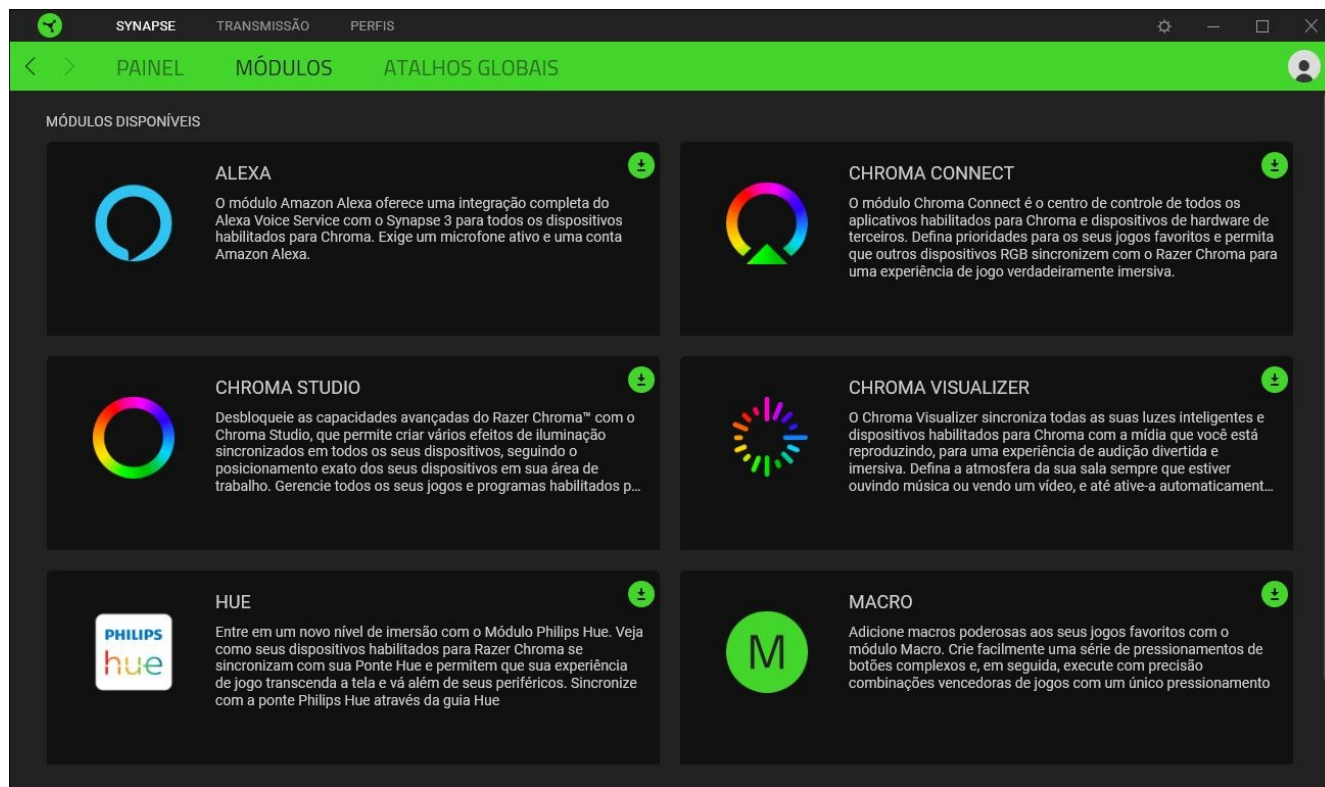

## Atalhos globais

Vincule as operações ou as funções do Razer Synapse às combinações de teclas personalizadas do periférico Razer que substituem todas as associações específicas do perfil. [Saiba mais sobre os Perfis](#)

**!** *Apenas entradas de dispositivos habilitados para Razer Synapse serão reconhecidas.*

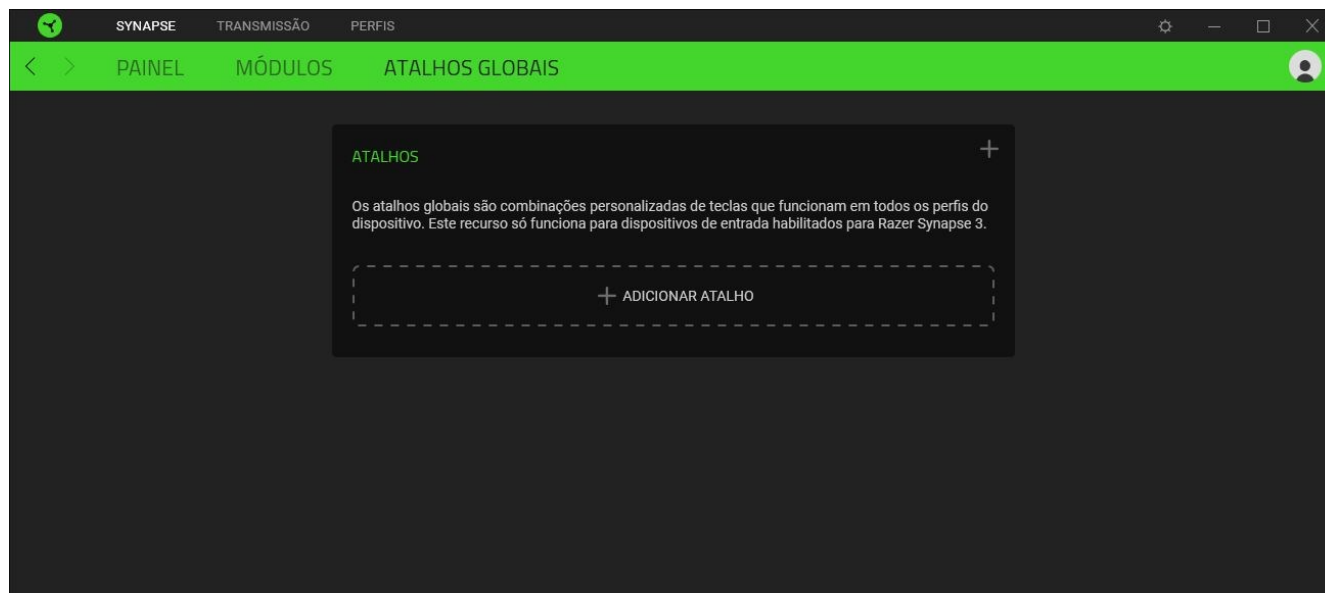

## GUIA TRANSMISSÃO

A guia Transmissão é a guia principal do seu Razer Seiren V2 X. Aqui, você poderá ajustar o ganho do microfone e o volume do fone de ouvido, habilitar o limitador analógico de ganho e até encaminhar aplicações específicas para canais de entrada que você pode misturar em um único canal de áudio.

### Mic

A subguia Mic tem a função de silenciar ou ajustar o ganho do microfone e o volume do fone de ouvido. Você também pode utilizar esta página para ver o volume do áudio captado, alterar a taxa de amostragem do microfone e habilitar outros recursos, como o Filtro Passa-Alta e o Limitador Analógico de Ganho.

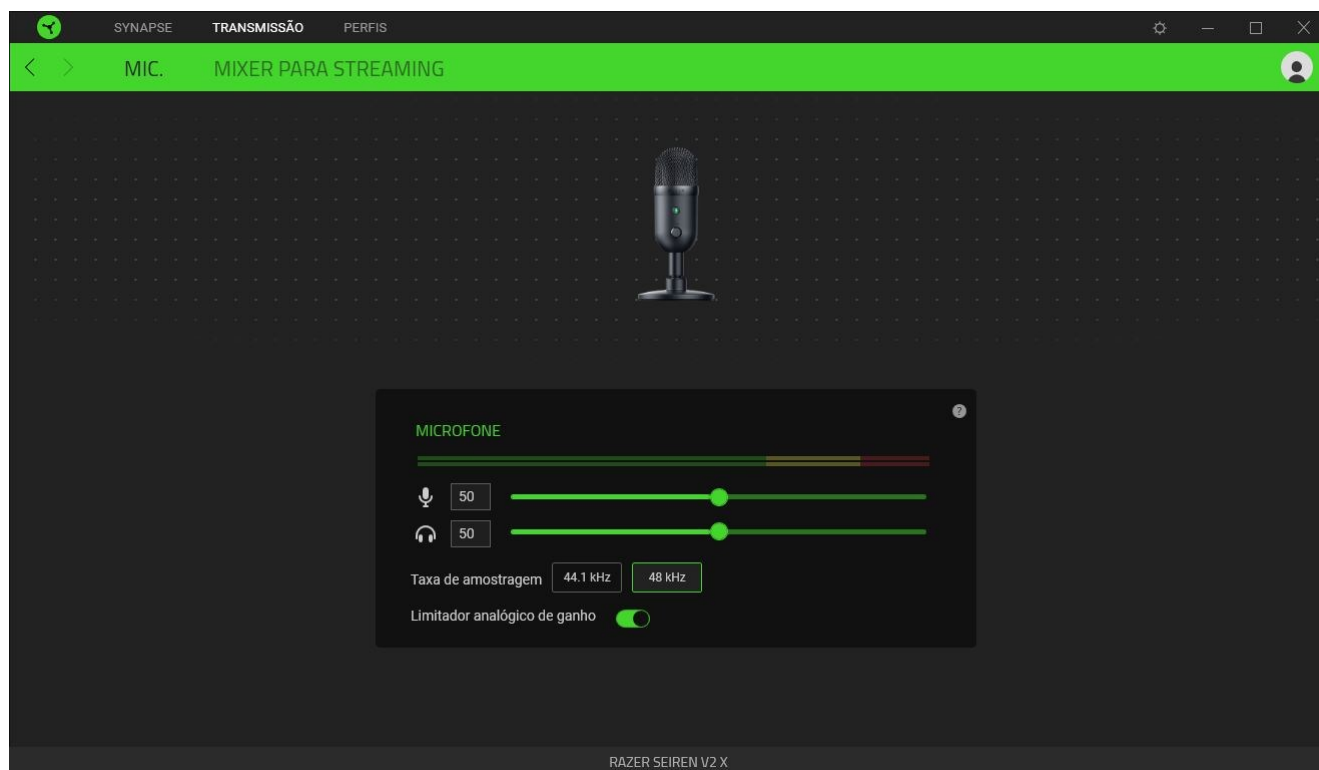

#### *Barra de entrada de áudio*

Exibe o volume do áudio captado.

#### *Ganho do microfone*

Clique no ícone de ganho do microfone (🎤) para silenciar o microfone, ou use o seletor deslizante para aumentar ou diminuir sua sensibilidade.

#### *Volume do fone de ouvido*

Ajuste o seletor deslizante para aumentar ou diminuir o volume do dispositivo de saída de áudio conectado à porta de 3,5 mm do fone de ouvido, ou silencie-o clicando no ícone de volume do fone de ouvido (🎧).

### *Taxa de amostragem*

Determina a resolução das suas gravações. Quanto mais alta for a taxa de amostragem, maior será a frequência com que o computador recebe informações sobre o áudio captado, oferecendo uma captação e uma representação mais precisas do áudio.

### *Limitador analógico de ganho*

Habilite este recurso para evitar distorções vocais indesejadas, clipagem de voz e picos nas suas gravações.

## Stream Mixer

A subguia Mixer para Streaming permite que você monitore, ajuste individualmente e mixe todos os canais de entrada virtuais disponíveis em um único canal de saída virtual. As alterações feitas nesta guia são automaticamente salvas no seu sistema e no armazenamento na nuvem.

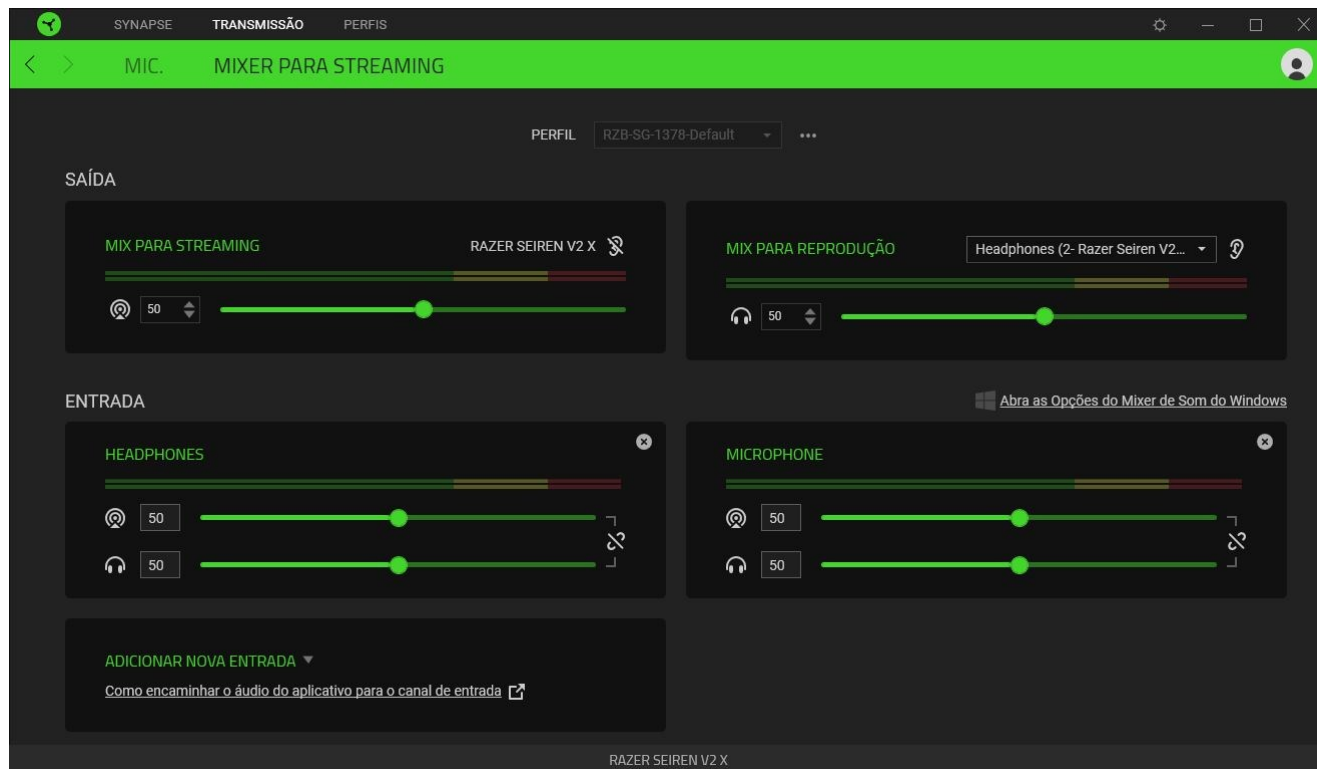

### Perfil

Um Perfil é um armazenamento de dados que guarda todas as configurações dos seus dispositivos Razer. Por padrão, o nome do perfil se baseia no nome do seu sistema. Para adicionar, importar, renomear, duplicar, exportar ou excluir um perfil, pressione o botão Outros (•••) correspondente ao perfil.

### Saída

Os canais de saída são canais virtuais reconhecidos pelo sistema operacional Windows como dispositivos de Entrada. Ao instalar o Razer Synapse, serão disponibilizados os seguintes canais de saída:

- **Mix para Streaming.** Combina todos os canais de entrada em uma transmissão única. Defina este canal como o microfone ou o dispositivo de entrada do seu software de transmissão (por ex., OBS, Twitch, Streamlabs etc.) para controlar individualmente o volume de cada canal utilizando o Razer Synapse.

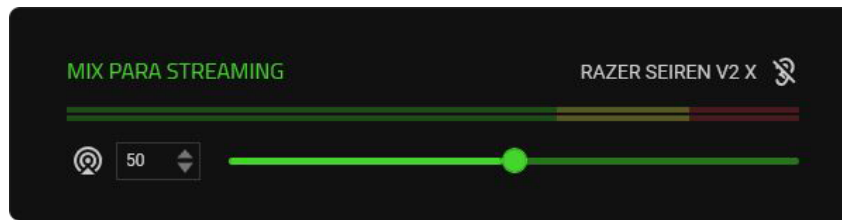

! Ao ajustar o seletor deslizante do Mix para Streaming, o volume do que você ouve na sua gravação / transmissão aumentará ou diminuirá. As instruções para definir o Mix para Streaming como dispositivo de entrada do seu software de transmissão podem variar.

- **Mix para Reprodução.** Permite que você ouça todos os canais utilizando o dispositivo de reprodução selecionado. Por padrão, o dispositivo de Reprodução está definido como a porta de 3,5 mm para fone de ouvido do microfone.

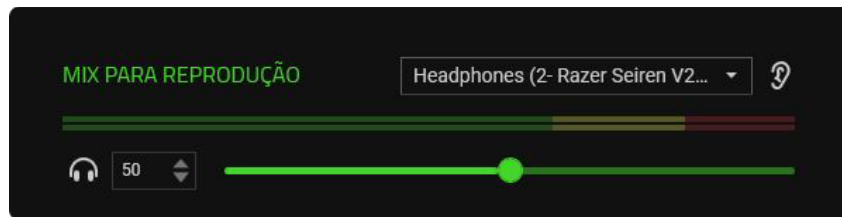

! Ao ajustar o seletor deslizante do Mix para Reprodução, apenas o volume do dispositivo de reprodução selecionado aumenta ou diminui.

Estão disponíveis os seguintes controles para ambos os canais de saída:

- **Silenciar Mix para Streaming (🔇).** Clique para silenciar o canal do Mix para Streaming.
- **Silenciar Mix para Reprodução (🔇).** Clique para silenciar o canal do Mix para Reprodução.
- **Ativar/Desativar monitoramento (🔗).** Ouça o Mix para Streaming ou o Mix para Reprodução.

### *Abra as Opções do Mixer de Som do Windows*

Abre o **Volume do app e preferências do dispositivo** no Windows, onde você pode encaminhar aplicativos específicos para vários canais de entrada virtuais. [Saiba mais sobre como encaminhar canais](#)

## Entrada

Os canais de entrada são canais virtuais reconhecidos pelo sistema operacional Windows como dispositivos de Saída. Você pode atribuir aplicativos para Navegador, Fone de Ouvido, Jogo, Efeitos de Som, Sistema e Canais de Entrada de Música, com outros dispositivos de entrada atribuíveis aos canais Aux (1 / 2 / 3).

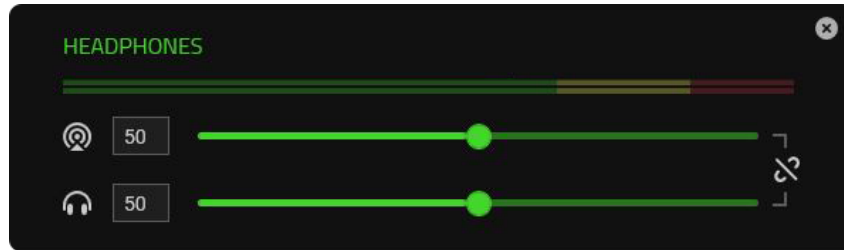

Ao atribuir aplicativos e/ou dispositivos específicos aos canais de entrada, você pode usar um único canal no seu software de transmissão e, ao mesmo tempo, controlar o volume de cada canal individualmente no Razer Synapse.

Estão disponíveis os seguintes controles para todos os canais de entrada:

- **Seletor Deslizante.** Ajuste o volume do canal correspondente no Mix para Streaming e/ou no Mix para Reprodução.
- **Vínculo (🔗).** Vincule os seletores deslizantes do Mix para Streaming e do Mix para Reprodução para que eles ajustem proporcionalmente o volume de cada definição.
- **Silenciar Mix para Streaming (🔇).** Clique para silenciar o canal correspondente do Mix para Streaming.
- **Silenciar Mix para Reprodução (🔇).** Clique para silenciar o canal correspondente do Mix para Reprodução.
- **Remover canal (✕).** Remove o canal de entrada correspondente do Mix para Streaming.

## Encaminhamento / Adição de canais

Para que um canal de entrada funcione, deve primeiro ser atribuído um aplicativo ou um dispositivo a ele. Para adicionar um canal de entrada no Razer Synapse com o aplicativo/dispositivo desejado:

1. Assegure-se de que o aplicativo que você deseja atribuir está em execução.
2. No Razer Synapse, acesse a subguia **Mixer para Streaming** e, então, clique em **Abra as Opções do Mixer de Som do Windows**.
3. Na janela **Volume do app e preferências do dispositivo**, acesse o aplicativo desejado e defina sua **Saída** para o canal de entrada virtual de preferência (por ex., Spotify para Música, Google Chrome para Navegador, Microfone para Aux 1 etc.).
4. No Razer Synapse, clique em **Adicionar nova entrada** e, na lista suspensa, selecione o canal virtual recém-configurado, para incluí-lo no Mix para Streaming.

## GUIA PERFIS

A guia Perfis é um modo conveniente de gerenciar todos os seus perfis e vinculá-los aos seus jogos e aplicativos.

### Dispositivos

Visualize qual dispositivo Razer está usando um perfil específico com a subguia Dispositivos.

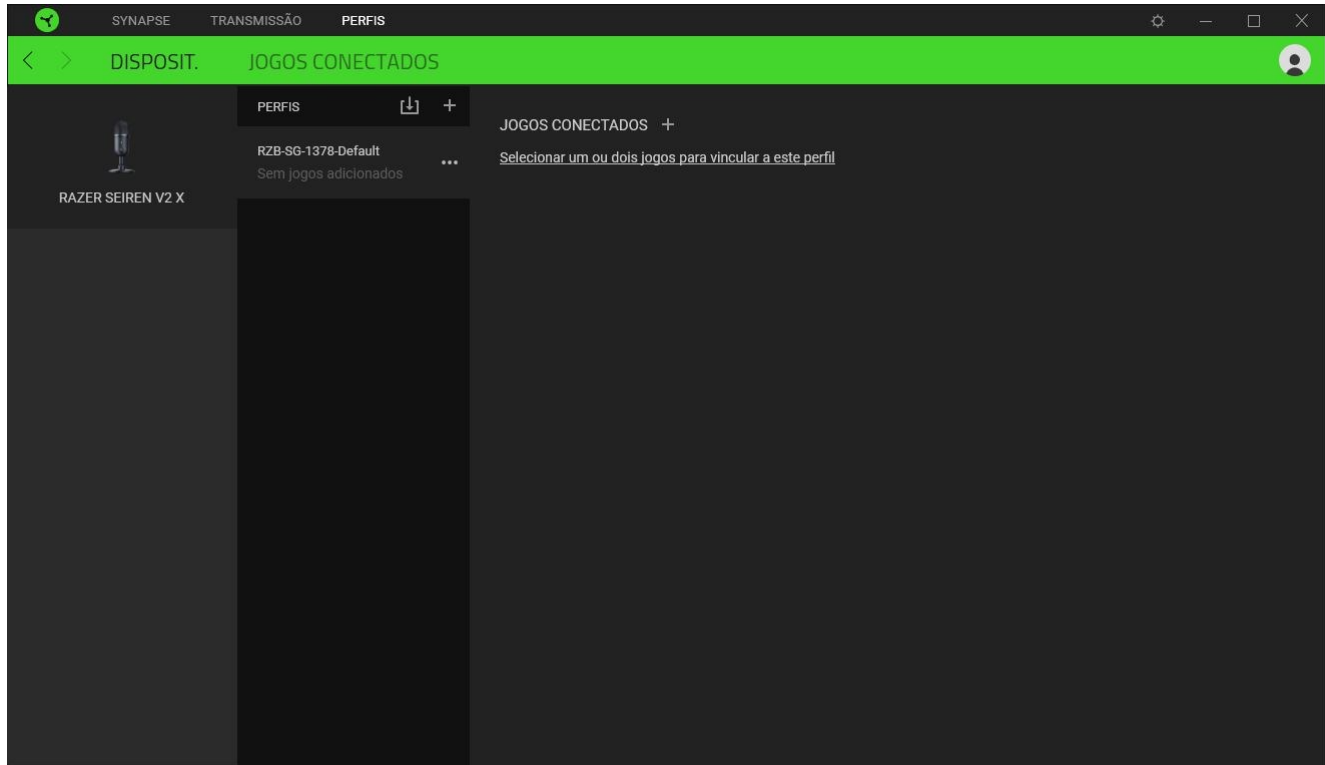

Você pode importar Perfis / Efeitos Chroma do seu computador ou da nuvem através do botão Importar (📁) ou criar novos perfis dentro do dispositivo selecionado ou novos Efeitos Chroma para jogos específicos usando o botão Adicionar (+). Para renomear, duplicar ou excluir um perfil, basta pressionar o botão Outros (⋮). Cada perfil pode ser configurado para ser automaticamente ativado quando você executar um aplicativo usando a opção Conectar Jogos.

## Jogos Conectados

A subguia Jogos Conectados lhe dá a flexibilidade de adicionar jogos, visualizar periféricos vinculados a jogos ou procurar jogos adicionados. Você também pode organizar os jogos em ordem alfabética, a partir do último jogo utilizado ou a partir do mais jogado. Os jogos adicionados estarão listados aqui mesmo se não estiverem vinculados a um dispositivo Razer.

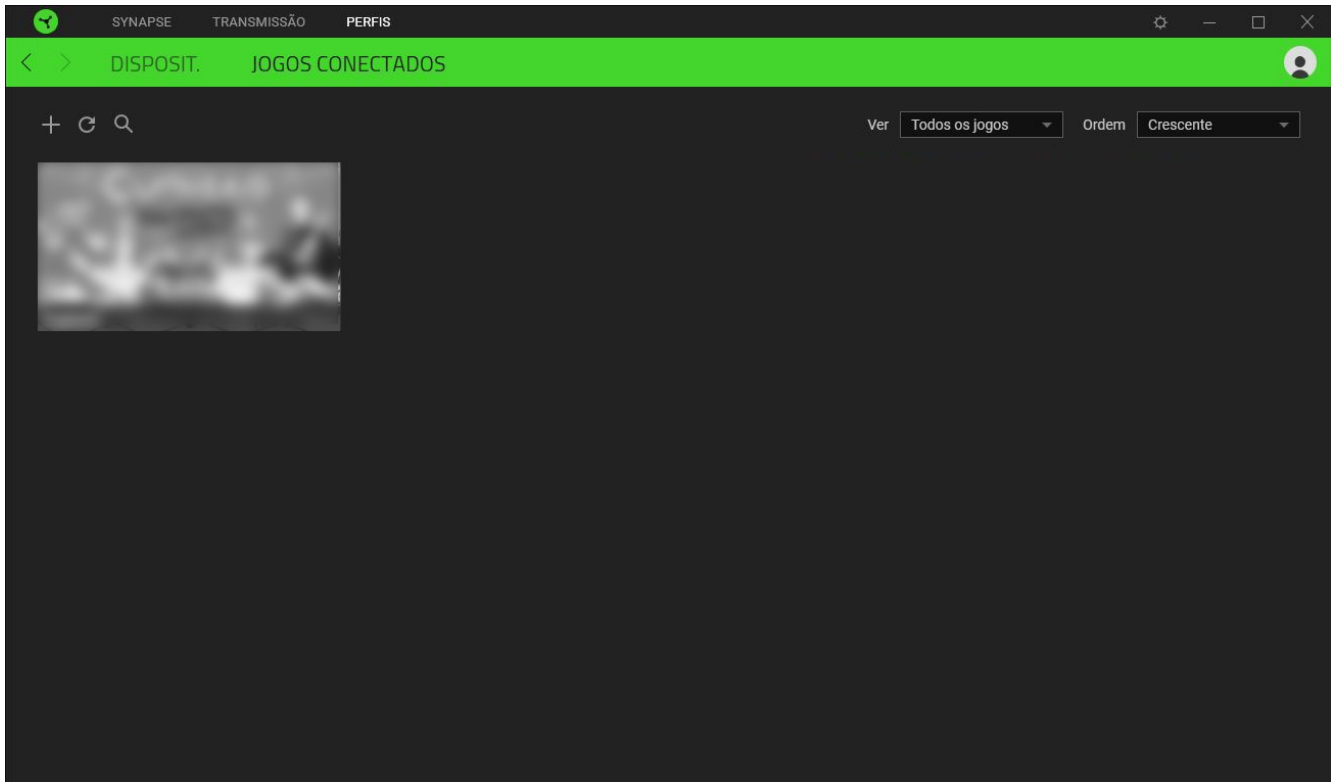

Para vincular jogos a dispositivos Razer conectados, basta clicar em qualquer jogo da lista e, em seguida, clicar em Selecionar um dispositivo e seu perfil para abrir automaticamente durante o jogo para selecionar o dispositivo Razer com o qual será vinculado. Uma vez vinculado, você pode clicar no botão Outros ( ●●● ) do dispositivo correspondente para selecionar um perfil específico.

## JANELA CONFIGURAÇÕES

A janela Configurações, acessível ao clicar no botão (⚙️) do Razer Synapse, permite configurar o comportamento de inicialização e o idioma de exibição do Razer Synapse, visualizar os guias principais de cada dispositivo Razer conectado ou executar a restauração das configurações de fábrica em qualquer dispositivo Razer conectado.

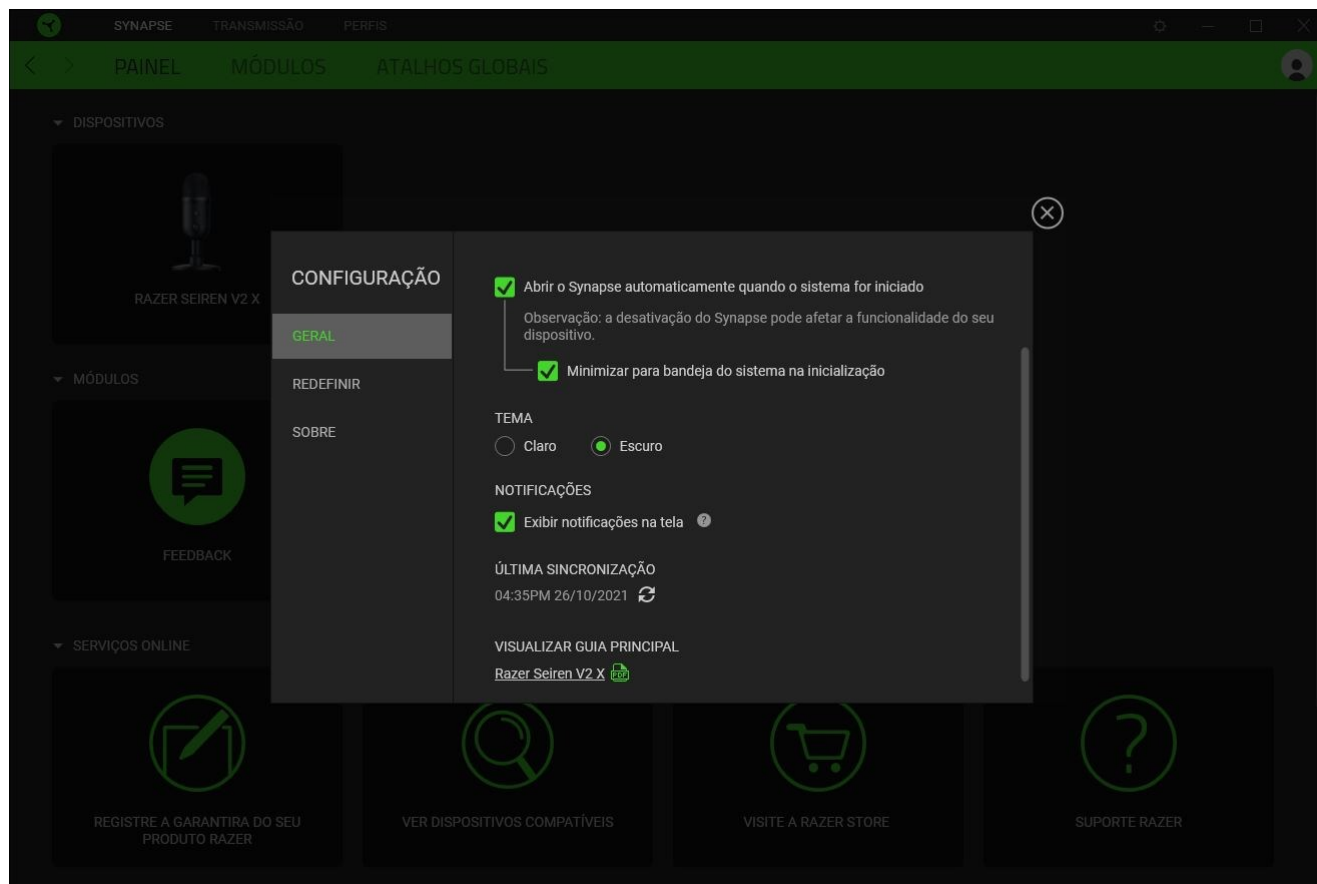

### Guia Geral

A guia Geral, que é a guia inicial da janela Configurações, permite que você altere o idioma de exibição do software, o comportamento de inicialização, o tema de exibição e a exibição de notificações na tela. Você também pode sincronizar manualmente seus perfis com a nuvem (↻) ou visualizar o guia principal de todos os dispositivos Razer conectados e módulos instalados.

### Guia Restaurar

A guia Restaurar permite que você execute a restauração das configurações de fábrica em todos os dispositivos Razer conectados com memória interna. Todos os perfis armazenados na memória interna do dispositivo selecionado serão apagados.

**!** *Ao restaurar um dispositivo Razer, todos os perfis armazenados na memória interna do dispositivo selecionado serão apagados.*

## **Guia Sobre**

A guia Sobre exibe informações resumidas sobre o software e sua declaração de direitos autorais, e fornece também links relevantes para os termos de uso. Você também pode usar esta guia para verificar atualizações de software ou como um acesso rápido às comunidades sociais Razer.

---

## 7. SEGURANÇA E MANUTENÇÃO

### ORIENTAÇÕES DE SEGURANÇA

Para obter a máxima segurança durante o uso do Razer Seiren V2 X, sugerimos que você siga as orientações abaixo:

Se tiver problemas ao usar o dispositivo adequadamente e a solução de problemas não for suficiente para resolvê-los, desconecte o dispositivo e entre em contato com a linha direta da Razer ou visite [support.razer.com](https://support.razer.com) para receber assistência.

Não desmonte o dispositivo nem tente operá-lo sob condições anormais de corrente. Se fizer isso, sua garantia será anulada.

Mantenha o dispositivo longe de líquidos ou umidade. Só opere o dispositivo dentro da faixa específica de temperatura de 0 °C (32 °F) a 40 °C (104 °F). Se a temperatura exceder essa faixa, desligue e/ou desconecte o dispositivo para que a temperatura se estabilize no nível ideal.

Ouvir volumes excessivamente altos por períodos longos de tempo pode prejudicar a audição. Além disso, na legislação de certos países, o limite máximo de exposição sonora é de 86 dB por 8 horas ao longo do dia. Portanto, recomendamos que você reduza o volume para um nível confortável ao ouvir por períodos prolongados de tempo. Cuide bem de sua audição.

### MANUTENÇÃO E USO

O Razer Seiren V2 X requer uma manutenção mínima para manter suas condições ideais. Recomendamos que você desconecte o dispositivo uma vez por mês e limpe-o usando um pano macio ou um cotonete para evitar o acúmulo de sujeira. Não use sabão ou produtos de limpeza agressivos.

---

## 8. INFORMAÇÕES LEGAIS

### INFORMAÇÕES DE DIREITOS AUTORAIS E PROPRIEDADE

©2025 Razer Inc. Todos os direitos reservados. Razer, "For Gamers. By Gamers.", logotipo "Powered by Razer Chroma", logotipo Razer, o logotipo da cobra de três cabeças e o logotipo Razer são marcas comerciais ou marcas comerciais registradas da Razer Inc. e/ou de empresas afiliadas nos Estados Unidos ou em outros países. Todas as outras marcas registradas pertencem a seus respectivos proprietários, e outros nomes de empresas e de produtos mencionados neste guia podem ser marcas registradas de suas respectivas empresas.

Windows and the Windows logo are trademarks or registered trademarks of the Microsoft group of companies.

A Razer Inc. (doravante nesta denominada a "Razer") pode ter direitos autorais, marcas comerciais, segredos comerciais, patentes, pedidos de registro de patente ou outros direitos de propriedade (registrados ou não) no concernente ao produto neste Guia Principal. O fornecimento deste Guia Principal não dá a você uma licença para (quaisquer) tais patentes, marcas registradas, direitos autorais ou outros direitos de propriedade intelectual. O Razer Seiren V2 X (doravante nesta denominado o "Produto") pode ser diferente das imagens na caixa ou de outro modo. A Razer não assume qualquer responsabilidade por tais diferenças ou por quaisquer eventuais erros. As informações na presente estão sujeitas a alterações sem aviso prévio.

### GARANTIA LIMITADA DO PRODUTO

Para conferir os termos atuais da Garantia Limitada do Produto, acesse [razer.com/warranty](https://razer.com/warranty).

### LIMITAÇÃO DE RESPONSABILIDADE

Sob nenhuma circunstância a Razer será responsável por quaisquer lucros cessantes, perda de informações ou de dados, danos especiais, incidentais, indiretos, compensatórios, consequenciais ou acidentais oriundos de qualquer forma da distribuição, venda, revenda, uso ou incapacidade de uso do Produto. Sob nenhuma circunstância a responsabilidade da Razer ultrapassará o valor de compra do Produto no varejo

### DISPOSIÇÕES GERAIS

Os termos da presente serão regidos e interpretados segundo a legislação do foro no qual o Produto foi adquirido. Se qualquer termo neste manual for considerado inválido ou inexecutável, tal termo (enquanto inválido ou inexecutável) será considerado sem nulo, sem efeito e excluído sem invalidar quaisquer termos remanescentes. A Razer reserva-se o direito de emendar qualquer termo a qualquer momento e sem aviso prévio.