



RAZER SEIREN V2 X

GUÍA PRINCIPAL

Destaca entre la multitud de streamers con una claridad que se abre paso entre el ruido. Hazte oír con el **Razer Seiren V2 X**, un micrófono USB perfecto para cualquier equipo de streaming, equipado con toda la tecnología necesaria para que tu voz cobre vida.

ÍNDICE

1. CONTENIDO / REQUISITOS.....	3
2. TE PROPORCIONAMOS COBERTURA.....	5
3. ESPECIFICACIONES TÉCNICAS.....	6
4. PRIMEROS PASOS.....	7
5. AL USAR EL MICRÓFONO	9
6. CONFIGURACIÓN DE RAZER SEIREN V2 X.....	10
7. SEGURIDAD Y MANTENIMIENTO	22
8. ASPECTOS LEGALES	23

1. CONTENIDO / REQUISITOS

CONTENIDO

- Razer Seiren V2 X

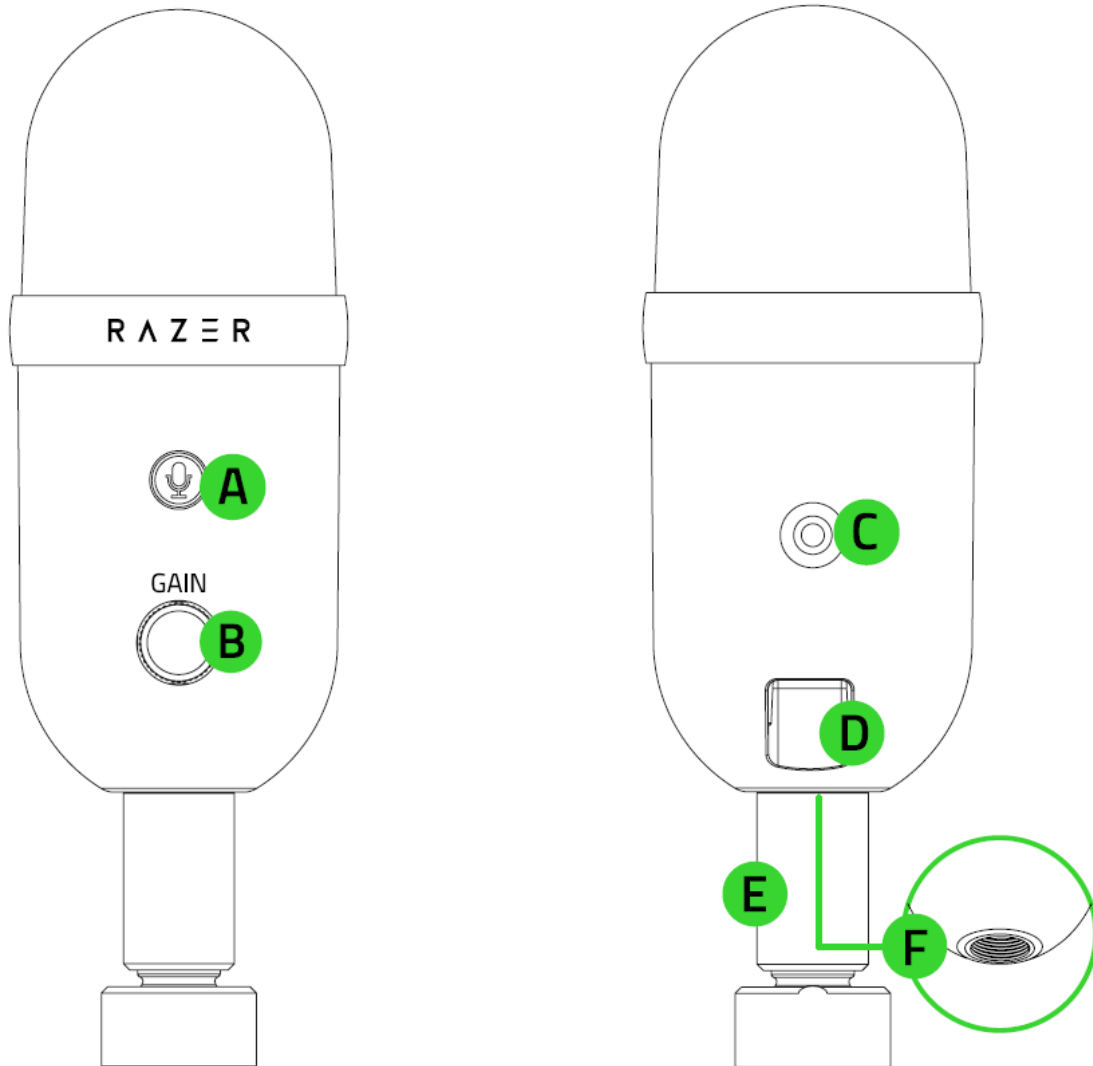

- A. Botón de silenciar micrófono
- B. Control de ganancia del micrófono
- C. Puerto para auriculares de 3,5 mm
- D. Puerto tipo C
- E. Varilla de soporte
- F. Montaje de rosca

- Base de soporte para escritorio

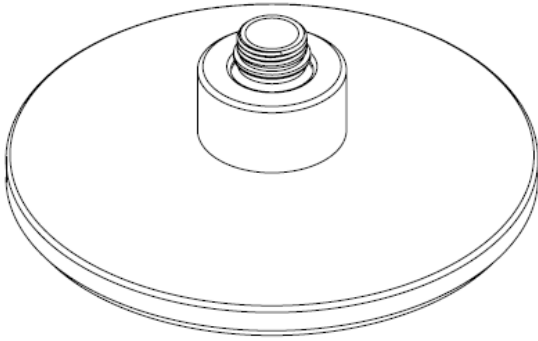

- Cable de tipo C a tipo A

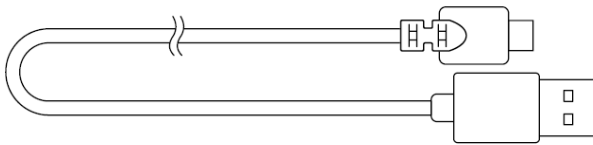

- Guía de información importante del producto

REQUISITOS

Requisitos del producto

- PC con un puerto USB libre

Requisitos de Razer Synapse

- Windows® 10 de 64 bits (o posterior)
- Conexión a Internet para la instalación del software

2. TE PROPORCIONAMOS COBERTURA

Tienes un dispositivo increíble entre manos con garantía de 1 año incluida. Aprovecha todo su potencial y consigue ventajas exclusivas de Razer al registrarlo en razerid.razer.com

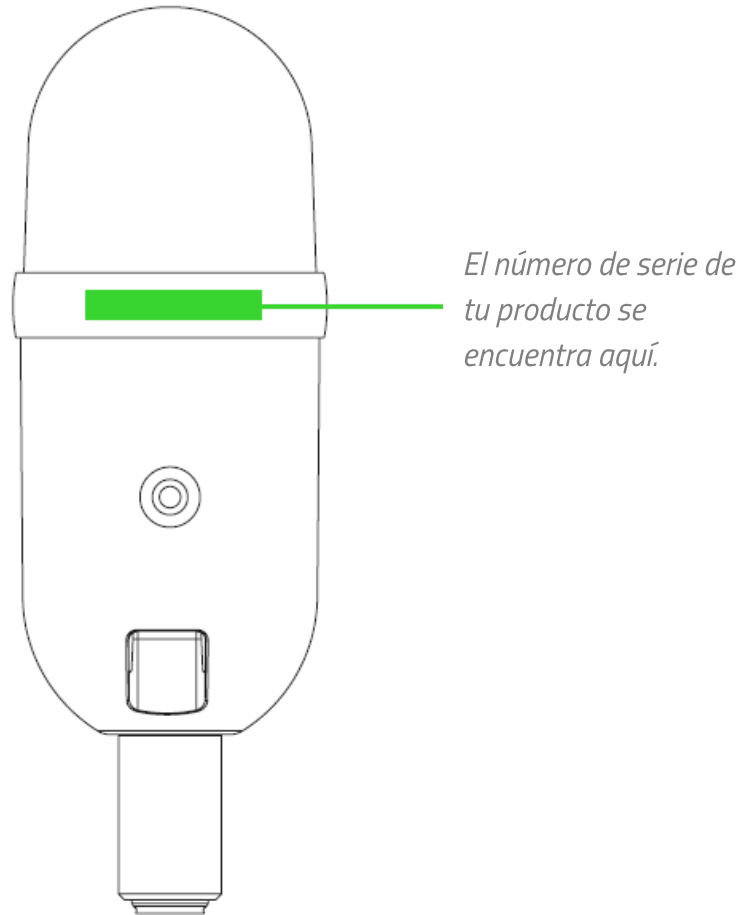

¿Tienes alguna pregunta? Pregúntale al equipo de asistencia de Razer en support.razer.com

3. ESPECIFICACIONES TÉCNICAS

MICRÓFONO

- Energía requerida / consumo: 5 V / 350 mA
- Frecuencia de muestreo: 48 KHz
- Velocidad en bits: 24
- Cápsulas: micrófono condensador de 25 mm
- Patrones polares: micrófono supercardioide
- Frecuencia de respuesta: 20 Hz ~ 20 KHz
- Sensibilidad: -34 dB (1 V/Pa a 1 kHz)
- Nivel de presión sonora máx.: 120 dB
- Relación señal/ruido: 105 dB (ponderada A)

4. PRIMEROS PASOS

1. Ajusta firmemente el Razer Seiren V2 X a la base de soporte para escritorio.

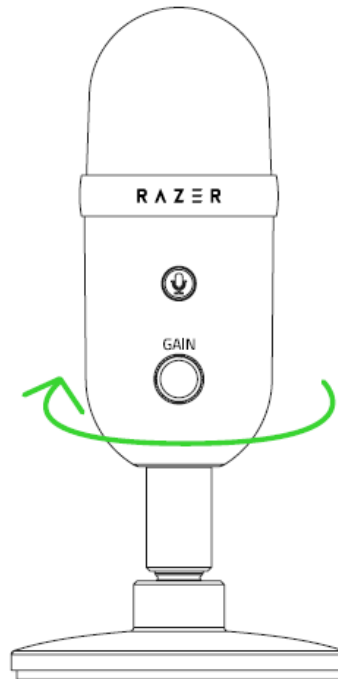

2. Conecta el micrófono al puerto USB del ordenador con el cable tipo C a tipo A.

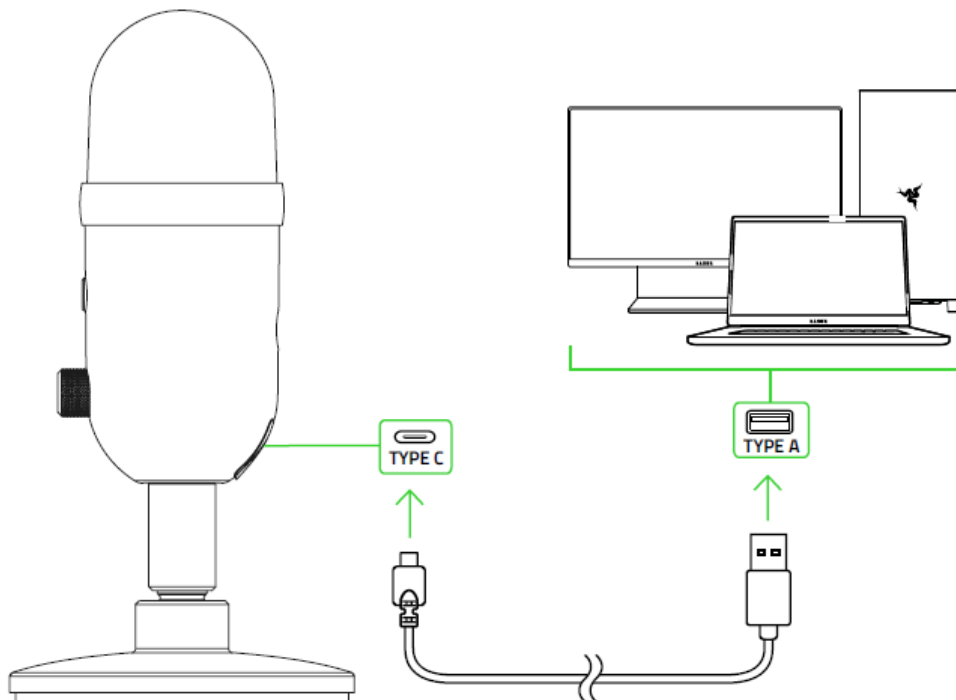

3. En tu PC, haz clic con el botón derecho en el icono de sonido de la bandeja del sistema y selecciona **Abrir Configuración de sonido**.

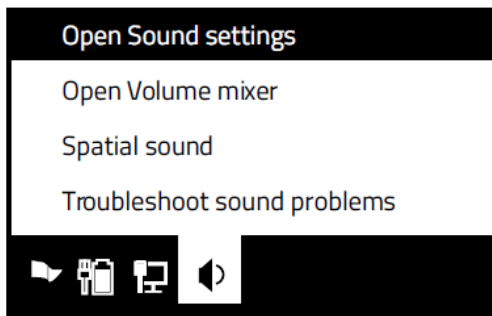

4. En la ventana Sonido, configura **Razer Seiren V2 X** como el dispositivo predeterminado de salida y entrada.

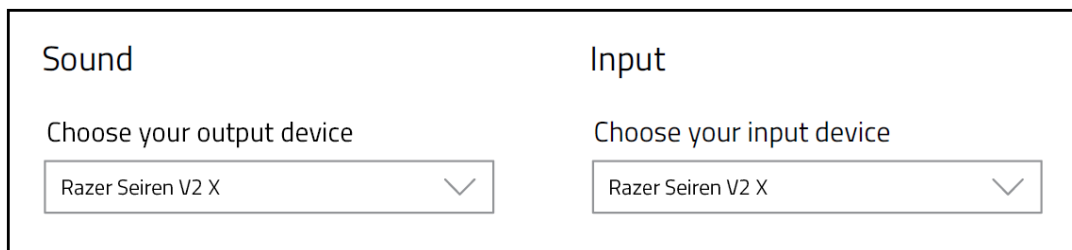

- i** Si se ha establecido como el dispositivo de salida predeterminado, debe haber un dispositivo de salida de audio (como un auricular) conectado al puerto para auriculares de 3,5 mm. Esto te permitirá escuchar la salida de audio y tu grabación de audio al mismo tiempo.

5. AL USAR EL MICRÓFONO

SILENCIAR EL MICRÓFONO

Pulsa el botón de silenciar micrófono para activar o desactivar el micrófono. El botón se iluminará en rojo cuando el micrófono esté en silencio.

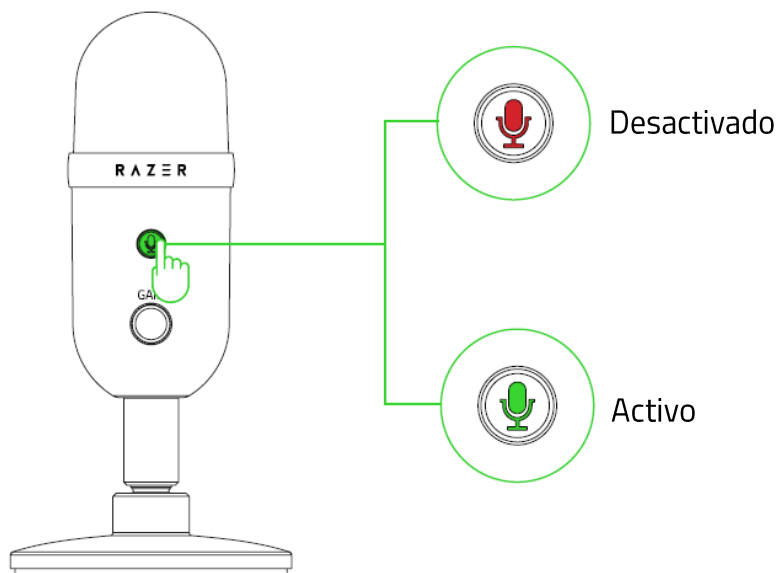

AJUSTAR LA GANANCIA DEL MICRÓFONO

Gira el control de ganancia del micrófono hacia la derecha o hacia la izquierda para subir o bajar respectivamente la sensibilidad del micrófono cuando esté capturando sonido. Se recomienda hacer esto si el micrófono está capturando mucho ruido ambiente o viceversa.

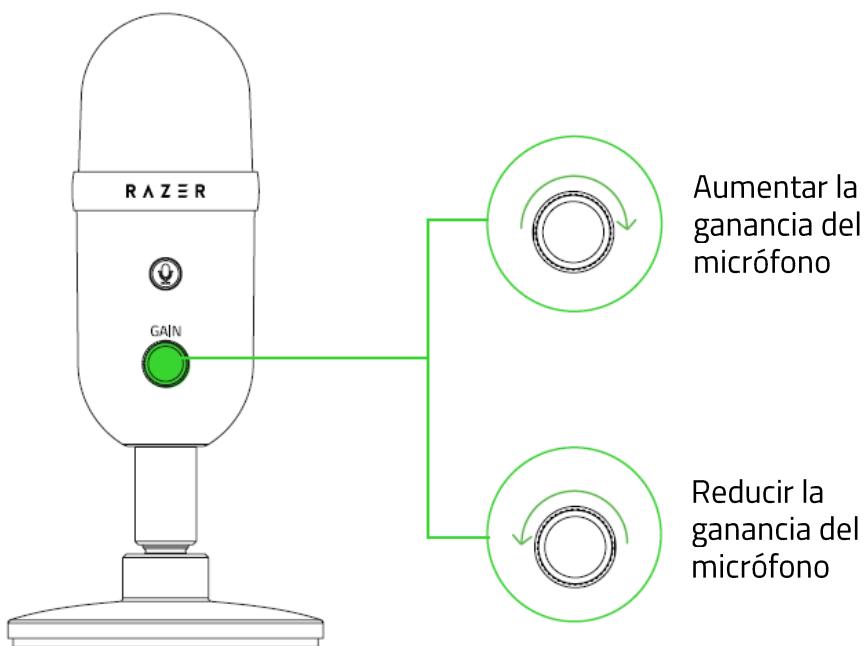

6. CONFIGURACIÓN DE RAZER SEIREN V2 X

i *Une connexion Internet est requise pour l'installation, la mise à jour et les fonctionnalités basées sur le cloud. Il vous est recommandé de vous inscrire pour obtenir un compte Razer ID (facultatif). Les fonctionnalités énumérées sont susceptibles d'être modifiées en fonction de la version actuelle du logiciel, des appareils connectés ou des applications et logiciels pris en charge.*

PESTAÑA SYNAPSE

La pestaña Synapse es la pestaña predeterminada cuando se inicia por primera vez Razer Synapse.

Panel

La subpestaña Panel es una visión general de Razer Synapse desde donde puedes acceder a todos tus dispositivos, módulos y servicios en línea de Razer.

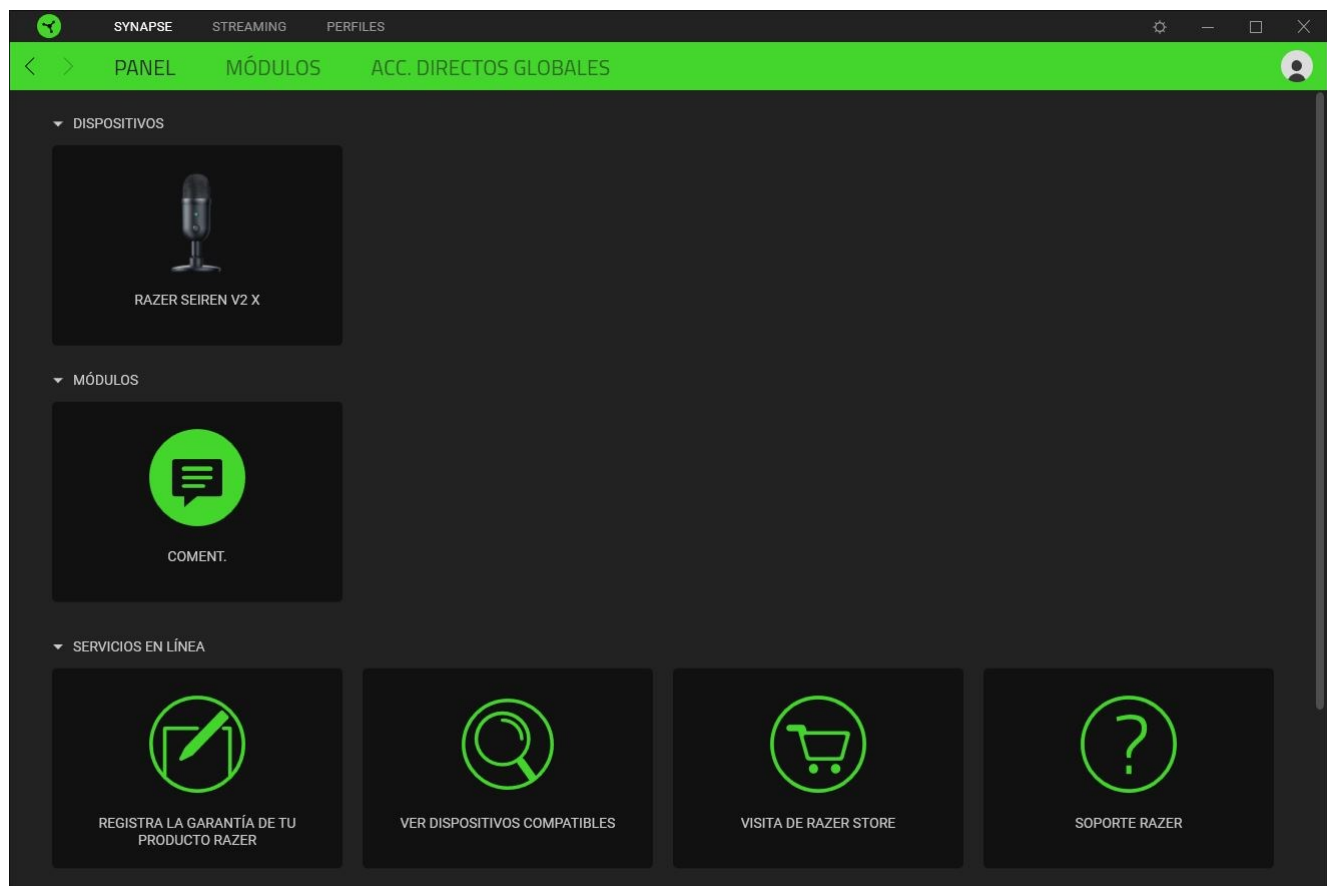

Modules

Le sous-onglet Modules affiche tous les modules installés et disponibles pour l'installation.

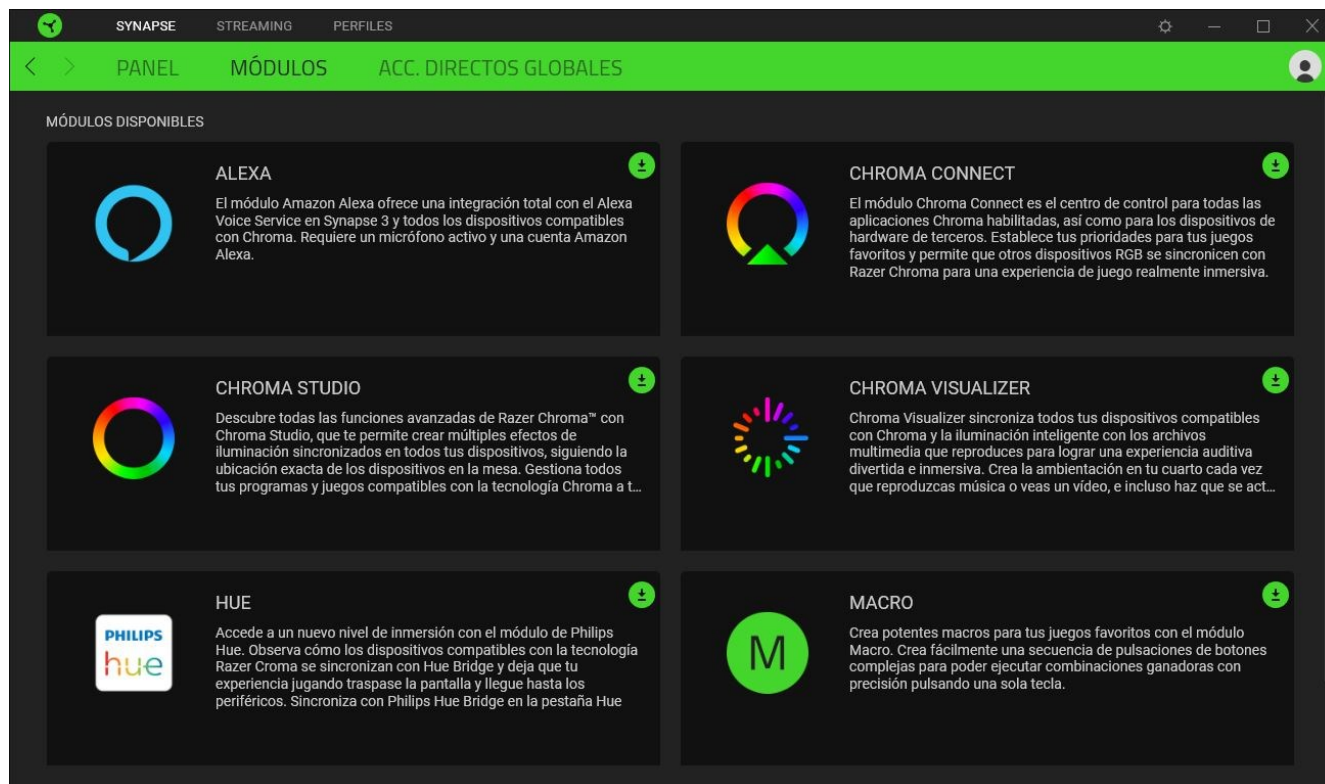

Acc. directos globales

Conecta operaciones o funciones de Razer Synapse a las combinaciones personalizadas de tus periféricos Razer que omiten todas las asignaciones específicas del perfil. [Más información sobre Perfiles](#)

 *Solo se reconocerán las entradas de dispositivos compatibles con Razer Synapse.*



PESTAÑA STREAMING

La pestaña Streaming es la pestaña principal de tu Razer Seiren V2 X. Desde ahí podrás ajustar la ganancia del micrófono y el volumen de los auriculares, habilitar el limitador de ganancia analógico, e incluso dirigir aplicaciones concretas a canales de entrada que puedes mezclar y enviar a un único canal de audio.

Mic

En la subpestaña MICR. puedes silenciar o ajustar la ganancia del micrófono y el volumen de los auriculares. También puedes usar esa página para consultar el volumen del audio captado, cambiar la frecuencia de muestreo del micrófono y habilitar otras funciones como el filtro paso alto y el limitador de ganancia analógico.

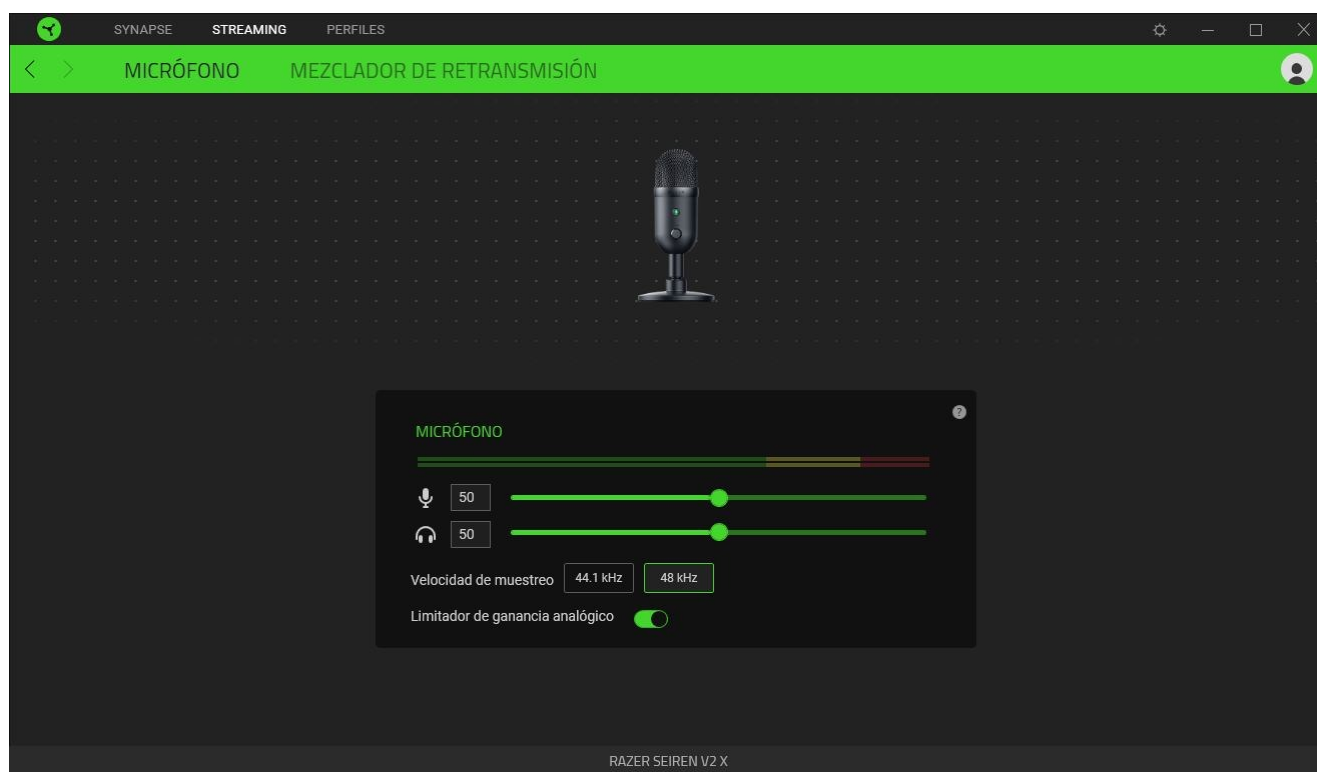

Barra de entrada de audio

Muestra el volumen del audio captado.

Ganancia del micrófono

Haz clic en el icono de ganancia del micrófono (🎤) para silenciarlo o usa el control deslizante para aumentar o disminuir su sensibilidad.

Volumen de los auriculares

Ajusta el control deslizante para aumentar o disminuir el volumen del dispositivo de salida de audio conectado al puerto de auriculares de 3,5 mm o haz clic en el icono de volumen de auriculares (🎧) para silenciarlo.

Frecuencia de muestreo

Determina la resolución de tus grabaciones. Cuanto más alta sea la frecuencia de muestreo, con más frecuencia recibe el ordenador información sobre el audio captado, por lo que proporciona una captura y una representación de audio más precisas.

Limitador de ganancia analógico

Habilita esta función para evitar cortes de voz, picos y distorsiones de audio no deseadas en tus grabaciones.

Stream Mixer

La subpestaña Mezclador de retransmisión te permite monitorizar, ajustar individualmente y mezclar todos los canales de entrada virtual disponibles en un único canal de salida virtual. Los cambios realizados en esta pestaña se guardan automáticamente en tu sistema y en el almacenamiento en la nube.

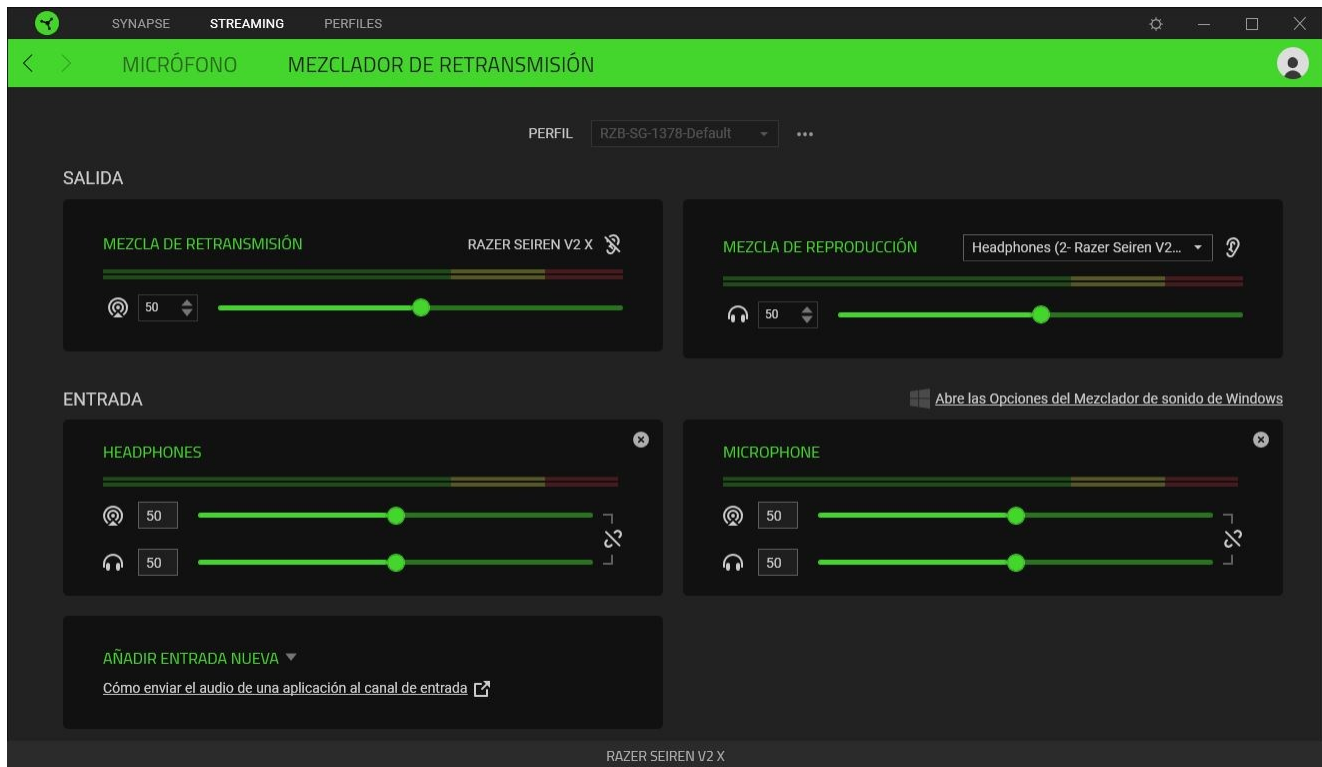

Perfil

En Perfil se indica el espacio de almacenamiento de datos donde se guardan todos los ajustes de tus dispositivos Razer. Por defecto, el nombre del perfil se basa en el nombre de tu sistema. Para añadir, importar, renombrar, duplicar, exportar o eliminar un perfil, pulsa el botón Varios (●●●) correspondiente al perfil.

Salida

Los canales de salida son canales virtuales reconocidos por el sistema operativo Windows como Dispositivos de entrada. Al instalar Razer Synapse, estarán disponibles los siguientes canales de salida:

- **Mezcla de retransmisión.** Combina todos los canales de entrada en una única retransmisión. Establece este canal como micrófono o dispositivo de entrada de tu software de retransmisión (por ejemplo, OBS, Twitch, Streamlabs, etc.) para controlar individualmente el volumen de cada canal con Razer Synapse.

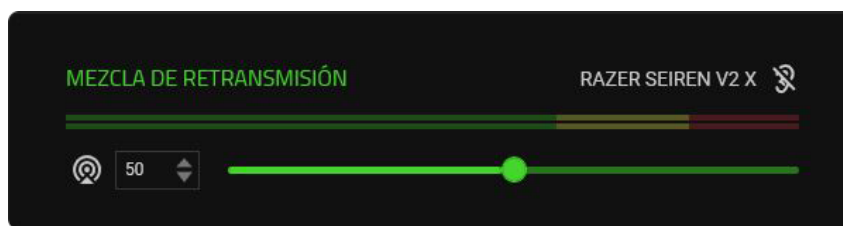

! Al ajustar el control deslizante de Mezcla de retransmisión, se aumenta o se disminuye el volumen de lo que oyes en tus grabaciones/retransmisiones. Las instrucciones sobre la configuración de Mezcla de retransmisión como dispositivo de entrada de tu software de retransmisión pueden variar.

- **Mezcla de reproducción.** Te permite oír todos los canales usando el dispositivo de reproducción seleccionado. El puerto de auriculares de 3,5 mm del micrófono se establece como dispositivo de reproducción de forma predeterminada.

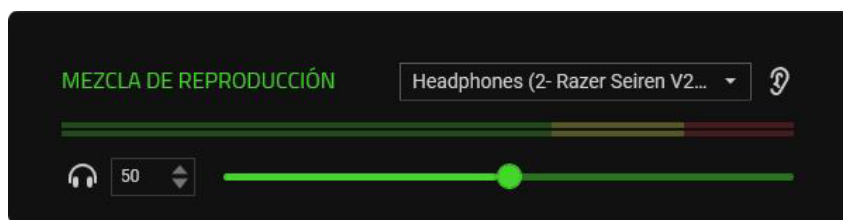

! Al ajustar el control deslizante de Mezcla de reproducción, solo se aumenta o se disminuye el volumen del dispositivo de reproducción seleccionado.

Los siguientes controles están disponibles para ambos canales de salida:

- **Silenciar Mezcla de retransmisión (🔇).** Haz clic para silenciar el canal Mezcla de retransmisión.
- **Silenciar Mezcla de reproducción (🔇).** Haz clic para silenciar el canal Mezcla de reproducción.
- **Habilitar/Deshabilitar control (🔇).** Oye la Mezcla de retransmisión o la Mezcla de reproducción.

Abre las Opciones del Mezclador de sonido de Windows

Abre las **Preferencias de dispositivo y volumen de la aplicación** en Windows, donde puedes dirigir aplicaciones concretas a diferentes canales de entrada virtuales. [Más información sobre enrutamiento de canales](#)

Entrada

Los canales de entrada son canales virtuales reconocidos por el sistema operativo Windows como Dispositivos de salida. Puedes asignar aplicaciones a los canales de entrada Navegador, Auriculares, Juego, Efectos de sonido, Sistema, Música y otros dispositivos de entrada a los canales auxiliares (1/2/3).

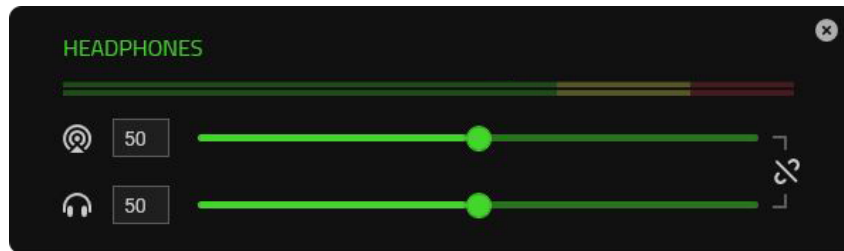

Al asignar aplicaciones o dispositivos concretos a canales de entrada, puedes usar un único canal en tu software de retransmisión mientras controlas individualmente el volumen de cada canal con Razer Synapse.

Los siguientes controles están disponibles para todos los canales de entrada:

- **Control deslizante.** Ajusta el volumen del canal correspondiente de Mezcla de retransmisión o Mezcla de reproducción.
- **Vincular (🔗).** Vincula los controles deslizantes de Mezcla de retransmisión y Mezcla de reproducción para ajustar de manera proporcional el volumen de cada ajuste.
- **Silenciar Mezcla de retransmisión (🔇).** Haz clic para silenciar el canal correspondiente de Mezcla de retransmisión.
- **Silenciar Mezcla de reproducción (🔇).** Haz clic para silenciar el canal correspondiente de Mezcla de reproducción.
- **Eliminar canal (✕).** Elimina el canal de entrada correspondiente de la Mezcla de retransmisión.

Enrutar/Añadir canales

Para que funcione un canal de entrada, primero se le debe asignar una aplicación o un dispositivo. Para añadir un canal de entrada a Razer Synapse con la aplicación o el dispositivo deseado, haz lo siguiente:

1. Asegúrate de que la aplicación que quieras esté ejecutándose.
2. En Razer Synapse, ve a la subpestaña **Mezcla de retransmisión** y, a continuación, haz clic en **Abrir las Opciones del Mezclador de sonido de Windows**.

3. En la ventana de **Preferencias de dispositivo y volumen de la aplicación**, ve a la aplicación que quieras y configura su **Salida** en el canal de entrada virtual que prefieras (por ejemplo, Spotify a Música, Google Chrome a Navegador, Micrófono a Auxiliar 1, etc.).
4. En Razer Synapse, haz clic en **Añadir entrada nueva** y selecciona el canal virtual recién configurado de la lista desplegable para incluirlo en la Mezcla de retransmisión.

PESTAÑA PERFILES

La pestaña Perfiles es una solución práctica para gestionar todos los perfiles y asociarlos a tus juegos y aplicaciones.

Dispositivos

Esta subpestaña muestra qué perfiles utilizan los dispositivos Razer.

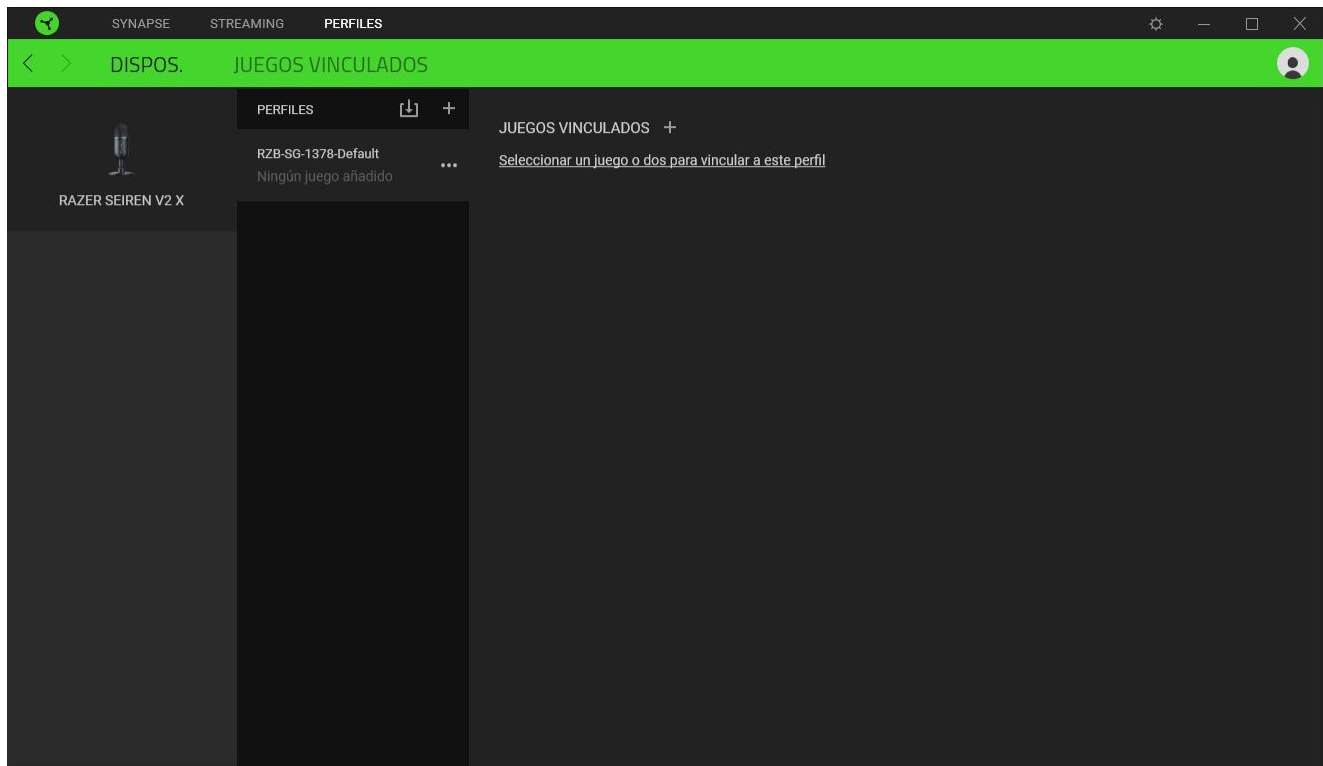

Puedes importar Perfiles desde tu equipo o desde la nube con el botón Importar (📁) o crear nuevos perfiles en el dispositivo seleccionado con el botón Añadir (+). Para renombrar, duplicar o eliminar un perfil, pulsa el botón Varios (•••). Cada perfil se puede configurar para que se active automáticamente cuando se ejecute una aplicación. Esto se hace a través de la opción Juegos vinculados.

Juegos Vinculados

La subpestaña Juegos vinculados te ofrece flexibilidad para añadir juegos, ver periféricos vinculados a juegos o buscar juegos añadidos. También puedes ordenar los juegos por orden alfabético, fecha de última partida o más jugados. Los juegos añadidos seguirán apareciendo aquí aunque no estén vinculados a ningún dispositivo Razer.

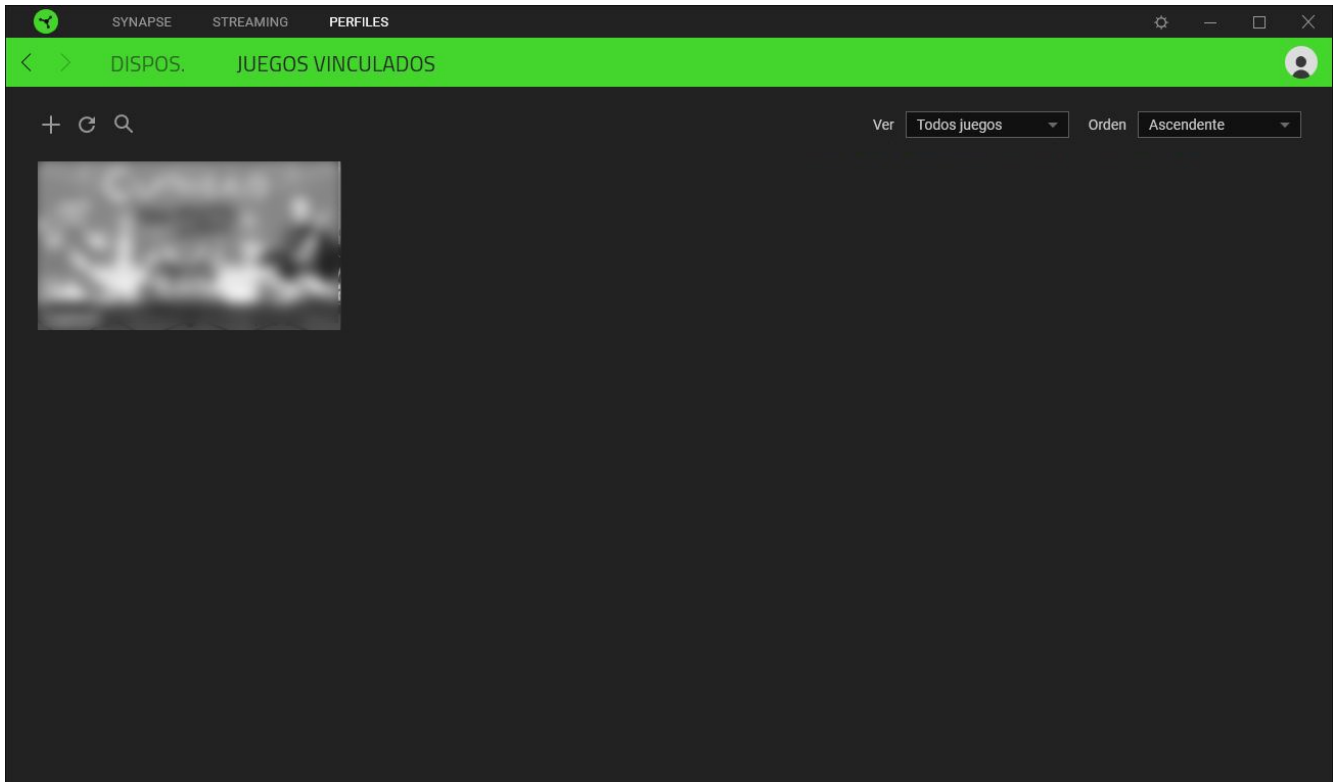

Para vincular juegos a dispositivos Razer conectados, simplemente haz clic en uno de los juegos de la lista, selecciona un dispositivo y su perfil para lanzarlo automáticamente durante la partida y elegir el dispositivo Razer con el que quedará vinculado. Una vez vinculado, puedes pulsar el botón Varios (●●●) del dispositivo vinculado correspondiente para seleccionar el perfil del dispositivo deseado.

VENTANA CONFIGURACIÓN

La ventana Configuración, a la que puedes acceder haciendo clic en el botón (⚙️) en Razer Synapse, te permite configurar el comportamiento al iniciar el dispositivo y elegir el idioma de Razer Synapse, ver las guías principales de cada dispositivo Razer conectado o realizar un restablecimiento de fábrica a cualquier dispositivo Razer conectado.

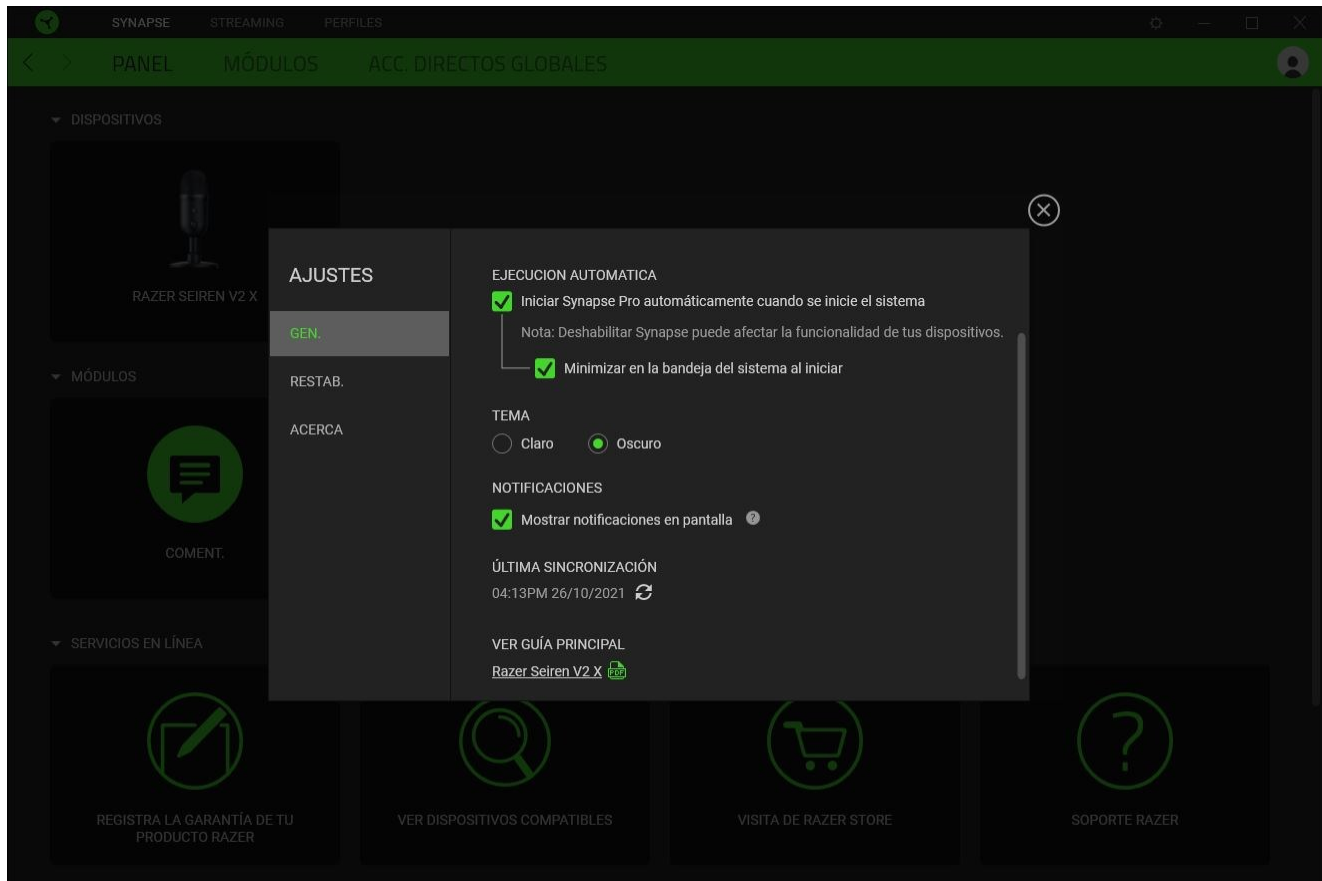

Pestaña General

La pestaña predeterminada de la ventana de Configuración, la pestaña General, te permite cambiar el idioma del software y el comportamiento al iniciar, o ver la guía principal de todos los dispositivos Razer conectados. También puedes sincronizar manualmente tus perfiles a la nube (↻) o ver la guía principal de todos los dispositivos Razer conectados y módulos instalados.

Pestaña Restab.

La pestaña Restab. te permite llevar a cabo un restablecimiento de fábrica en cualquier dispositivo Razer conectado y/o restablecer los tutoriales de Razer Synapse para familiarizarte de nuevo con las nuevas funciones de Razer Synapse la próxima vez que lo inicies.

! *Al restablecer un dispositivo Razer, se borrarán todos los perfiles del dispositivo seleccionado y los de las memorias integradas del mismo (si las tiene).*

Pestaña Acerca de

La pestaña Acerca de muestra una breve información del software, la declaración del copyright y también proporciona enlaces relevantes para sus términos de uso. También puede utilizar esta pestaña para comprobar actualizaciones de software o como un acceso rápido a las comunidades sociales de Razer.

7. SEGURIDAD Y MANTENIMIENTO

NORMAS DE SEGURIDAD

Con el fin de alcanzar la máxima seguridad al usar Razer Seiren V2 X te sugerimos las siguientes medidas:

Si tuvieras algún problema para utilizar el dispositivo correctamente y las indicaciones de la resolución de problemas no dieran resultado, desconecta el dispositivo y llama a la línea de atención al cliente de Razer o accede a support.razer.com para solicitar asistencia.

No desmontes el dispositivo y no intentes hacerlo funcionar bajo circunstancias anormales. Hacer esto anulará la garantía.

Mantén el dispositivo alejado de los líquidos o la humedad. El dispositivo debe funcionar dentro del rango específico de temperaturas de 0 °C (32 °F) a 40 °C (104 °F). Si la temperatura supera ese rango, desconecta o apaga el dispositivo para dejar que la temperatura se estabilice hasta un nivel óptimo.

La reproducción a un volumen excesivamente alto en periodos prolongados de tiempo puede dañar tu audición. Además, la legislación de algunos países permite un nivel máximo de sonido de 86 dB sobre tu audición durante 8 horas al día. Por lo tanto, recomendamos que reduzcas el volumen a un nivel cómodo cuando escuches audio durante largos periodos de tiempo. Cuida tu audición.

USO Y MANTENIMIENTO

El Razer Seiren V2 X requiere un mantenimiento mínimo para conservarlo en óptimas condiciones. Para evitar la acumulación de suciedad, recomendamos desconectar el dispositivo una vez al mes y limpiarlo usando un paño suave o un hisopo de algodón. No uses jabón ni productos de limpieza agresivos.

8. ASPECTOS LEGALES

INFORMACIÓN SOBRE DERECHOS DE AUTOR Y PROPIEDAD INTELECTUAL

© 2025 Razer Inc. Todos los derechos reservados. Razer, el logotipo de la serpiente de tres cabezas, el logotipo de Razer, "For Gamers. By Gamers.", y el logotipo de "Powered by Razer Chroma" son marcas comerciales o marcas registradas de Razer Inc. y/o sus empresas afiliadas en Estados Unidos y otros países. El resto de marcas registradas son propiedad de sus respectivos titulares y otros nombres de empresas y productos aquí mencionados pueden ser marcas comerciales de sus respectivas compañías.

Windows and the Windows logo are trademarks or registered trademarks of the Microsoft group of companies.

Razer Inc. ("Razer") puede tener derechos de autor, marcas comerciales, secretos comerciales, patentes, solicitudes de patentes u otros derechos de propiedad intelectual (registrados o no registrados) relativos al producto objeto de esta guía. La entrega de esta guía no otorga derechos de ningún tipo, como derechos de autor, marca comercial, patente u otro derecho de propiedad intelectual. Razer Seiren V2 X (el "Producto") puede diferir de las imágenes del embalaje u otras. Razer no asume ninguna responsabilidad sobre dichas diferencias o por cualquier error que pudiera aparecer. La información contenida aquí está sujeta a cambios sin previo aviso.

GARANTÍA LIMITADA DEL PRODUCTO

Para obtener los términos más recientes y actuales de la Garantía limitada del producto, visita razer.com/warranty.

LIMITACIÓN DE RESPONSABILIDAD

Razer no será en ningún caso responsable de ninguna pérdida de beneficios, pérdida de información o datos, especial, fortuita, indirecta, punitiva o consecuente, que surja de alguna forma de la distribución o la venta, reventa, uso o incapacidad para usar el Producto. La responsabilidad de Razer no podrá superar en ningún caso el precio de compra minorista del Producto.

GENERAL

Estos términos estarán regidos y serán interpretados bajo las leyes de la jurisdicción en la cual se haya comprado el Producto. Si algún término de este documento se considera no válido o no aplicable, entonces dicho término (en la medida que no es válido ni aplicable), no tendrá efecto y se considerará excluido sin invalidar ninguno de los términos restantes. Razer se reserva el derecho de corregir cualquier término en cualquier momento sin previo aviso.