



RAZER ストリームコントローラー

マスターガイド

ストリーマーもコンテンツクリエイターも、Razer ストリームコントローラーで創造力を高めましょう。カスタマイズ可能なタッチスクリーン、ボタン、ダイヤルを使ってあらゆる機能に素早くアクセスできます。ショートカットを作り、たやすくマルチタスクをこなすことで、ファンを魅了してフォロワーを増やすことに集中できます。

目次

1. パッケージ内容	3
2. 必要なもの	4
3. 技術仕様	4
4. 保証付き	5
5. はじめに	6
6. コントローラーの使用方法	7
7. RAZER SYNAPSE による RAZER ストリームコントローラーの構成	9
8. 使用上の注意とメンテナンス	16
9. 法的権利	17

1. パッケージ内容

- Razer ストリームコントローラー

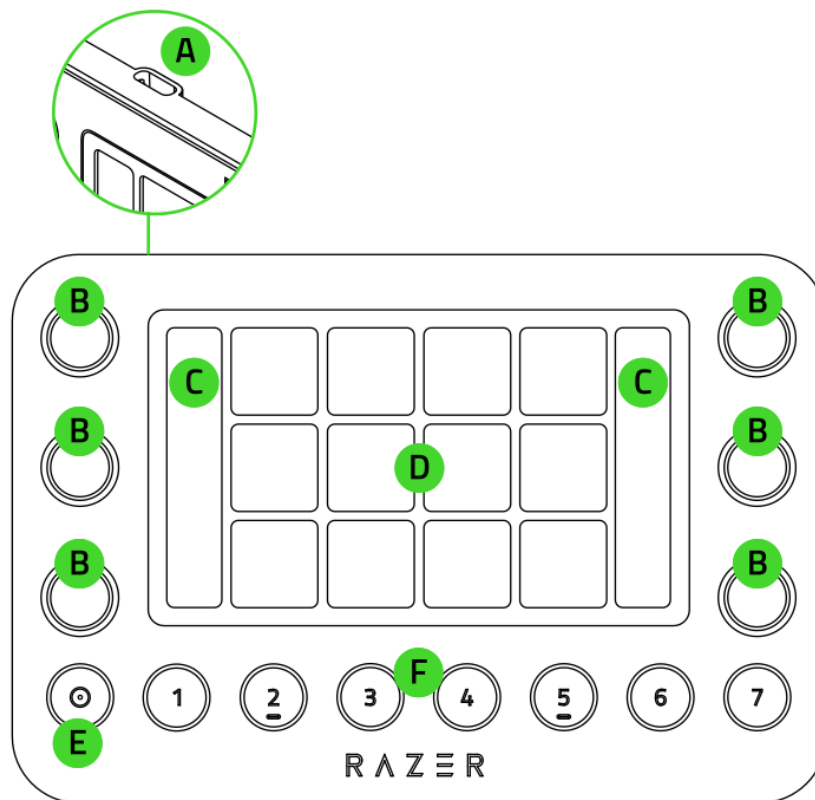

- A. Type-C ポート
- B. 6 つのタクタイルアナログダイヤル
- C. ダイヤル情報パネル
- D. 12 の触覚 Switchblade キー
- E. ホームボタン
- F. ワークスペースボタン 1-7

- Type-C - Type-A ケーブル

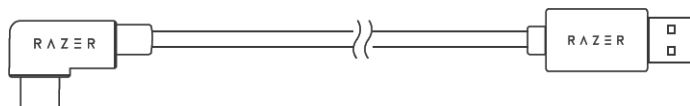

- 取り外し可能なスタンド

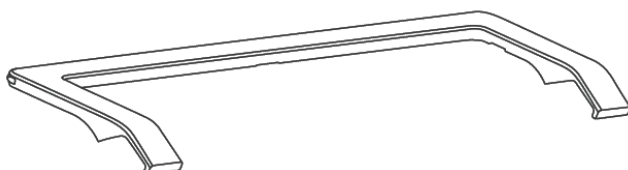

- 重要な製品情報ガイド

2. 必要なもの

製品要件

- PC への直接 Type-A 接続

RAZER SYNAPSE 動作要件

- Windows® 10 64 ビット (以降)
- インターネット接続 (ソフトウェアインストール用)

LOUPEDECK ソフトウェア 5.0 要件

- macOS® X 10.14 / Windows®10 64 ビット (以降)
- インターネット接続 (ソフトウェアインストール用)

3. 技術仕様

- インターフェイス:
 - 12 の触覚 Switchblade キー
 - 6 つのタクタイルアナログダイヤルと 2 サイド LCD スクリーン
 - プログラム可能な 8 個のボタン
- 接続仕様: 2m Type-A - Type-C ケーブル
- スタンド: 取り外し可能なスタンド
- サイズ: 151 mm (長さ) x 101.5 mm (幅) x 30.2 mm (高さ)
- 重量: 210 g (ストリームコントローラー単体)、216 g (着脱式スタンドを取り付けた場合)
- システム要件:
 - macOS X 10.14 (以降)
 - Windows 10 システム
 - Loupedeck ソフトウェア

4. 保証付き

お手元の製品は限定 1 年の保証付きです。こちらに登録してデバイスをさらに活用し、Razer の特典を手に入れましょう: razerid.razer.com

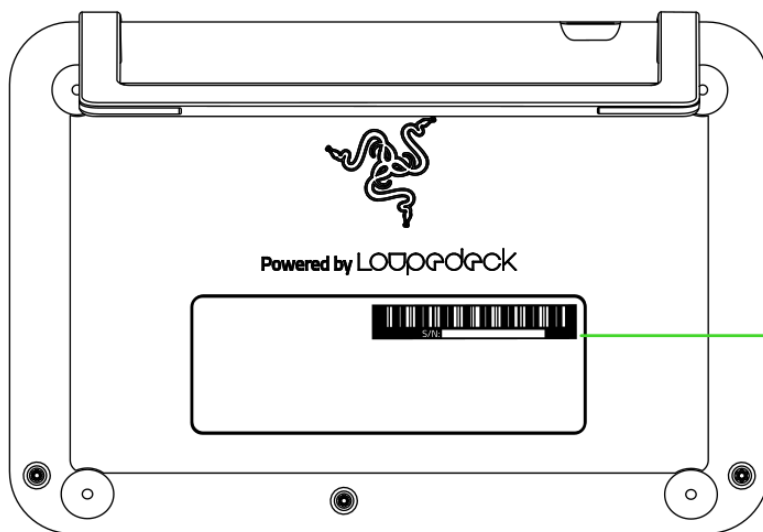

本製品のシリアル番号は、こちらに表示されています。

ご質問があれば、Razer サポートチーム support.razer.com にお問い合わせください

5. はじめに

1. Razer ストリームコントローラーをコンピューターに接続します。

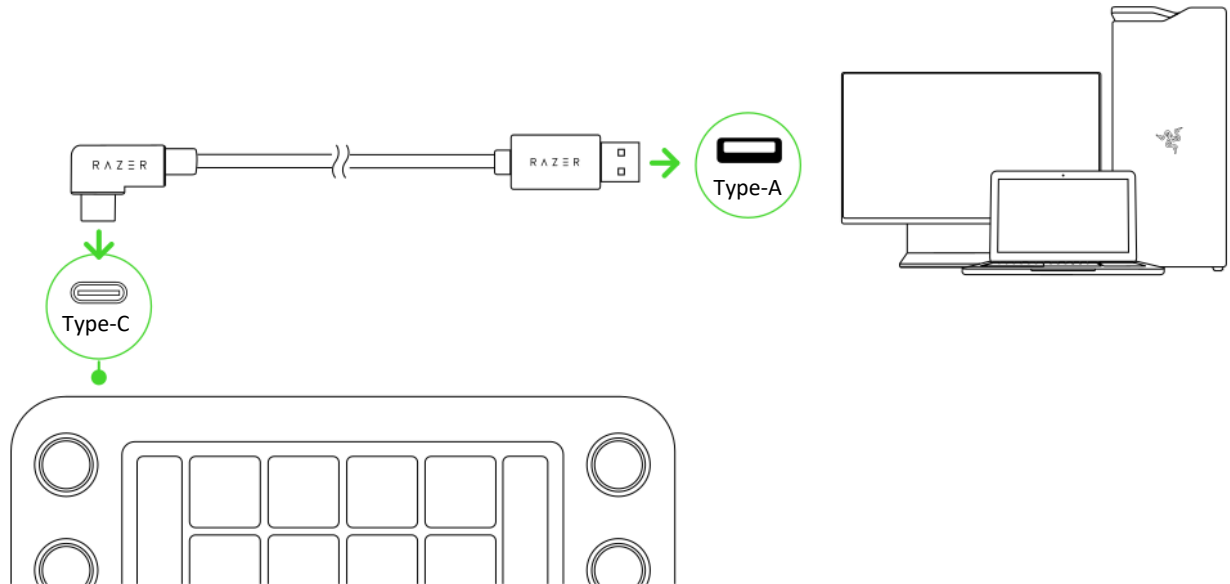

2. プロンプトが表示されたら Razer Synapse をインストールするか、[razer.com/synapse](https://www.razer.com/synapse) からインストーラーをダウンロードします。
 - i** (macOS システムの場合) Loupedeck ソフトウェアを [loupedeck.com/get-started](https://www.loupedeck.com/get-started) からダウンロードします。
3. Razer Synapse アプリを使用して Loupedeck ソフトウェアにアクセスし、コントローラーのネイティブ統合されたプログラムでコンテンツを制作したり、ワークフローに合わせてダイヤルやボタンをカスタマイズしたりできます。
 - i** Loupedeck ソフトウェアは、コントローラーや機能の使用時に必要です。

6. コントローラーの使用法

コントロール要素について

Razer ストリームコントローラーは、2 つの要素に分類され、ツールとアプリケーションをシームレスに切り替えられます。

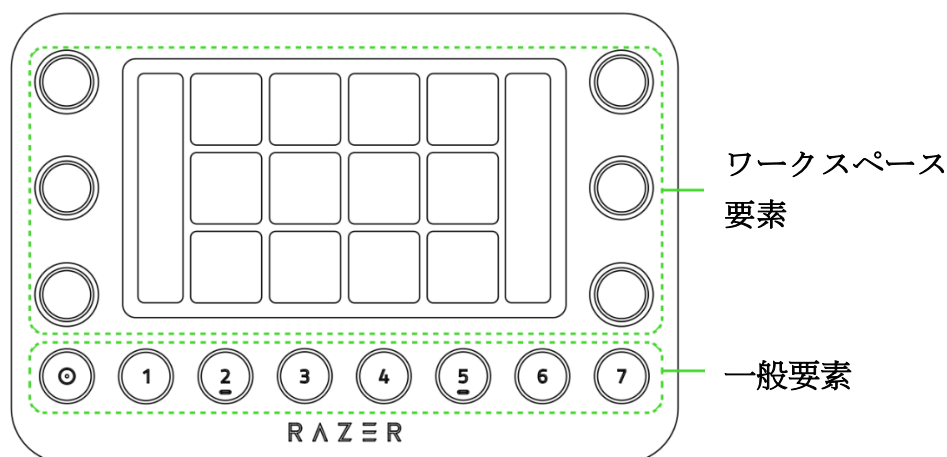

ワークスペース

ワークスペースは、関連機能のツールボックスまたはコレクションです。Razer ストリームコントローラーでは、ワークスペースボタン (1 ~ 7) を使用して効率的にさまざまなワークスペース (ツールボックス) を切り替えることで、アプリケーションにおいて最も必要なアクションを実行することができます。

[ワークスペースについて詳細はこちら](#)

一般要素

ホームおよびカスタマイズ可能なワークスペースボタンで構成され、これらのボタンを使用して、さまざまなアプリケーションにおいて使用したい機能またはワークスペースに素早くアクセスできます。

- **ホームボタン。**ホームワークスペースに戻ります。
- **ワークスペースボタン 1 ~ 7。**完全にカスタマイズ可能で、アプリを切り替えても変わりません。[ワークスペースボタンについて詳細はこちら](#)

ワークスペース要素

ワークスペースでコントロールされるタクタイルアナログダイヤルと触覚 Switchblade キーの機能は、現在のワークスペースに基づいて変わります。

- **タクタイルアナログダイヤル。**値（例: 輝度スライダー、音量レベル、メディアのトラックスクロールなど）を調整したり、押して値のリセット、他の設定の切り替え、お気に入りのアクションを行うことができます。[ダイヤルについて詳細はこちら](#)
 - **ダイヤル情報パネル。**現在の機能または対応するアナログダイヤルの値を表示します。
 - **触覚 Switchblade キー。**ワークスペース内でさまざまな機能（例: ツールを開く、プリセット、メディアのコントロール、アプリの起動など）を有効化できます。各 Switchblade キーに複数のページを設定でき、Switchblade ページを右または左にスワイプすることによりアクセスできます。
- これらのキーは、色により機能を示します。[カラーコードについて詳細はこちら](#)

取り外し可能なスタンドの使用

傾斜したセットアップ環境の場合、コントローラーをスタンドのフックに挿入し、コントローラーが固定されるまで、フックをしっかり押し込みます。取り外すには、コントローラーからフックをやさしく取り外します。

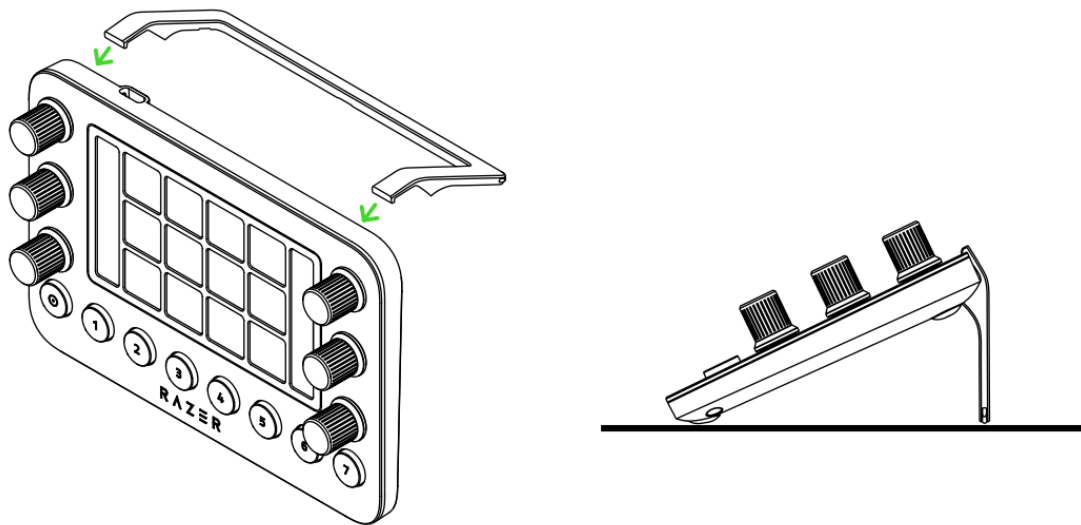

7. RAZER SYNAPSE による RAZER ストリームコントローラーの構成

- i** インストール、アップデート、クラウドベースの機能には、インターネット接続が必要です。Razer ID アカウントの登録が推奨されますが、これは任意です。示されたすべての機能は現在のソフトウェアバージョン、接続デバイス、サポートされるアプリとソフトウェアに基づいて変更される場合があります。

SYNAPSE タブ

Razer Synapse をインストールした後の初期起動画面では [Synapse] タブが表示されます。このタブでは [ダッシュボード] サブタブを表示できます。

ダッシュボード

[ダッシュボード] サブタブでは Razer Synapse の概要が表示され、お使いのすべての Razer デバイス、モジュールならびにオンラインサービスにアクセスできます。

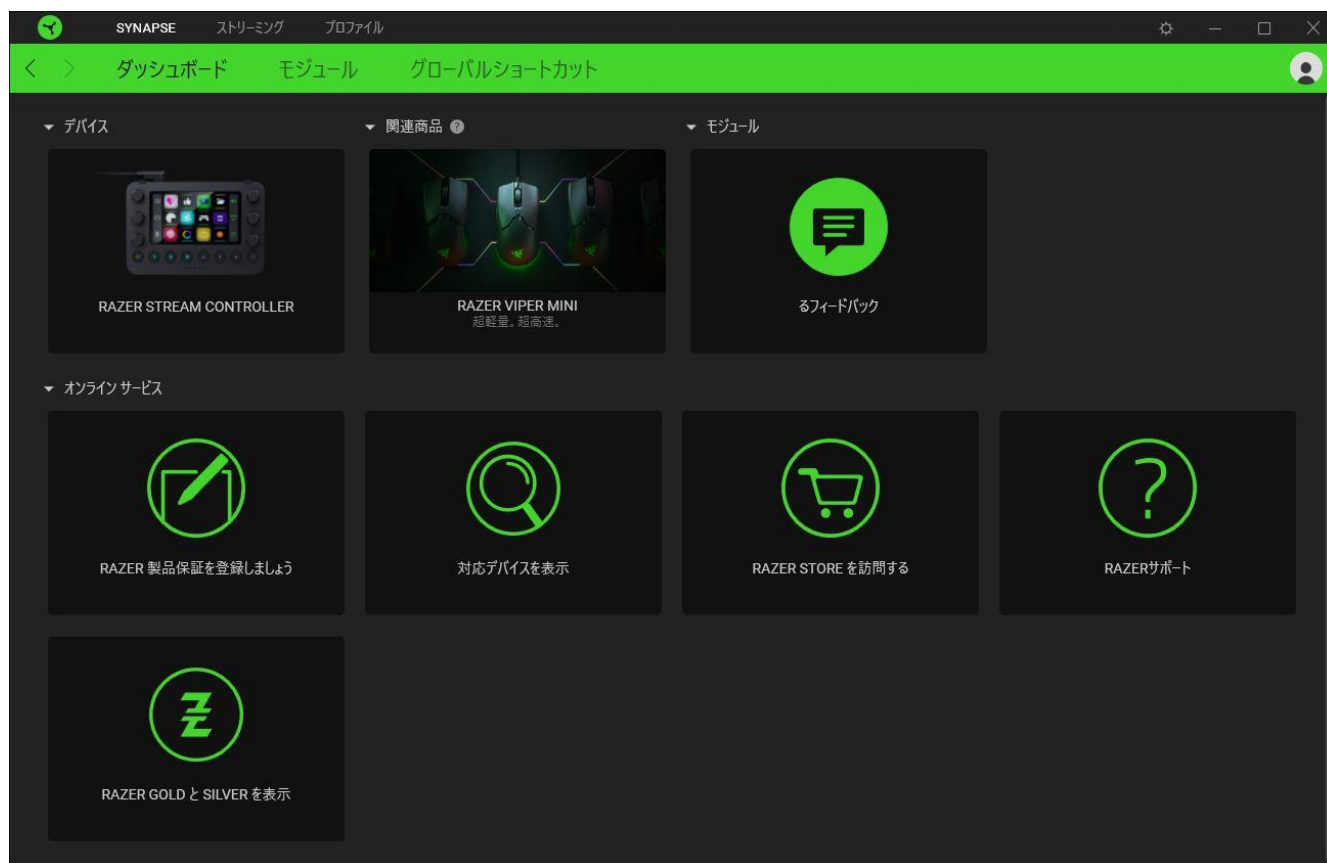

モジュール

[モジュール] サブタブには、インストールされているすべてのモジュールとインストール可能なモジュールが表示されます。



グローバルショートカット

すべてのデバイスプロファイルで適用される、Razer Synapse 対応デバイスの入力からのカスタマイズ可能なキー組み合わせのバインド操作または Razer Synapse 機能。

! Razer Synapse 対応デバイスの入力のみが認識されます。



[ストリーミング] タブ

[ストリーミング] タブを使用して Loupedeck ソフトウェアを起動またはダウンロードしたり、Razer Synapse を使用してコントローラーのアプリケーションプロファイルを変更したりできます。

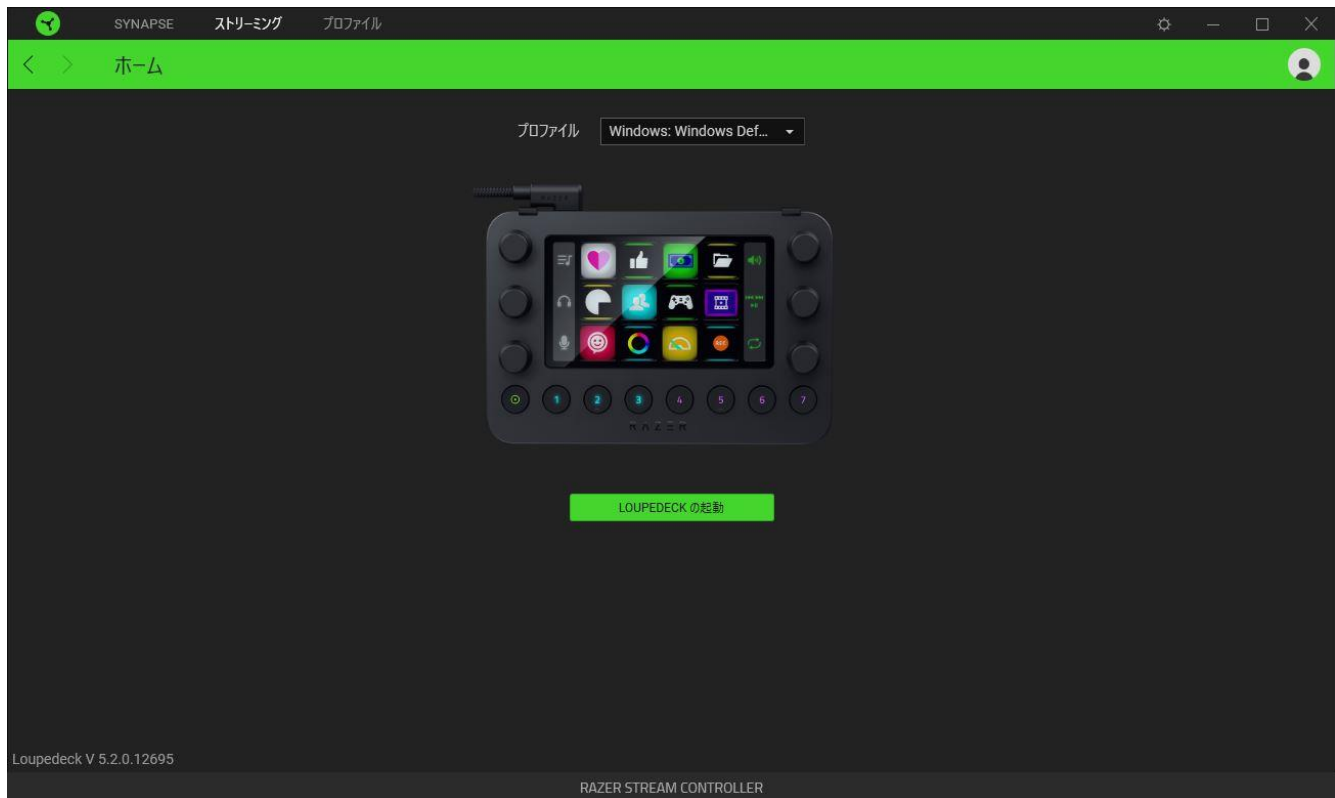

プロファイル

Razer ストリームコントローラー アプリでは、プロファイルは、コントローラーをすぐに使用できるようにし、ユーザーが使用するアプリケーションに対応するよう設計された事前構成済みのワークスペースです。

- ❗ Razer Synapse が Razer ストリームコントローラーのプロファイルをコントロールするには Loupedeck ソフトウェアが必要です。また、Razer Synapse アプリがコントローラーのプロファイルをコントロールするには、Loupedeck ソフトウェアで [ダイナミックモード] (Dynamic Mode) がオフになっている必要があります。

クイックヒント

- Loupedeck ソフトウェアやその機能については、[Loupedeck ソフトウェア](#) にアクセスしてください。
- 各プラグインがアプリケーション特有のプロファイルでどのように機能するかについては、[Loupedeck プラグインガイド](#)をご覧ください。

[プロフィール] タブ

[プロフィール] タブはお使いの全プロフィールを管理し、ゲームやアプリケーションとリンクさせるために役立ちます。

デバイス

[デバイス] サブタブでは、各デバイスのプロフィールにどのゲームがリンクされているか、特定のゲームにどの Chroma 効果がリンクされているか確認できます。

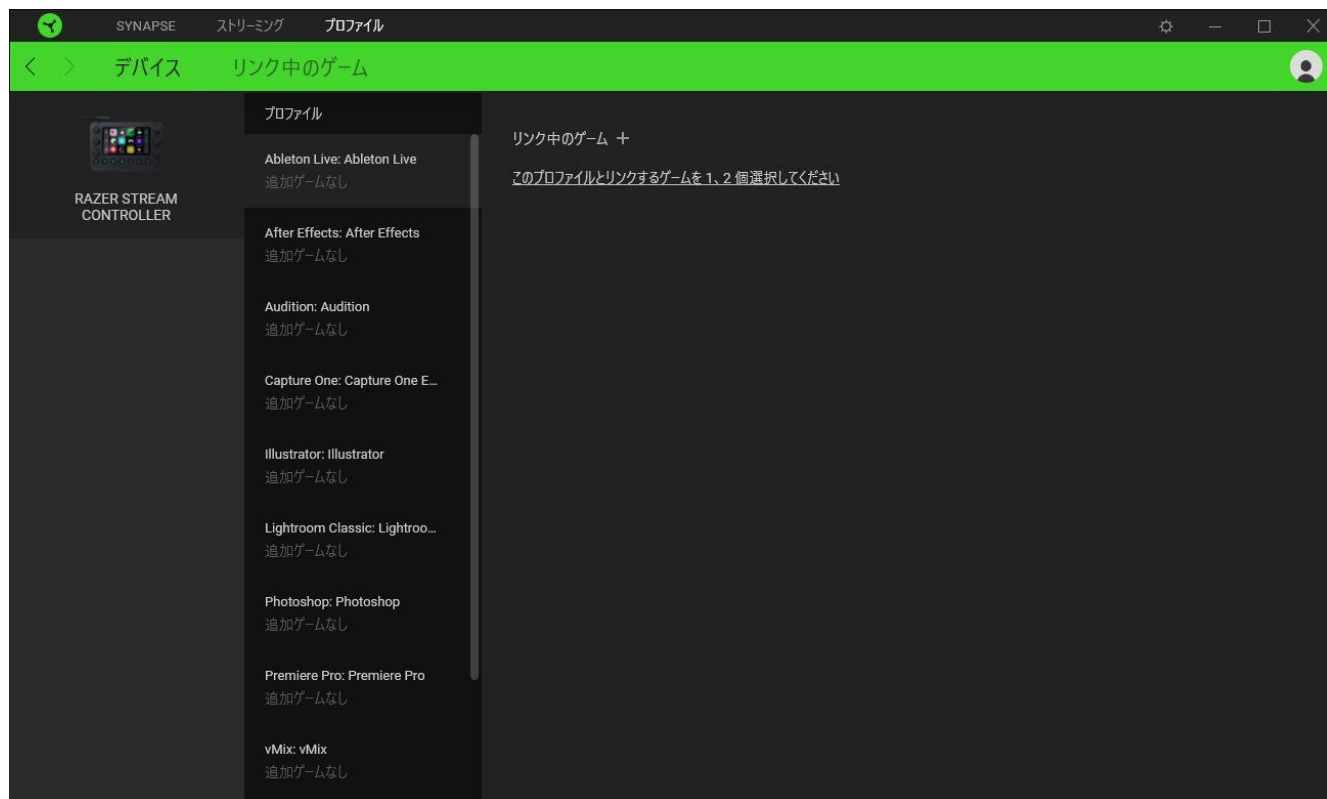

リンクされたゲーム

[リンクされたゲーム] サブタブでは、ゲームを追加したり、ゲームとリンク中のデバイスを表示したり、追加されたゲームを検索したりできます。またゲームをタイトル順、最後のプレイ日時順、最大プレイ時間順で並べ替えることが可能です。追加されたゲームは Razer デバイスにリンクされていなくてもこちらに表示されます。

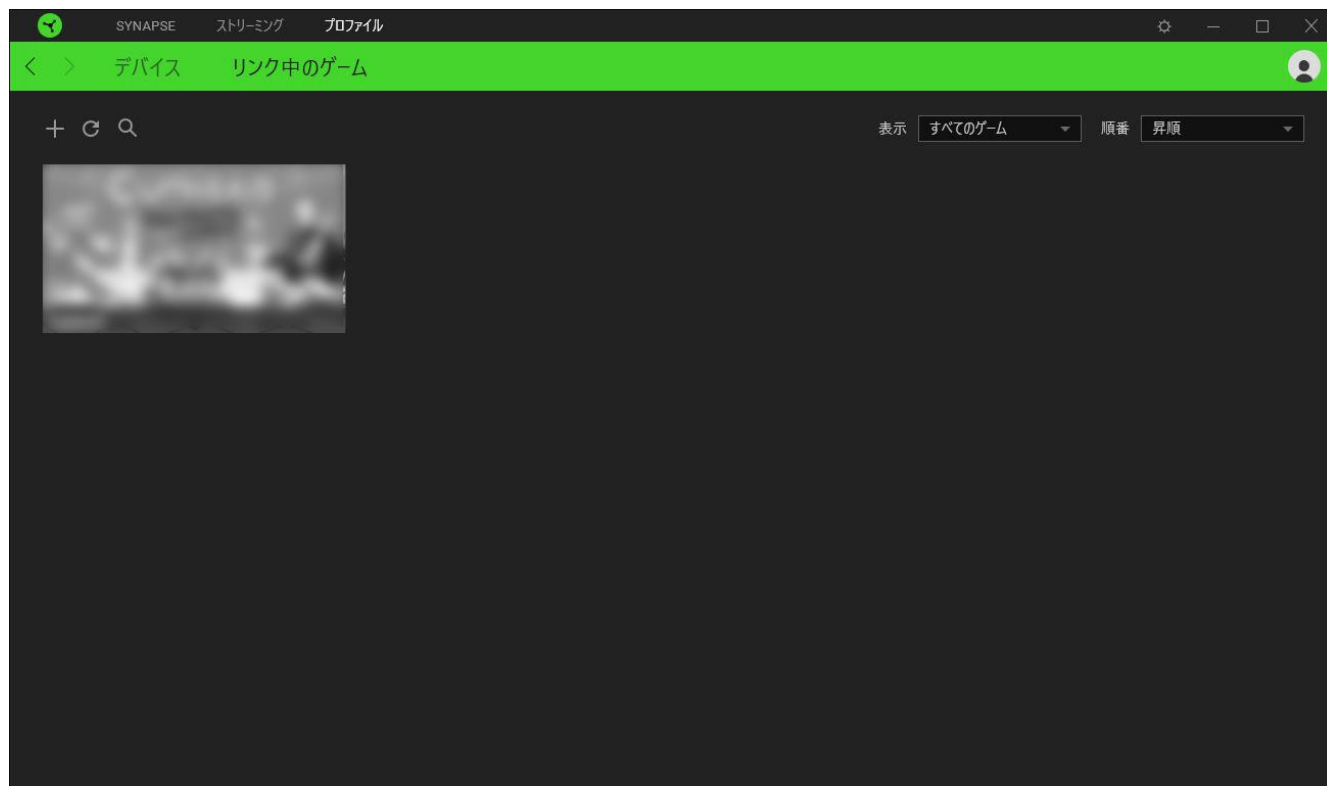

接続された Razer デバイスまたは Chroma 効果にゲームをリンクするには、リストからゲームをクリックし、[ゲームプレイ時に自動的に起動するデバイスとそのプロフィールを選択します] をクリックしてリンクする Razer デバイスまたは Chroma 効果を選択します。接続が完了したら、対応する Chroma 効果やデバイスのその他ボタン (●●●) をクリックすれば、特定の Chroma 効果やプロフィールを選択できます。

[設定] ウィンドウ

Razer Synapse で (⚙️) ボタンをクリックしてアクセスできる [設定] ウィンドウでは、起動時の動作と Razer Synapse の表示言語の設定、接続した各 Razer デバイスのマスターガイドの表示、あるいは接続した任意の Razer デバイスの出荷時設定へのリセットが可能です。

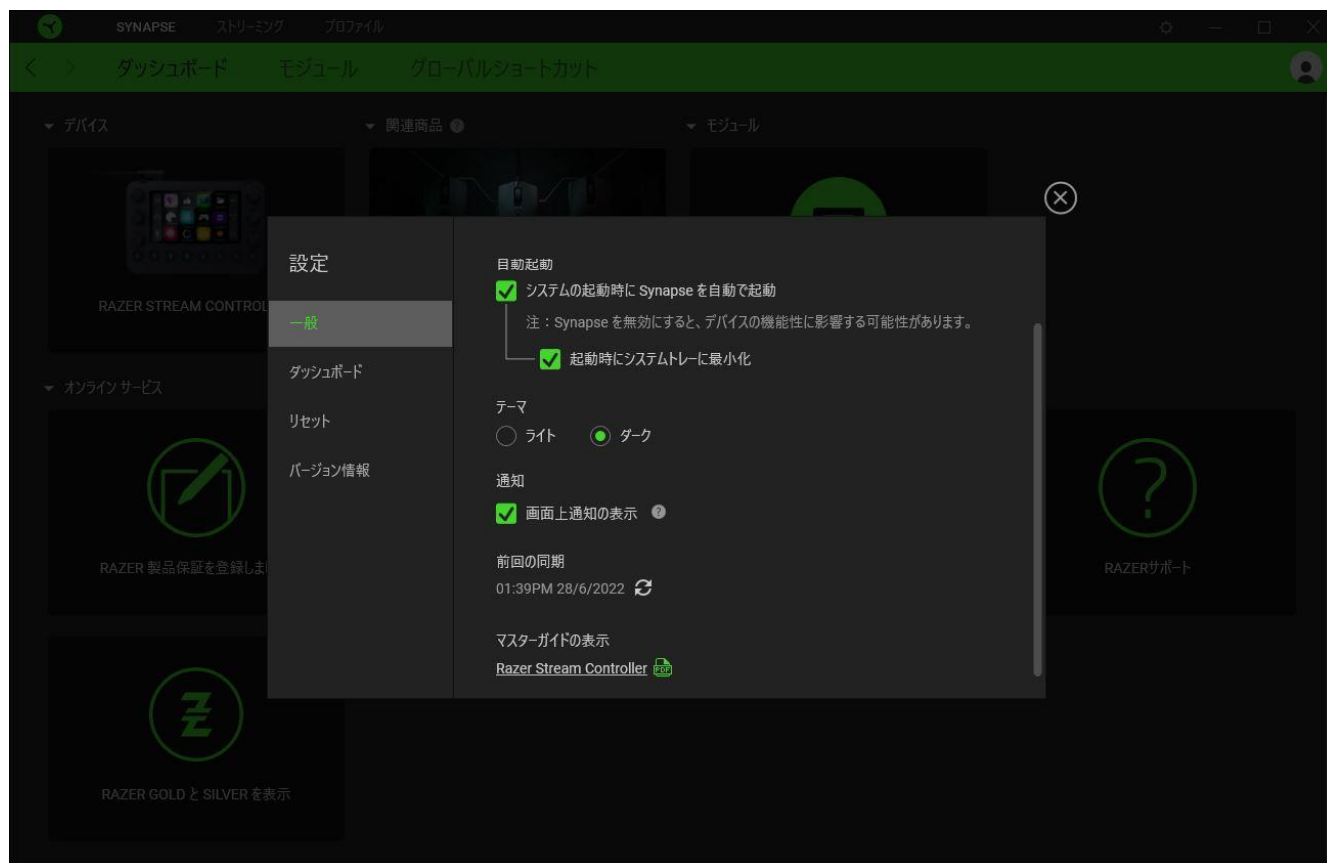

[一般] タブ

[一般] タブでは、ソフトウェアの表示言語、起動時の動作、テーマ、画面上通知を変更することができます。さらに、プロフィールとクラウド (☁️) の手動同期や、接続したすべての Razer デバイスやインストール済みモジュールのマスターガイドの表示が可能です。

[リセット] タブ

[リセット] タブでは、オンボードメモリを搭載した接続中の全 Razer デバイスを出荷状態にリセットできます。また Razer Synapse のチュートリアルがリセットされるため、次回の再起動時に Razer Synapse の各種機能を改めて確認することができます。



Razer デバイスをリセットすると、選択したデバイスのオンボードメモリに保存されたすべてのプロフィールが消去されます。

[情報] タブ

[情報] タブでは、簡単なソフトウェア情報と著作権宣言文が確認でき、利用条件に関するリンクが含まれています。このタブでソフトウェアアップデートを確認したり、Razer のソーシャルコミュニティにアクセスしたりできます。

8. 使用上の注意とメンテナンス

安全上のガイドライン

Razer ストリームコントローラーの使用時に最大限の安全性を確保するため、以下のガイドラインに従うことを推奨します。

本製品の操作に問題が発生し、トラブルシューティングで解決できない場合は、本製品を電源から外し、Razer ホットラインに連絡するか、support.razer.com でサポートをご依頼ください。

本製品は分解しないでください。また、異常な電流負荷をかけて操作しないでください。保証が無効になります。

本製品を水、湿気、溶液、その他の濡れた面の近くで使用もしくは設置したり、本製品を長時間の高温や直射日光に晒したりしないでください。湿気や液体が本製品内に入らないようにしてください。

植込み型医療機器をご使用の場合、干渉が発生するおそれがあるため、植込み型医療機器から 15 cm (6 インチ) 以上離れた状態で本製品を使用してください。

本製品ならびに構成部品が、液体、湿気、または水などに触れないようにしてください。本製品は、所定の温度範囲 (15°C~35°C) 内で操作してください。温度がこの範囲外になった場合は、本製品のプラグを外して温度が最適レベルに安定するまでお待ちください。

メンテナンスと使い方

Razer ストリームコントローラーを最適な状態に保つには、最低限のメンテナンスが必要です。月に一度、溜まった汚れを取り除くため、本製品を柔らかな布や綿棒などで掃除してください。石鹼や刺激の強い洗剤は使わないでください。

9. 法的権利

著作権および知的財産権情報

Copyright © 2022 Razer Inc. All rights reserved. Razer, “For Gamers. By Gamers.”, “Powered by Razer Chroma”, Razer のロゴは, の商標, 三つ首ヘビのロゴは, Razer Inc.および/または米国あるいはその他の国にある関連会社の商標または登録商標です。その他すべての商標は、各所有者の商標または所有物です。その他すべての登録商標および商標名はそれぞれの企業の所有物であり、本書で言及されるその他の企業および製品名はそれぞれの企業の商標の場合があります。

©2022 LoupeDeck Ltd. All rights reserved.

macOS is a trademark of Apple Inc., registered in the U.S. and other countries and regions.

Windows and the Windows logo are trademarks of the Microsoft group of companies.

Razer Inc. (「Razer」) は、本マスターガイドに記載されている製品に関する、著作権、商標、企業秘密、特許、特許出願、またはその他の知的財産権を（登録、未登録に関わらず）所有することができます。本マスターガイドの提供により、上述の著作権、商標、特許、または他の知的所有権の使用許諾がお客様に付与される訳ではありません。Razer ストリームコントローラー（「製品」）は、パッケージなどに掲載された写真と異なる場合があります。Razer は、上記のような違いまたは外観上の誤りには責任を負わないものとします。本書に記載されている情報は、予告なく変更される場合があります。

製品の限定保証

製品の限定保証の最新かつ現行の条件については、[razer.com/warranty](https://www.razer.com/warranty) を参照してください。

法的責任の制限

いかなる場合も、Razer は、製品の流通、販売、転売、使用、または製品が使用できないことから生じる、いかなる利益損失、情報やデータの喪失、特別な、偶発的な、間接的な、懲罰的な、必然的な、または偶発的な損傷に責任を負いません。いかなる場合も、Razer 社の債務は、製品の小売購入額を超えることはないものとします。

一般条件

上記条件は、製品が購入された法域の法律の下で管理、解釈されるものとします。本書内のいずれかの条項が無効あるいは法的強制力がないと考えられる場合、その条項は（その条項が無効ある

いは法的強制力がない限りにおいて)無効となり、残りの条項のいずれも無効になることなく、除外されるものとします。Razer 社は、いずれの条項も