



# RAZER SEIREN V3 MINI

主要指南

**Razer Seiren V3 Mini** — 這款超輕巧 USB 麥克風現在新增了更多功能。搭載全新的輕觸靜音功能與進階音訊自訂能力，讓你擁有錄音室等級的聲音擷取，完美的輕巧尺寸讓你輕鬆享受遊戲、直播與聊天。

# 目錄

1.內含.....	3
2.使用需求.....	4
3.註冊即可享有保固.....	4
4.技術規格.....	5
5.設定你的麥克風.....	6
6.設定你的 RAZER SEIREN V3 MINI.....	8
7.安全與保養.....	16
8.法律條文.....	17

## 1.內含

- Razer Seiren V3 Mini

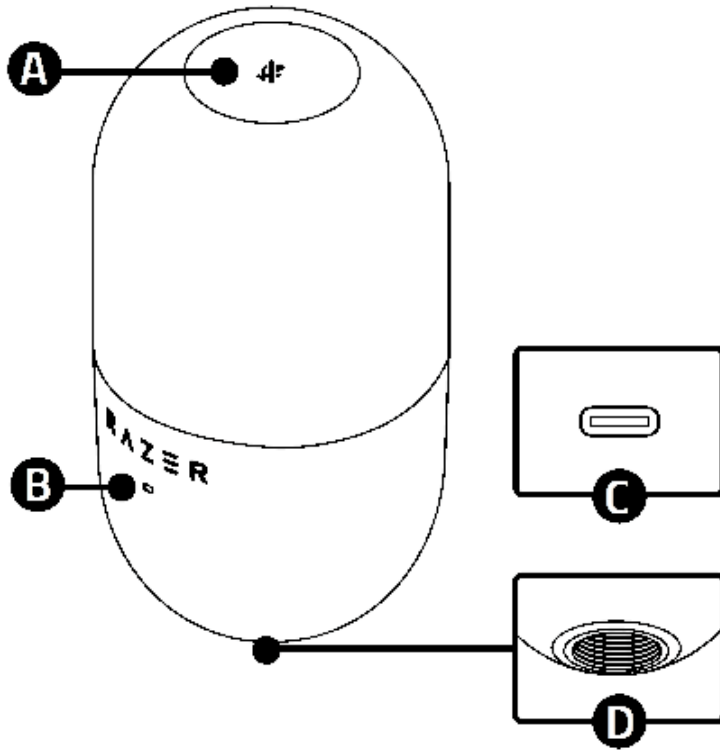

- A. 觸控靜音鍵
- B. 狀態指示燈
- C. USB Type C 連接埠
- D. 螺絲安裝孔

- 支撐桿

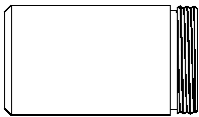

- USB Type A 轉 Type C 連接線

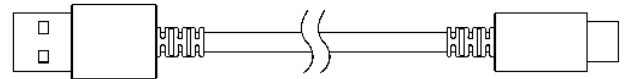

- 桌上立架底座

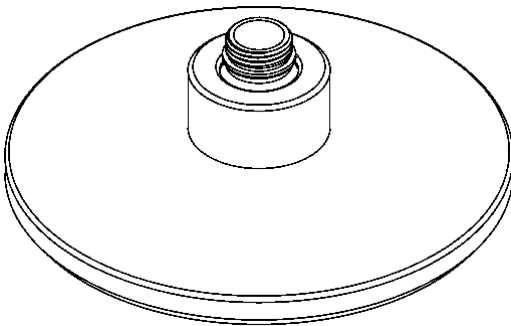

- 重要產品資訊指南

---

## 2.使用需求

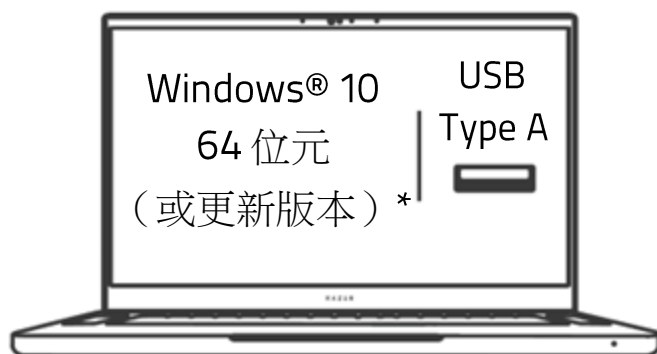

\*其他相容軟體包括 Audacity、OBS、Streamlabs OBS 和 XSplit 等 (可能需支付軟體授權費用)。

---

## 3.註冊即可享有保固

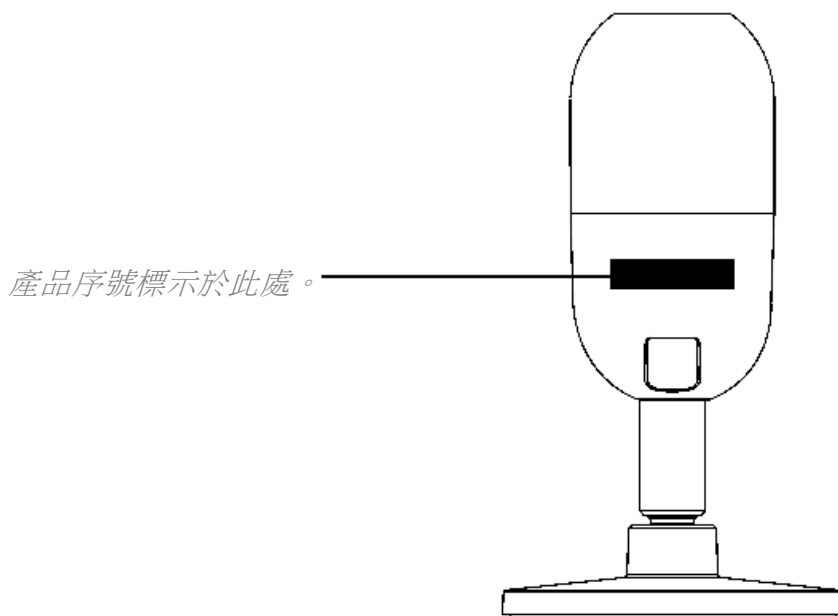

註冊產品以獲得獨家優惠。

[razerid.razer.com/warranty](https://razerid.razer.com/warranty)

---

## 4.技術規格

### 麥克風

- 所需功率 / 耗電量：5V/350mA
- 取樣率：96KHz
- 位元率：24
- 收音頭：14mm 電容式收音頭
- 指向模式：超心型指向
- 反應頻率：20Hz ~ 20KHz
- 靈敏度：-36dB (1 V /Pa at 1kHz)
- 最大聲壓等級：110dB
- 訊噪比：無

## 5.設定你的麥克風

1.

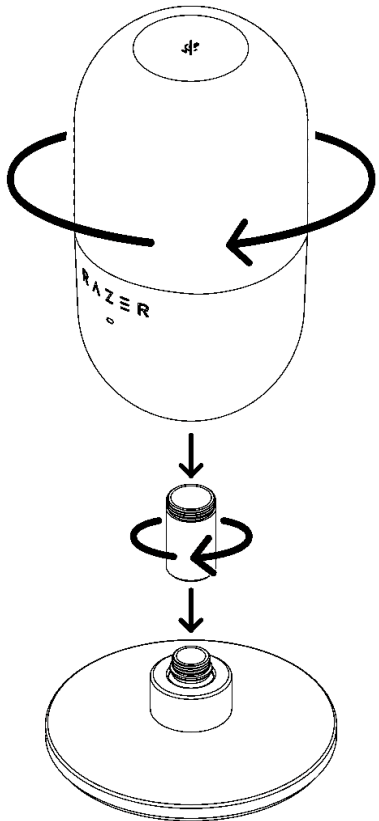

2.

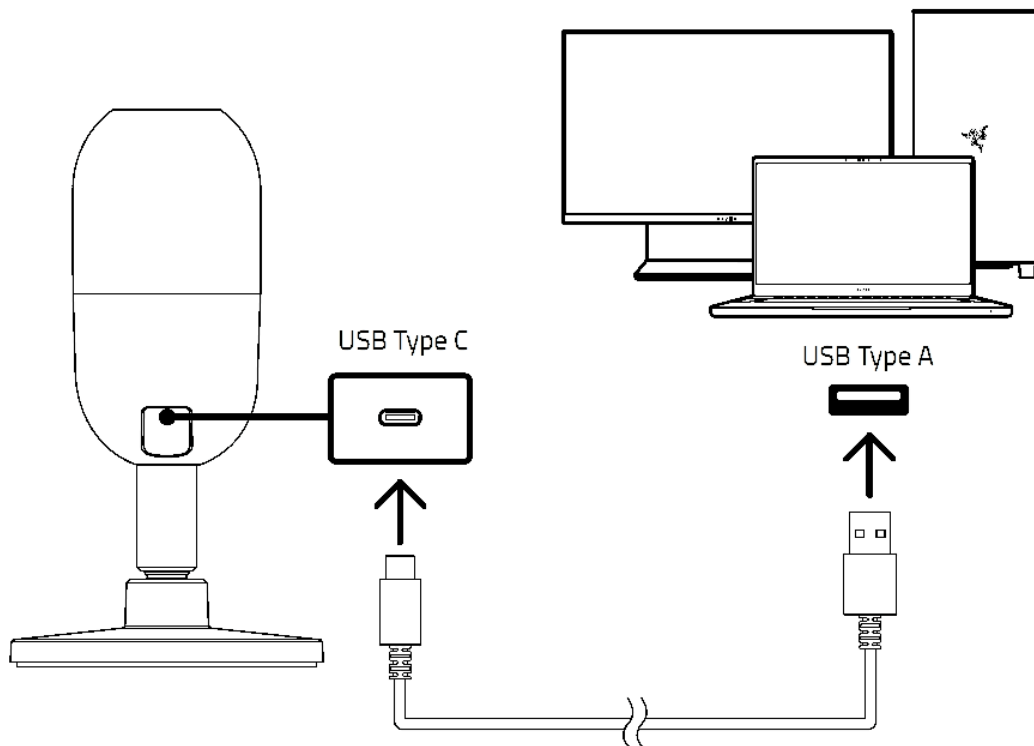

3.

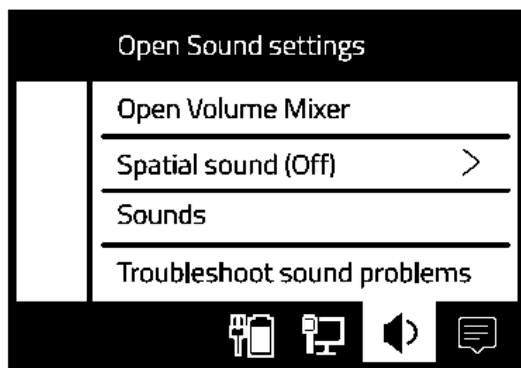

## Input



Choose your input device

Razer Seiren V3 Mini



**i** 出现提示时安装 Razer Synapse 雷云，或从 [razer.com/synapse](https://www.razer.com/synapse) 下载安装程序。

4.



## 6.設定你的 RAZER SEIREN V3 MINI

**i** 必須具有網際網路連線，才可進行安裝、更新和執行雲端功能。建議你註冊一個 Razer ID，但並不是強制要求。列出的所有功能皆因現有軟體版本、連接的裝置及 / 或支援的應用程式與軟體不同而有所差異。

### 「SYNAPSE」分頁

「Synapse」分頁是你第一次啟動 Razer Synapse 時的預設分頁。此分頁可讓你瀏覽「操控面板」子分頁。

### 操控面板

「操控面板」子分頁是 Razer Synapse 的功能概覽頁面，你可在此存取所有 Razer 裝置、模組與線上服務。

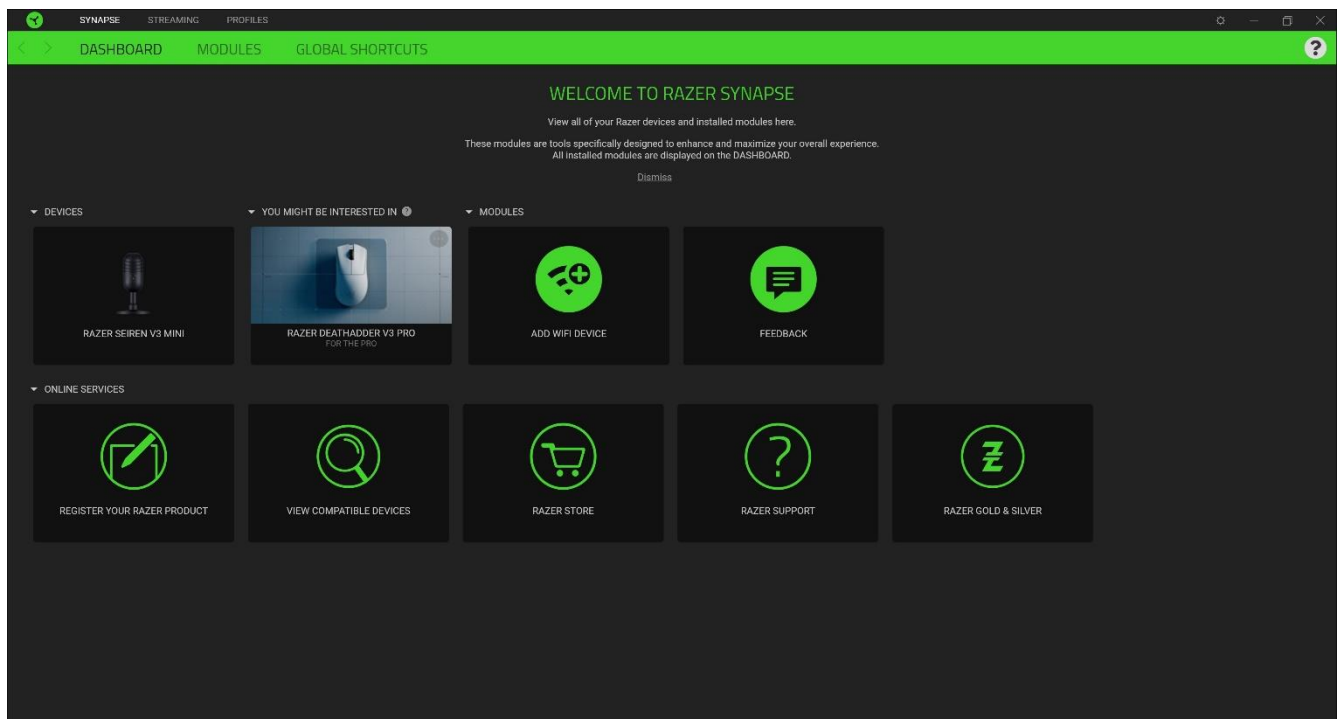

## 模組

「模組」子分頁顯示全部已安裝和可供安裝的模組。

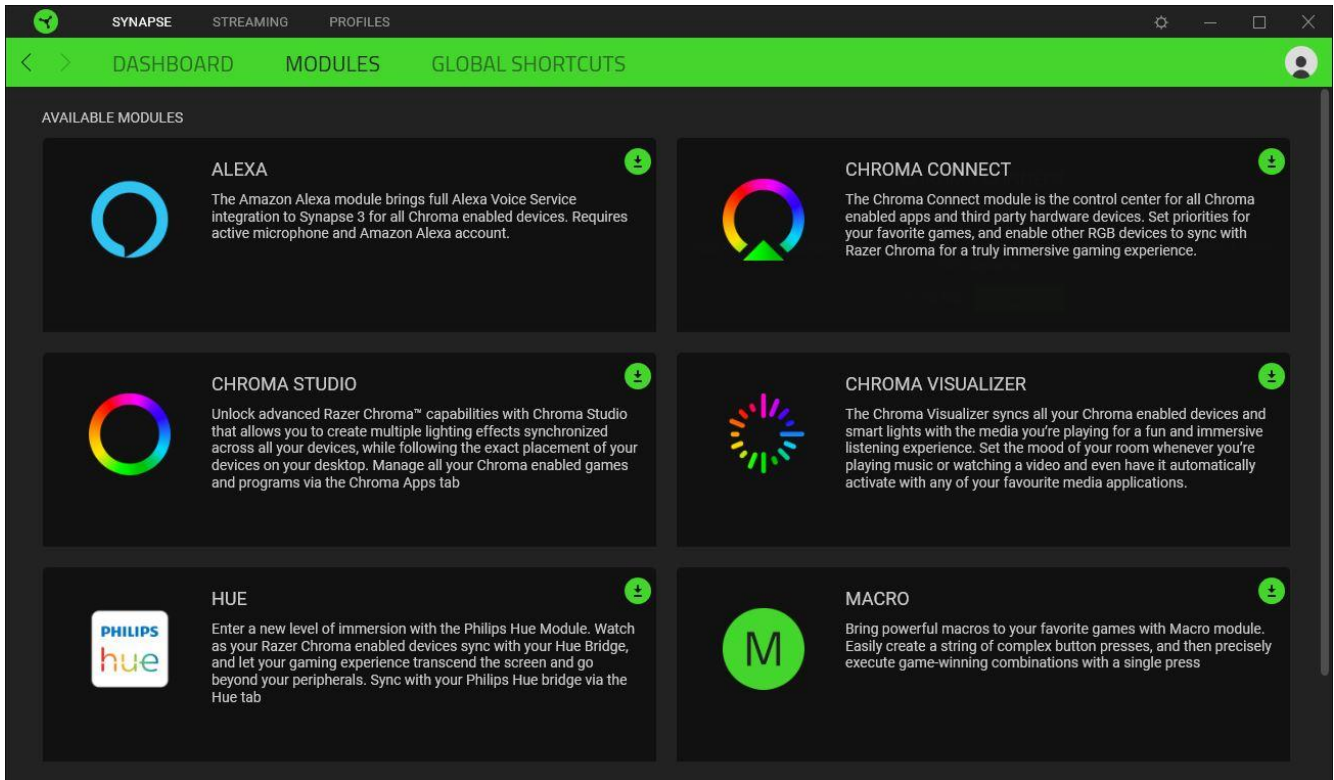

## 全域捷徑

將各項操作或 Razer Synapse 功能與任何支援 Razer Synapse 裝置輸入的自訂按鍵組合綁定，可套用至所有裝置設定檔。

! 僅可識別支援 *Razer Synapse* 的裝置輸入。

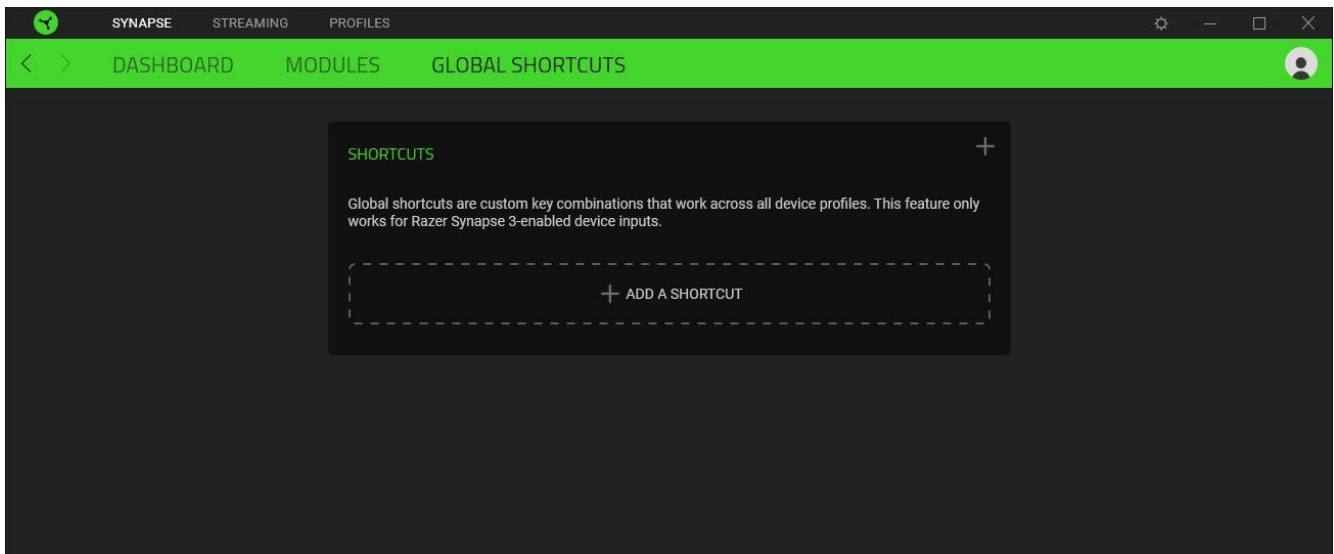

## 「直播」分頁

「直播」分頁是 Razer Seiren V3 Mini 的主要分頁。在這個分頁中，你可以調整麥克風增益和耳機音量、啟用高通濾波器和類比增益限幅器等功能，甚至可以將特定應用程式導入至輸入頻道，讓你將它們混音成單一音訊頻道。

## 麥克風

「麥克風」子分頁可讓你靜音或調整麥克風增益和耳機音量。你也可以使用此頁面查看所擷取的音訊音量、變更麥克風的取樣率，以及啟用高通濾波器和類比增益限幅器等其他功能。

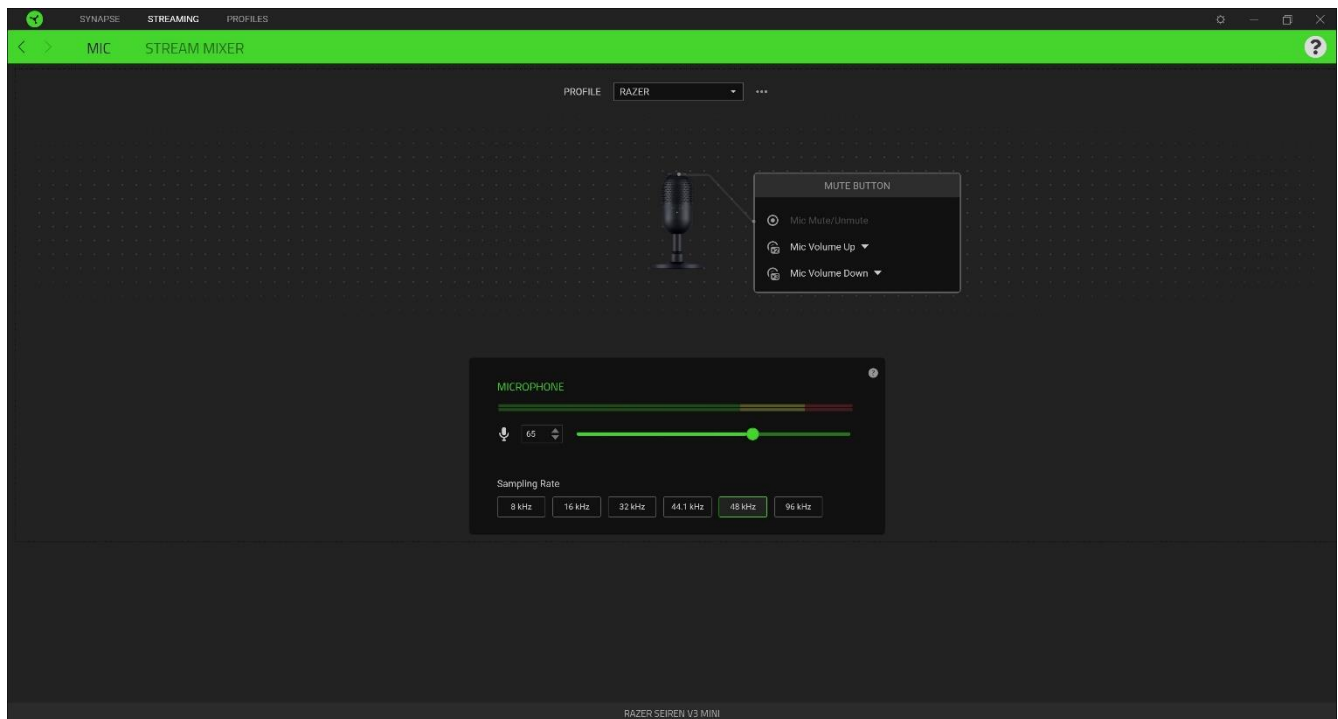

## 設定檔

「設定檔」為資料儲存空間，用來保留你所有的 Razer 裝置設定。根據預設，設定檔是依系統名稱來命名。按下與該設定檔對應的「其他」按鈕 (⋯)，即可新增、匯入、重新命名、複製、匯出或刪除設定檔。

## 靜音鍵指派

此功能會顯示所擷取音訊的音量。

## 麥克風輸入列

此功能會顯示所擷取音訊的音量。

## 麥克風增益

點選麥克風增益圖示 (🔇) 將麥克風靜音，或使用滑桿來增加或減少其靈敏度。

## 取樣率

決定錄製內容的解析度。取樣率越高，電腦便會更頻繁地接收擷取音訊的資訊，讓音訊擷取與呈現內容更加準確。

## 串流混音器

你可以利用「串流混音器」子分頁，在單一虛擬輸出頻道上針對所有可用的虛擬輸入頻道進行監聽、個別調整及混音等操作。在此分頁進行的任何變更，都會自動儲存至你的系統與雲端儲存空間。

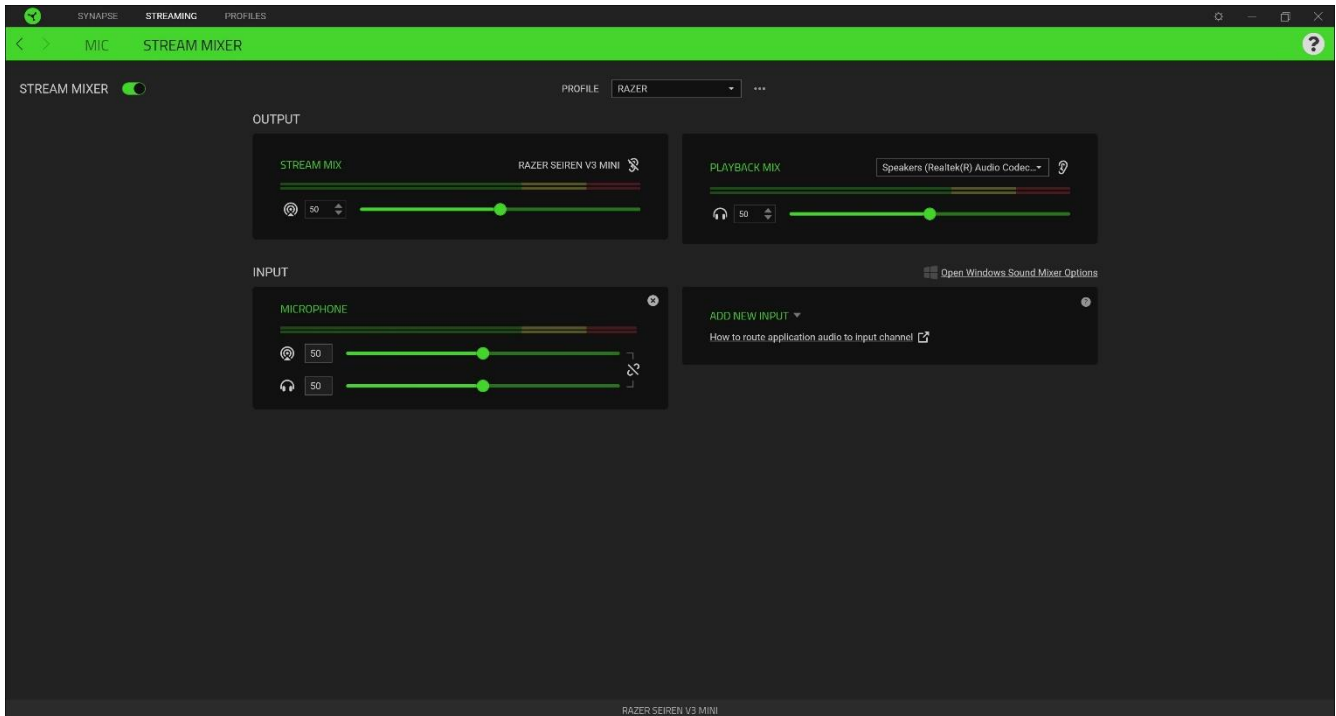

## 輸出

輸出頻道是 Windows 作業系統識別為輸入裝置的虛擬頻道。在安裝 Razer Synapse 時，可使用以下輸出頻道：

- **串流混音。** 將所有輸入頻道結合成單一串流。設定此頻道作為串流軟體（例如 OBS、Twitch、Streamlabs 等）的麥克風或輸入裝置，便可使用 Razer Synapse 個別控制每個頻道的音量。
  - ❗ 調整「串流混音」的滑桿，即可增加或減少你聽到的錄製內容或串流音量。將串流混音設定為串流軟體輸入裝置的作法可能有所不同。
- **播放混音。** 允許你使用選定的播放裝置聆聽所有頻道。預設使用 3.5 mm 耳機連接埠的麥克風為播放裝置。
  - ❗ 調整「播放混音」的滑桿只會增加或減少所選播放裝置的音量。

兩種輸出頻道均可使用以下控制功能：

- **串流混音靜音** (🔇)。點選即可將串流混音頻道靜音。
- **播放混音靜音** (🔇)。點選即可將播放混音頻道靜音。
- **啟用/停用監聽** (🔊)。監聽「串流混音」或「播放混音」。

### 開啟 Windows 音效混音器選項

在 Windows 上開啟**應用程式音量和裝置喜好設定**，你可以將特定應用程式導入至不同的虛擬輸入頻道。

### 輸入

輸入頻道是 Windows 作業系統識別為輸出裝置的虛擬頻道。你可以將應用程式指派為「瀏覽器」、「耳機」、「遊戲」、「音效」、「系統」、「音樂」輸入頻道，而其他輸入裝置可指派給「Aux (1 / 2 / 3)」頻道。

指派特定應用程式和/或裝置為輸入頻道，你便可以在串流軟體使用單一頻道，同時在 Razer Synapse 上個別控制每個頻道的音量。

所有輸入頻道均可使用以下控制功能：

- **滑桿**。調整「串流混音」和/或「播放混音」所對應頻道的音量。
- **連結** (🔗)。連結「串流混音」與「播放混音」的滑桿，依比例調整個別設定的音量。
- **串流混音靜音** (🔇)。點選即可將「串流混音」對應的頻道靜音。
- **播放混音靜音** (🔇)。點選即可將「播放混音」對應的頻道靜音。
- **移除頻道** (✖)。移除「串流混音」中對應的輸入頻道。

### 新增輸入裝置

若要使用輸入頻道，必須先將應用程式或裝置指派給該輸入頻道。在 Razer Synapse 上要為所需應用程式/裝置新增輸入頻道：

1. 確認你要指派的應用程式正在運作中。
2. 在 Windows 中前往 **Windows 音效混音器選項**。
3. 在**應用程式音量與裝置喜好設定**視窗中，前往所需應用程式，並將其**輸出**設定為喜好的虛擬輸入頻道（例如將 Spotify 設定為「Music」、Google Chrome 設定為「瀏覽器」，麥克風設定為「Aux 1」等）。
4. 在 Razer Synapse 上，點選「**新增輸入裝置**」，再從下拉式清單中選擇新設定的虛擬頻道，並將它納入「串流混音」。

## 「設定檔」分頁

「設定檔」分頁是一種便捷方式，可讓你管理所有設定檔，並將其連結至你的遊戲與應用程式。

## 裝置

使用「裝置」子分頁可檢視哪些遊戲連結到各個裝置的設定檔，或是哪個 Chroma 效果連結到特定遊戲。

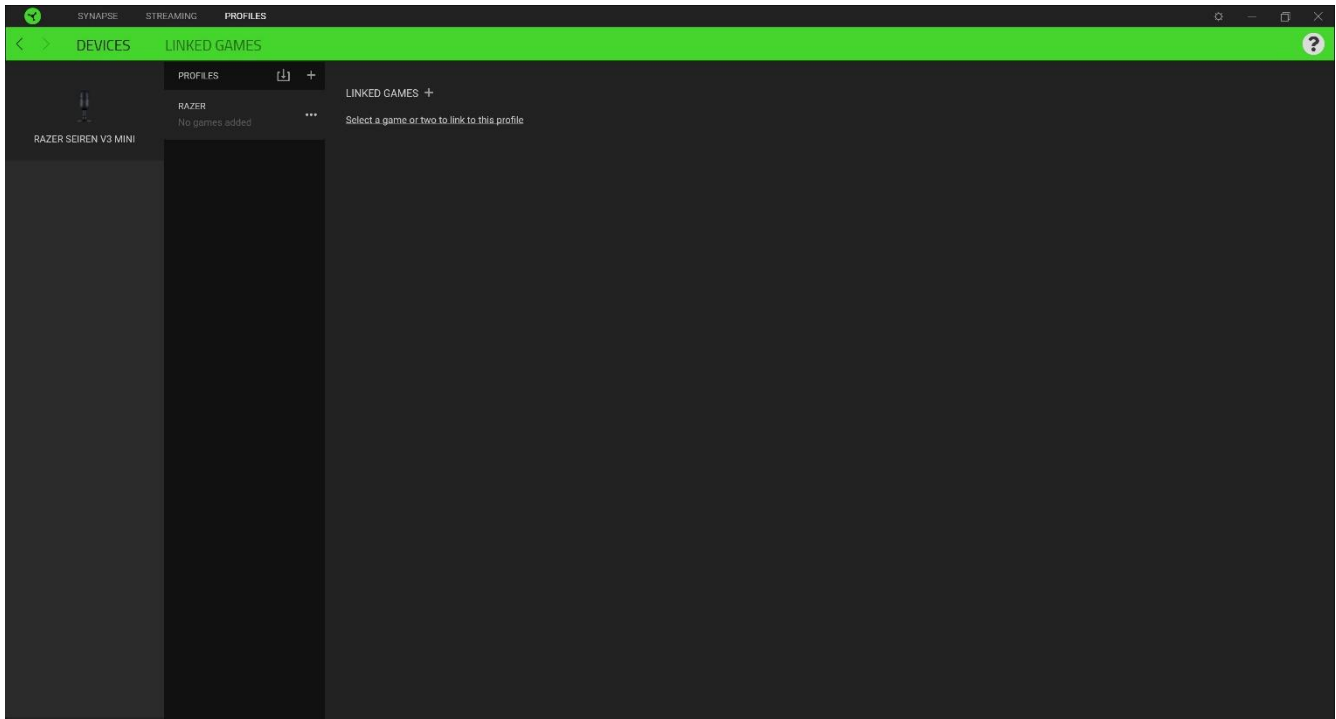

你可以按一下「匯入」按鈕 (山)，從電腦或雲端匯入設定檔，或是使用「新增」按鈕 (+)，在所選的裝置中建立新的設定檔。若要重新命名、複製、匯出或刪除設定檔，只需按下「其他」按鈕 (●●●) 即可。使用「連結的遊戲」選項，可將每個設定檔設定為執行應用程式時自動啟用。

## 連結的遊戲

「連結的遊戲」子分頁可讓你彈性新增遊戲、檢視連結至遊戲的裝置或搜尋新增的遊戲。你也可以根據字母順序、玩遊戲的時間或頻率來排序遊戲。新增的遊戲即使未連結至 Razer 裝置，仍會列在此處。

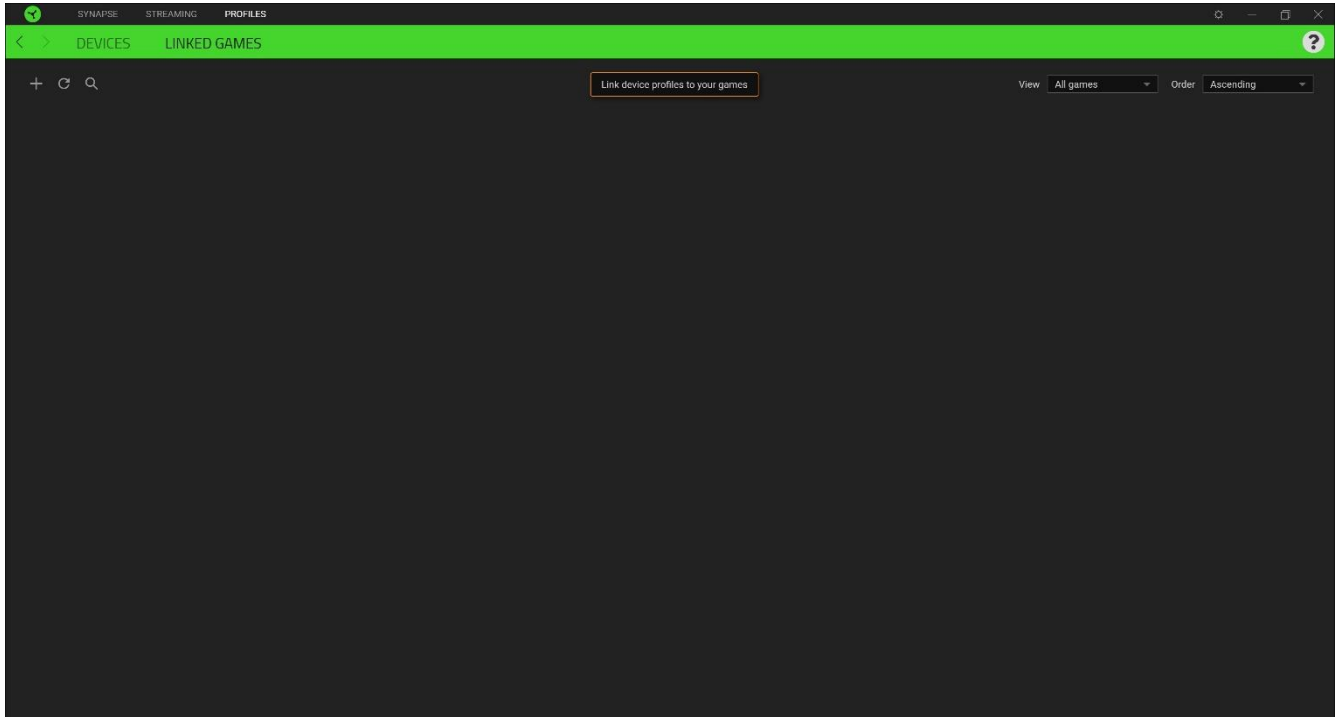

若要讓遊戲與所連接的 Razer 裝置或 Chroma 效果連結，只需按一下清單中的任一遊戲，然後按一下**選擇裝置及其設定檔**，以**自動在遊戲過程中開啟**，以選擇要連結的 Razer 裝置或 Chroma 效果。連結後，按一下與 Chroma 效果或裝置對應的「其他」按鈕 (●●●)，即可選擇特定的 Chroma 效果或設定檔。

## 「設定」視窗

你可以在「設定」視窗（在 Razer Synapse 中按一下 ⚙️ 按鈕即會顯示）設定 Razer Synapse 的啟動行為與顯示語言、查看各個已連接 Razer 裝置的進階指南，或是對任何連接的 Razer 裝置執行原廠重設。

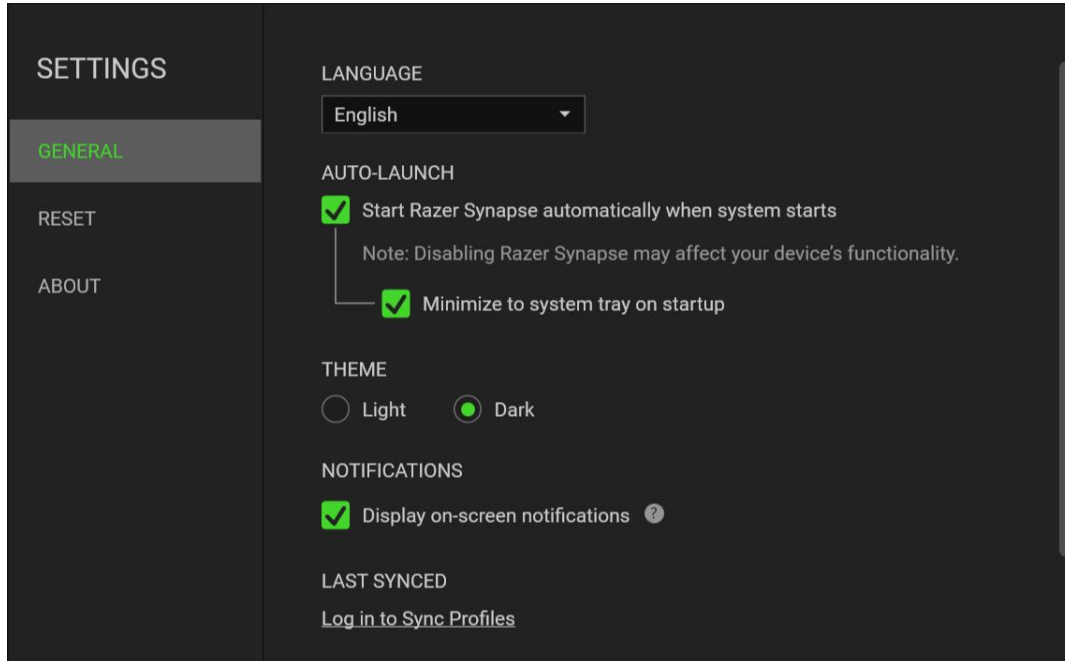

### 「一般」分頁

「設定」視窗的預設分頁。你可以在「一般」分頁變更軟體的顯示語言、啟動行為、顯示主題和螢幕通知顯示。你也可以手動將設定檔同步到雲端 (☁️)，或是查看所有已連接 Razer 裝置和已安裝模組的進階指南。

### 「重設」分頁

你可以在「重設」分頁對所有具有內建記憶體的可連接 Razer 裝置進行重設，以及 / 或對 Razer Synapse 教學進行重設，以在下次 Razer Synapse 啟動時重新溫習其新功能。

**!** 重設 Razer 裝置後，將會清除所選裝置上內建記憶體中儲存的所有設定檔。

### 「關於」分頁

「關於」分頁會顯示簡略的軟體資訊與版權聲明，並提供使用條款的相關連結。你也可以在此分頁檢查是否有軟體更新，或用來快速存取 Razer 社群。

---

## 7.安全與保養

### 安全準則

為確保使用 Razer Seiren V3 Mini 時的安全，使用者應遵守以下操作注意事項：

若你在正確操作裝置方面遭遇問題，且疑難排解沒有幫助，請拔下裝置並撥打 Razer 熱線與我們連絡，或是前往 [support.razer.com](https://support.razer.com) 尋求協助。請勿在任何情況下嘗試自行維修此裝置。

請勿自行拆解裝置，同時請勿嘗試在電流負載異常狀態下操作裝置，如果這樣做，將導致保固失效。

請勿將異物穿刺或插入裝置的任何開口。

確保此裝置及其元件遠離液體、充滿濕氣或潮濕之處。僅在特定溫度範圍（0°C 至 40°C）內操作此裝置及其元件。如果溫度超出此範圍，請拔掉電源並關閉此裝置，直到溫度回復至理想範圍。

### 保養和使用

Razer Seiren V3 Mini 只需要一點簡單的保養步驟，即可維持在最佳使用狀態。我們建議你每個月都將裝置從電腦拔除，並使用柔軟的布料或是棉布進行清潔，避免髒汙堆積。請勿使用肥皂或刺激性清潔劑。

---

## 8.法律條文

### 著作權與智慧財產權資訊

©2024 Razer Inc. 保留所有權利。Razer、三頭蛇標誌、Razer 標誌，以及「For Gamers.By Gamers.」係 Razer Inc. 及 / 或所屬公司在美國或其他國家 / 地區的商標或註冊商標。所有其他商標均屬各自所有權人之財產。

Windows 與 Windows 標誌為微軟與其旗下公司之商標或註冊商標。

XSplit 與 XSplit Broadcaster 為 SplitmediaLabs Limited 的註冊商標。

對本指南提及的產品，Razer Inc.（以下簡稱「Razer」）可能擁有其著作權、商標、商業機密、專利、專利申請或其他智慧財產相關權利（無論註冊與否）。對此指南做出任何修改，並不代表你取得任何著作權、商標、專利或其他智慧財產相關權利的授權。Razer Seiren V3 Mini（以下簡稱「產品」）之實品，可能與包裝或其他地方顯示的圖片有所出入。Razer 對此差異，或可能出現的錯誤概不負責。若有必要，Razer 可逕行修改此處的資訊。

### 有限產品保固

有關有限產品保固的最新條款，請造訪 [razer.com/warranty](https://razer.com/warranty)。

### 免責限制

對於任何利益損失、資訊或資料遺失，無論是特殊狀況、意外、間接、懲罰性、結果性或意外損失，同時無論是在出貨、銷售、再次銷售、使用或無法使用本產品等狀況，Razer 概不負責。無論任何狀況，Razer 所承擔責任之對價價值均不超過本產品的零售購買價格。

### 一般

以上所述條款內容，受本產品購買地區之司法管轄區域之法律所規範與認定。若此處提及的任何條款無效或無法執行，則此條款（只要其為無效或無法執行）應視為無效，並且在不使其他剩餘條款無效的情況下排除。Razer 保留隨時逕行修改任何條款的權利。