



RAZER SEIREN V3 MINI 雷蛇魔音海妖 V3
迷你版

高级用户指南

隆重推出 **Razer Seiren V3 Mini 雷蛇魔音海妖 V3 迷你版**。这是一款非常小巧的 USB 麦克风，但功能更强大。这款小巧的麦克风提供全新的轻触式静音功能和高级音频自定义功能，可让你享受录音室级的语音录入性能，堪称游戏、直播和聊天的利器。

目录

1. 内含物品	3
2. 要求	4
3. 简要介绍	4
4. 技术规格	5
5. 设置你的麦克风.....	6
6. 配置 RAZER SEIREN V3 MINI 雷蛇魔音海妖 V3 迷你版	8
7. 安全与维护.....	16
8. 法律条款	17

1. 内含物品

- Razer Seiren V3 Mini

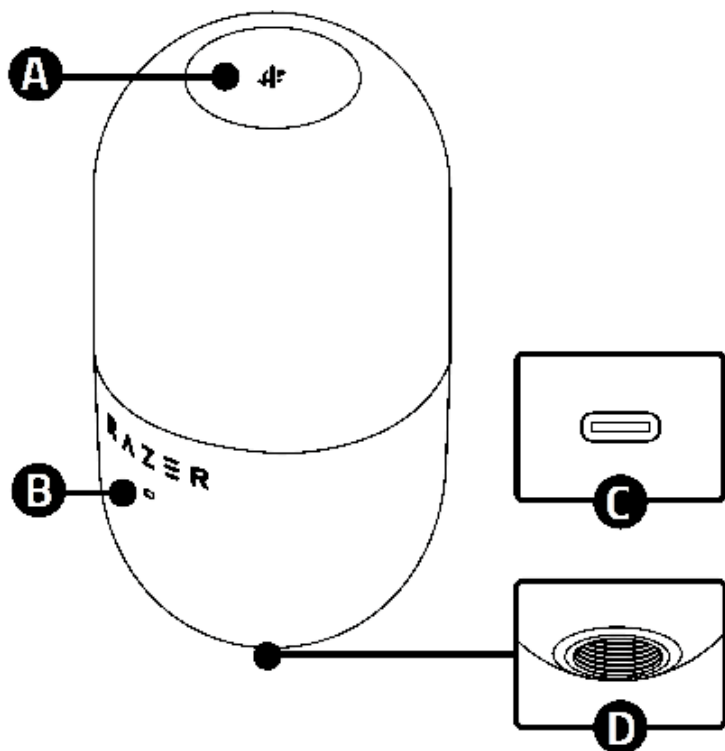

- A. 静音触摸按键
- B. 状态指示灯
- C. USB Type C 端口
- D. 螺纹接口

- 支杆



- USB Type A 转 Type C 线缆

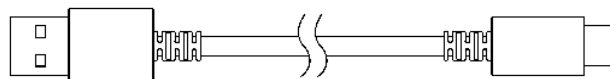

- 桌上立架底座

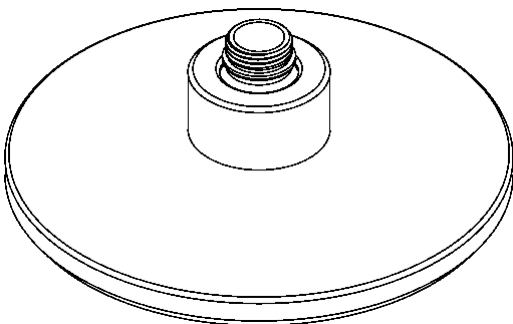

- 重要产品信息指南

2. 要求

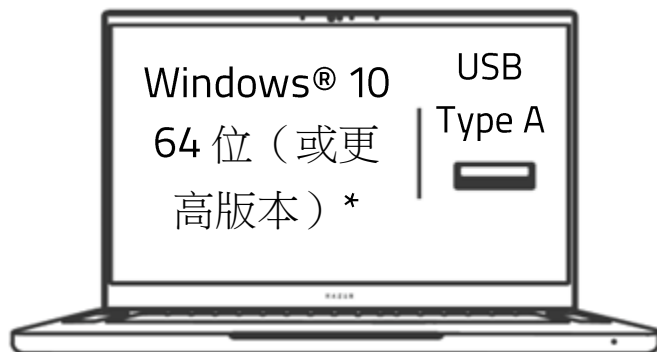

*其他兼容的软件包括 *Audacity*、*OBS*、*Streamlabs OBS* 和 *XSplit* (可能要支付软件许可证费用)。

3. 简要介绍

产品的序列号位于此处。

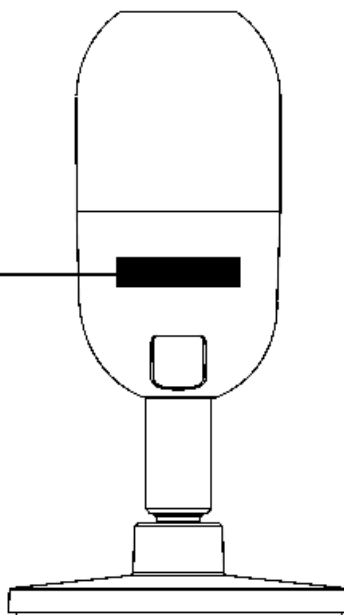

注册你的产品并获得专享福利。

razerid.razer.com/warranty

4. 技术规格

麦克风规格

- 所需电源/功耗：5V/350mA
- 采样率：96KHz
- 比特率：24
- 振膜舱：14mm 电容式振膜舱
- 指向模式：超心形
- 频响范围：20Hz ~ 20KHz
- 灵敏度：-36dB (1 V/Pa, 1kHz 时)
- 最大声压级：110dB
- 信噪比：无

5. 设置你的麦克风

1.

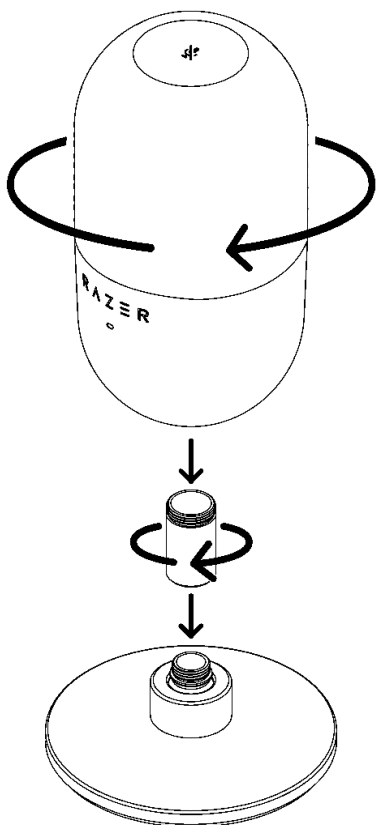

2.

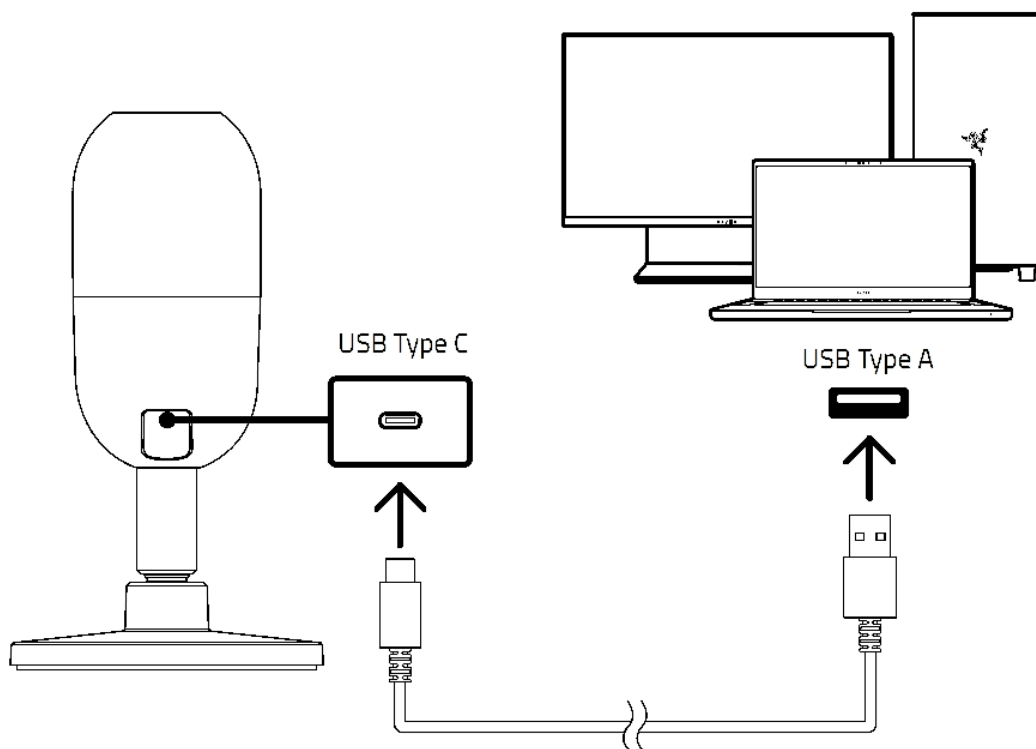

3.

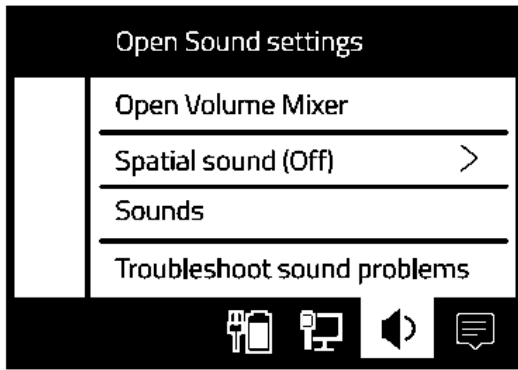

Input

Choose your input device

Razer Seiren V3 Mini

i 出现提示时安装 Razer Synapse 雷云，或从 razer.com/synapse 下载安装程序。

4.



6. 配置 RAZER SEIREN V3 MINI 雷蛇魔音海妖 V3 迷你版

i 安装、更新和基于云的功能均需要互联网连接。建议你注册 Razer ID 账号，但并非强制性要求。本文列出的所有功能特性在不同的软件版本、连接的设备和支持的应用及软件上可能会有所不同。

“SYNAPSE 雷云”选项卡

当你首次启动 Razer Synapse 雷云时，“Synapse 雷云”选项卡将是默认选项卡。你可以通过此选项卡浏览“控制板”子选项卡。

控制板

“控制板”子选项卡是 Razer Synapse 雷云的总控制台，你可以在其中访问所有 Razer 雷蛇设备、模块和在线服务。

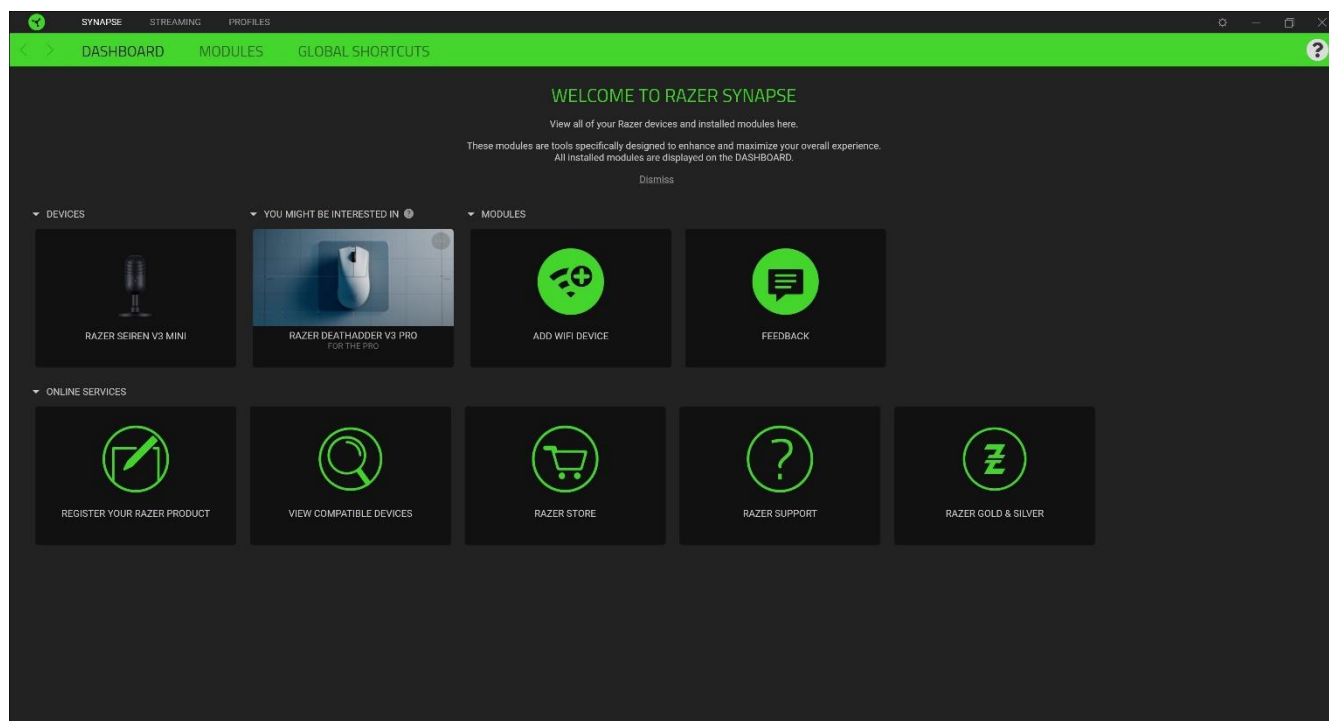

模块

“模块”子选项卡列出了所有已安装及可供安装的模块。

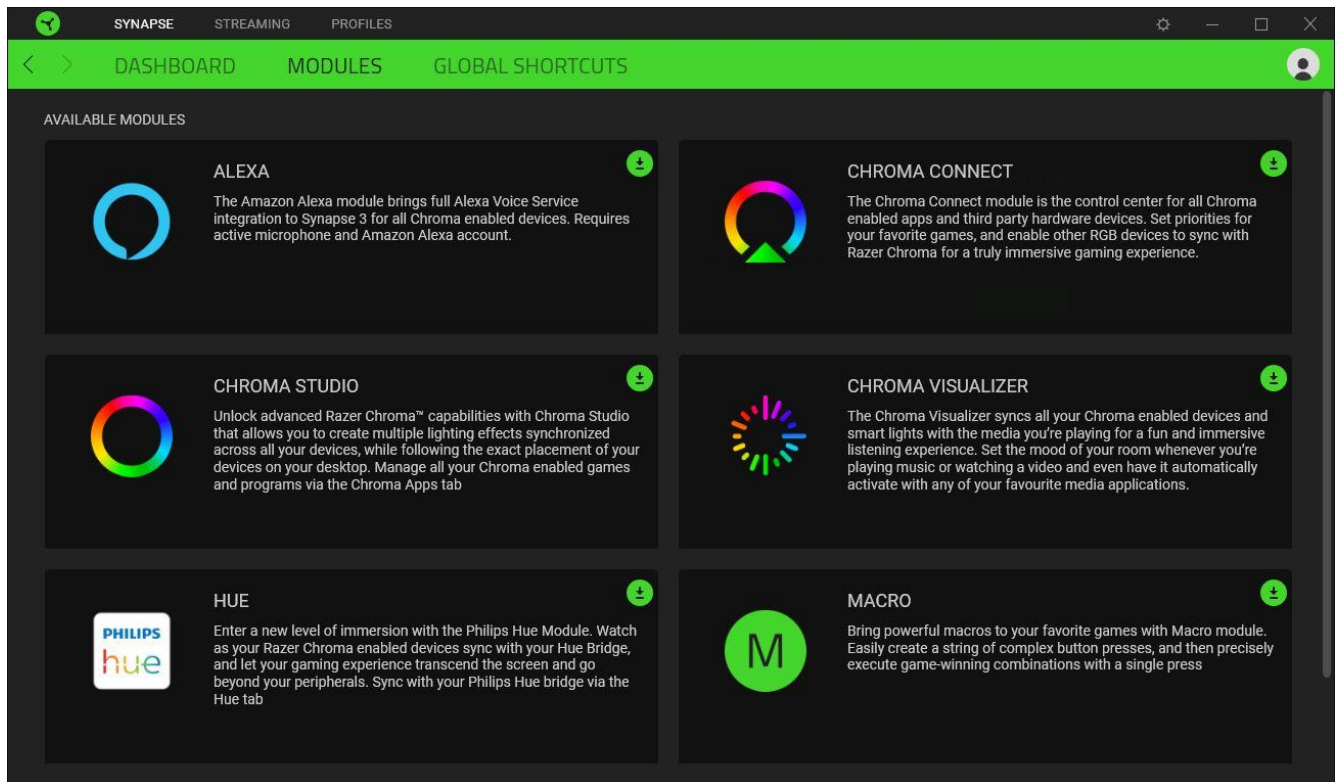

通用快捷键

将操作或 Razer Synapse 雷云的功能绑定到任何支持 Razer Synapse 雷云之设备输入的自定义按键组合并应用于所有设备配置文件。

! 只会识别支持 Razer Synapse 雷云之设备的输入。

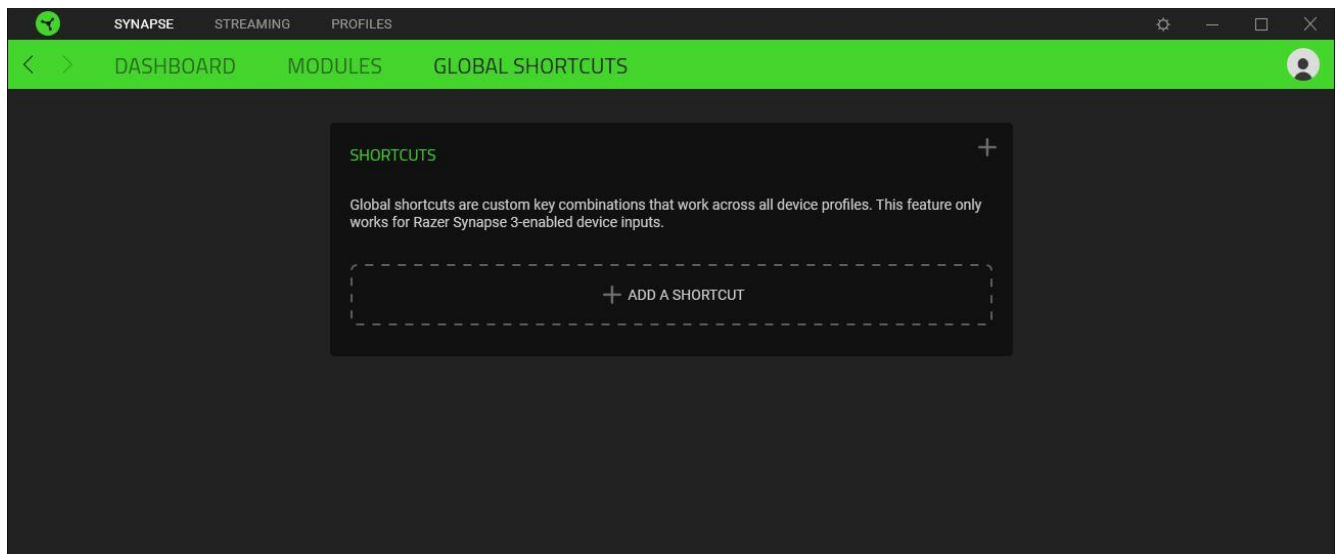

“直播”选项卡

“直播”选项卡是 Razer Seiren V3 Mini 雷蛇魔音海妖 V3 迷你版的主选项卡。在当中，你可以调整麦克风增益和耳机音量，启用高通滤波器和模拟增益限制器等功能，甚至可以将特定应用程序的路由指定到你可以混合为单个音频通道的多个输入通道。

麦克风

“麦克风”子选项卡用于静音或调整麦克风增益和耳机音量。在此页面中，你还可以查看所录制的音频的音量、更改麦克风的采样率并启用其他功能，例如高通滤波器和模拟增益限制器等。

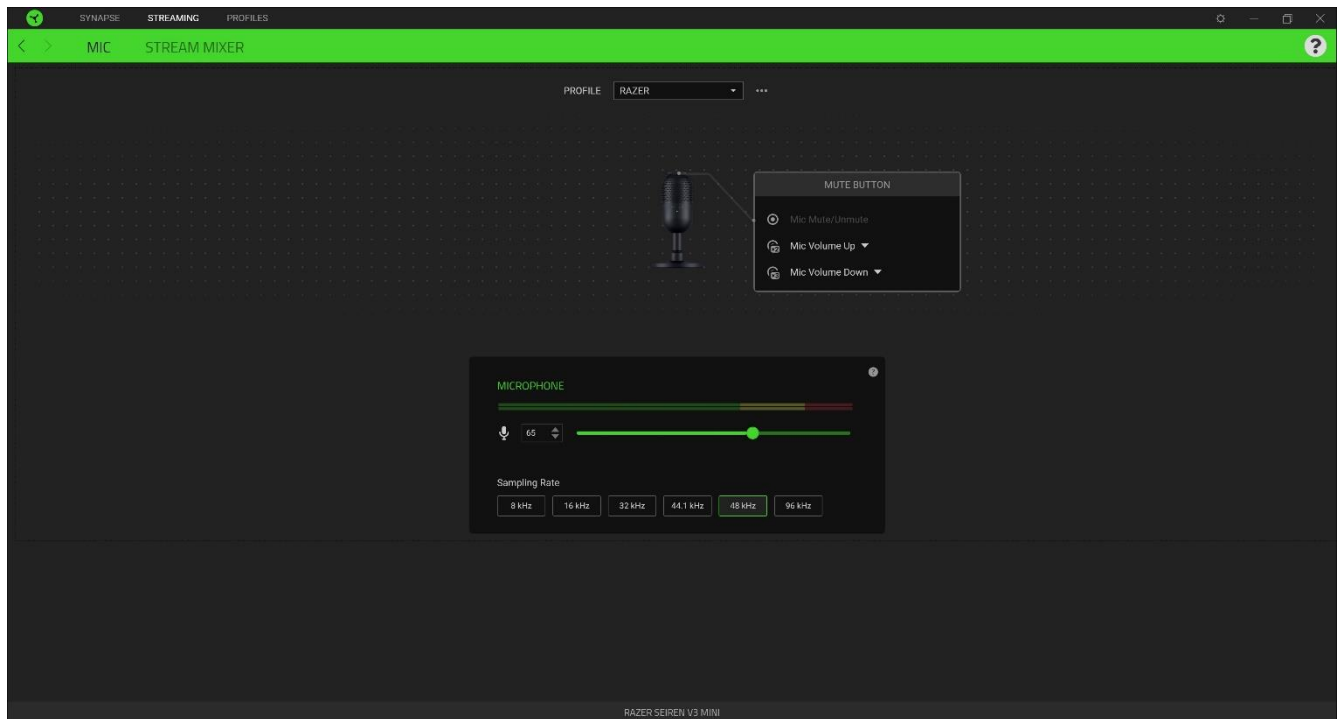

配置文件

“配置文件”是用于保存所有 Razer 雷蛇设备设置的数据存储。默认情况下，配置文件名称以系统名称为基础。按下配置文件相应的“其他”按钮（●●●），即可添加、导入、重命名、复制、导出或删除配置文件。

静音按键分配

此功能可显示所录入音频的音量大小。

麦克风输入显示条

此功能可显示所录入音频的音量大小。

麦克风增益

通过点击麦克风增益图标（🔊）来使麦克风静音或使用滑块增加或降低麦克风灵敏度。

采样率

决定录音的分辨率。采样率越高，电脑接收所录制之音频相关信息的频率就越高，从而使音频的录制和还原更准确。

直播混音器

“直播混音器”子选项卡让你能够在单个虚拟输出通道上监听、单独调整和混合所有可用的虚拟输入通道。在此选项卡中做出的更改，会自动保存到你的系统和云存储空间。

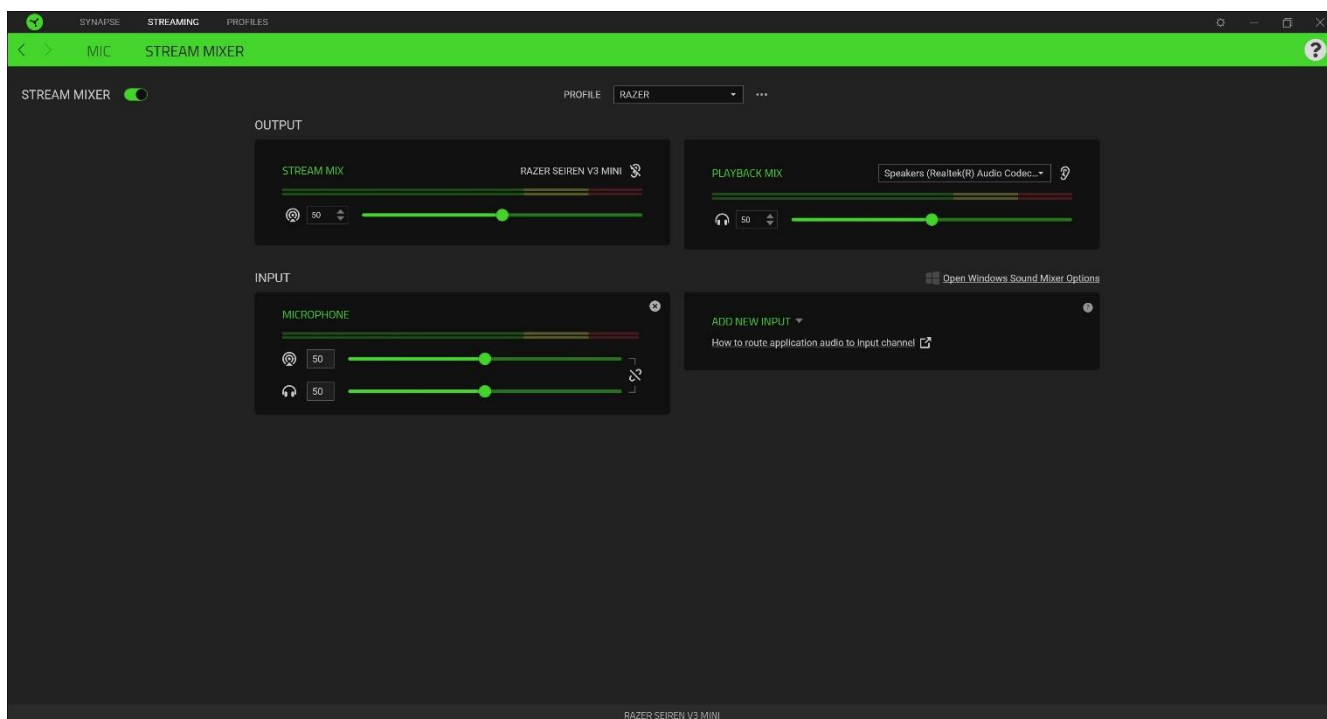

输出

输出通道是指被 Windows 操作系统识别为输入设备的虚拟通道。安装 Razer Synapse 雷云后，可使用以下输出通道：

- **直播混音。** 将所有输入通道组合在一个直播中。将此通道设置为直播软件（如 OBS、Twitch、Streamlabs 等）的麦克风或输入设备，以便使用 Razer Synapse 雷云单独控制每个通道的音量。
 - ❗ 调整直播混音的滑块可提高或降低你在录音/直播中听到的音量。将直播混音设置为直播软件的输入设备的相关说明可能会有所不同。
- **播放混音。** 让你可以使用选定的播放设备收听所有通道。麦克风的 3.5 毫米耳机端口默认设置为播放设备。

! 调整播放混音的滑块只会提高或降低所选播放设备的音量。

以下控制对两个输出通道均可以起作用：

- **静音直播混音** (🔇)。点击可使直播混音通道静音。
- **静音播放混音** (🔇)。点击可使播放混音通道静音。
- **启用/禁用监控** (🔗)。聆听直播混音或播放混音。

打开 Windows 混音器选项

打开 Windows 中的**应用音量和设备首选项**，你可以在当中将特定应用程序的路由指定到各种虚拟输入通道。

输入

输入通道是指被 Windows 操作系统识别为输出设备的虚拟通道。你可以将应用程序分配给浏览器、耳机、游戏、音效、系统、音乐输入通道，而其他输入设备可分配给 Aux (1 / 2 / 3) 通道。

在将特定应用程序和/或设备分配给输入通道之后，你可以在直播软件上使用单个通道，同时在 Razer Synapse 雷云上单独控制每个通道的音量。

以下控制均可作用于所有输入通道：

- **滑块**。调整相应通道在直播混音和/或播放混音中的音量。
- **关联** (🔗)。关联直播混音和播放混音两个滑块，以按比例调整每个设置的音量。
- **静音直播混音** (🔇)。点击即可将直播混音中的相应通道静音。
- **静音播放混音** (🔇)。点击即可将播放混音中的相应通道静音。
- **删除通道** (✖)。从直播混音中删除相应的输入通道。

添加新输入

要使输入通道正常工作，必须先为其分配应用程序或设备。要使用所需的应用程序/设备在 Razer Synapse 雷云上添加输入通道：

1. 确保你要分配的应用程序正在运行。
2. 在 Windows 系统中，前往 **Windows 混音器选项**。
3. 在**应用音量和设备首选项**窗口中，前往所需的应用程序，然后将其**输出**设置为首选的虚拟输入通道（例如 Spotify 为音乐、Google Chrome 为浏览器、麦克风为 Aux 1 等）。

4. 在 Razer Synapse 雷云中，点击**添加新输入**，然后从下拉列表中选择新配置的虚拟通道，以便将其包含在直播混音中。



“配置文件”选项卡

“配置文件”选项卡是管理所有配置文件并将其应用到游戏和应用程序的便捷方式。

设备

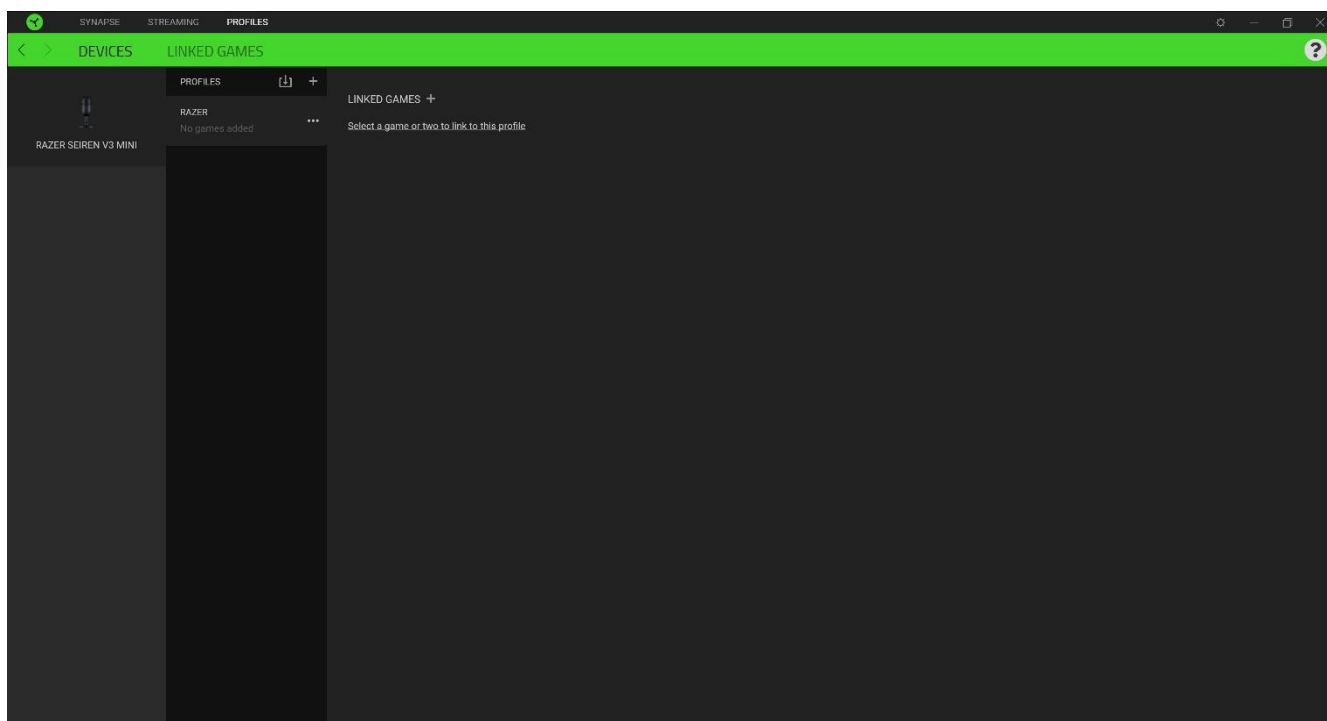
查看哪些游戏链接到每个设备的配置文件，或哪些 Chroma 幻彩效果通过“设备”子选项卡链接到特定游戏。



你可以使用导入按钮（）从电脑或从云端导入配置文件，或使用添加按钮（）在所选的设备中创建新的配置文件。只需按下“其他”按钮（），即可重命名、复制、导出或删除配置文件。在使用“已链接的游戏”选项运行应用程序时，可以将每个配置文件设置为自动激活。

已关联的游戏

“已关联的游戏”子选项卡可让你灵活地添加游戏，查看与游戏相关联的设备或搜索已添加的游戏。你还可以根据字母顺序、最近玩过或最经常玩排序游戏。即使没有关联 Razer 雷蛇设备，已添加的游戏仍将列在这里。

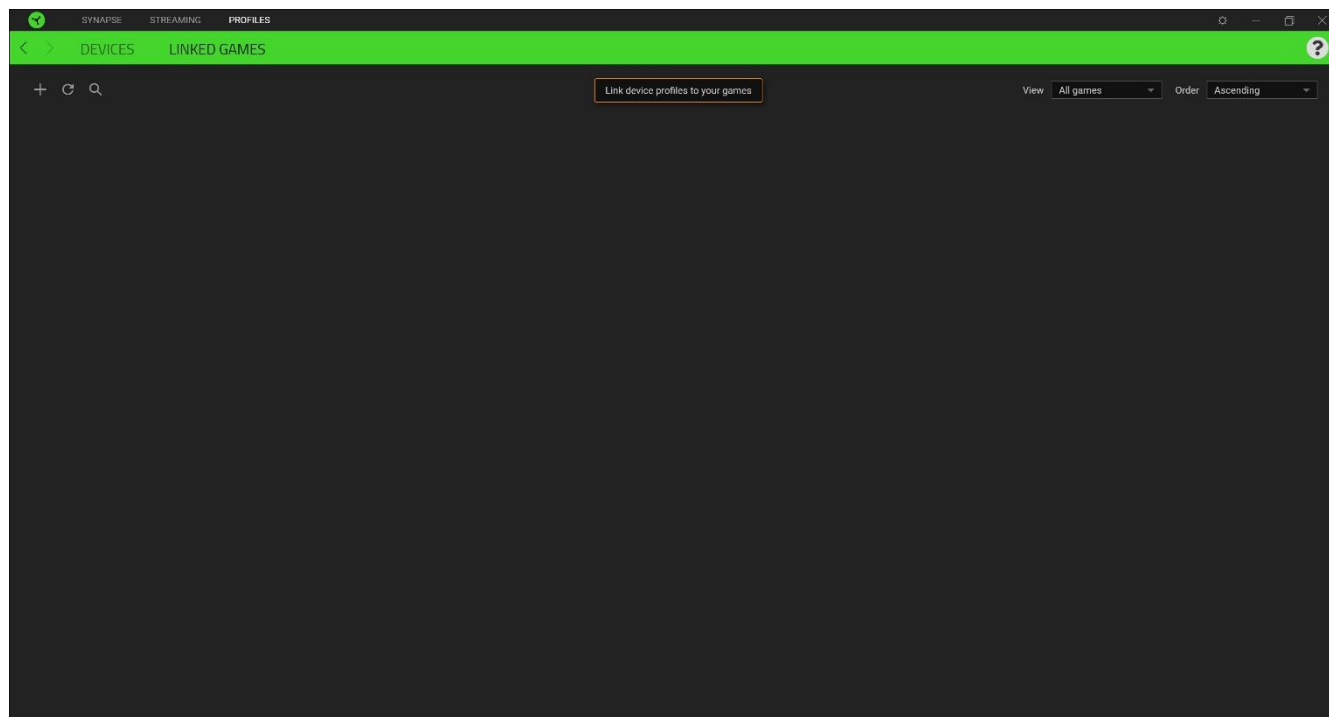

要将游戏关联到已连接的 Razer 雷蛇设备或 Chroma 幻彩效果，只需在列表中单击该游戏，然后单击“**选择一个设备及其配置文件，使其在游戏过程中自动启动**”，随后即可选择游戏将关联至的 Razer 雷蛇设备或 Chroma 幻彩效果。关联后，你可以通过单击相应的 Chroma 幻彩灯光效果或设备的“其他”按钮（●●●）来选择特定的 Chroma 幻彩灯光效果或配置文件。

“设置”窗口

单击 Razer Synapse 雷云上的 (⚙) 按钮即可打开“设置”窗口。你可以通过该窗口配置 Razer Synapse 雷云的启动行为和显示语言、查看每个已连接的 Razer 雷蛇设备的高级用户指南，或对任何连接的 Razer 雷蛇设备执行恢复出厂设置。

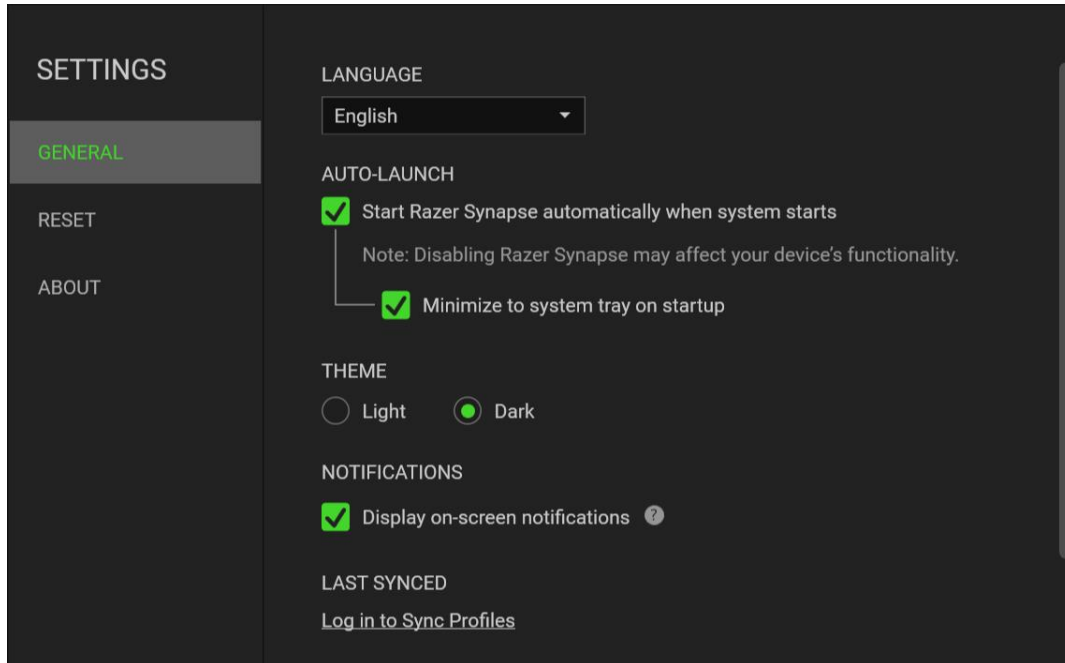

“常规”选项卡

“设置”窗口的默认选项卡。“常规”选项卡可用于更改软件的显示语言、启动行为、显示主题，以及屏幕通知显示。你也可以手动将配置文件同步到云端 (🔄) 或查看所有已连接之 Razer 雷蛇设备和已安装之模块的高级用户指南。

“重置”选项卡

你可以使用“重置”选项卡对所有带有板载内存的已连接 Razer 雷蛇设备执行恢复出厂设置，以及重置 Razer Synapse 雷云教程，以便在下次启动时再次熟悉 Razer Synapse 雷云的新特性。

! 重置 Razer 雷蛇设备时，保存在所选设备板载内存上的所有配置文件都将被删除。

“关于”选项卡

“关于”选项卡中显示了简要的软件信息和版权声明，并提供了使用条款的相关链接。你可以通过此选项卡检查软件更新，或者快速访问 Razer 雷蛇的社交社区。

7. 安全与维护

安全指南

为了在使用 Razer Seiren V3 Mini 雷蛇魔音海妖 V3 迷你版时达到最大程度的安全保障，我们建议你遵循以下指引：

如果你发现设备运行异常，并且无法排除故障，请拔出设备并拨打 Razer 雷蛇服务热线或访问 support.razer.com 以获取技术支持。在任何情况下都不要自行维修设备。

请勿拆解设备，也不要再在电流负载异常的情况下使用设备。这样做会导致质保失效。

请勿将异物刺入或塞入设备的任何开口。

请将设备及其部件远离液体、潮湿环境或水汽。请在 0° C 至 40° C 的指定温度范围内使用设备及其部件。如果温度超出这一范围，请拔出并关闭设备，以便使温度稳定至更佳水平。

维护和使用

Razer Seiren V3 Mini 雷蛇魔音海妖 V3 迷你版只需很少的维护，就能保持最佳性能。我们建议你每月定期将设备从电脑中拔出，然后使用软布或棉花进行清洁，以防止污垢积聚。切勿使用肥皂或腐蚀性清洁剂。

8. 法律条款

版权和知识产权信息

©2024 Razer Inc. 保留所有权利。Razer 雷蛇、三头蛇徽标、Razer 雷蛇徽标，以及“始于玩家，赋予玩家”是 Razer Inc. 和/或其附属公司在美国或其他国家/地区的商标或注册商标。所有其他商标均为其各自所有者的财产。

Windows 和 Windows 徽标是 Microsoft 集团公司的商标或注册商标。

XSplit 和 XSplit Broadcaster 是 SplitmediaLabs 有限公司的注册商标。

Razer Inc.（本指南中称为“Razer 雷蛇”）对本指南述及的产品可能拥有版权、商标权、商业秘密、专利权、专利申请或其他知识产权（不管已注册还是未注册）。提供本指南并不意味着授予你任何此类版权、商标、专利或其他知识产权。Razer Seiren V3 Mini 雷蛇魔音海妖 V3 迷你版（以下称“产品”）可能与包装或其他地方上的图片不同，请以实物为准。Razer 雷蛇对于此类差异或任何其他可能出现的错误不承担任何责任。本指南中的信息可能随时更改，恕不另行通知。

有限产品保修

有关有限产品保修的最新条款，请访问 razer.com/warranty。

责任限制

在任何情况下，由于任何形式的产品分发、销售、转售、使用或不能使用而导致的任何利润损失、信息或数据的丢失，以及特殊、偶然、间接、惩罚性或结果性或附带损害，Razer 雷蛇均不承担责任。在任何情况下，Razer 雷蛇所承担的责任均不超过产品的零售价。

一般条款

本协议条款将受产品购买地司法管辖区的法律管辖并依其解释。如果本协议中任何条款被认定为无效或不可执行，则此类条款（只要其无效或不可执行）不得生效并应排除在本协议之外，但不会让任何剩余的条款无效。Razer 雷蛇保留随时修订任何条款的权利，恕不另行通知。