



# RAZER SEIREN V3 MINI

GUIA PRINCIPAL

Conheça o **Razer Seiren V3 Mini**, um microfone USB ultracompacto agora com ainda mais recursos. Com a nova função toque para silenciar, personalização avançada de áudio e captura de voz com qualidade profissional, este é o acessório perfeito para jogar, bater papo e fazer transmissões.

# CONTEÚDO

1. CONTEÚDO DA EMBALAGEM .....	3
2. DO QUE VOCÊ PRECISA .....	4
3. NÓS LHE DAMOS COBERTURA .....	4
4. ESPECIFICAÇÕES TÉCNICAS.....	5
5. CONFIGURANDO O SEU MICROFONE.....	6
6. CONFIGURANDO O SEU RAZER SEIREN V3 MINI.....	8
7. SEGURANÇA E MANUTENÇÃO .....	17
8. INFORMAÇÕES LEGAIS.....	18

## 1. CONTEÚDO DA EMBALAGEM

- Razer Seiren V3 Mini

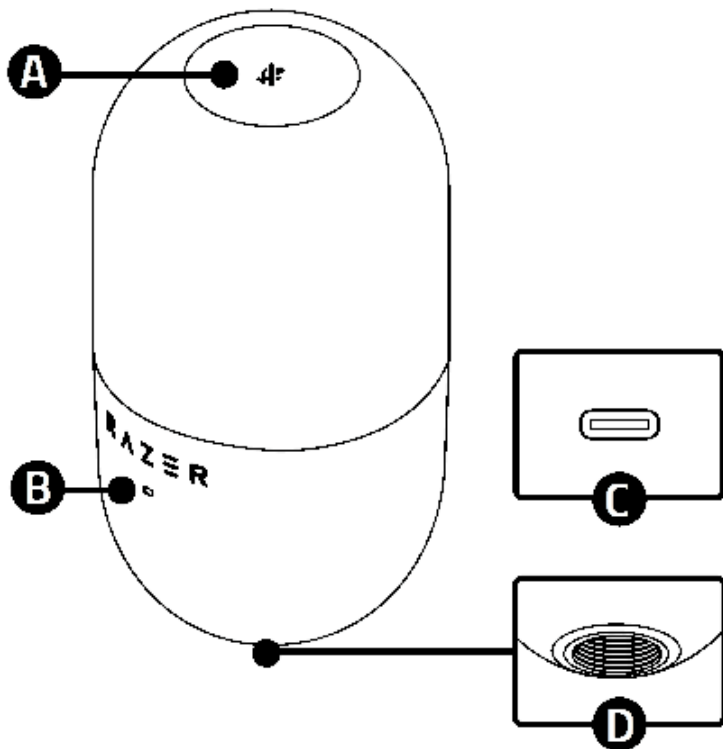

- A. Botão tátil de silenciar som
- B. Indicador de status
- C. Porta USB Tipo C
- D. Rosca de montagem

- Barra de suporte

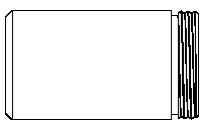

- Cabo USB Tipo A para Tipo C

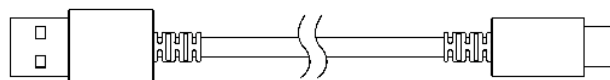

- Base do suporte de mesa

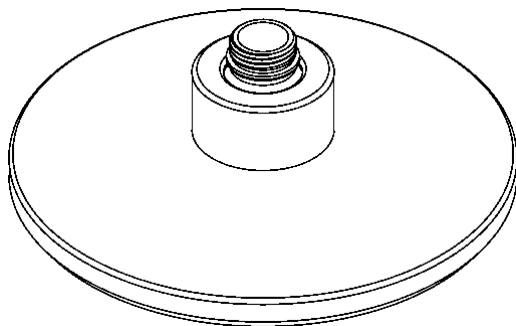

- Guia de informações importantes sobre o produto

---

## 2. DO QUE VOCÊ PRECISA

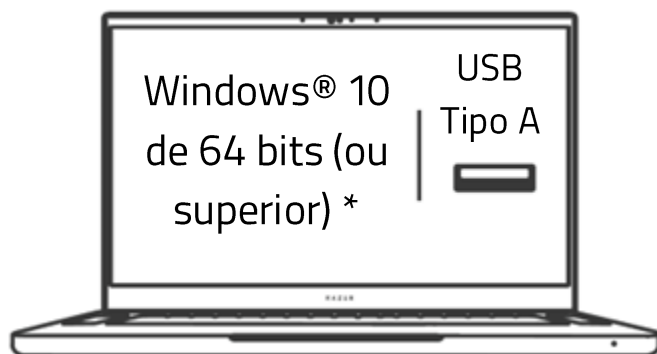

*\*Outros software compatíveis: Audacity, OBS, Streamlabs OBS e XSplit (pode ser aplicada uma taxa de licença de software).*

---

## 3. NÓS LHE DAMOS COBERTURA

*O número de série do seu produto pode ser encontrado*

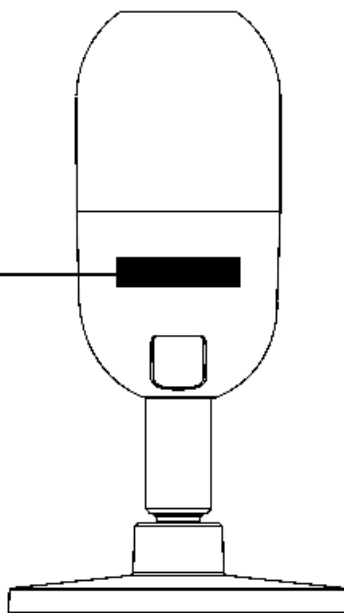

Registre seu produto e ganhe benefícios exclusivos.  
**[razerid.razer.com/warranty](https://razerid.razer.com/warranty)**

---

## 4. ESPECIFICAÇÕES TÉCNICAS

### MICROFONE

- Potência necessária/consumo: 5 V/350 mA
- Taxa de amostragem: 96KHz
- Taxa de bits: 24
- Cápsulas: Cápsula condensadora de 14 mm
- Padrão polar Supercardioide
- Frequência de resposta: 20 Hz ~ 20 KHz
- Sensibilidade: -36dB (1 V /Pa a 1kHz)
- NPS máximo: 110 dB
- Sinal-Ruído: Não

---

## 5. CONFIGURANDO O SEU MICROFONE

1.

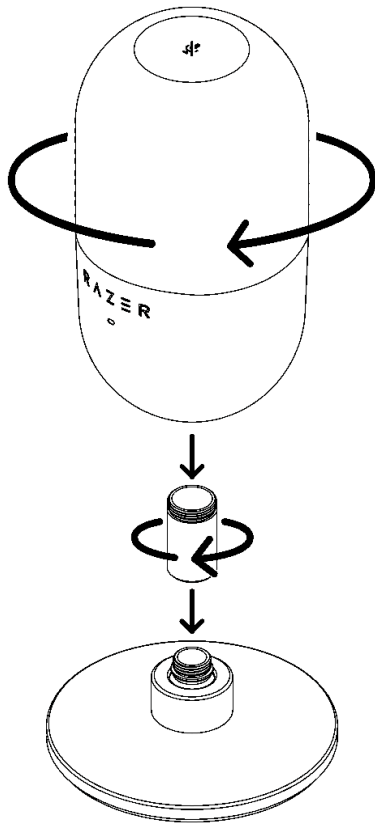

2.

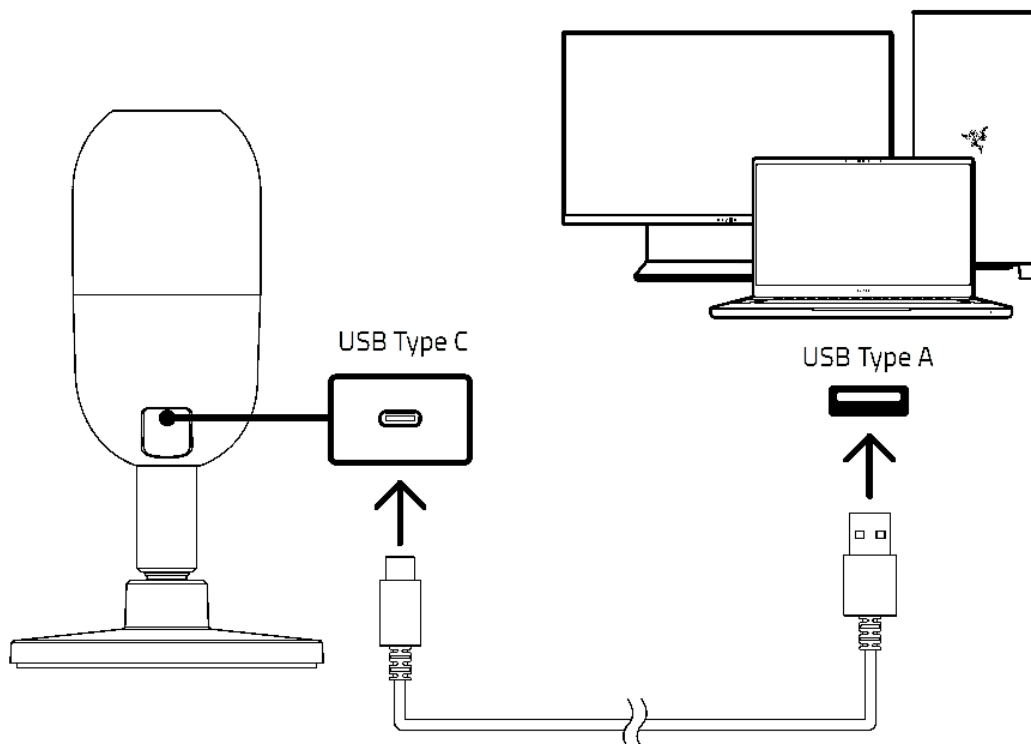

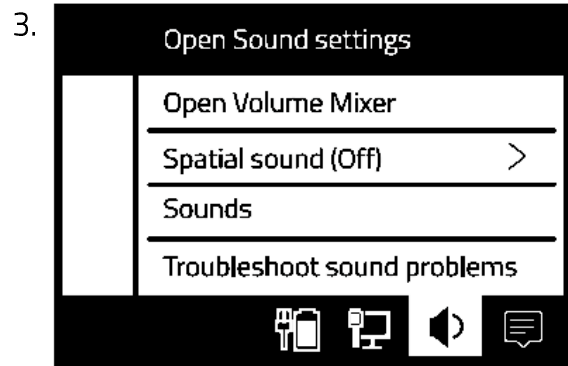

## Input

Choose your input device

Razer Seiren V3 Mini



**i** Instale o Razer Synapse quando solicitado ou baixe o instalador em [razer.com/synapse](https://razer.com/synapse).



## 6. CONFIGURANDO O SEU RAZER SEIREN V3 MINI

**i** *Isenção de responsabilidade: É necessário estar conectado à Internet para a instalação, a atualização e o uso dos recursos baseados na nuvem. O registro em uma conta Razer ID é opcional, mas é recomendado. Todos os recursos listados estão sujeitos a alteração com base na versão atual do software, no(s) dispositivo(s) conectado(s) e nos aplicativos e software suportados.*

### GUIA SYNAPSE

A guia Synapse é a guia padrão para quando o Razer Synapse é aberto. Esta guia permite que você navegue pela subguia Painel.

#### Painel

A subguia Painel é uma visão geral do seu Razer Synapse, onde você pode acessar todos os seus dispositivos, módulos e serviços online Razer.

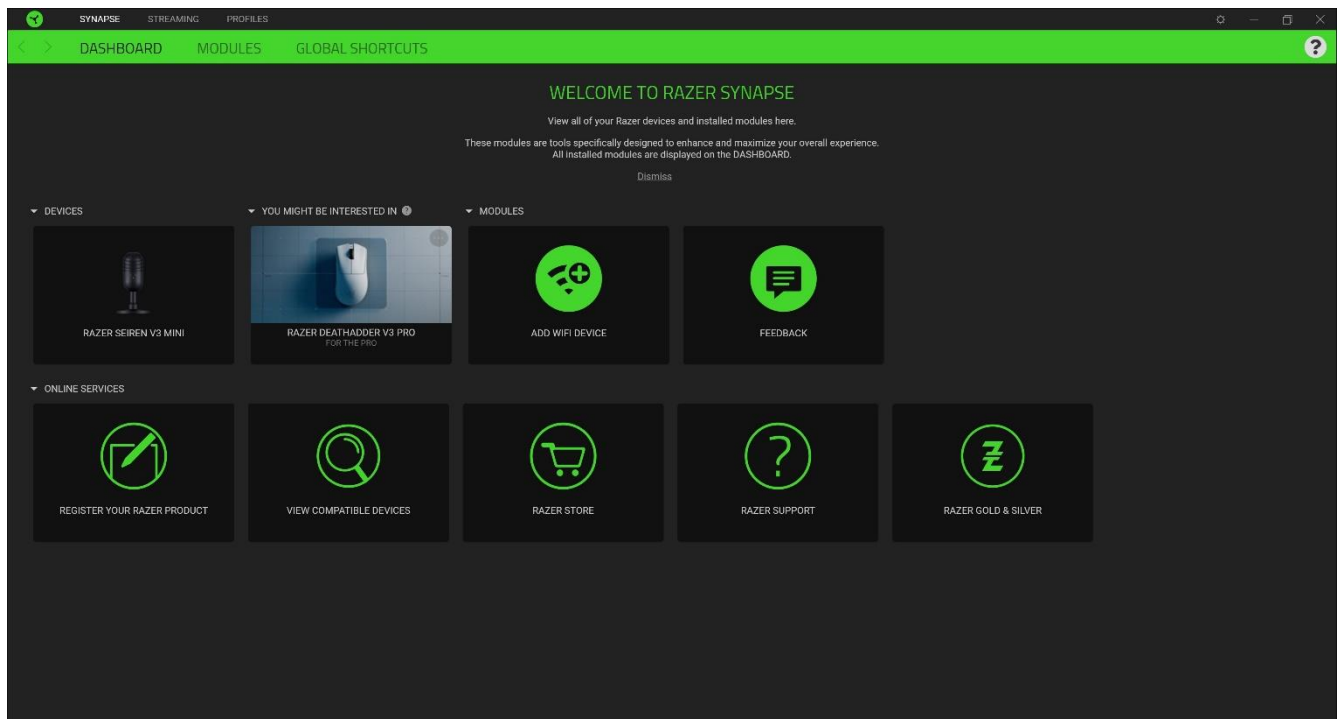

## Módulos

A subguia Módulos exibe todos os módulos instalados e disponíveis para instalação.

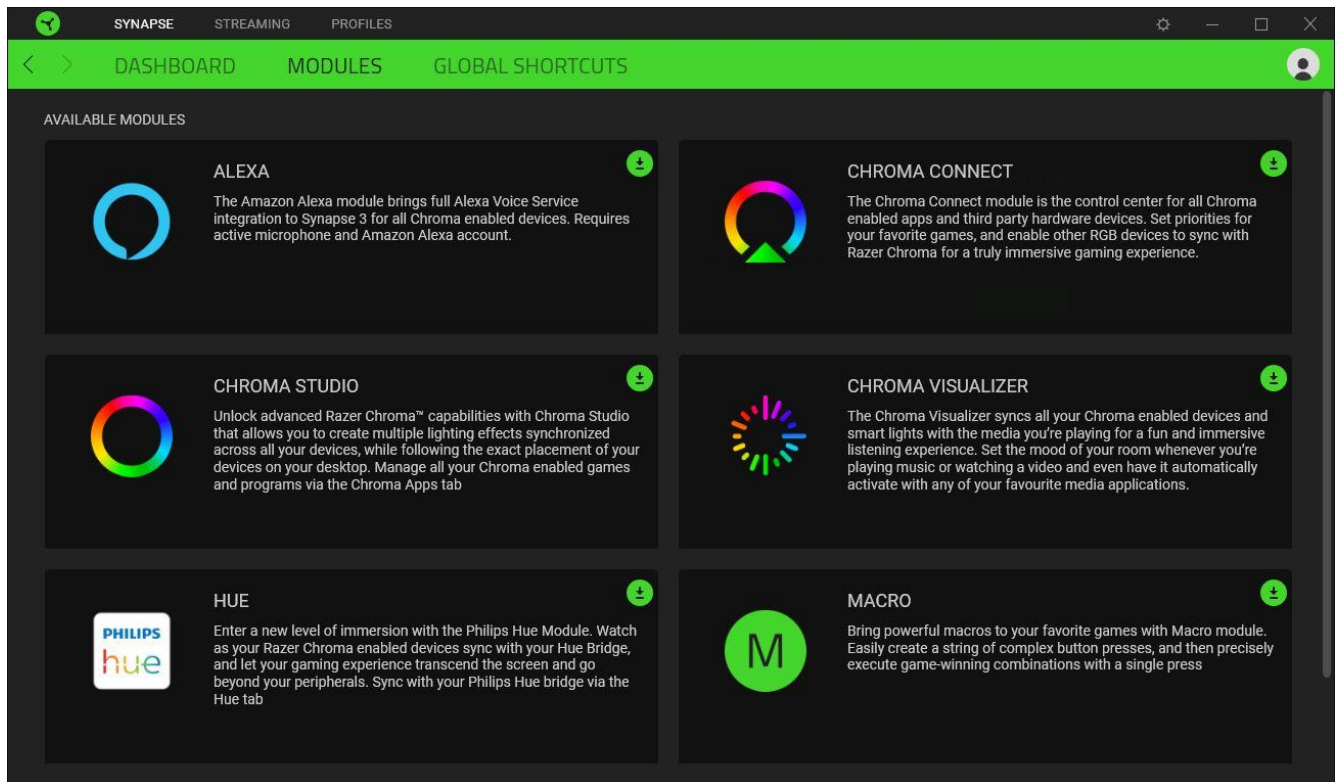

## Atalhos Globais

Vincule operações ou funções do Razer Synapse para personalizar combinações de teclas a partir dos comandos de qualquer dispositivo habilitado para Razer Synapse que se aplicarão a todos os perfis do dispositivo.

**!** *Apenas comandos de dispositivos habilitados para Razer Synapse serão reconhecidos.*

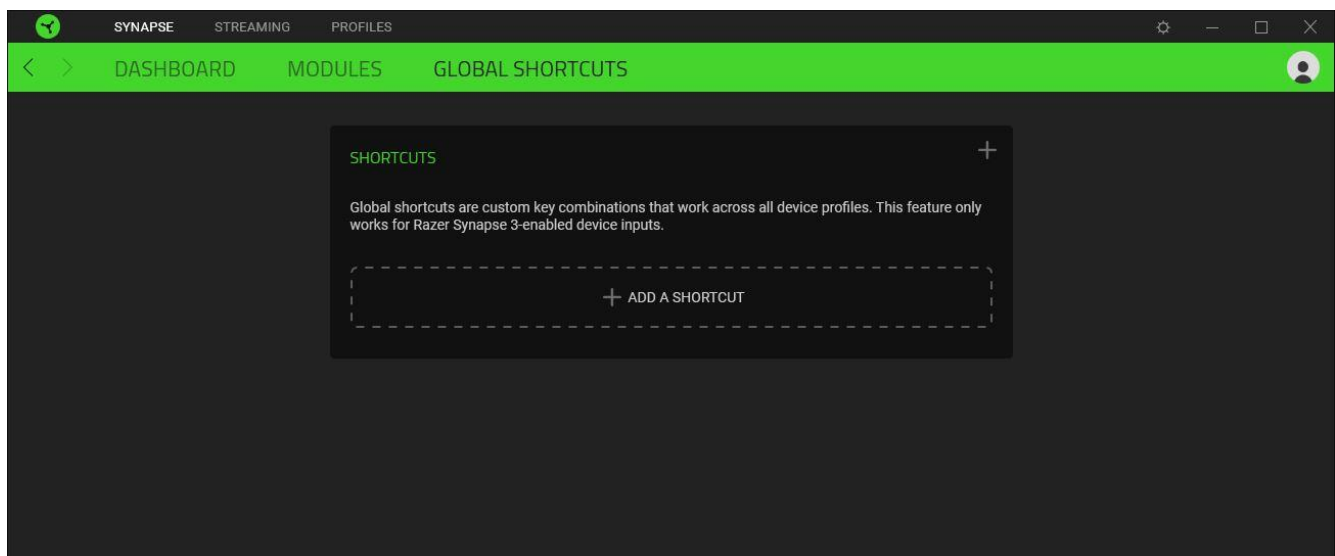

## GUIA TRANSMISSÃO

A guia Transmissão é a principal guia do seu Razer Seiren V3 Mini. Aqui, você poderá ajustar o ganho do microfone e o volume do fone de ouvido, habilitar recursos como o filtro passa-alta e o limitador analógico de ganho, e até encaminhar aplicações específicas para canais de entrada que você pode misturar em um único canal de áudio.

### Mic

A subguia Mic tem a função de silenciar ou ajustar o ganho do microfone e o volume do fone de ouvido. Você também pode utilizar esta página para ver o volume do áudio captado, alterar a taxa de amostragem do microfone e habilitar outros recursos, como o Filtro Passa-Alta e o Limitador Analógico de Ganho.

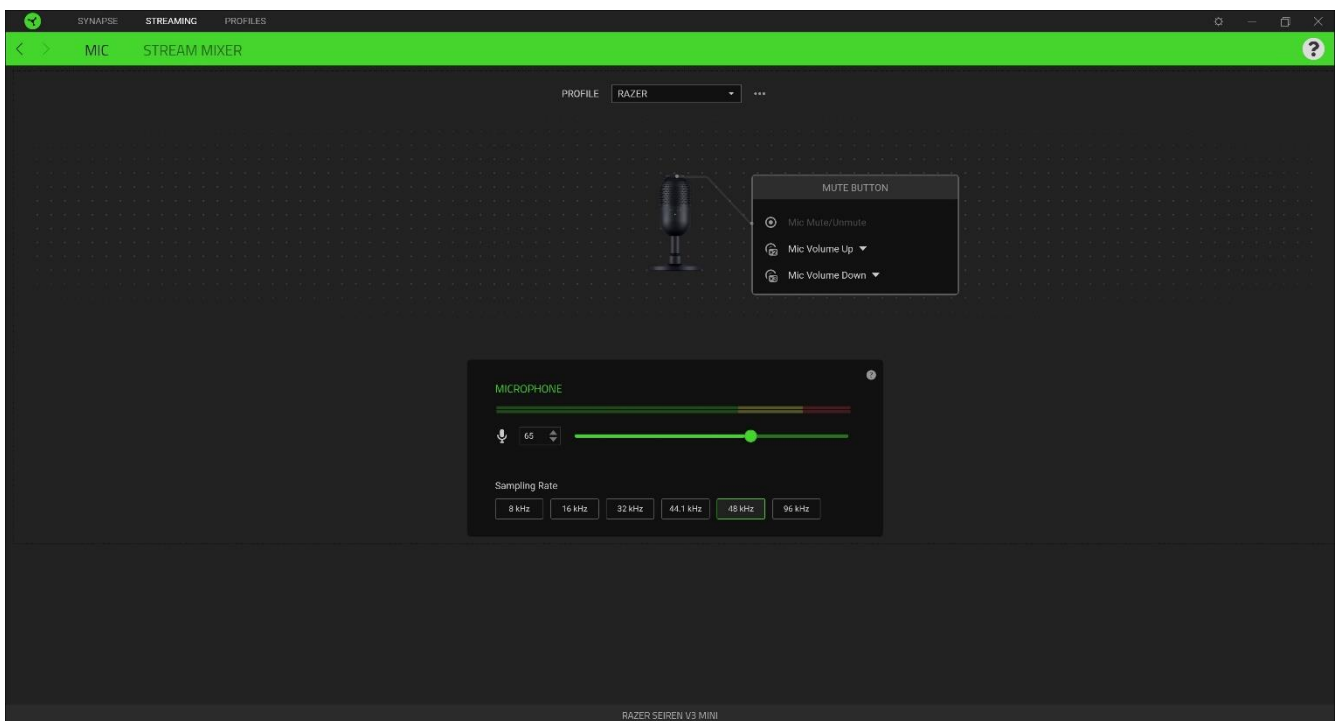

### Perfil

Um Perfil é um armazenamento de dados que guarda todas as configurações dos seus dispositivos Razer. Por padrão, o nome do perfil se baseia no nome do seu sistema. Para adicionar, importar, renomear, duplicar, exportar ou excluir um perfil, pressione o botão Outros ( ●●● ) correspondente ao perfil.

### Atribuição do botão Silenciar

Esse recurso exibe o nível de volume do áudio capturado.

### Barra de entrada do microfone

Esse recurso exibe o nível de volume do áudio capturado.

## Ganho do microfone

Clique no ícone de ganho do microfone (🔊) para silenciar o microfone, ou use o seletor deslizante para aumentar ou diminuir sua sensibilidade.

## Taxa de amostragem

Determina a resolução das suas gravações. Quanto mais alta for a taxa de amostragem, maior será a frequência com que o computador recebe informações sobre o áudio captado, oferecendo uma captação e uma representação mais precisas do áudio.

## Mixer para Streaming

A subguia Mixer para Streaming permite que você monitore, ajuste individualmente e mixe todos os canais de entrada virtuais disponíveis em um único canal de saída virtual. As alterações feitas nesta guia são automaticamente salvas no seu sistema e no armazenamento na nuvem.

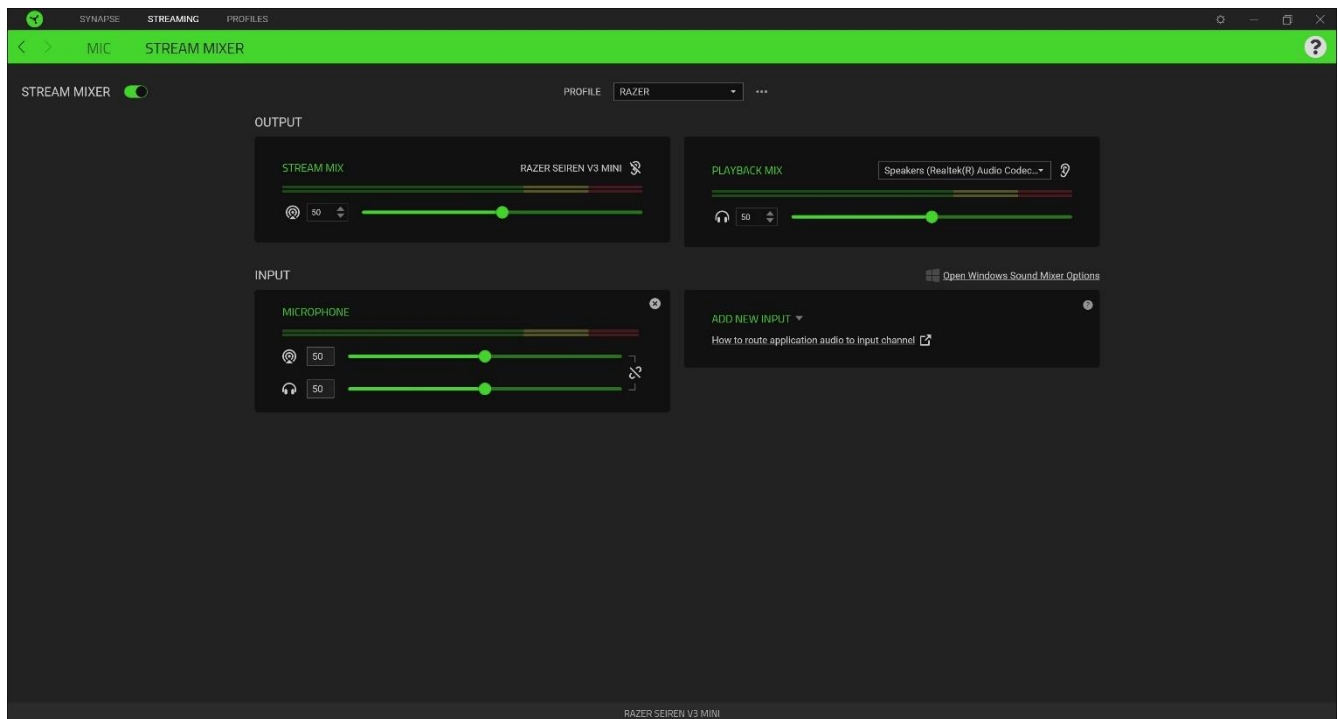

## Saída

Os canais de saída são canais virtuais reconhecidos pelo sistema operacional Windows como dispositivos de Entrada. Ao instalar o Razer Synapse, serão disponibilizados os seguintes canais de saída:

- **Mix para Streaming.** Combina todos os canais de entrada em uma transmissão única. Defina este canal como o microfone ou o dispositivo de entrada do seu software de transmissão (por ex., OBS, Twitch, Streamlabs etc.) para controlar individualmente o volume de cada canal utilizando o Razer Synapse.

! *Ao ajustar o seletor deslizante do Mix para Streaming, o volume do que você ouve na sua gravação / transmissão aumentará ou diminuirá. As instruções para definir o Mix para Streaming como dispositivo de entrada do seu software de transmissão podem variar.*

- **Mix para Reprodução.** Permite que você ouça todos os canais utilizando o dispositivo de reprodução selecionado. Por padrão, o dispositivo de Reprodução está definido como a porta de 3,5 mm para fone de ouvido do microfone.

! *Ao ajustar o seletor deslizante do Mix para Reprodução, apenas o volume do dispositivo de reprodução selecionado aumenta ou diminui.*

Estão disponíveis os seguintes controles para ambos os canais de saída:

- **Silenciar Mix para Streaming (🔇).** Clique para silenciar o canal do Mix para Streaming.
- **Silenciar Mix para Reprodução (🔇).** Clique para silenciar o canal do Mix para Reprodução.
- **Ativar/Desativar monitoramento (🔗).** Ouça o Mix para Streaming ou o Mix para Reprodução.

### *Abra as Opções do Mixer de Som do Windows*

Abre o **Volume do app e preferências do dispositivo** no Windows, onde você pode encaminhar aplicativos específicos para vários canais de entrada virtuais.

### *Entrada*

Os canais de entrada são canais virtuais reconhecidos pelo sistema operacional Windows como dispositivos de Saída. Você pode atribuir aplicativos para Navegador, Fone de Ouvido, Jogo, Efeitos de Som, Sistema e Canais de Entrada de Música, com outros dispositivos de entrada atribuíveis aos canais Aux (1 / 2 / 3).

Ao atribuir aplicativos e/ou dispositivos específicos aos canais de entrada, você pode usar um único canal no seu software de transmissão e, ao mesmo tempo, controlar o volume de cada canal individualmente no Razer Synapse.

Estão disponíveis os seguintes controles para todos os canais de entrada:

- **Seletor deslizante.** Ajuste o volume do canal correspondente no Mix para Streaming e/ou no Mix para Reprodução.
- **Vínculo (🔗).** Vincule os seletores deslizantes do Mix para Streaming e do Mix para Reprodução para que eles ajustem proporcionalmente o volume de cada definição.
- **Silenciar Mix para Streaming (🔇).** Clique para silenciar o canal correspondente do Mix para Streaming.

- **Silenciar Mix para Reprodução (🔇).** Clique para silenciar o canal correspondente do Mix para Reprodução.
- **Remover canal (✕).** Remove o canal de entrada correspondente do Mix para Streaming.

### *Adicionar Nova Entrada*

Para que um canal de entrada funcione, deve primeiro ser atribuído um aplicativo ou um dispositivo a ele. Para adicionar um canal de entrada no Razer Synapse com o aplicativo/dispositivo desejado:

1. Assegure-se de que o aplicativo que você deseja atribuir está em execução.
2. No Windows, vá até **Opções do Mixer de Som do Windows**.
3. Na janela **Volume do app e preferências do dispositivo**, acesse o aplicativo desejado e defina sua **Saída** para o canal de entrada virtual de preferência (por ex., Spotify para Música, Google Chrome para Navegador, Microfone para Aux 1, etc.).
4. No Razer Synapse, clique em **Adicionar nova entrada** e, na lista suspensa, selecione o canal virtual recém-configurado, para incluí-lo no Mix para Streaming.



## GUIA PERFIS

A guia Perfis é um modo conveniente de gerenciar todos os seus perfis e vinculá-los aos seus jogos e aplicativos.

### Dispositivos

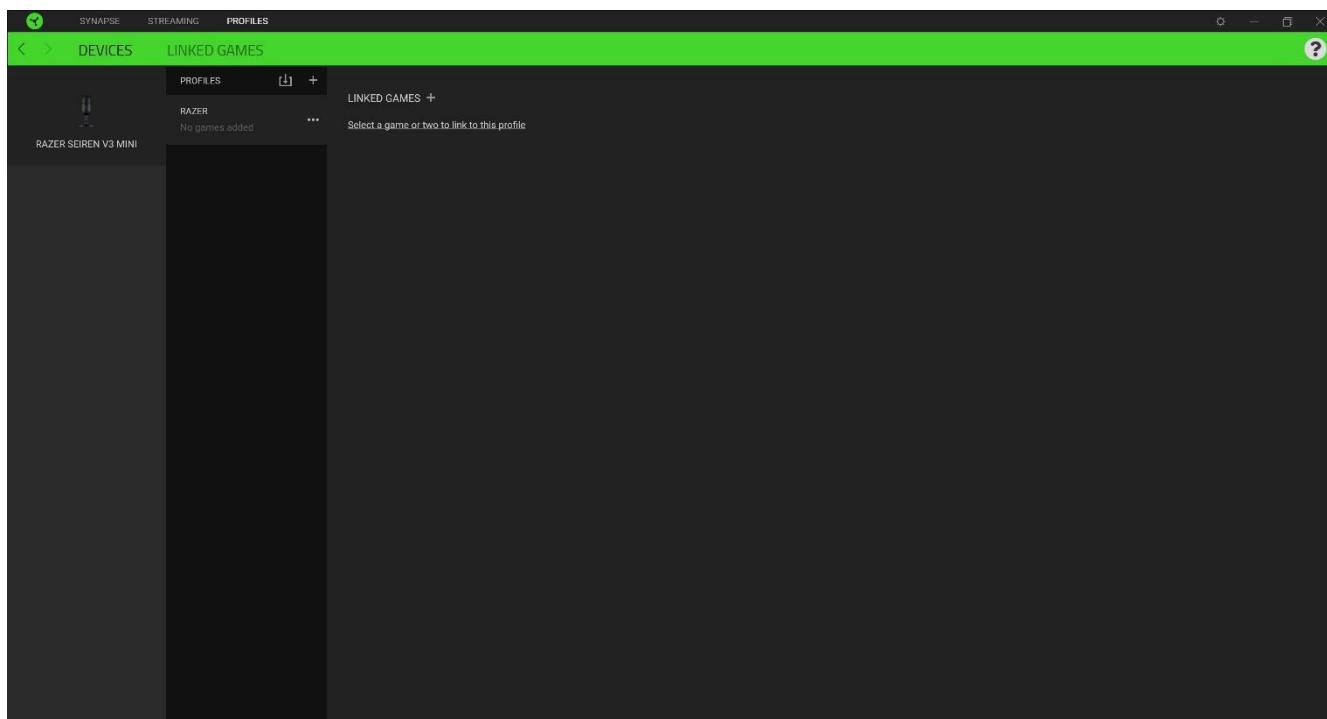
Veja quais jogos estão vinculados aos perfis de cada dispositivo ou qual Efeito Chroma está vinculado a jogos específicos usando a subguia Dispositivos.



Você pode importar Perfis do seu computador ou da nuvem usando o botão Importar (  ), ou criar novos perfis no dispositivo selecionado usando o botão Adicionar (  ). Para renomear, duplicar, exportar ou excluir um perfil, basta pressionar o botão Outros (  ). Cada perfil pode ser configurado para ser automaticamente ativado quando você executar um aplicativo usando a opção Jogos Conectados.

## Jogos Vinculados

A subguia Jogos Vinculados lhe dá a flexibilidade de adicionar jogos, visualizar dispositivos vinculados aos jogos ou procurar jogos adicionados. Você também pode organizar os jogos em ordem alfabética, a partir do último jogo utilizado ou a partir do mais jogado. Os jogos adicionados continuarão listados aqui, mesmo se não estiverem vinculados a um dispositivo Razer.

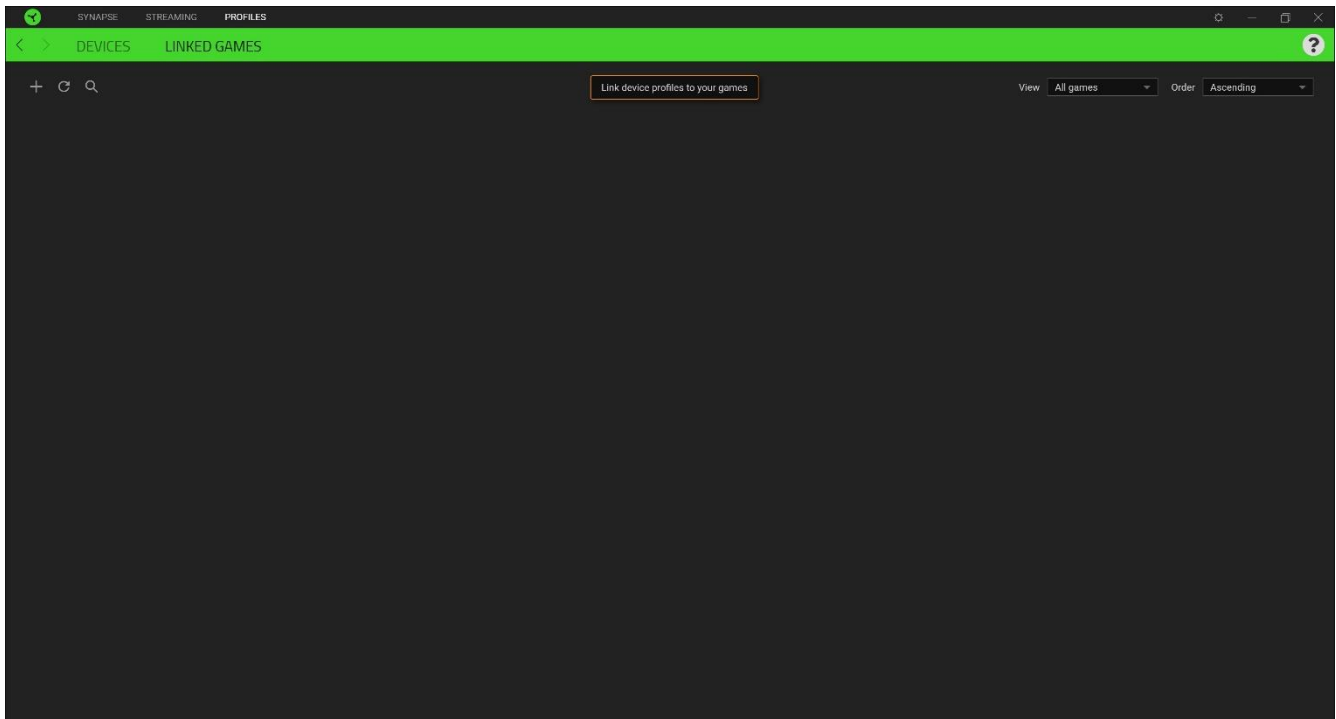

Para vincular jogos a Efeitos Chroma ou a dispositivos Razer conectados, basta clicar em qualquer jogo da lista e, em seguida, clicar em **Selecionar um dispositivo e seu perfil para abrir automaticamente durante o jogo** para selecionar o Efeito Chroma ou o dispositivo Razer com o qual será vinculado. Uma vez vinculado, você pode clicar no botão Outros ( ●●● ) do dispositivo ou Efeito Chroma correspondente para selecionar um perfil ou Efeito Chroma específico.

## JANELA CONFIGURAÇÕES

A janela Configurações, acessível clicando no botão ( ⚙ ) do Razer Synapse, permite configurar o comportamento de inicialização e o idioma de exibição do Razer Synapse, visualizar os guias principais de cada dispositivo Razer conectado ou executar a restauração das configurações de fábrica em qualquer dispositivo Razer conectado.

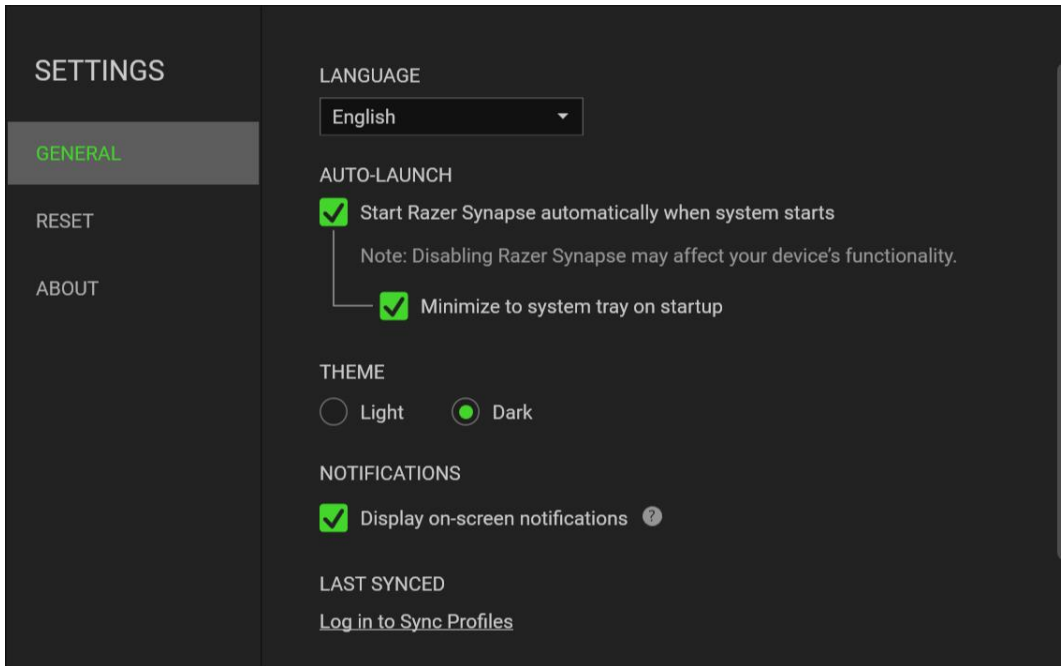

### Guia Geral

Guia padrão da janela Configurações. A guia Geral permite que você altere o idioma de exibição do software, o comportamento de inicialização, o tema de exibição e a exibição de notificações na tela. Você também pode sincronizar seus perfis com a nuvem manualmente ( ↻ ) ou ver o guia principal de todos os dispositivos Razer conectados e módulos instalados.

### Guia Restaurar

A guia Restaurar permite que você execute a restauração das configurações de fábrica em todos os dispositivos Razer conectados com memória interna e/ou a restauração dos tutoriais do Razer Synapse para se familiarizar novamente com os novos recursos do Razer Synapse na próxima vez que iniciar.



*Ao restaurar um dispositivo Razer, todos os perfis armazenados na memória integrada do dispositivo selecionado serão apagados.*

### Guia Sobre

A guia Sobre exibe informações resumidas sobre o software e a declaração de direitos autorais, e fornece links relevantes para os termos de uso. Você também pode utilizar esta guia para verificar atualizações de software ou para ter acesso rápido às comunidades sociais da Razer.

---

## 7. SEGURANÇA E MANUTENÇÃO

### ORIENTAÇÕES DE SEGURANÇA

Para obter a máxima segurança durante o uso do Razer Seiren V3 Mini, sugerimos que você adote as seguintes orientações:

Se tiver problemas ao usar o dispositivo adequadamente e a solução de problemas não for suficiente para resolvê-los, desconecte o dispositivo e entre em contato com a linha direta da Razer ou visite [support.razer.com](https://support.razer.com) para receber assistência. Nunca tente fazer a manutenção ou consertar o dispositivo por conta própria.

Não desmonte o dispositivo nem tente operá-lo sob condições anormais de corrente. Se fizer isso, sua garantia será anulada.

Não perfure nem insira objetos estranhos em nenhuma das aberturas do dispositivo.

Mantenha o dispositivo e seus componentes longe de líquidos ou umidade. Só opere o dispositivo e seus componentes dentro das temperaturas indicadas de 0°C a 40°C. Se a temperatura exceder essa faixa, desligue e desconecte o dispositivo para que a temperatura se estabilize em um nível ideal.

### MANUTENÇÃO E USO

O Razer Seiren V3 Mini requer uma manutenção mínima para manter suas condições ideais. Recomendamos que você desconecte o dispositivo do computador uma vez por mês e limpe-o usando um tecido macio ou algodão para evitar o acúmulo de sujeira. Não use sabão ou produtos de limpeza agressivos.

---

## 8. INFORMAÇÕES LEGAIS

### INFORMAÇÕES SOBRE DIREITOS AUTORAIS E PROPRIEDADE INTELECTUAL

©2024 Razer Inc. Todos os direitos reservados. Razer, o logotipo da cobra com três cabeças, o logotipo Razer e "For Gamers. By Gamers." são marcas comerciais ou marcas comerciais registradas da Razer Inc. e/ou de empresas afiliadas nos Estados Unidos ou em outros países. Todas as outras marcas comerciais são propriedade de seus respectivos donos.

Windows e o logotipo Windows são marcas comerciais ou marcas registradas do grupo de empresas Microsoft.

XSplit e XSplit Broadcaster são marcas comerciais registradas da SplitmediaLabs Limited.

A Razer Inc. ("Razer") pode ser detentora de direitos autorais, marcas comerciais, segredos comerciais, patentes, pedidos de patentes ou outros direitos de propriedade intelectual (registrados ou não) referentes ao produto em questão neste guia. O fornecimento deste guia não lhe concede licença sobre qualquer direito autoral, marca comercial, patente ou direito de propriedade intelectual, seja qual for. O Razer Seiren V3 Mini (o "Produto") pode diferir das imagens apresentadas na embalagem ou em outros contextos. A Razer não assume qualquer responsabilidade por tais diferenças nem por quaisquer erros que possam aparecer. As informações contidas neste guia estão sujeitas a alteração sem aviso prévio.

### GARANTIA LIMITADA DO PRODUTO

Para obter os termos atuais e mais recentes da Garantia Limitada do Produto, visite [razer.com/warranty](https://www.razer.com/warranty).

### LIMITAÇÃO DE RESPONSABILIDADE

Em nenhuma circunstância a Razer será responsável por qualquer perda de lucro, de informações ou de dados, danos especiais, acidentais, indiretos, indenizatórios ou provenientes de qualquer modo de distribuição, venda, revenda, uso ou incapacidade de uso do Produto. Em nenhuma circunstância a responsabilidade da Razer ultrapassará o valor de compra do Produto no varejo.

### GERAL

Estes termos serão regidos pela legislação da jurisdição na qual o Produto foi adquirido e serão interpretados de acordo com ela. Se qualquer termo neste documento for julgado inválido ou inexecutável, então tal termo (enquanto inválido ou inexecutável) será considerado sem efeito e excluído, sem invalidar quaisquer termos remanescentes. A Razer reserva-se o direito de retificar qualquer termo a qualquer momento e sem aviso prévio.