



# RAZER SEIREN V3 MINI

마스터 가이드

더욱 많은 기능을 갖춘 울트라 콤팩트 USB 마이크, **Razer Seiren V3 Mini** 를 만나보세요. 새롭게 더해진 탭하여 음소거 기능과 고급 오디오 커스텀 설정으로 게이밍, 스트리밍, 채팅을 위한 소형의 완벽한 동반자와 함께 스튜디오 품질의 음성을 즐겨보세요.

# 목차

1. 구성품 .....	3
2. 필요 항목 .....	4
3. 보증 지원 .....	4
4. 기술 사양 .....	5
5. 마이크 셋업 .....	6
6. RAZER SEIREN V3 MINI 설정하기 .....	8
7. 안전 및 유지관리 .....	16
8. 법률 용어 .....	17

# 1. 구성품

- Razer Seiren V3 Mini

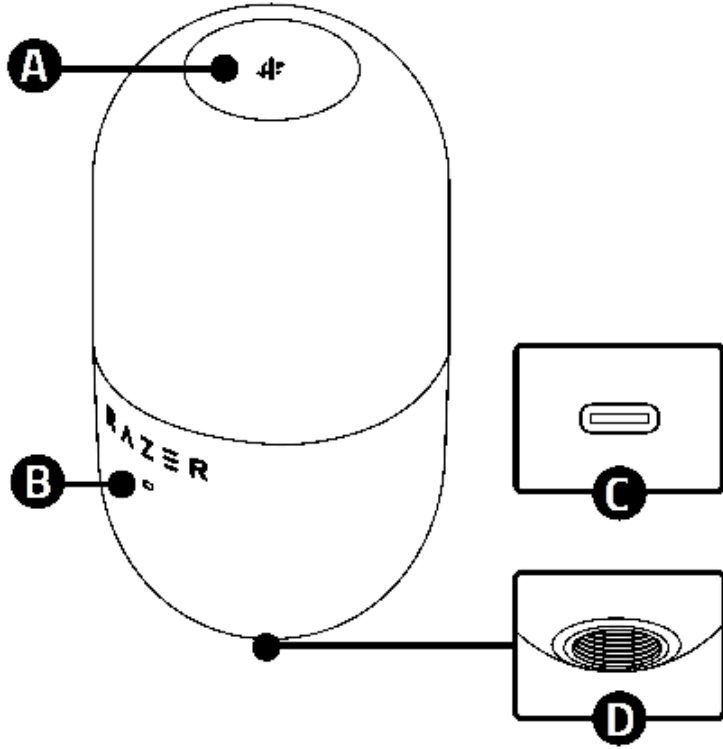

- A. 음소거 터치 버튼
- B. 상태 표시등
- C. USB Type C 포트
- D. 스투드 마운트

- 지지 로드

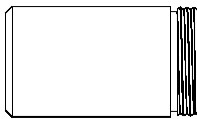

- USB Type A to Type C 케이블

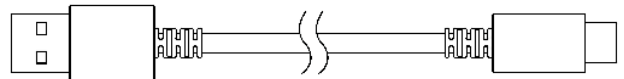

- 탁상용 스탠드 받침대

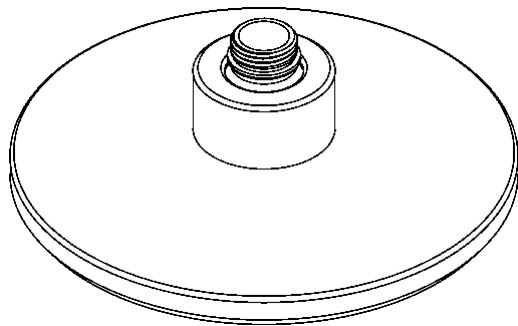

- 중요 제품 정보 안내

---

## 2. 필요 항목

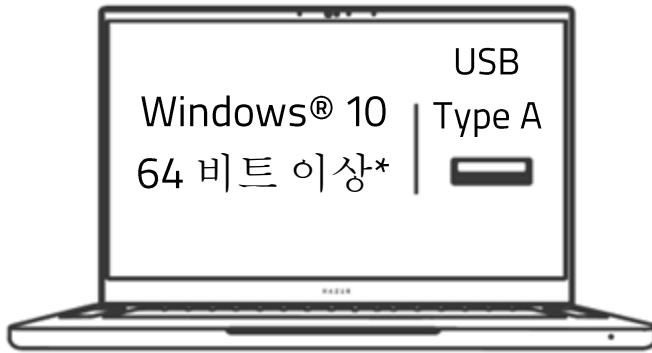

\*Audacity, OBS, Streamlabs OBS 및 XSplit 과 호환 가능합니다(소프트웨어 라이선스 비용이 청구될 수 있음).

---

## 3. 보증 지원

제품 일련 번호는 여기에서  
확인할 수 있습니다.

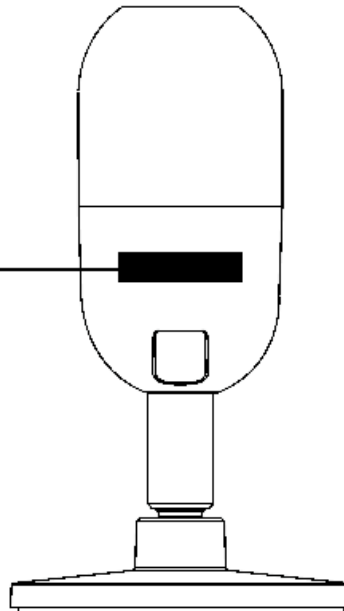

제품을 등록하고 독점 혜택을 받으세요.

[razerid.razer.com/warranty](https://razerid.razer.com/warranty)

---

## 4. 기술 사양

### 마이크

- 필요 전력/소비 전력 5V/350mA
- 샘플링 레이트: 96KHz
- 비트 전송률: 24
- 캡슐: 14mm 콘덴서 캡슐
- 폴라 패턴: 슈퍼카디오이드
- 주파수 응답: 20Hz~20KHz
- 감도: -36dB(1kHz 에서 1V/Pa)
- 최대 음압 레벨(SPL): 110dB
- 신호 대 잡음: 없음

## 5. 마이크 셋업

1.

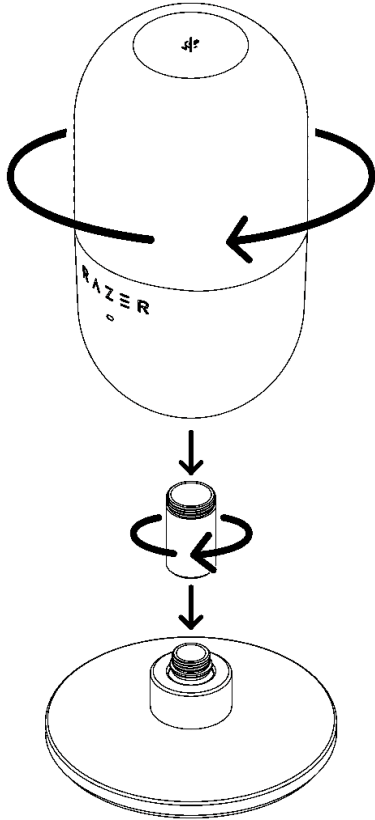

2.

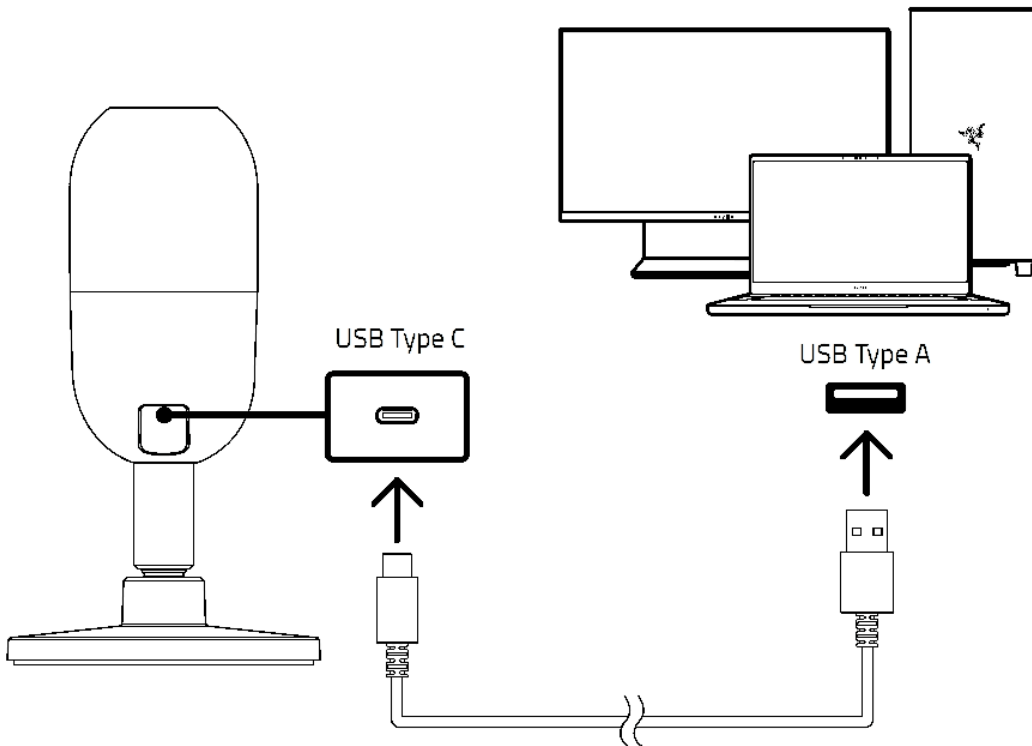

3.

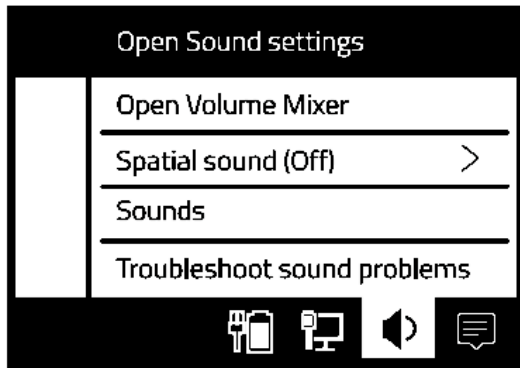

## Input



Choose your input device

Razer Seiren V3 Mini ▾



안내 메시지가 표시될 때 Razer Synapse 를 설치하거나 [razer.com/synapse](https://www.razer.com/synapse) 에서 설치 프로그램을 다운로드합니다.

4.



## 6. RAZER SEIREN V3 MINI 설정하기

**i** 클라우드를 사용하는 기능이나 업데이트, 소프트웨어 설치의 경우 인터넷 연결이 필요합니다. Razer ID 등록을 하는 것이 좋으나, 선택 사항입니다. 여기 열거된 모든 기능은 소프트웨어 버전과 연결된 기기 그리고 지원되는 앱과 소프트웨어에 따라 달라질 수 있습니다.

### SYNAPSE 탭

Synapse 탭은 Razer Synapse 를 처음 시작할 때 기본 탭입니다. 이 탭을 사용하여 대시보드 하위 탭을 탐색할 수 있습니다.

### 대시보드

대시보드 하위 탭은 Razer Synapse 에 대한 전체적인 개요이며 여기에서 모든 Razer 기기, 모듈 및 온라인 서비스에 액세스할 수 있습니다.

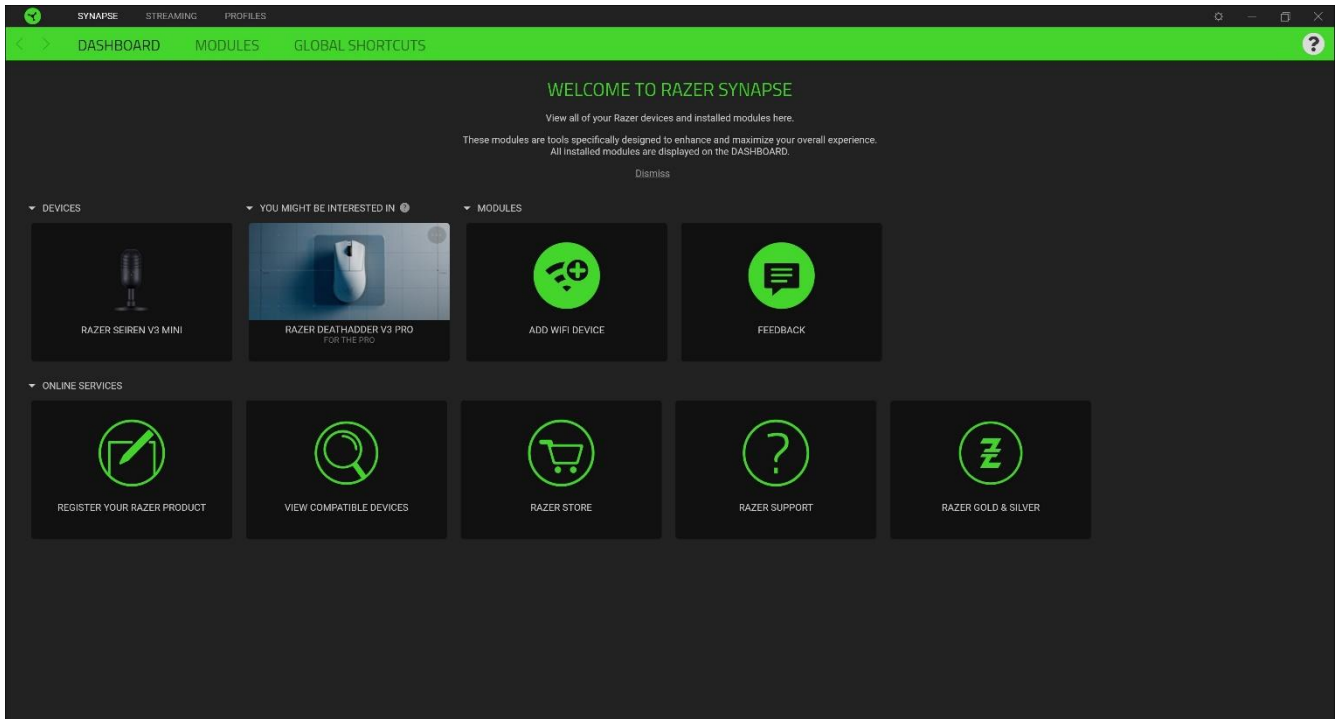

## 모듈

모듈 하위 탭은 설치되거나 사용 가능한 모든 설치용 모듈을 표시합니다.

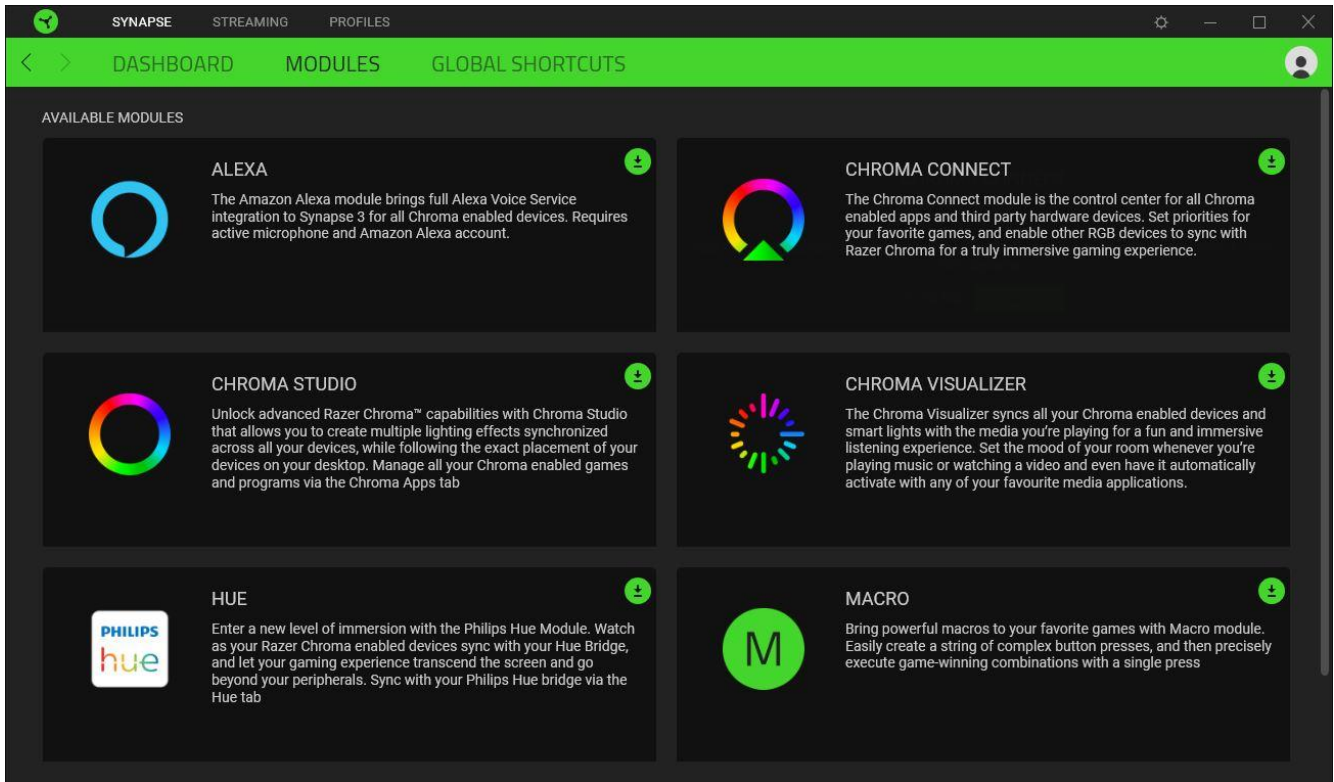

## 전역 단축키

모든 기기 프로파일에 적용되는 Razer Synapse 지원 기기 입력에서 커스텀 키 조합과 작업 또는 Razer Synapse 기능을 바인딩합니다.

 Razer Synapse 지원 기기 입력만 인식합니다.

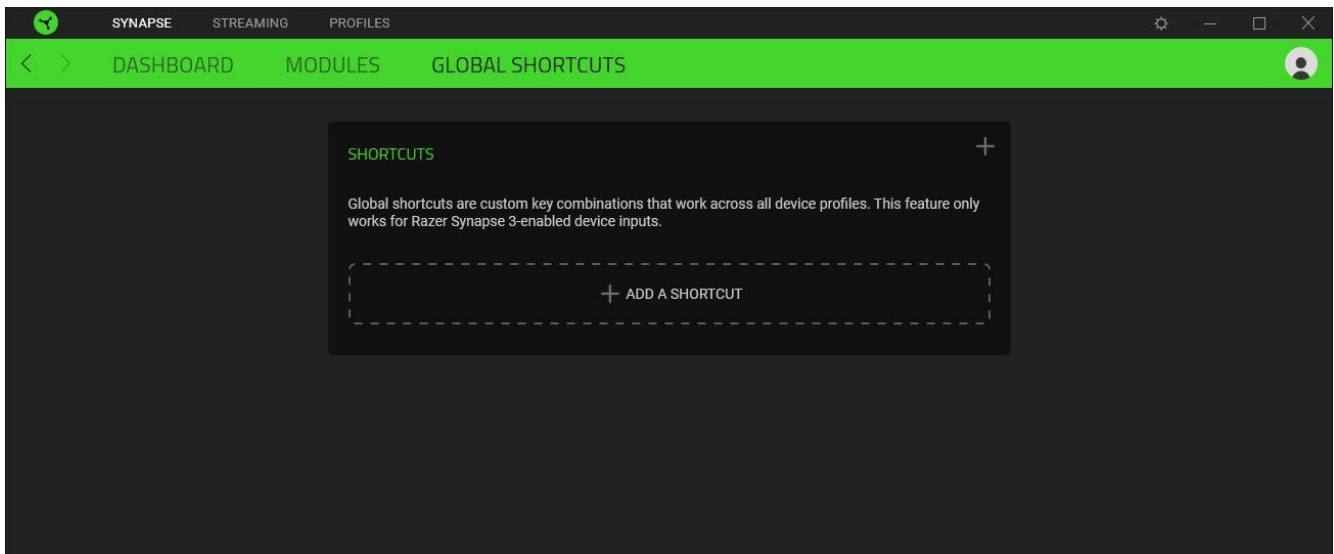

## 스트리밍 탭

스트리밍 탭은 Razer Seiren V3 Mini 의 메인 탭입니다. 여기에서는 마이크 게인 및 헤드폰 볼륨을 조정하고 하이 패스 필터 및 아날로그 게인 리미터 등의 기능을 활성화할 수 있으며, 특정한 애플리케이션을 입력 채널로 라우팅하여 단일 오디오 채널로 믹스할 수 있습니다.

## 마이크

마이크 하위 탭에서는 마이크 게인 및 헤드폰 볼륨을 음소거 또는 조정할 수 있습니다. 또한, 이 페이지에서는 캡처된 오디오의 음량을 확인하고 마이크의 샘플링 레이트를 변경할 수 있으며 하이 패스 필터 및 아날로그 게인 리미터 등의 기능을 활성화할 수 있습니다.

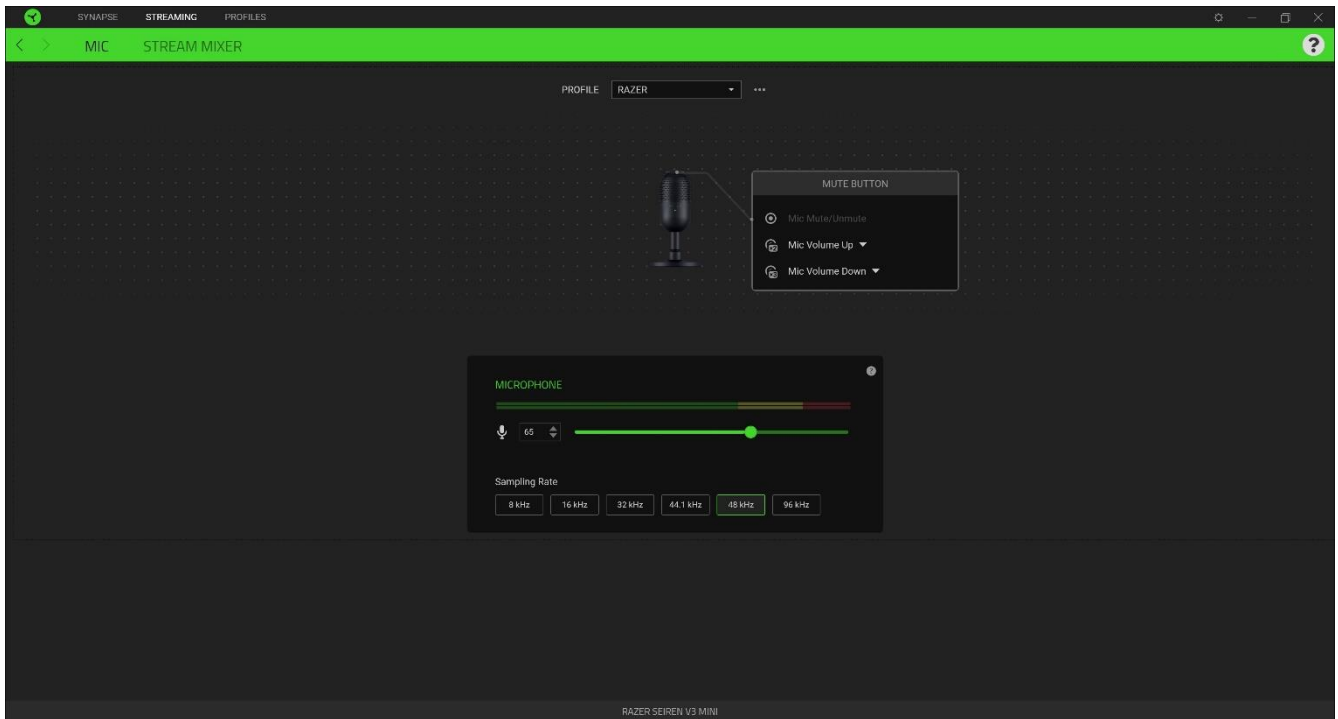

## 프로파일

프로파일은 여러분의 모든 Razer 기기 설정을 저장해 두는 데이터 스토리지입니다. 기본적으로 프로파일 이름은 해당 시스템의 이름을 따릅니다. 프로파일을 추가, 가져오기, 이름 변경, 복제, 내보내기 또는 삭제하려면 프로파일의 해당하는 기타 버튼(●●●)을 누르기만 하면 됩니다.

## 음소거 버튼 지정

이 기능은 캡처된 오디오의 볼륨 레벨을 표시합니다.

## 마이크 입력 바

이 기능은 캡처된 오디오의 볼륨 레벨을 표시합니다.

## 마이크 게인

마이크 게인 아이콘(🔊)을 클릭하여 마이크를 음소거하거나 슬라이더를 사용하여 마이크 감도를 증가 또는 감소시킬 수 있습니다.

## 샘플링 레이트

녹음 해상도를 결정합니다. 샘플링 레이트가 높을수록 컴퓨터가 캡처된 오디오에 대한 정보를 더 빈번하게 받아 오디오를 더 정확히 캡처하고 표현할 수 있습니다.

## 스트림 믹서

스트림 믹서 하위 탭에서는 단일 가상 출력 채널에서 사용할 수 있는 모든 가상 입력 채널을 모니터링하고 개별적으로 조정하며 믹스할 수 있습니다. 이 탭에서 이루어진 변경은 자동으로 시스템 및 클라우드 스토리지에 저장됩니다.

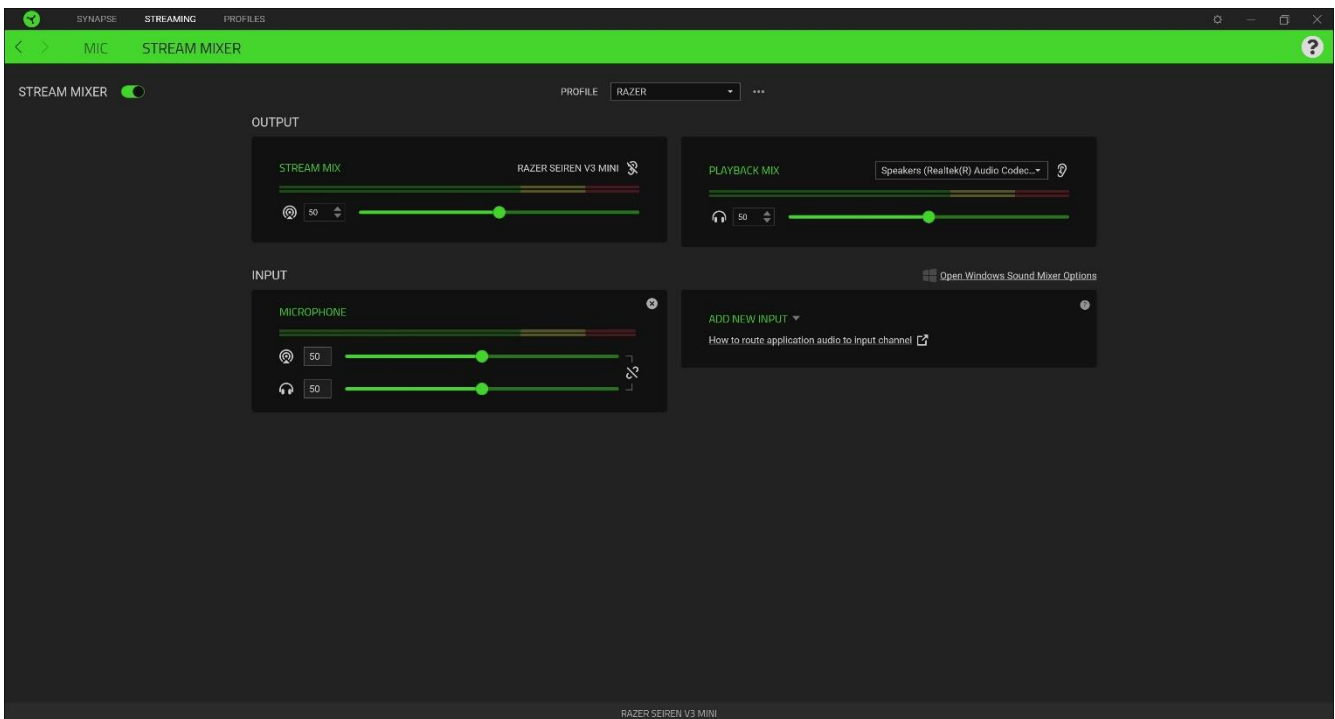

## 출력

출력 채널은 Windows 운영 체제가 입력 장치로 인식하는 가상 채널입니다. Razer Synapse 를 설치하면 다음과 같은 출력 채널을 사용할 수 있습니다.

- **스트림 믹스.** 모든 입력 채널을 단일 스트림으로 결합합니다. 이 채널을 스트리밍 소프트웨어(예: OBS, Twitch, Streamlabs 등)의 마이크 또는 입력 장치로 설정하면 Razer Synapse 를 사용하여 각 채널의 볼륨을 개별적으로 컨트롤할 수 있습니다.

❗ 스트림 믹스 슬라이더를 조정하면 녹음/스트리밍 시 들리는 볼륨을 높이거나 낮출 수 있습니다. 스트림 믹스를 스트리밍 소프트웨어의 입력 장치로 설정하는 방법은 상이합니다.

- **플레이백 믹스.** 선택한 플레이백 기기로 모든 채널을 들을 수 있습니다. 마이크의 3.5mm 헤드폰 포트가 플레이백 기기로 기본 설정되어 있습니다.

❗ 플레이백 믹스 슬라이더를 조정하면 선택한 플레이백 기기의 볼륨을 높이거나 낮추는 것만 가능합니다.

다음과 같은 컨트롤은 두 출력 채널 모두에서 사용할 수 있습니다.

- **스트림 믹스 음소거(🔇).** 클릭하면 스트림 믹스 채널이 음소거됩니다.
- **플레이백 믹스 음소거(🔇).** 클릭하면 플레이백 믹스 채널이 음소거됩니다.
- **모니터링 켜기/끄기(🔊).** 스트림 믹스 또는 플레이백 믹스를 듣습니다.

### Windows 소리 믹서 옵션 열기

특정한 애플리케이션을 다양한 가상 입력 채널에 라우팅할 수 있는 Windows의 앱 볼륨 및 장치 기본 설정을 엽니다.

### 입력

입력 채널은 Windows 운영 체제가 출력 장치로 인식하는 가상 채널입니다. 브라우저, 헤드폰, 게임, 사운드 효과, 시스템, 음악 입력 채널에 애플리케이션을 지정할 수 있으며 다른 입력 장치는 Aux(1/2/3) 채널에 지정할 수 있습니다.

특정한 애플리케이션 및/또는 장치를 입력 채널에 지정하면 스트리밍 소프트웨어에서 단일 채널을 사용하며 Razer Synapse에서 각 채널의 볼륨을 개별적으로 컨트롤할 수 있습니다.

다음과 같은 컨트롤은 모든 입력 채널에서 사용할 수 있습니다.

- **슬라이더.** 스트림 믹스 및/또는 플레이백 믹스의 해당 채널 음량을 조정합니다.
- **연결(🔗).** 스트림 믹스 및 플레이백 믹스 슬라이더를 연결하여 각 설정의 볼륨을 비례적으로 조정합니다.
- **스트림 믹스 음소거(🔇).** 클릭하면 스트림 믹스의 해당 채널이 음소거됩니다.
- **플레이백 믹스 음소거(🔇).** 클릭하면 플레이백 믹스의 해당 채널이 음소거됩니다.
- **채널 제거(✖).** 스트림 믹스에서 해당 입력 채널을 제거합니다.

## 새 입력 추가

입력 채널이 작동하려면 먼저 애플리케이션 또는 기기를 지정해야 합니다. 원하는 애플리케이션/기기로 Razer Synapse 에 입력 채널을 추가하려면 다음을 따릅니다.

1. 지정하려는 애플리케이션이 실행 중인지 확인합니다.
2. Windows 의 **Windows 사운드 믹서 옵션**으로 이동합니다.
3. **앱 볼륨 및 장치 기본 설정** 창에서 원하는 앱으로 이동하여 **앱 출력**을 기본 가상 입력 채널(예: Spotify-음악, Google Chrome-브라우저, 마이크-Aux 1 등)로 설정합니다.
4. Razer Synapse 에서 **새 입력 추가**를 클릭하고 드롭다운 목록에서 새로 구성된 가상 채널을 선택하여 스트림 믹스에 포함시킵니다.

## 프로파일 탭

프로파일 탭은 모든 프로파일을 관리하고 해당 프로파일을 게임 및 응용프로그램에 적용하기 위한 편리한 방법입니다.

## 기기

기기 하위 탭을 사용하여 각 기기의 프로파일에 연결된 게임 또는 특정 게임에 연결된 Chroma 효과를 확인합니다.

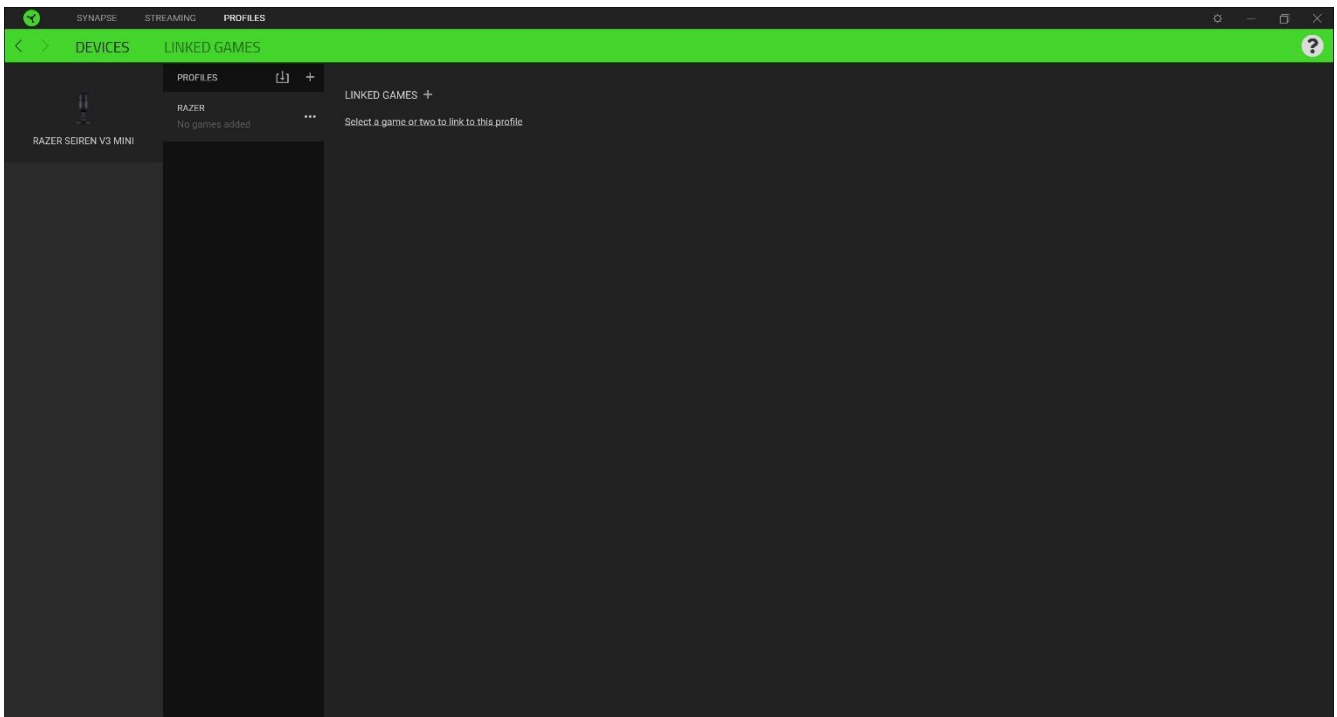

가져오기 버튼(⌵)을 통해 컴퓨터 또는 클라우드에서 프로파일을 가져오거나 추가 버튼(+ )을 사용해 선택한 기기 내에서 새로운 프로파일을 만들 수 있습니다. 프로파일

이름을 변경, 복제, 내보내기 또는 삭제하려면 기타 버튼(●●●)을 누르기만 하면 됩니다. 연결된 게임 옵션을 이용하여 응용프로그램이 실행될 때 각 프로파일을 자동으로 활성화하도록 설정할 수 있습니다.

## 연결된 게임

연결된 게임 하위 탭은 게임을 추가하거나 게임에 연결된 기기를 확인하거나 추가된 게임을 검색할 수 있는 다양한 활용성을 제공합니다. 게임을 알파벳 순서, 최근 플레이 또는 가장 오래한 플레이를 기준으로 정렬할 수도 있습니다. 추가된 게임은 Razer 기기에 연결되어 있지 않은 경우에도 여기에 나열됩니다.

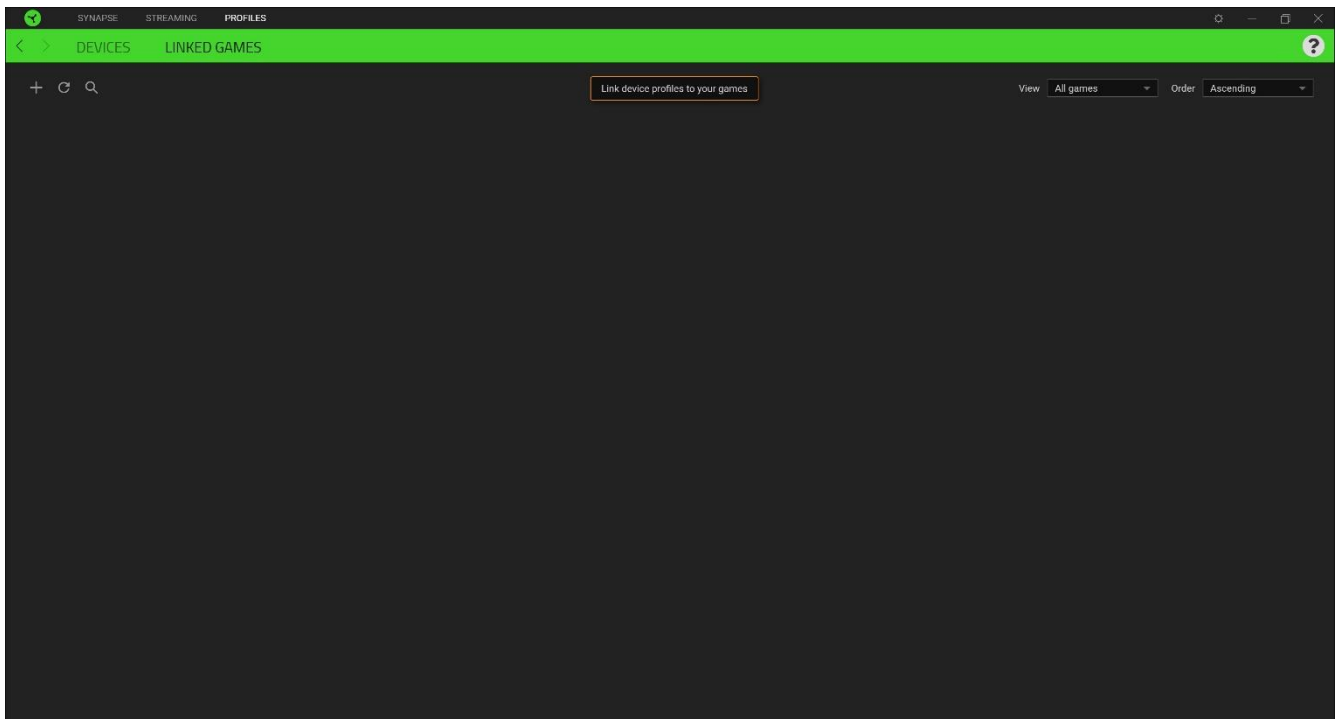

연결된 Razer 기기 또는 Chroma 효과에 게임을 연결하려면, 목록에서 어떤 게임이든 클릭한 후 **게임 플레이 중 자동으로 시작할 장치 및 장치 프로파일을 선택하십시오.**를 클릭해 연결할 Razer 기기 또는 Chroma 효과를 선택합니다. 연결되면 해당 Chroma 효과 또는 연결 기기의 기타 버튼(●●●)을 클릭해 원하는 Chroma 효과 또는 프로파일을 선택할 수 있습니다.

## 설정 창

Razer Synapse 에서 (⚙️) 버튼을 클릭하면 나타나는 설정 창에서 Razer Synapse 의 시작 동작 및 표시 언어를 설정하고 연결된 각각의 Razer 기기의 마스터 가이드를 보거나 모든 Razer 기기의 공장 초기화를 수행할 수 있습니다.

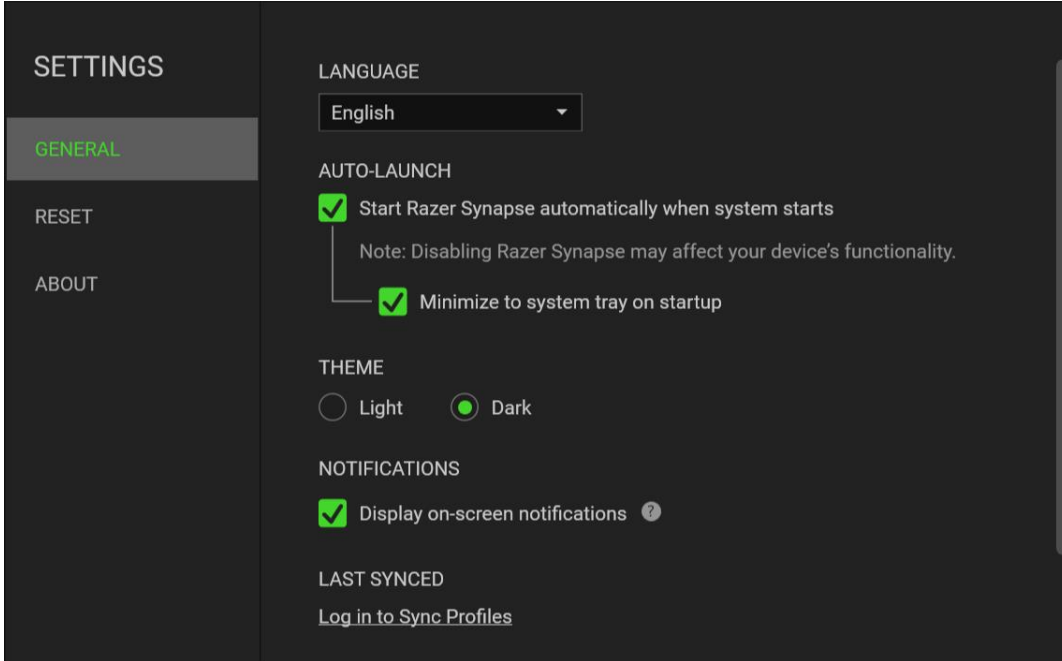

### 일반 탭

설정 창의 기본 탭입니다. 일반 탭에서는 소프트웨어의 표시 언어, 시작 동작, 디스플레이 테마 그리고 알림 표시를 변경할 수 있습니다. 또한, 프로파일을 클라우드에 수동으로 동기화하거나 (☁️) 연결된 모든 Razer 기기 및 설치된 모듈의 마스터 가이드를 볼 수 있습니다.

### 재설정 탭

재설정 탭을 사용해 온보드 메모리가 있는 연결된 모든 Razer 기기의 공장 초기화를 수행하거나 또는 Razer Synapse 튜토리얼을 재설정해 다음 출시 시 Razer Synapse 의 새로운 기능을 익힐 수 있습니다.

**!** Razer 기기를 재설정하면 선택한 기기의 온보드 메모리에 저장된 모든 프로파일이 지워집니다.

### 소개 탭

소개 탭에서는 간단한 소프트웨어 정보 또는 저작권 고지, 해당 이용 약관 관련 링크를 확인할 수 있습니다. 아울러, 본 탭에서 소프트웨어 업데이트를 확인하거나 Razer 소셜 커뮤니티에 바로 접속할 수 있습니다.

---

## 7. 안전 및 유지관리

### 안전 지침

Razer Seiren V3 Mini 를 최대한 안전하게 사용하려면 다음과 같은 지침을 따르십시오.

기기 사용에 문제가 있거나 문제 진단으로 해결되지 않으면 기기를 분리한 후 Razer 핫라인으로 연락하거나 [support.razer.com](https://support.razer.com) 을 방문하여 지원을 받으십시오. 어떠한 경우에도 기기를 직접 수리하거나 고치려고 시도하지 마십시오.

기기를 분해하지 말고 비정상적인 전류가 흐르는 상태에서는 기기를 작동하려고 하지 마십시오. 이 경우 보증이 무효가 됩니다.

기기의 개구부에 구멍을 뚫거나 이물질을 삽입하지 마십시오.

기기 및 기기 구성 요소를 액체, 습기 또는 수분에서 멀리 떨어진 곳에 두십시오. 지정된 온도 범위(0°C~40°C) 내에서만 기기와 구성 요소를 작동하십시오. 온도가 이 범위를 초과하는 경우 기기의 플러그를 뽑고 스위치를 꺼서 최적의 수준으로 온도를 안정화하십시오.

### 유지관리 및 사용

Razer Seiren V3 Mini 는 최소한의 관리만 해주면 최적의 상태를 유지할 수 있습니다.

먼지가 쌓이지 않도록 한 달에 한 번씩 장치를 컴퓨터에서 분리하여 부드러운 천 또는 면으로 청소하시기를 권장합니다. 비누 또는 강한 세척 용제는 사용하지 마십시오.

---

## 8. 법률 용어

### 저작권 및 지적 재산권 정보

©2024 Razer Inc. 전권 보유. Razer, 삼두사 로고, Razer 로고, "For Gamers. By Gamers."는 미국 또는 기타 국가에서 Razer Inc. 및/또는 제후사의 상표 또는 등록 상표입니다. 다른 모든 상표는 해당 소유자의 자산입니다.

Windows 및 Windows 로고는 Microsoft 회사 그룹의 상표 또는 등록 상표입니다.

XSplit 및 XSplit Broadcaster 는 SplitmediaLabs Limited 의 등록 상표입니다.

Razer Inc.(이하 “Razer”)는 이 안내서에서 언급된 제품과 관련하여 (등록 여부와 관계없이) 저작권, 상표, 영업 비밀, 특허, 특허 신청 또는 기타 지적 재산권을 보유하고 있을 수 있습니다. 이 안내서를 제공한다고 해서 그러한 저작권, 상표, 특허 또는 기타 지적 재산권에 대한 라이선스를 제공하는 것은 아닙니다. Razer Seiren V3 Mini(이하 “제품”)는 패키지 등에 실린 사진과 다를 수 있습니다. Razer 는 발생할 수 있는 이러한 차이 또는 오류에 대해 어떠한 책임도 지지 않습니다. 여기에 포함된 정보는 사전 고지 없이 변경될 수 있습니다.

### 제품 제한 보증

제품 제한 보증에 대한 최신 및 현행 조건을 확인하려면 [razer.com/warranty](https://www.razer.com/warranty) 를 방문하십시오.

### 책임의 한계

Razer 는 제품의 배포, 판매, 재판매, 사용 또는 사용할 수 없음으로 인해 발생하는 모든 이익 손실, 정보나 데이터의 소실과 특별하고 우발적이며 간접적이고 징벌적이거나 결과적인 또는 우발적 손해에 대해 어떠한 책임도 지지 않습니다. 어떠한 상황에도 Razer 의 책임 부담액은 제품의 소매 가격을 초과하지 않습니다.

### 일반

이 조항은 제품을 구매한 사법 관할 지역의 법률을 적용하여 해석됩니다. 본 계약의 어떠한 조항이 유효하지 않거나 집행력이 없는 경우 해당 조항(유효하지 않거나 집행력이 없는 한)은 무효하며 제외된 것으로 간주되나 기타 나머지 조항은 어떠한 조항도 효력이 상실되지 않습니다. Razer 는 사전 통고 없이 언제든지 어떠한 조항이든 변경할 수 있는 권리가 있습니다.