



RAZER SEIREN V3 MINI

MASTER GUIDE

Das ist das **Razer Seiren V3 Mini** – ein ultra kompaktes USB-Mikrofon, das jetzt noch mehr zu bieten. Dank einer neuen Tap-to-Mute-Funktion und erweiterten Sound-Anpassungsmöglichkeiten wird deine Stimme in Studioqualität aufgenommen – der perfekte, winzig kleine Begleiter für Gaming, Streaming und Chat.

INHALT

1. LIEFERUMFANG	3
2. DAS BRAUCHST DU	4
3. HOL DIR DAS KOMPLETTPAKET	4
4. TECHNISCHE DATEN	5
5. SO RICHEST DU DEIN MIKROFON EIN	6
6. SO KONFIGURIERST DU DEIN RAZER SEIREN V3 MINI	8
7. SICHERHEIT UND WARTUNG	16
8. RECHTLICHE HINWEISE	17

1. LIEFERUMFANG

- Razer Seiren V3 Mini

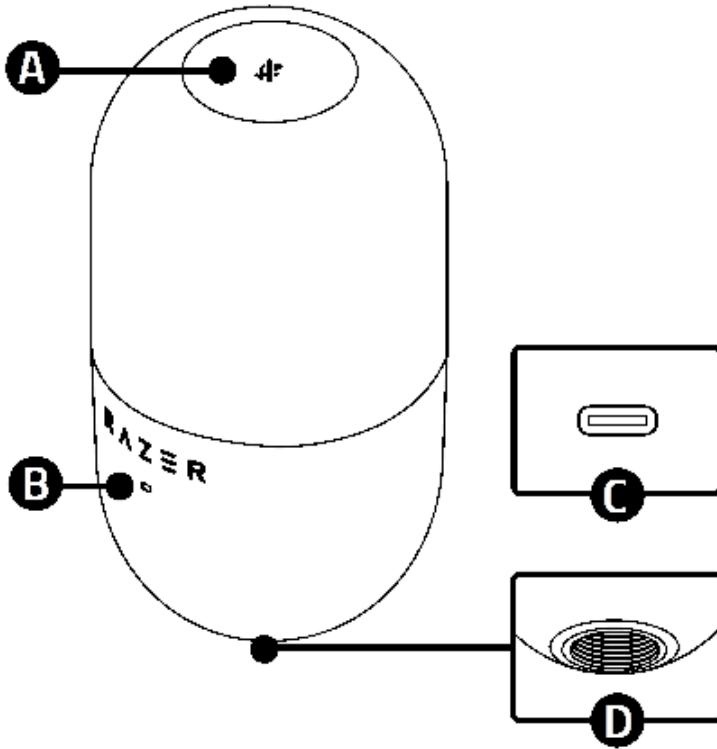

- A. Stumm-Taste
- B. Status-Anzeige
- C. USB-Anschluss (Typ C)
- D. Gewindeanschluss

- Haltestift



- USB-Kabel (Typ A auf Typ C)

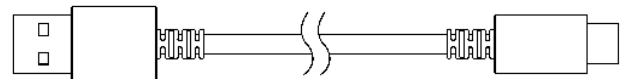

- Standfuß

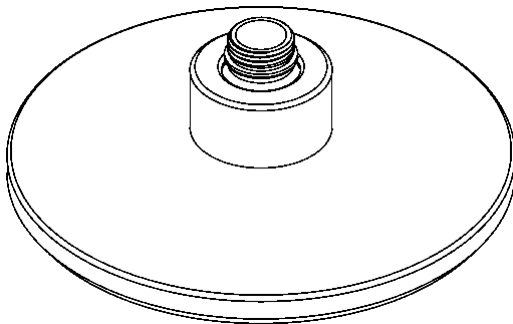

- Wichtige Produktinformationen

2. DAS BRAUCHST DU

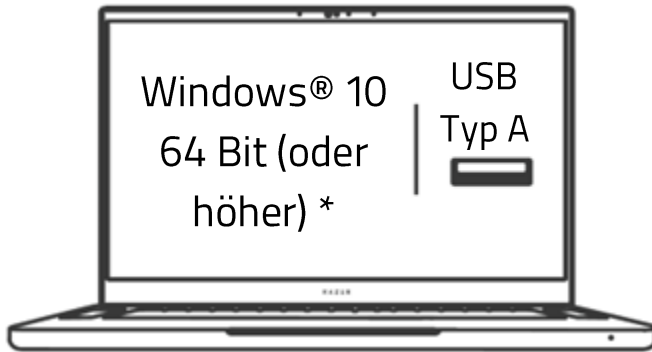

**Kompatibel zu Audacity, OBS, Streamlabs OBS, und XSplit (unter Umständen fallen Lizenzgebühren an).*

3. HOL DIR DAS KOMPLETTPAKET

Die Seriennummer deines Produktes kannst du hier

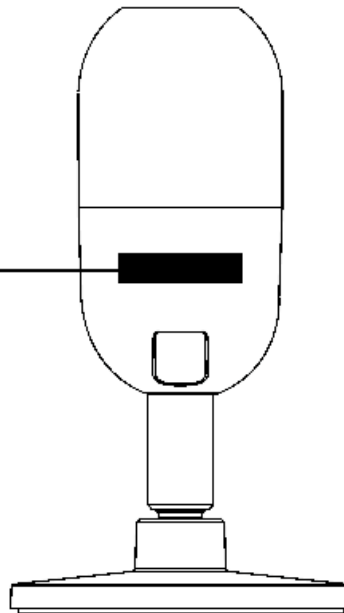

Registrierte dein Produkt und hol dir exklusive Vorteile.

[razerid.razer.com/warranty](https://www.razerid.razer.com/warranty)

4. TECHNISCHE DATEN

MIKROFON

- Stromversorgung / -verbrauch: 5 Volt / 350 mA
- Abtastrate: 96 kHz
- Bitrate: 24
- Kapseln: 14-mm-Kondensatorkapsel
- Richtcharakteristika: Superniere
- Frequenzgang: 20 ~ 20K Hz
- Empfindlichkeit: -36 dB (1 Volt / Pa bei 1 kHz)
- Max. Schalldruck: 110 dB
- Signalabstand: Nein

5. SO RICHEST DU DEIN MIKROFON EIN

1.

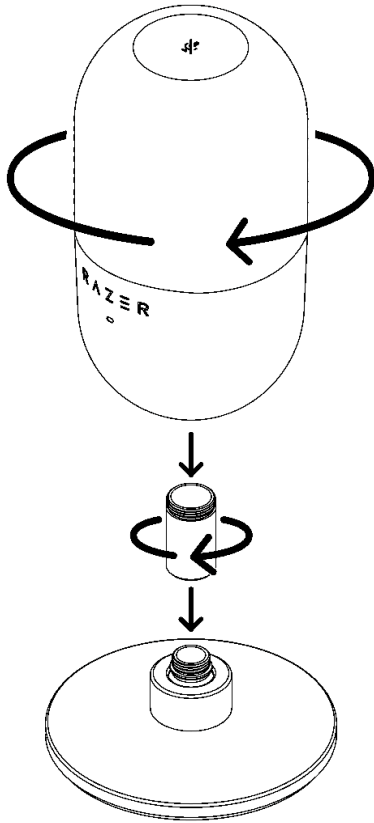

2.

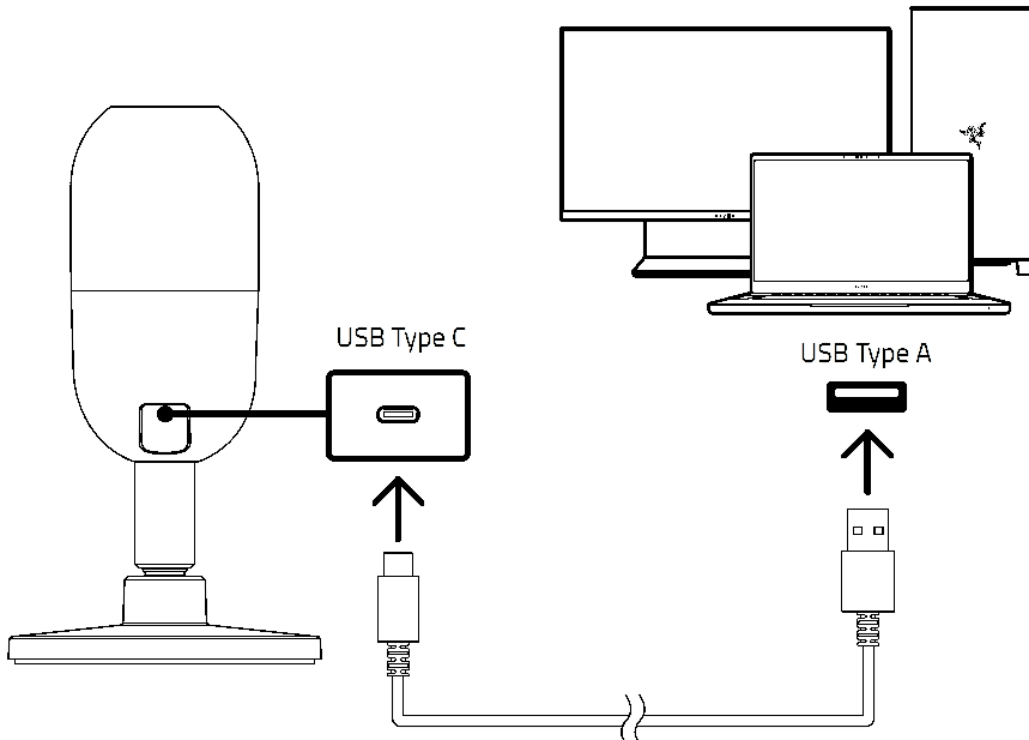

3.

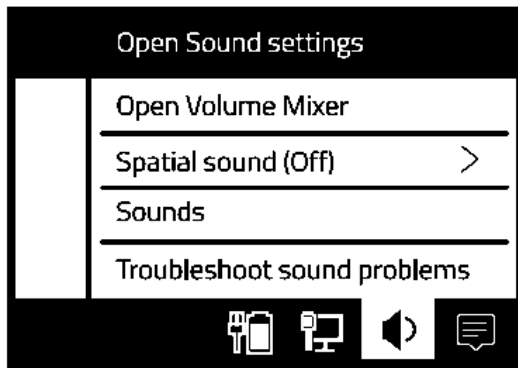

Input



Choose your input device

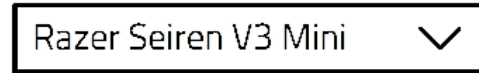

Installiere bei Aufforderung Razer Synapse oder lade dir das Installationsprogramm von [razer.com/synapse](https://www.razer.com/synapse) herunter.

4.



6. SO KONFIGURIERST DU DEIN RAZER SEIREN V3 MINI

i *Internetverbindung benötigt für Installation, Updates und cloud-basierte Features. Die Registrierung für eine Razer ID ist empfohlen, aber optional. Bei allen Features sind Änderungen vorbehalten, abhängig von der aktuellen Softwareversion, den angeschlossenen Geräten und unterstützten Apps und Software-Lösungen.*

REGISTERKARTE "SYNAPSE"

Die Registerkarte "Synapse" ist die Standardregisterkarte, wenn du Razer Synapse zum ersten Mal startest. Über diese Registerkarte kannst du auf das Cockpit zugreifen.

Cockpit

Die Registerkarte "Cockpit" bietet dir eine Übersicht über Razer Synapse. Von dort aus kannst du auf alle deine Razer-Geräte, Module und Online-Dienste zugreifen.

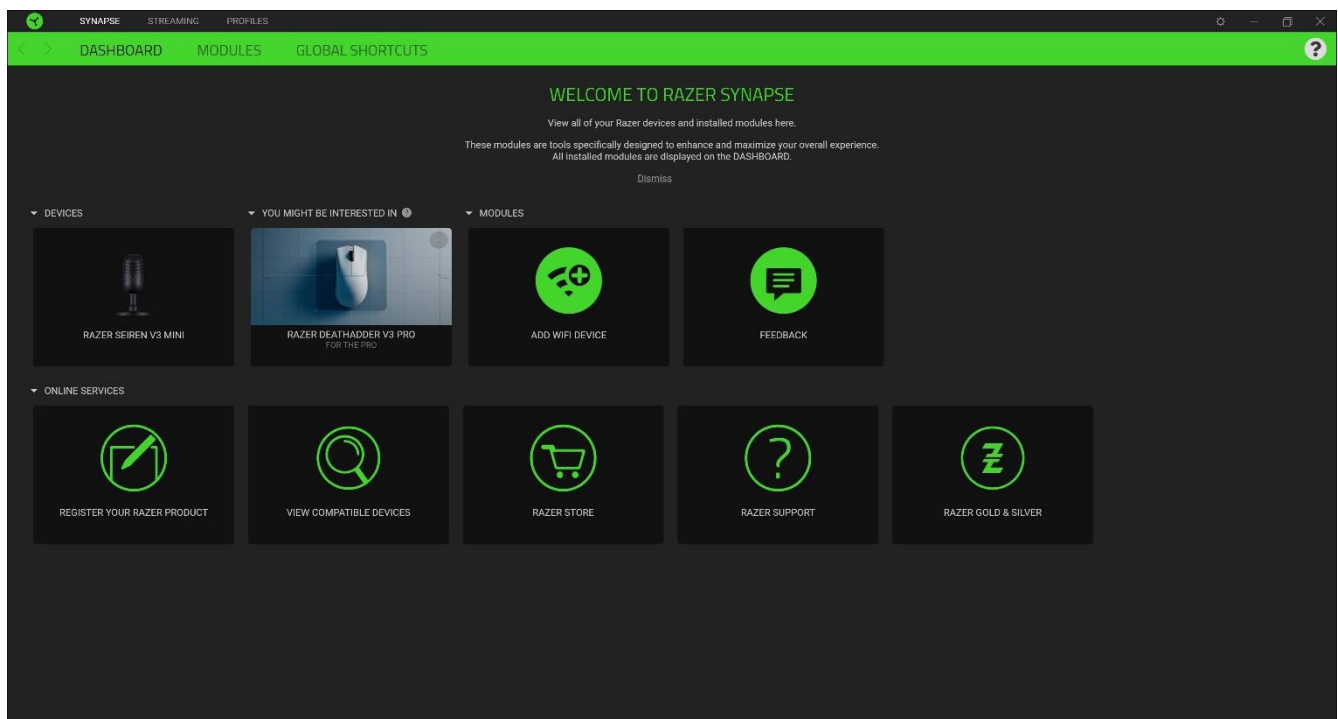

Module

Unter der Registerkarte "Module" werden alle installierten und zur Installation verfügbaren Module angezeigt.

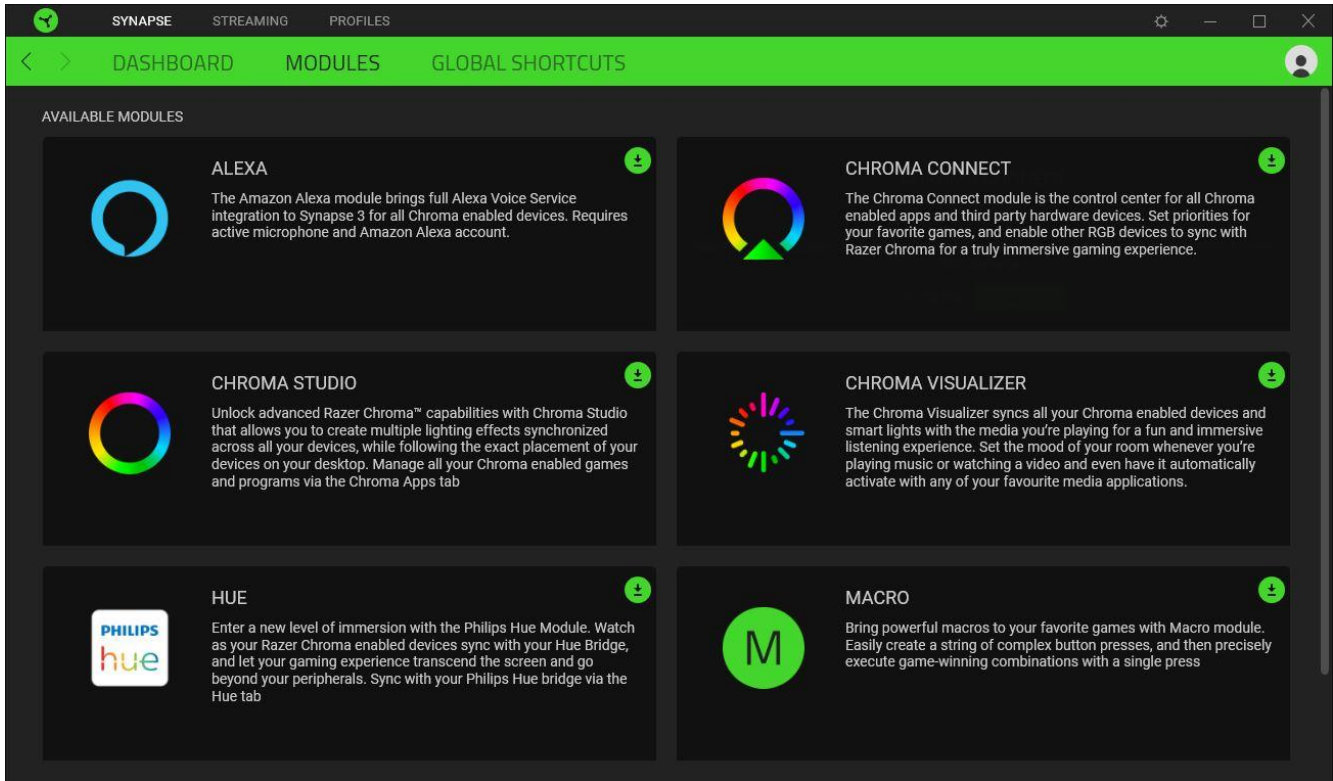

Globale Tastenkürzel

Du kannst Aktionen oder Razer Synapse-Funktionen benutzerdefinierten Tastenkombinationen zuweisen, die dann für alle Geräteprofile gelten.

! Nur Eingaben von Geräten, die Razer Synapse unterstützen, werden erkannt.

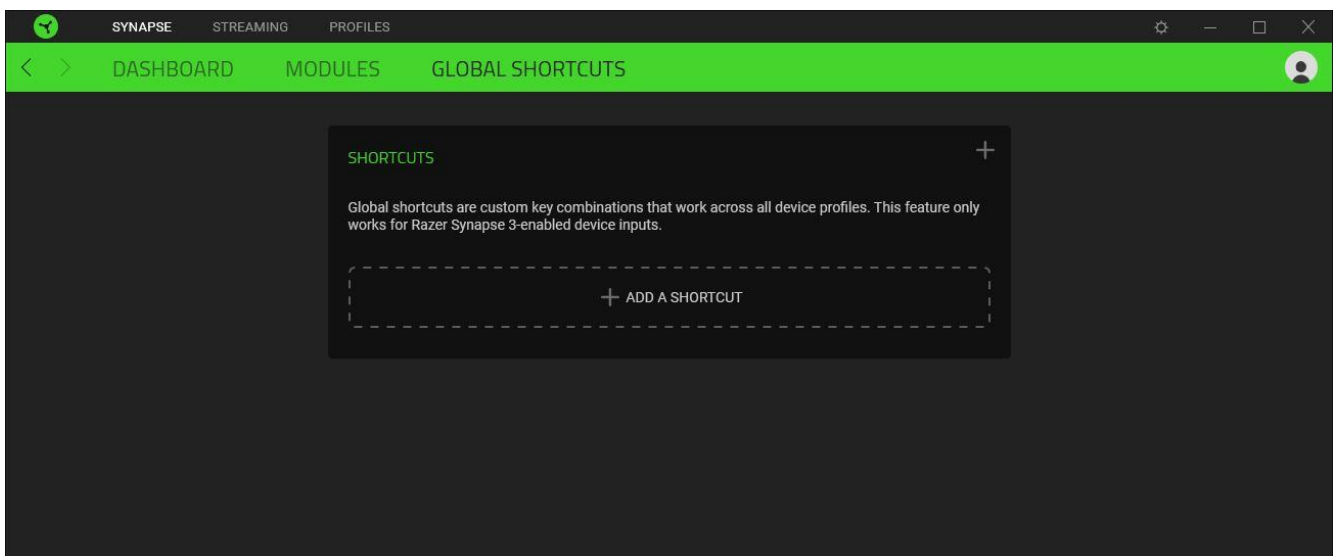

REGISTERKARTE "STREAMING"

Die Registerkarte "Streaming" ist die wichtigste für dein Razer Seiren V3 Mini. Von dort aus kannst du die Mikrofon-Verstärkung und die Kopfhörer-Lautstärke anpassen, Features wie Hochpassfilter und analogen Verstärkungsbegrenzer aktivieren und sogar bestimmte Anwendungen eigenen Eingangskanälen zuweisen, um sie dann auf einem einzigen Kanal zu mischen.

Mikrofon

Die Registerkarte "Mikrofon" ist zum Stummschalten oder Anpassen der Mikrofonverstärkung und der Kopfhörerlautstärke. Du kannst auf dieser Seite auch sehen, wie laut das eingehende Audiosignal ist, die Abtastrate des Mikrofons anpassen und weitere Features aktivieren, etwa den Hochpassfilter oder den analogen Verstärkungsbegrenzer.

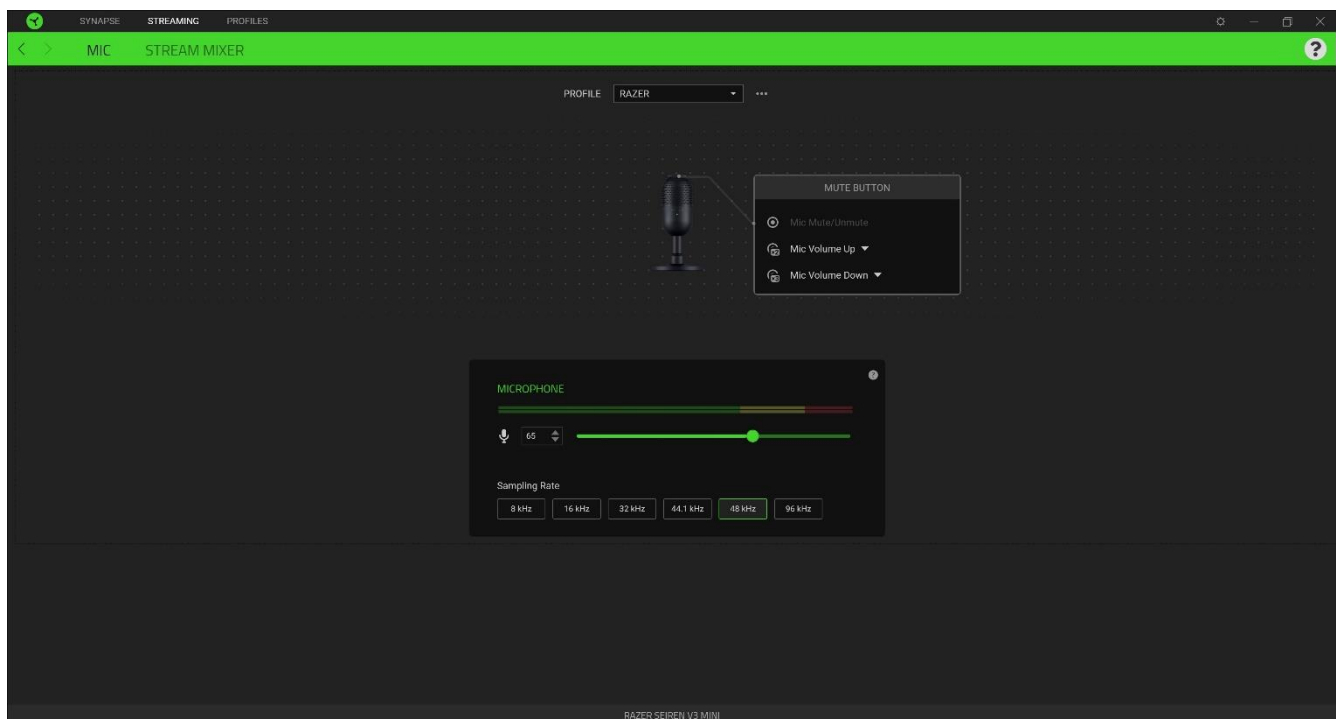

Profil

In deinem Profil werden die Einstellungen für alle deine Razer Geräte gespeichert. Standardmäßig basiert die Profilbezeichnung auf deinem Systemnamen. Um ein Profil hinzuzufügen, umzubenennen, zu exportieren, zu duplizieren oder zu löschen, klicke die Schaltfläche (●●●) an.

Belegung der Stumm-Taste

Dieses Feature zeigt die Aufnahme-Lautstärke an.

Mikrofon-Eingangsbalken

Dieses Feature zeigt die Aufnahme-Lautstärke an.

Mikrofonverstärkung

Du kannst das Mikrofon mit dem Symbol für die Mikrofonverstärkung (🗣️) stumm schalten oder mit dem Regler die Empfindlichkeit des Mikrofons erhöhen oder verringern.

Abtastrate

Legt die Auflösung der Aufnahme fest. Je höher die Abtastrate, desto öfter empfängt dein Computer Informationen zum eingehenden Sound, wodurch die Aufnahme präziser und authentischer wird.

Stream-Mixer

Über die Registerkarte "Stream-Mixer" kannst du alle vorhandenen virtuellen Eingangskanäle zu einem einzigen virtuellen Ausgangskanal zusammenmischen. Änderungen, die in dieser Registerkarte vorgenommen werden, speichert das Programm automatisch auf deinem System und in der Cloud.

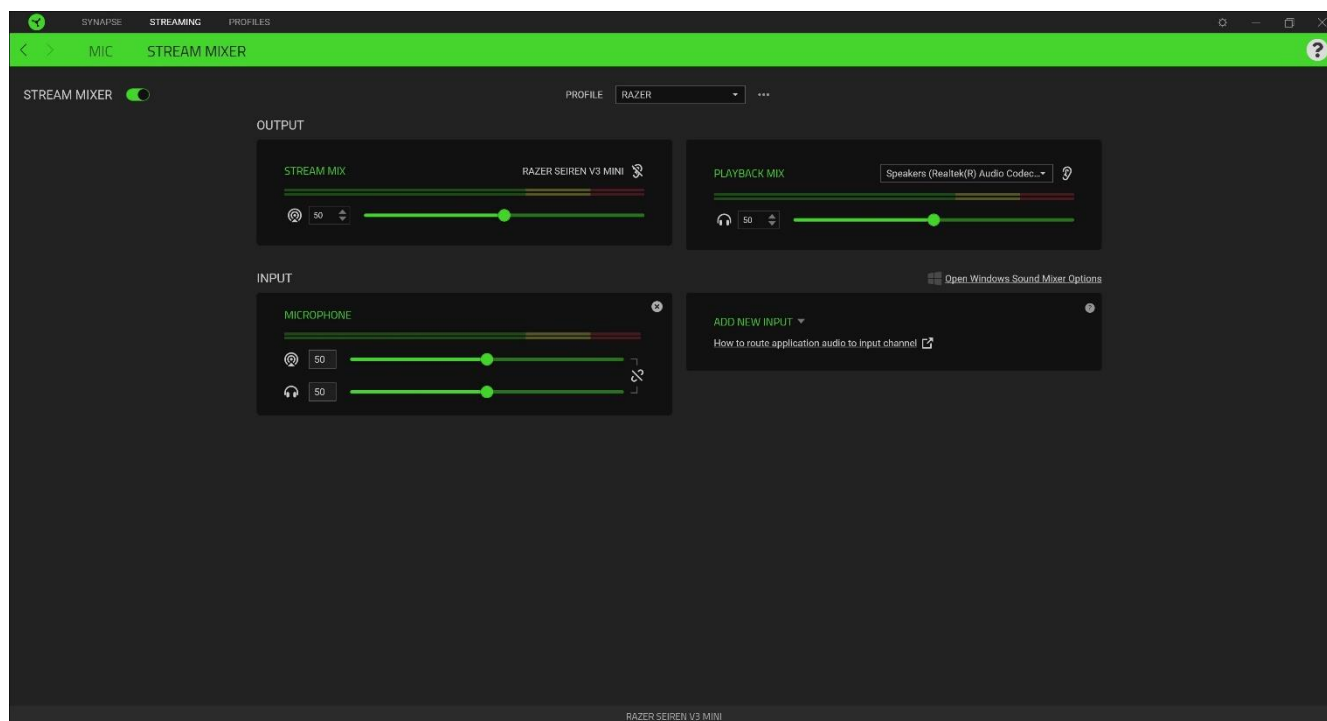

Ausgabe

Ausgabekanäle sind virtuelle Kanäle, die von Windows als Eingabegeräte erkannt werden. Nach der Installation von Razer Synapse sind die folgenden Ausgabekanäle verfügbar:

- **Stream-Mix.** Kombiniert alle Eingangskanäle zu einem einzigen Stream. Lege diesen Kanal als Mikrofon oder Eingabegerät deiner Streaming-Software fest (z. B. OBS, Twitch, Streamlabs usw.), um individuell die Lautstärke jedes Kanals mit Razer Synapse anzupassen.



Mit dem Schieberegler für den Stream-Mix kannst du die Lautstärke von dem erhöhen oder

verringern, was du bei deinen Aufnahmen / Streams hörst. Es kann unterschiedliche Methoden geben, den Stream-Mix als Eingabegerät deiner Streaming-Software festzulegen.

- **Wiedergabe-Mix.** Ermöglicht dir das Abhören aller Kanäle mithilfe des ausgewählten Geräts. Der 3,5-mm-Kopfhörer-Anschluss des Mikrofons ist standardmäßig als Wiedergabegerät festgelegt.

! Mit dem Schieberegler für den Wiedergabe-Mix kannst du nur die Lautstärke des ausgewählten Wiedergabegeräts erhöhen oder verringern.

Die folgenden Optionen stehen dir bei beiden Ausgabekanälen zur Verfügung:

- **Stream-Mix stumm** (🔇). Klicke, um den Stream-Mix-Kanal stummzuschalten.
- **Wiedergabe-Mix stumm** (🔇). Klicke, um den Wiedergabe-Mix-Kanal stummzuschalten.
- **Überwachung aktivieren/deaktivieren** (🔗). Du kannst entweder den Stream- oder den Wiedergabe-Mix mithören.

Öffnet die Windows Klang-Eigenschaften

Öffnet die **App-Lautstärke- und Geräteeinstellungen** von Windows, wo du bestimmte Anwendungen verschiedenen virtuellen Eingangskanälen zuweisen kannst.

Eingang

Eingabekanäle sind virtuelle Kanäle, die von Windows als Ausgabegeräte erkannt werden. Du kannst Anwendungen zu Eingabekanälen für Browser, Kopfhörer, Spiele, Sound-Effekte, System und Musik zuweisen, wobei andere Eingabegeräte Aux-Kanälen (1 / 2 / 3) zugewiesen werden.

Durch das Zuweisen bestimmter Anwendungen und/oder Geräte zu Eingabekanälen kannst du einen einzelnen Kanal bei deiner Streaming-Software benutzen und gleichzeitig per Razer Synapse die Lautstärke jedes Kanals einzeln anpassen.

Die folgenden Optionen stehen dir bei beiden Eingabekanälen zur Verfügung:

- **Schieberegler.** Hier kannst du anpassen, wie laut der entsprechende Kanal im Stream- und/oder Wiedergabe-Mix ist.
- **Verknüpfen** (🔗). Du kannst Stream- und Wiedergabe-Mix-Schieberegler Mix zusammen bewegen, um die Lautstärke jeder Einstellung proportional anzupassen.
- **Stream-Mix stumm** (🔇). Klicke, um den entsprechenden Kanal im Stream-Mix stummzuschalten.
- **Wiedergabe-Mix stumm** (🔇). Klicke, um den entsprechenden Kanal im Wiedergabe-Mix stummzuschalten.
- **Kanal entfernen** (✖). Klicke, um den entsprechenden Kanal aus dem Stream-Mix zu entfernen.

Neuen Eingang hinzufügen

Damit ein Eingabekanal funktioniert, muss ihm zuerst eine Anwendung oder ein Gerät zugewiesen werden. So fügst du bei Razer Synapse einen Eingabekanal mit einer Anwendung/einem Gerät deiner Wahl hinzu:

1. Achte darauf, dass die Anwendung, die du zuweisen möchtest, auch wirklich aktiv ist.
2. Öffne unter Windows die **Windows Klang-Eigenschaften**
3. Wähle unter **App-Lautstärke- und Geräteinstellungen** die gewünschte Anwendung und setze ihre **Ausgabe** auf den virtuellen Eingabekanal deiner Wahl (z. B. Spotify auf Musik, Google Chrome auf Browser, Mikrofon auf Aux 1 usw.).
4. Klicke bei Razer Synapse auf **Neuen Eingang hinzufügen** und wähle dann deinen neu konfigurierten virtuellen Kanal aus der Dropdown-Liste aus, um ihn bei deinem Stream-Mix zu berücksichtigen.

REGISTERKARTE "PROFILE"

Über die Registerkarte "Profile" kannst du ganz leicht deine Profile verwalten und sie mit deinen Spielen und Anwendungen verknüpfen.

Geräte

Hier kannst du sehen, welche Spiele mit dem Profil jedes Geräts verknüpft sind oder welcher Chroma-Effekt mit bestimmten Spielen verknüpft ist (Registerkarte "Geräte").

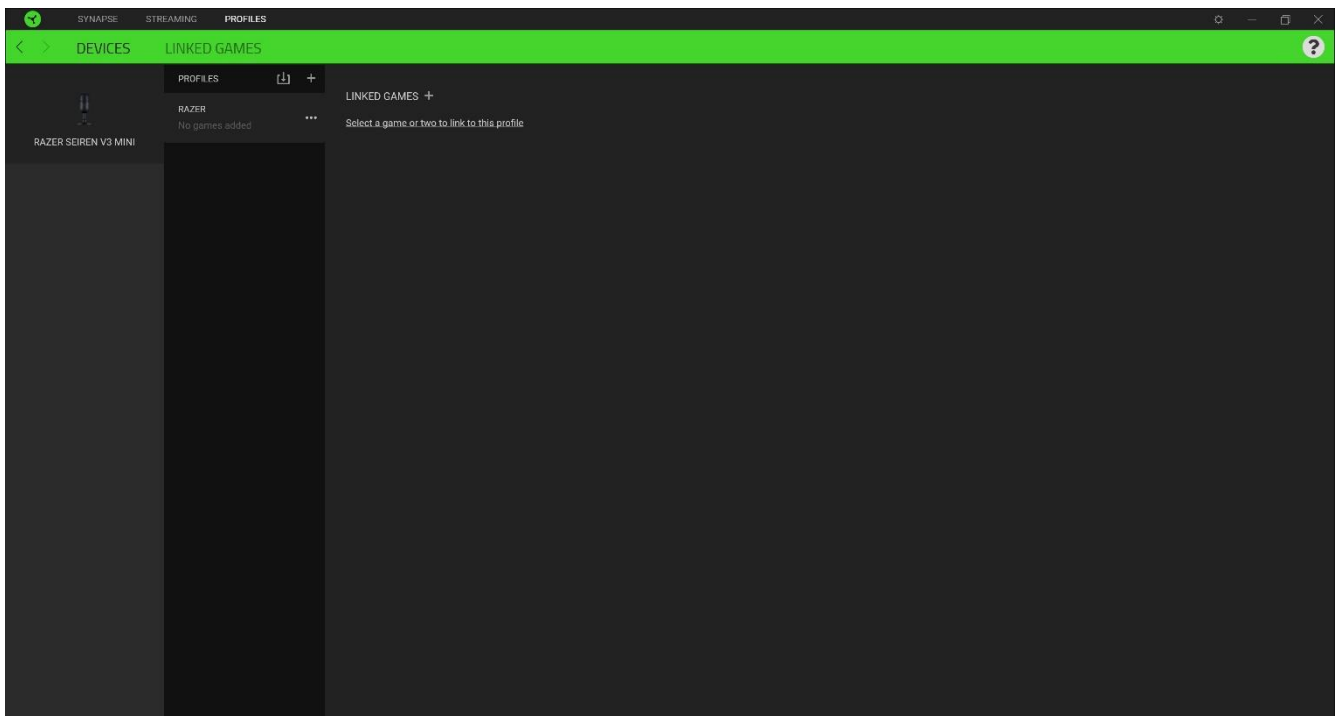

Du kannst Profile von deinem Computer oder aus der Cloud importieren. Klicke dazu auf die Importieren-Schaltfläche (📁) oder lege neue Profile für das ausgewählte Gerät mithilfe der Hinzufügen-Schaltfläche (+) an. Um ein Profil umzubenennen, zu duplizieren, zu exportieren oder zu löschen, klicke einfach auf die Diverses-Schaltfläche (•••). Jedes Profil kann sich auf Wunsch automatisch über die Option "Spiele verknüpfen" selbst aktivieren, wenn du eine bestimmte Anwendung startest.

Verknüpfte Spiele

Die Registerkarte "Verknüpfte Spiele" gibt dir die Möglichkeit, Spiele hinzuzufügen, Geräte anzusehen, die mit Spielen verknüpft sind, oder nach hinzugefügten Spielen zu suchen. Du kannst auch Spiele alphabetisch sortieren oder danach, welche zuletzt oder am häufigsten gespielt wurden. Hinzugefügte Spiele werden dort auch dann noch aufgeführt, wenn sie nicht mehr mit einem Razer Gerät verknüpft sind.

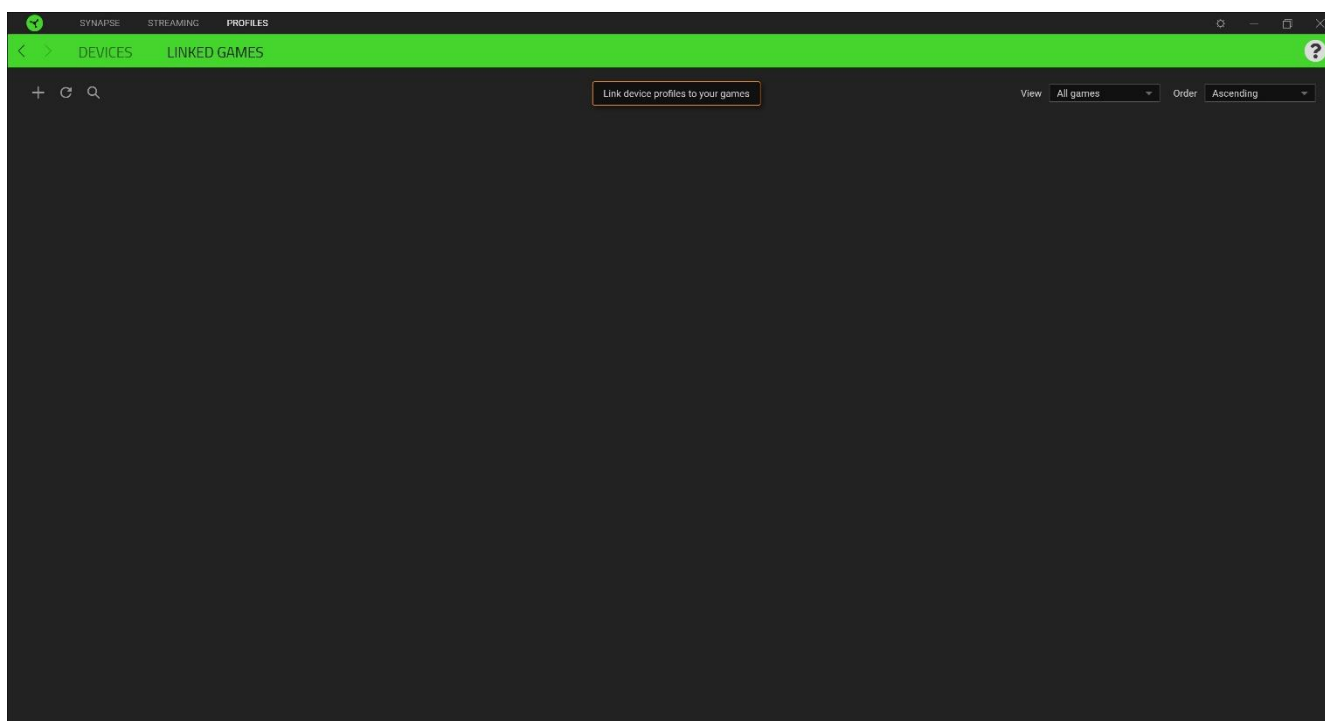

Um deine Spiele mit verbundenen Razer Geräten oder Razer Chroma-Effekten zu verknüpfen, klicke einfach auf ein Spiel in der Liste, dann auf **Gerät und Profil auswählen, um im Spiel automatisch zu starten** um das Razer Gerät oder den Razer Chroma-Effekt zum Verknüpfen auszuwählen. Sobald du eine Verknüpfung angelegt hast, kannst du auf die Diverses-Schaltfläche (•••) des entsprechenden Chroma-Effekts oder Geräts klicken, um einen bestimmten Chroma-Effekt oder ein Profil auszuwählen.

FENSTER "EINSTELLUNGEN"

Im Einstellungen-Fenster, das du per Klick auf die Schaltfläche (⚙) von Razer Synapse aufrufst, kannst du den Start und die Anzeigesprache von Razer Synapse anpassen, dir das Handbuch jedes verbundenen Razer Geräts oder Moduls ansehen oder jedes verbundene Razer Gerät auf seine Werkseinstellungen zurücksetzen.

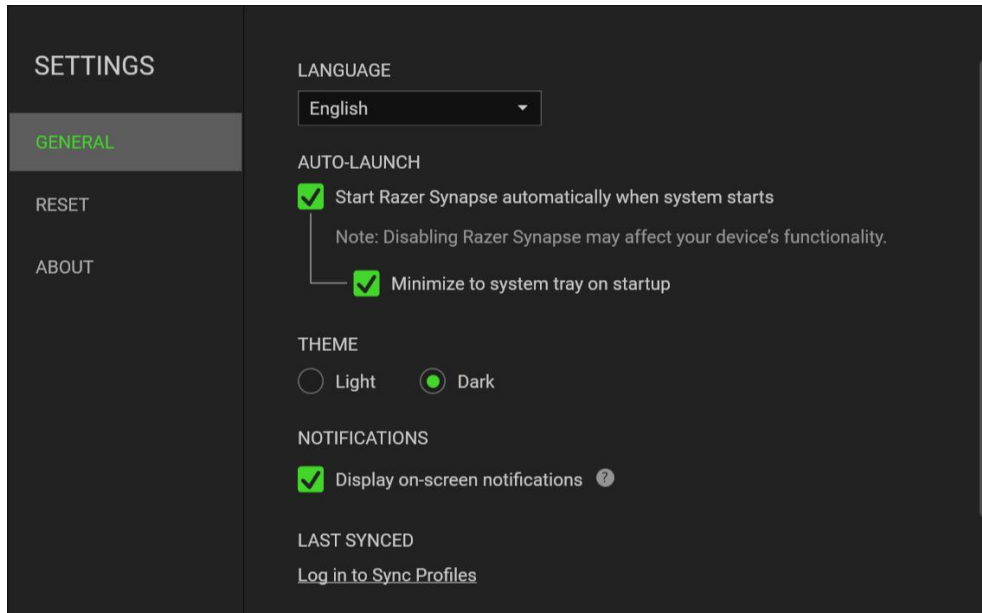

Registerkarte "Allgemein"

Die Standard-Registerkarte des Einstellungen-Fensters. Über die Registerkarte "Allgemein" kannst du die Anzeigesprache der Software, den Startvorgang, das Anzeige-Thema und die Anzeige von Benachrichtigungen auf dem Bildschirm ändern. Du kannst auch manuell deine Profile mit der Cloud synchronisieren (↻) oder dir das Handbuch aller verbundenen Razer Geräte und installierter Module ansehen.

Registerkarte "Zurücksetzen"

Mithilfe der Registerkarte "Zurücksetzen" kannst du alle verbundenen Razer-Geräte mit integriertem Speicher auf ihre Werkseinstellungen zurücksetzen und/oder Razer Synapse-Tutorials zurücksetzen, um dich mit den neuen Features von Razer Synapse vertraut zu machen.

 *Alle im integrierten Speicher der ausgewählten Geräte gesicherten Profile werden gelöscht, wenn du ein Razer Gerät zurücksetzt.*

Registerkarte "Über"

Über die Registerkarte "Über" kannst du dir kompakte Software-Informationen, Copyright-Angaben und Links zu den Nutzungsbedingungen anzeigen lassen. Mithilfe dieser Registerkarte kannst du auch nach Software-Updates suchen oder schnell auf die Razer Communitys in den Sozialen Medien zugreifen.

7. SICHERHEIT UND WARTUNG

SICHERHEITSRICHTLINIEN

Um die größtmögliche Sicherheit bei der Benutzung deines Razer Seiren V3 Mini zu gewährleisten, empfehlen wir die Einhaltung der folgenden Richtlinien:

Solltest du Probleme beim normalen Einsatz des Produkts haben und die Fehlerbehebung schafft keine Abhilfe, wende dich an die Razer Hotline. Hilfe findest du auch unter support.razer.com. Versuche nicht, das Produkt selbst zu warten oder zu reparieren.

Nimm das Produkt nicht auseinander und benutze es nicht mit abweichender Stromspannung. Deine Garantie würde sonst erlöschen.

Du solltest niemals Fremdkörper in die Öffnungen des Produkts einführen oder es durchbohren.

Halte das Produkt und seine Komponenten von Flüssigkeiten, Feuchtigkeit und Nässe fern. Betreibe das Produkt und seine Komponenten nur innerhalb eines Temperaturbereichs von 0 °C bis 40 °C. Sollte die Temperatur außerhalb dieses Bereiches liegen, trenne das Produkt von der Stromversorgung und schalte es aus, bis die Temperatur sich wieder auf ein geeignetes Maß eingepegelt hat.

WARTUNG UND BENUTZUNG

Dein Razer Seiren V3 Mini benötigt nur ein geringes Ausmaß an Wartung, um in einem optimalen Zustand zu bleiben. Wir empfehlen, das Produkt einmal monatlich vom Computer zu entfernen und es mit einem weichen Tuch oder einem Wattestäbchen zu reinigen, um das Ansammeln von Schmutz zu vermeiden. Verwende keine Seife oder aggressive Reinigungsmittel.

8. RECHTLICHE HINWEISE

INFORMATIONEN ZUM URHEBERRECHT UND ZUM GEISTIGEN EIGENTUM

© 2024 Razer Inc. Alle Rechte vorbehalten. Razer, das dreiköpfige Schlangen-Logo, das Razer Logo sowie "For Gamers. By Gamers" sind Marken oder eingetragene Marken von Razer Inc. und/oder angeschlossenen Unternehmen in den Vereinigten Staaten oder anderen Ländern. Alle anderen Warenzeichen sind Eigentum der jeweiligen Inhaber.

Windows und das Windows-Logo sind eingetragene Marken oder Warenzeichen der Microsoft-Gruppe.

XSplit und Xsplit Broadcaster sind eingetragene Warenzeichen von Splitmedialabs Limited.

Razer Inc. ("Razer") kann über Copyrights, Marken, Geschäftsgeheimnisse, Patente, Patentanträge oder andere Rechte an geistigem Eigentum (eingetragen oder nicht) hinsichtlich des Produkts in diesem Handbuch verfügen. Razer gewährt durch die Bereitstellung dieses Handbuchs keine Lizenz für diese Copyrights, Marken, Patente oder anderen Formen von geistigem Eigentum. Dein Razer Seiren V3 Mini (das "Produkt") kann sich von den Abbildungen auf der Verpackung oder anderswo unterscheiden. Razer übernimmt keine Haftung für solche Unterschiede oder für eventuelle Fehler. Die in diesem Handbuch enthaltenen Informationen können sich ohne Ankündigung jederzeit ändern.

EINGESCHRÄNKTE PRODUKTGARANTIE

Die neusten und aktuellsten Bedingungen der Eingeschränkten Produktgarantie findest du unter [razer.com/warranty](https://www.razer.com/warranty).

HAFTUNGSBESCHRÄNKUNG

Razer haftet in keinem Falle für verlorene Gewinne, Verluste von Informationen oder Daten, besondere, zufällige, indirekte, strafrechtliche oder Folgeschäden, die sich aus dem Vertrieb, dem Verkauf, dem Wiederverkauf, dem Gebrauch oder Nichtgebrauch des Produkts ergeben. Razer ist in keinem Falle verpflichtet, für höhere Summen als den Einzelhandelspreis des Produkts zu haften.

ALLGEMEIN

Diese Bedingungen unterliegen dem Recht des Staates, in dem das Produkt erworben wurde. Wenn eine hierin enthaltene Bestimmung ungültig oder nicht durchsetzbar ist, wird sie (soweit sie ungültig oder nicht durchsetzbar ist) unwirksam und wird ohne Einfluss auf die verbleibenden Bestimmungen aus der Auslegung dieser Vereinbarung ausgeschlossen. Razer behält sich das Recht vor, jede Bedingung jederzeit und ohne Vorankündigung zu ändern.