



RAZER PWM PC FAN CONTROLLER

高级用户指南

目录

1. 内含物品.....	2
2. 要求	3
3. 简要介绍.....	3
4. 入门指南.....	4
5. 安全与维护.....	6
6. 法律条款.....	7

1. 内含物品

- Razer PWM PC Fan Controller

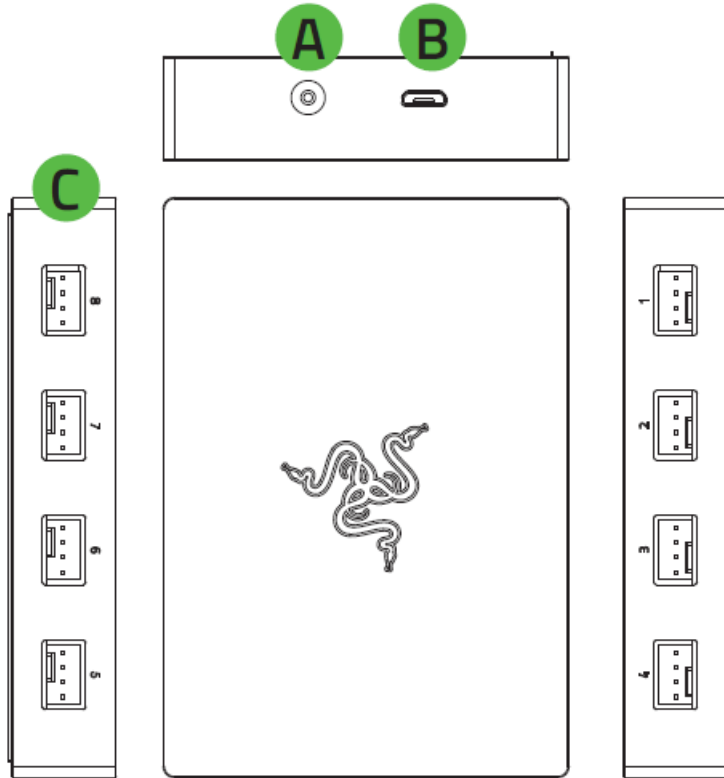

- A. 直流电源端口
- B. Micro-USB 端口
- C. 4 针 PWM 风扇端口

- SATA 转直流电源线

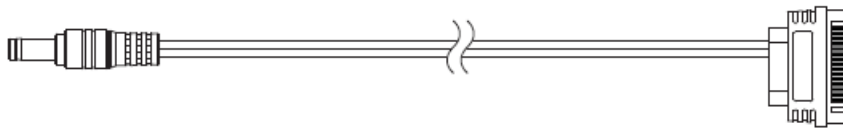

- Micro-USB 转 USB 排针电缆

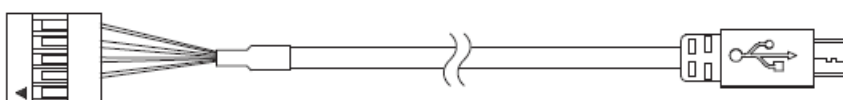

- 重要产品信息指南

2. 要求

产品要求

- 4 针 PWM 机箱风扇
- 1 个 USB-A 端口
- 1 个 SATA 端口

RAZER SYNAPSE 雷云要求

- Windows® 10 64 位（或更高版本）
- 互联网连接，用于软件安装

3. 简要介绍

你现在拥有了一台非常棒的设备，并且附带两年的有限保修。即刻通过 razerid.razer.com 在线注册，充分发挥设备的所有功能，并获得 Razer 雷蛇的独家福利。

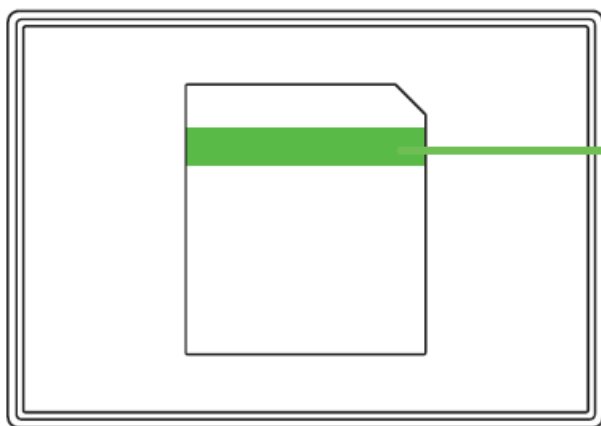

产品的序列号位于此处。

如果遇到问题，请通过 support.razer.com 向 Razer 雷蛇支持团队提出问题。

4. 入门指南

警告：继续前请先关闭电脑并拔下电源，以免触电。为安全起见，请佩戴防静电腕带（未随附），以免损坏电脑的内部组件。

1. 将机箱风扇插入 Razer PWM PC Fan Controller 的任意一个 4 针端口。

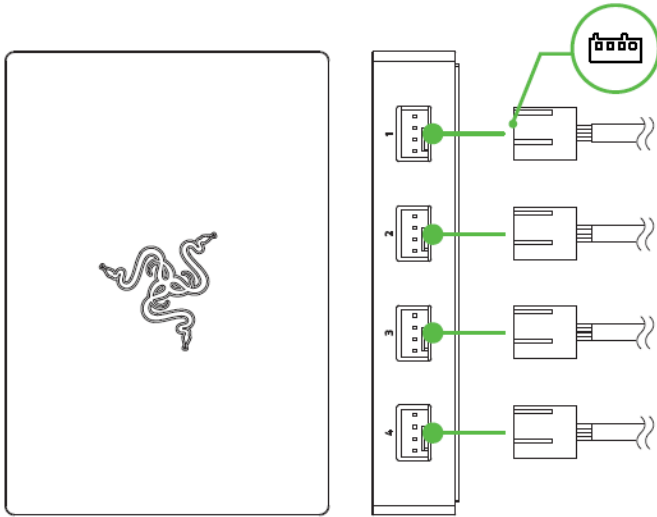

i 在将机箱风扇插入任何 4 针端口之前，请确保其针脚正确地对准了所选端口。也可以使用 3 针机箱风扇，但无法进行风扇速度和灯光控制等操作。

2. 用电源线将 Razer PWM PC Fan Controller 连接到电源单元 (PSU) 的 SATA 端口。

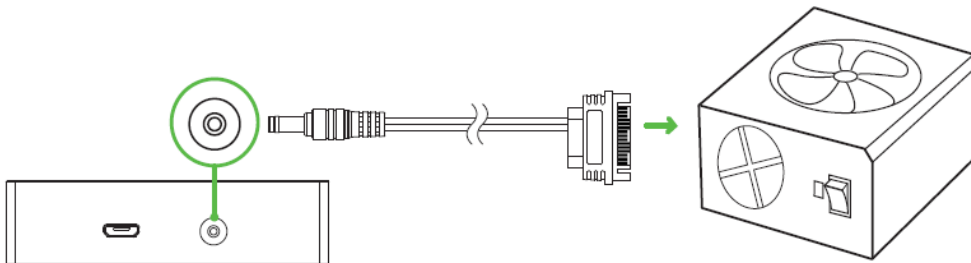

3. 使用随附的 Micro-USB 转 USB 排针电缆将 Razer PWM PC Fan Controller 连接到主板。若需了解风扇接头的位置，请参阅主板的用户手册。

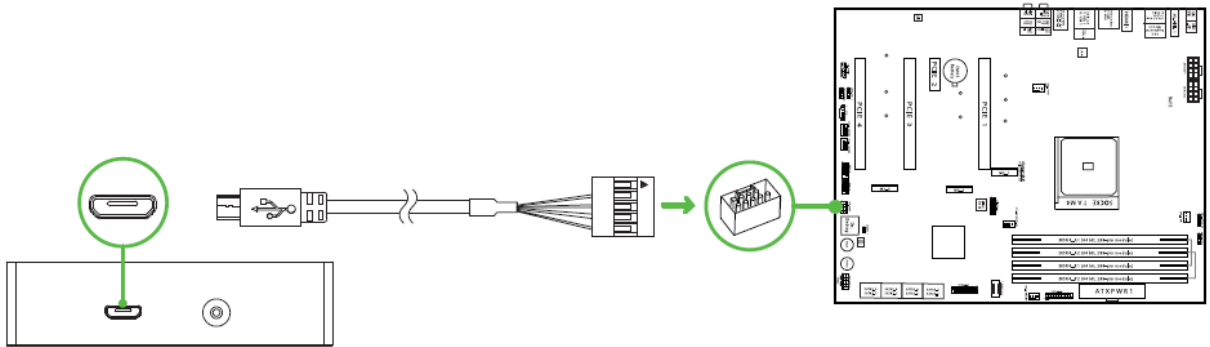

4. 使用磁化底座将 Razer PWM PC Fan Controller 连接到电脑机箱的任何金属*表面。

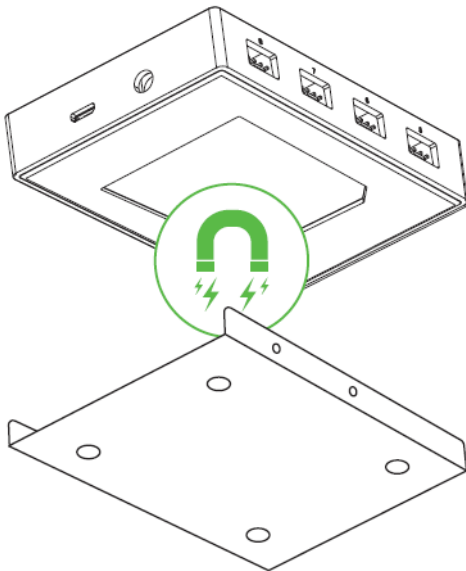

- i** 磁化底座只能吸附在带铁和镍特性的金属上，例如，钢可以，但铝和铅就不行。
- 5. 你可使用 Razer Synapse 雷云应用程序调整风扇速度，并对所有支持 Razer Chroma 雷蛇幻彩功能的设备进行深层的灯光效果自定义，以便享受真正身临其境的体验。访问 razer.com/chroma 了解更多内容
- i** 出现提示时安装 Razer Synapse 雷云，或从 razer.com/synapse 下载安装程序。

5. 安全与维护

安全指南

为了让你在使用 Razer PWM PC Fan Controller 时获得最大程度的安全保障，我们建议你在使用前先阅读以下指南：

- 如果你发现设备运行异常，并且无法排除故障，请拔出设备并拨打 Razer 雷蛇服务热线或访问 support.razer.com 以获取技术支持。在任何情况下都不要自行维修本设备。
- 请勿拆解设备，也不要再在电流负载异常的情况下使用设备。这样做可能会使质保失效。
- 只应使用设备随附的配件，并且只应购买 Razer 雷蛇制造和/或认可的配件。
- 在调整位置、修改和/或连接/移除任何组件之前，请先关闭设备电源。
- 请始终小心拿放随附的附件。插入或拔下任何附件时，请务必抓住附件的插头/连接器。
- 请勿在靠近水、湿气、溶剂的地方或其他潮湿表面使用或安装设备及其部件，或将这些部件暴露于高温或直射的阳光。
- 请将设备及其部件远离液体、潮湿环境或水汽。请在 0° C (32° F) 至 45° C (113° F) 的指定温度范围内使用设备及其部件。如果温度超出这一范围，请拔出并关闭设备，以便使温度稳定至更佳水平。

6. 法律条款

版权和知识产权信息

©2021 Razer Inc. 保留所有权利。Razer 雷蛇、三头蛇徽标、Razer 雷蛇徽标、“始于玩家，赋予玩家”和“Razer Chroma 雷蛇幻彩”徽标是 Razer Inc. 或其附属公司在美国和其他国家/地区的商标或注册商标。所有其他商标均为其各自所有者的财产。

Windows 和 Windows 徽标是 Microsoft 集团公司的商标。

Razer Inc.（本指南中称为“Razer 雷蛇”）对本指南述及的产品可能拥有版权、商标权、商业秘密、专利权、专利申请或其他知识产权（不管已注册还是未注册）。提供本指南并不意味着授予你任何此类版权、商标、专利或其他知识产权。Razer PWM PC Fan Controller（以下简称“产品”）可能与包装或其他地方上的图片不同，请以实物为准。Razer 雷蛇对于此类差异或任何其他可能出现的错误不承担任何责任。本指南中的信息可能随时更改，恕不另行通知。

有限产品质保

有关有限产品保修的最新条款，请访问 razer.com/warranty。

责任限制

在任何情况下，由于任何形式的产品分发、销售、转售、使用或不能使用而导致的任何利润损失、信息或数据的丢失，以及特殊、偶然、间接、惩罚性或结果性或附带损害，Razer 雷蛇均不承担责任。在任何情况下，Razer 雷蛇所承担的责任均不超过产品的零售价。

一般条款

本协议条款将受产品购买地司法管辖区的法律管辖并依其解释。如果本协议中任何条款被认定为无效或不可执行，则此类条款（只要其无效或不可执行）不得生效并应排除在本协议之外，但不会让任何剩余的条款无效。Razer 雷蛇保留随时修订任何条款的权利，恕不另行通知。