



ШИМ-КОНТРОЛЛЕР RAZER ДЛЯ КОРПУСНЫХ ВЕНТИЛЯТОРОВ

ОСНОВНОЕ РУКОВОДСТВО

СОДЕРЖАНИЕ

1. СОДЕРЖИМОЕ КОМПЛЕКТА.....	2
2. ЧТО НЕОБХОДИМО	3
3. ПОРА ПОЗАБОТИТЬСЯ О ГАРАНТИИ	3
4. НАЧАЛО РАБОТЫ	4
5. БЕЗОПАСНОСТЬ И ТЕХНИЧЕСКОЕ ОБСЛУЖИВАНИЕ	6
6. ЮРИДИЧЕСКАЯ ЗАУМЬ.....	7

1. СОДЕРЖИМОЕ КОМПЛЕКТА

- ШИМ-контроллер Razer для корпусных вентиляторов

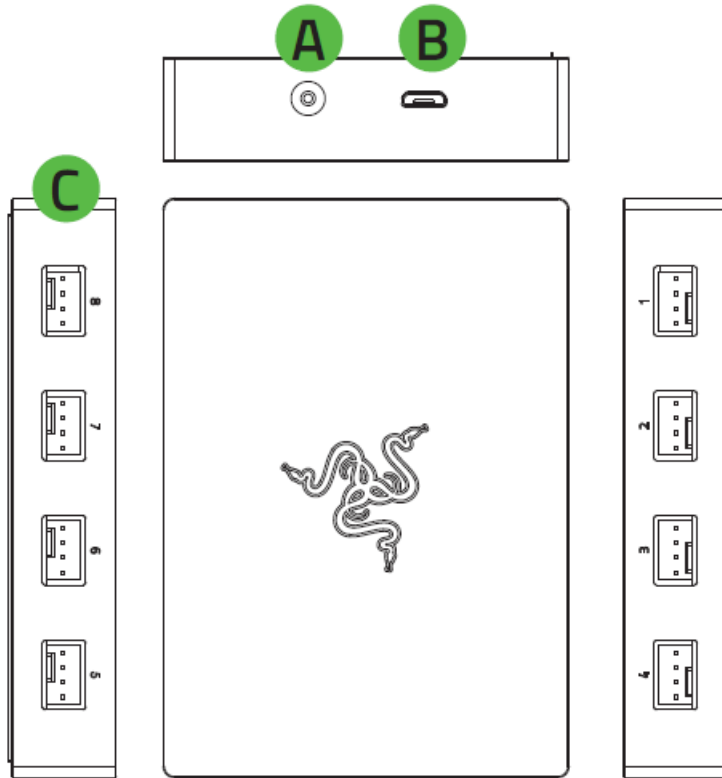

- A.** Порт питания постоянного тока
- B.** Порт Micro-USB
- C.** 4-контактные ШИМ-порты для вентиляторов

- Кабель питания SATA/DC

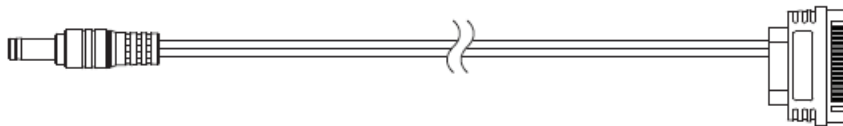

- Кабель Micro-USB/USB со штыревым разъемом

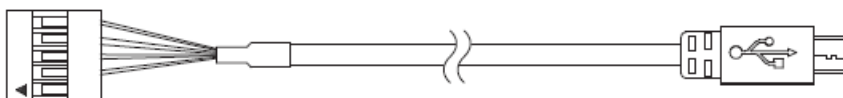

- Важная информация о продукте

2. ЧТО НЕОБХОДИМО

ТРЕБОВАНИЯ ПРОДУКТА

- Корпусные вентиляторы с 4-контактным ШИМ-разъемом
- 1 порт USB-A
- 1 порт SATA

ТРЕБОВАНИЯ RAZER SYNAPSE

- Windows® 10 64-разрядная (или более новая версия)
- Подключение к Интернету для установки ПО

3. ПОРА ПОЗАБОТИТЬСЯ О ГАРАНТИИ

В ваших руках находится великолепное устройство, дополненное ограниченной гарантией на 2 года. Чтобы максимально расширить функционал своего устройства и получить эксклюзивные преимущества Razer, зарегистрируйтесь по адресу razerid.razer.com

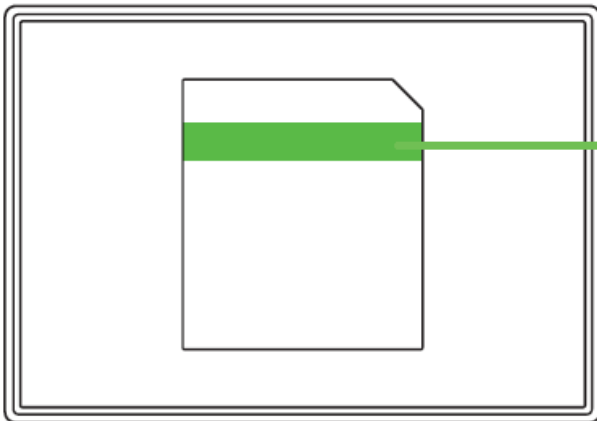

Серийный номер вашего продукта можно найти здесь.

Появились вопросы? Обратитесь в службу поддержки Razer по адресу support.razer.com.

4. НАЧАЛО РАБОТЫ

Предупреждение. Во избежание удара электрическим током выключите компьютер и извлеките кабель питания из розетки перед продолжением. В целях безопасности наденьте антистатический ремешок для запястья (не входит в комплект), чтобы избежать повреждения внутренних компонентов компьютера.

1. Подключите корпусные вентиляторы к любым 4-контактным портам вашего ШИМ-контроллера.

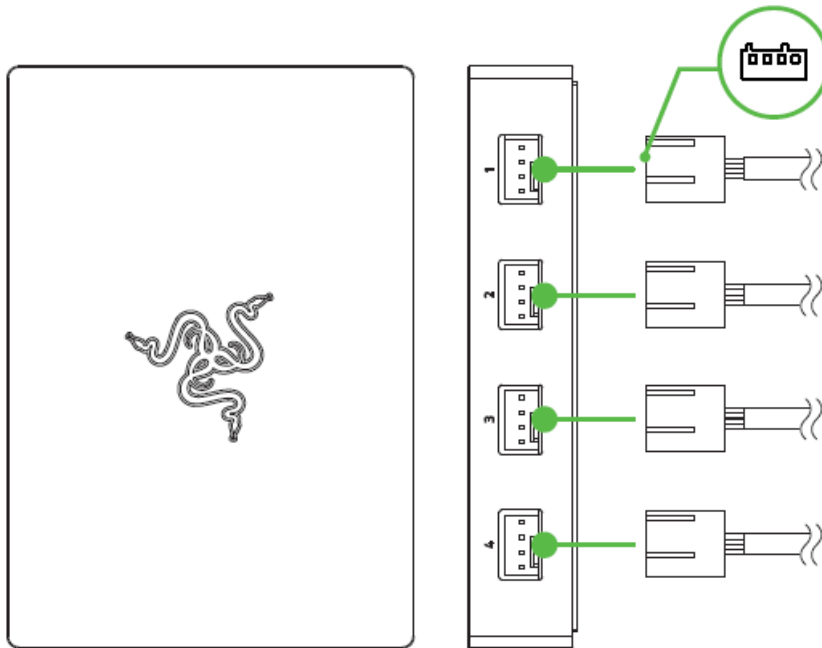

- i** Перед подключением корпусных вентиляторов к любым 4-контактным портам убедитесь, что контакты разъема расположены правильно относительно выбранного порта. К контроллеру можно также подключать 3-контактные корпусные вентиляторы, но в этом случае управление скоростью вращения вентилятора и подсветкой недоступно.

2. Подключите ваш ШИМ-контроллер к порту SATA блока питания с помощью кабеля питания.

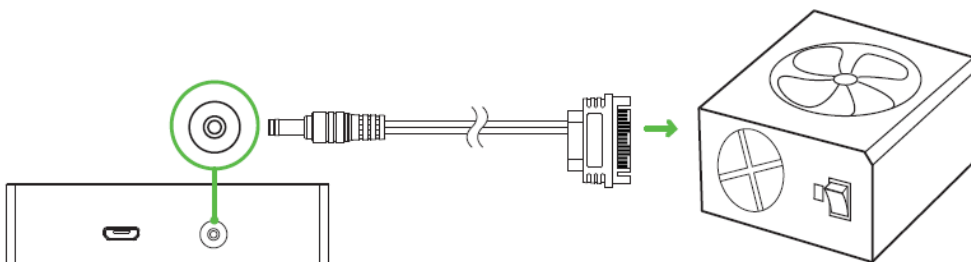

3. Подключите ШИМ-контроллер к материнской плате, используя прилагаемый кабель Micro-USB/USB со штыревым разъемом. Расположение вентиляторных разъемов см. в руководстве пользователя вашей материнской платы.

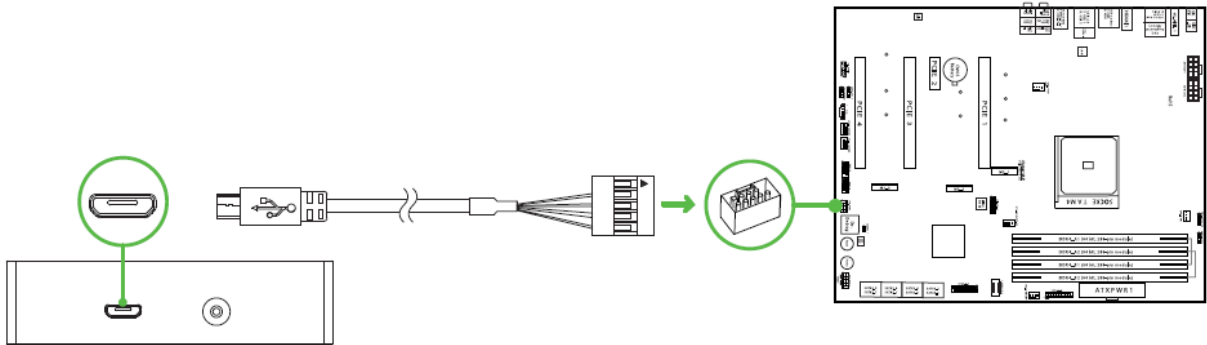

4. Прикрепите намагнитненное основание ШИМ-контроллера к любой металлической* поверхности корпуса вашего компьютера.

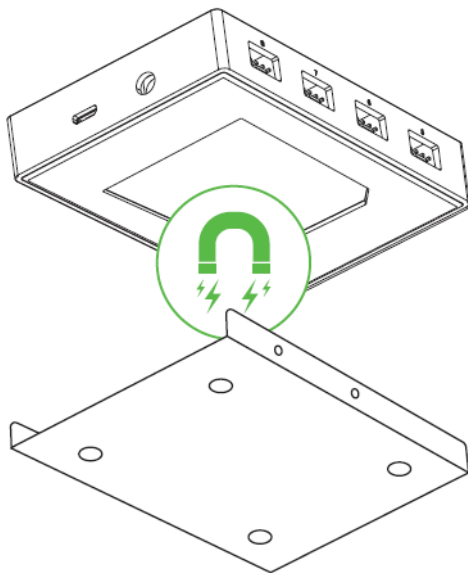

- i** Намагнитненное основание магнитится только к металлам, имеющим в своем составе железо или никель (например, к стали), и не магнитится к алюминию и свинцу.
5. Используйте приложение Razer Synapse, чтобы получить доступ к настройкам скорости вращения вентиляторов и возможностям расширенной настройки подсветки на всех своих устройствах с поддержкой Razer Chroma для создания полного эффекта погружения. Дополнительные сведения см. по адресу razer.com/chroma.

- i** Установите приложение Razer Synapse после появления запроса или скачайте программу-установщик по адресу razer.com/synapse.

5. БЕЗОПАСНОСТЬ И ТЕХНИЧЕСКОЕ ОБСЛУЖИВАНИЕ

ПРАВИЛА ТЕХНИКИ БЕЗОПАСНОСТИ

Для обеспечения максимальной безопасности при использовании ШИМ-контроллера Razer для корпусных вентиляторов рекомендуется следовать приведенным ниже правилам.

- Если при работе с устройством возникли неполадки, которые не удалось устранить с помощью рекомендуемых действий, отключите устройство и позвоните на горячую линию Razer или посетите веб-сайт support.razer.com для получения технической поддержки. Не пытайтесь выполнять обслуживание или ремонт устройства самостоятельно.
- Не разбирайте устройство. Не используйте устройство при нестандартной токовой нагрузке. Это может привести к прекращению действия гарантии.
- Используйте только прилагаемые к устройству аксессуары, а также приобретайте только те аксессуары, которые произведены и/или одобрены Razer.
- Выключите устройство перед перемещением, модификацией и/или подключением/отключением любых компонентов.
- Всегда соблюдайте осторожность при обращении с аксессуарами. При подключении и отключении аксессуаров всегда беритесь за штекер/разъем.
- Не используйте и не устанавливайте устройство и его компоненты рядом с водой, влажными участками, растворителями или другими мокрыми поверхностями, а также не подвергайте компоненты воздействию высоких температур или прямого солнечного излучения.
- Не допускайте контакта устройства и его компонентов с жидкостью или влагой. Пользуйтесь устройством и его компонентами только в разрешенном диапазоне температур: от 0 °C до 45 °C. Если температура выйдет за пределы этого диапазона, выключите устройство, отсоедините его и дождитесь, когда температура установится на допустимом уровне.

6. ЮРИДИЧЕСКАЯ ЗАУМЬ

ИНФОРМАЦИЯ О ЗАЩИТЕ АВТОРСКИХ ПРАВ И ИНТЕЛЛЕКТУАЛЬНОЙ СОБСТВЕННОСТИ

© Razer Inc., 2021. Все права защищены. Razer, логотип с изображением трехглавой змеи, логотип Razer, девиз «For Gamers. By Gamers.» и логотип «Razer Chroma» являются товарными знаками или зарегистрированными товарными знаками корпорации Razer Inc. или ее дочерних компаний в США и других странах. Все прочие товарные знаки являются собственностью их владельцев.

Windows и логотип Windows являются товарными знаками группы компаний Microsoft.

Razer Inc. («Razer») является обладателем авторских прав, товарных знаков, торговых тайн, патентов, приложений к патентам или других прав интеллектуальной собственности (зарегистрированных и незарегистрированных), касающихся данного изделия. Предоставление данного руководства не является передачей лицензии на какие-либо из указанных авторских прав, товарных знаков, патентов или других прав интеллектуальной собственности. Вид ШИМ-контроллера Razer для корпусных вентиляторов (далее «Продукт») может отличаться от изображений, приведенных на упаковке или где-либо еще. Компания Razer не несет ответственности за подобные отличия или за любые возможные ошибки. Приведенная в документе информация может быть изменена без предварительного уведомления.

ОГРАНИЧЕННАЯ ГАРАНТИЯ НА ПРОДУКТ

Самые новые действующие условия ограниченной гарантии на продукт приведены на сайте [razer.com/warranty](https://www.razer.com/warranty).

ОГРАНИЧЕНИЕ ОТВЕТСТВЕННОСТИ

Компания Razer ни при каких обстоятельствах не несет ответственности за упущенную выгоду, утраченную информацию или данные, а также за любой специальный, случайный, прямой или косвенный ущерб, нанесенный любым способом при распространении, продаже, перепродаже, использовании или невозможности использования Продукта. Ни при каких обстоятельствах компания Razer не несет ответственности за расходы, превышающие розничную стоимость Продукта.

ОБЩИЕ ПОЛОЖЕНИЯ

Данные условия должны регулироваться и толковаться в соответствии с местным законодательством, действующим на территории, где был куплен Продукт. Если любое из

условий данного Соглашения будет признано недействительным или неисполнимым, то такое условие (в той мере, в которой оно является недействительным или неисполнимым) не будет учитываться и будет считаться исключенным без ущерба для остальных условий. Компания Razer сохраняет за собой право внесения изменений в любые условия в любое время без предварительного уведомления.