



CONTROLADOR DE VENTOINHAS PARA PC PWM RAZER

GUIA MESTRE

CONTEÚDO

1. CONTEÚDO DA EMBALAGEM	2
2. DO QUE VOCÊ PRECISA	3
3. NÓS LHE DAMOS COBERTURA	3
4. PRIMEIROS PASSOS	4
5. SEGURANÇA E MANUTENÇÃO	6
6. INFORMAÇÕES LEGAIS	7

1. CONTEÚDO DA EMBALAGEM

- Controlador de ventoinhas para PC PWM Razer

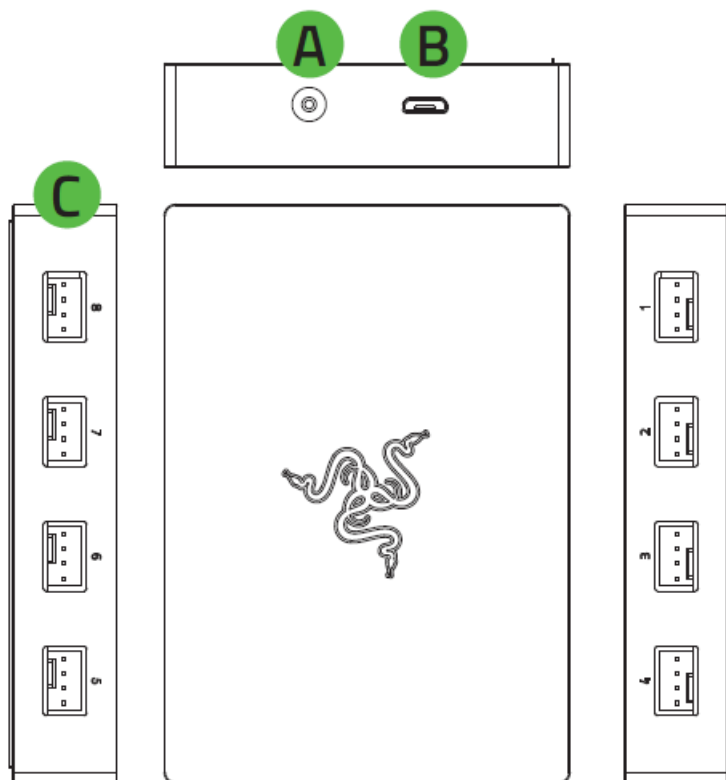

- A. Porta de alimentação CC
- B. Porta micro-USB
- C. Portas para ventoinha PWM de 4 pinos

- Cabo de alimentação SATA para CC



- Cabo micro-USB para conector USB de pinos

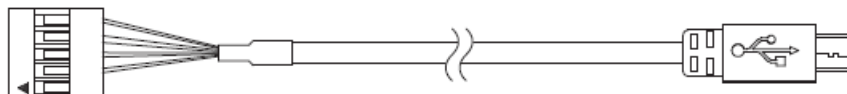

- Guia de informações importantes sobre o produto

2. DO QUE VOCÊ PRECISA

REQUISITOS DO PRODUTO

- Ventoinhas para gabinete PWM de 4 pinos
- 1 porta USB-A
- 1 porta SATA

REQUISITOS DO RAZER SYNAPSE

- Windows® 10 de 64 bits (ou superior)
- Conexão com a Internet para a instalação do software

3. NÓS LHE DAMOS COBERTURA

Você tem um ótimo dispositivo em suas mãos, com garantia limitada de 2 anos. Agora, maximize seu potencial e ganhe benefícios exclusivos da Razer registrando-se em razerid.razer.com

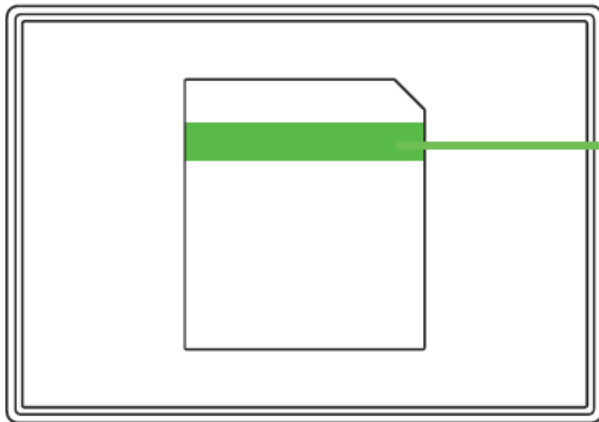

O número de série do seu produto pode ser encontrado aqui.

Dúvidas? Entre em contato com a equipe de suporte Razer em support.razer.com

4. PRIMEIROS PASSOS

Aviso: Para evitar choques elétricos, desligue e desconecte o computador antes de continuar. Por razões de segurança, use uma pulseira antiestática (não inclusa) para evitar danos aos componentes internos do computador.

1. Conecte suas ventoinhas para gabinete a qualquer uma das portas de 4 pinos do controlador PWM.

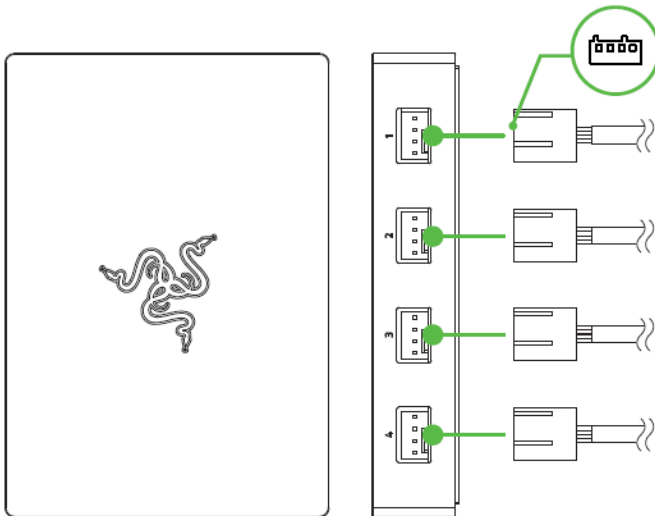

i Antes de conectar uma ventoinha para gabinete a qualquer uma das portas de 4 pinos, certifique-se de que os pinos estejam corretamente alinhados à porta escolhida. Ventoinhas para gabinete de 3 pinos também podem ser utilizadas, porém sem o benefício adicional de controle de velocidade e iluminação da ventoinha.

2. Conecte o controlador PWM à porta SATA da fonte de alimentação (PSU) utilizando o cabo de alimentação.

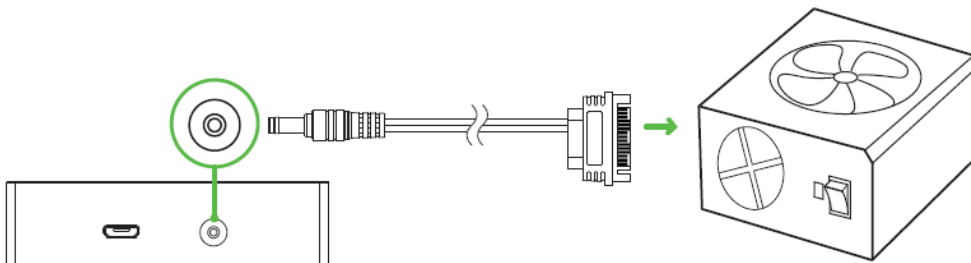

3. Conecte o controlador PWM à placa-mãe utilizando o cabo micro-USB para conector USB de pinos incluso. Consulte o manual do usuário da placa-mãe para encontrar a localização do conector da ventoinha.

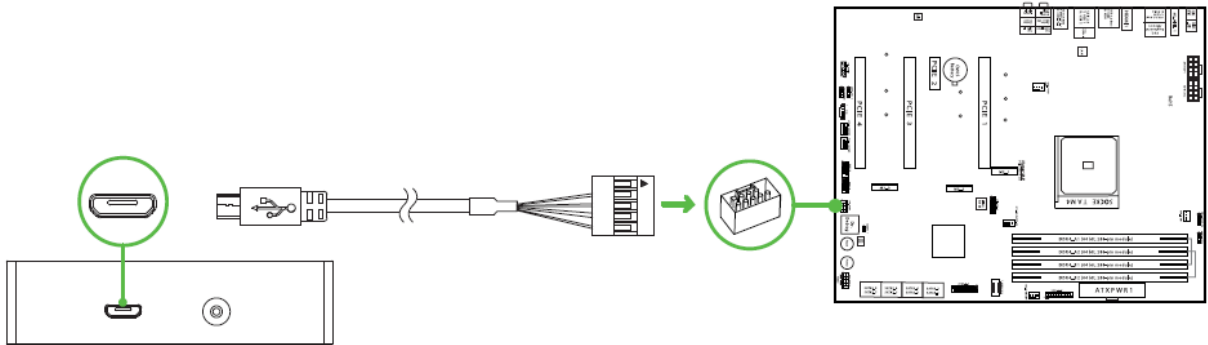

4. Fixe o controlador PWM a qualquer superfície metálica* do gabinete do PC utilizando a base magnetizada.

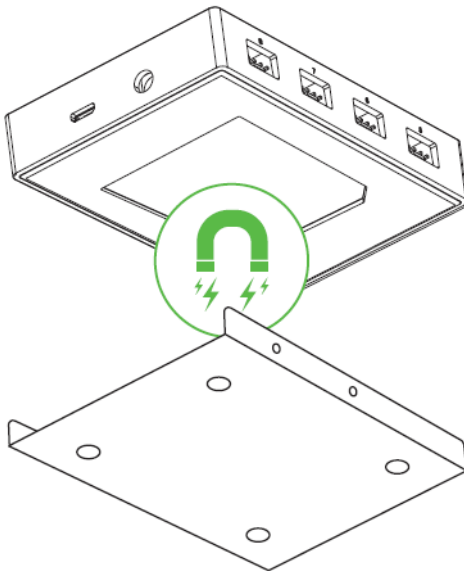

i A base magnetizada adere somente a metais com propriedades de ferro e níquel, como aço, não a alumínio e chumbo.

5. Use o aplicativo Razer Synapse para acessar os ajustes de velocidade da ventoinha e as opções detalhadas de personalização de iluminação de todos os seus dispositivos compatíveis com Razer Chroma para uma experiência verdadeiramente imersiva. Saiba mais em razer.com/chroma

i Instale o Razer Synapse quando solicitado ou baixe o instalador em razer.com/synapse

5. SEGURANÇA E MANUTENÇÃO

ORIENTAÇÕES DE SEGURANÇA

Para obter a máxima segurança durante o uso do Controlador de ventoinhas para PC PWM Razer, sugerimos que você siga estas orientações:

- Se tiver problemas ao usar o dispositivo adequadamente e a solução de problemas não for suficiente para resolvê-los, desconecte o dispositivo e entre em contato com a linha direta da Razer ou visite support.razer.com para receber suporte. Nunca tente fazer a manutenção ou consertar o dispositivo por conta própria.
- Não desmonte o dispositivo nem tente operá-lo sob condições anormais de corrente. Se fizer isso, sua garantia pode ser anulada.
- Use apenas acessórios fornecidos com o dispositivo e compre apenas acessórios produzidos e/ou aprovados pela Razer.
- Desligue o dispositivo antes de fazer qualquer realocação, modificação e/ou conexão/desconexão de qualquer componente.
- Sempre manipule todos os acessórios inclusos com cuidado. Ao conectar ou desconectar qualquer acessório, sempre segure pelo plugue/conector.
- Não use nem instale o dispositivo e seus componentes nas proximidades de água, umidade, solventes ou outras superfícies molhadas, nem exponha esses componentes a temperaturas elevadas ou à luz direta do sol.
- Mantenha o dispositivo e seus componentes longe de líquidos ou umidade. Só opere o dispositivo e seus componentes dentro das temperaturas indicadas de 0°C (32°F) a 45°C (113°F). Se a temperatura exceder essa faixa, desligue e desconecte o dispositivo para que a temperatura se estabilize em um nível ideal.

6. INFORMAÇÕES LEGAIS

INFORMAÇÕES SOBRE DIREITOS AUTORAIS E PROPRIEDADE INTELECTUAL

©2021 Razer Inc. Todos os direitos reservados. Razer, o logotipo da cobra com três cabeças, o logotipo Razer, “For Gamers. By Gamers.” e o logotipo “Razer Chroma” são marcas comerciais ou marcas comerciais registradas da Razer Inc. ou de empresas afiliadas nos Estados Unidos ou em outros países. Todas as outras marcas comerciais são propriedade de seus respectivos donos.

Windows e o logotipo Windows são marcas comerciais do grupo de empresas Microsoft.

A Razer Inc. (“Razer”) pode ser detentora de direitos autorais, marcas comerciais, segredos comerciais, patentes, pedidos de patentes ou outros direitos de propriedade intelectual (registrados ou não) referentes ao produto em questão neste guia. O fornecimento deste guia não lhe concede licença sobre qualquer direito autoral, marca comercial, patente ou direito de propriedade intelectual, seja qual for. O Controlador de ventoinhas para PC PWM Razer (o “Produto”) pode diferir das imagens apresentadas na embalagem ou em outros contextos. A Razer não assume qualquer responsabilidade por tais diferenças nem por quaisquer erros que possam aparecer. As informações contidas neste guia estão sujeitas a alteração sem aviso prévio.

GARANTIA LIMITADA DO PRODUTO

Para obter os termos atuais e mais recentes da Garantia Limitada do Produto, visite [razer.com/warranty](https://www.razer.com/warranty).

LIMITAÇÃO DE RESPONSABILIDADE

Em nenhuma circunstância a Razer será responsável por qualquer perda de lucro, de informações ou de dados, danos especiais, acidentais, indiretos, indenizatórios ou provenientes de qualquer modo de distribuição, venda, revenda, uso ou incapacidade de uso do Produto. Em nenhuma circunstância a responsabilidade da Razer ultrapassará o valor de compra do Produto no varejo.

GERAL

Estes termos serão regidos pela legislação da jurisdição na qual o Produto foi adquirido e serão interpretados de acordo com ela. Se qualquer termo neste documento for julgado inválido ou inexecutável, então tal termo (enquanto inválido ou inexecutável) será considerado sem efeito e excluído, sem invalidar quaisquer termos remanescentes. A Razer reserva-se o direito de retificar qualquer termo a qualquer momento e sem aviso prévio.