



RAZER PWM PC 팬 컨트롤러

마스터 가이드

목차

1. 구성품	2
2. 필요 항목	3
3. 보증 지원	3
4. 시작하기	4
5. 안전 및 유지관리	6
6. 법률 용어	7

1. 구성품

- RAZER PWM PC 팬 컨트롤러

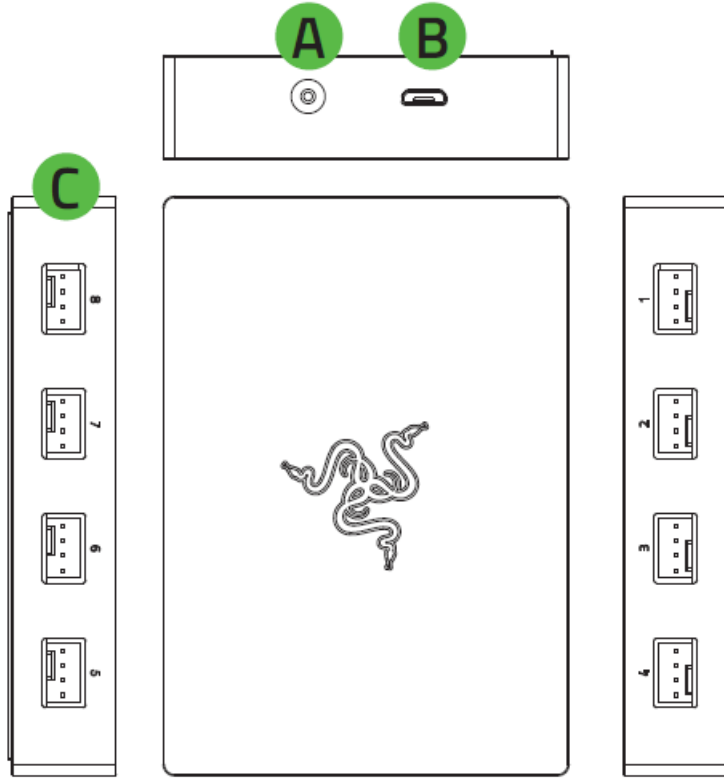

- A. DC 전원 포트
- B. 마이크로 USB 포트
- C. 4 핀 PWM 팬 포트

- SATA to DC 전원 케이블

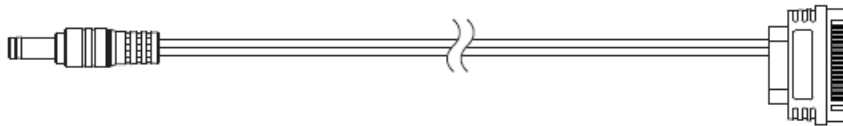

- 마이크로 USB-USB 핀 헤더 케이블

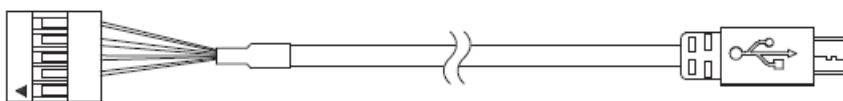

- 중요 제품 정보 안내

2. 필요 항목

제품 요구 사항

- 4 핀 PWM 케이스 팬
- USB-A 포트 1 개
- SATA 포트 1 개

RAZER SYNAPSE 요구 사항

- Windows® 10 64 비트 이상
- 소프트웨어 설치를 위한 인터넷 연결

3. 보증 지원

2 년간 제품의 품질을 보증하는 훌륭한 기기를 얻으셨습니다. razerid.razer.com 에 등록하여 제품 성능 향상과 Razer 의 특별한 혜택을 누리실 수 있습니다.

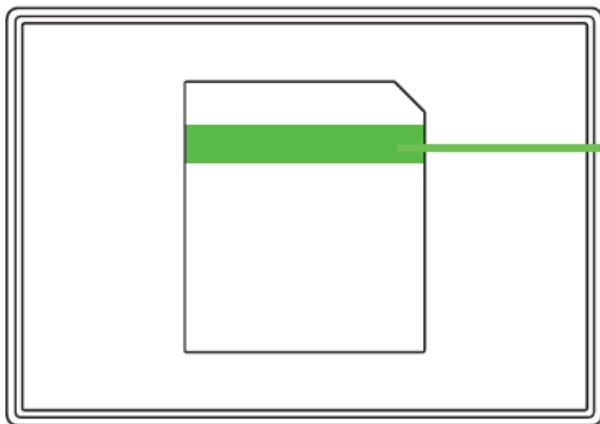

제품 일련 번호는 여기에서
확인할 수 있습니다.

궁금한 점이 있으십니까? support.razer.com 에서 Razer 지원팀에 문의하십시오.

4. 시작하기

경고: 감전을 피하려면 계속하기 전에 PC를 끄고 전원을 분리하십시오. 안전상의 목적으로 PC 내부 구성 부품의 손상을 막기 위해 정전기 방지 손목 스트랩(미포함)을 착용하십시오.

1. 케이스 팬을 PWM 컨트롤러의 4핀 포트에 연결합니다.

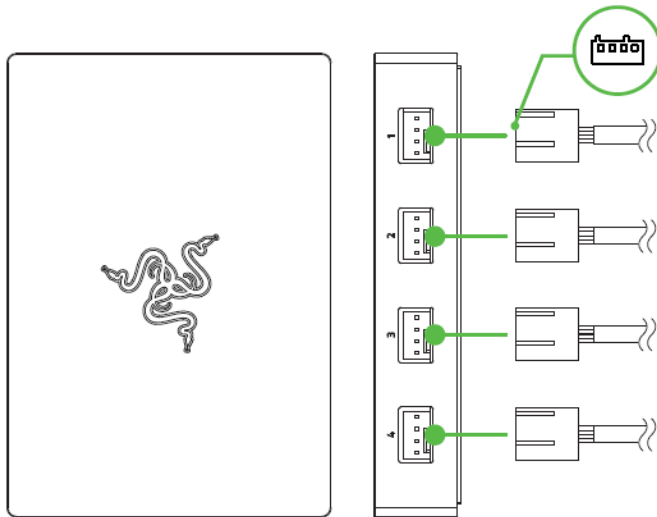

i 케이스 팬을 4핀 포트에 연결하기 전에 연결하려는 포트에 핀이 정확하게 정렬되어 있는지 확인합니다. 3핀 케이스 팬을 사용할 수도 있지만 이 경우 팬 속도 및 조명을 제어하는 추가 기능을 사용할 수 없습니다.

2. 전원 케이블을 사용하여 PWM 컨트롤러를 전원 공급 장치(PSU)의 SATA 포트에 연결합니다.

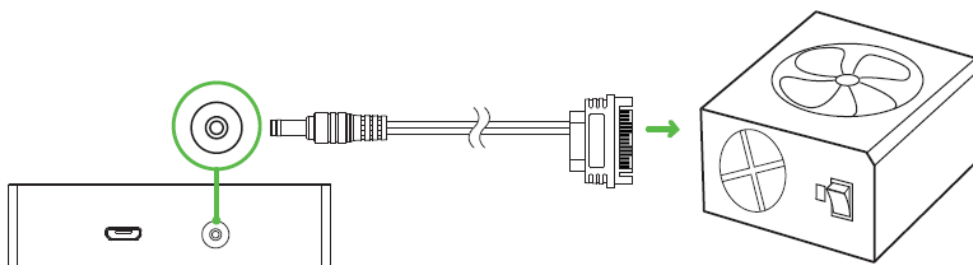

3. 포함되어 있는 마이크로 USB-USB 핀 헤더 케이블로 PWM 컨트롤러를 마더보드에 연결합니다. 마더보드 사용자 매뉴얼을 참조하여 팬 헤더의 위치를 확인합니다.

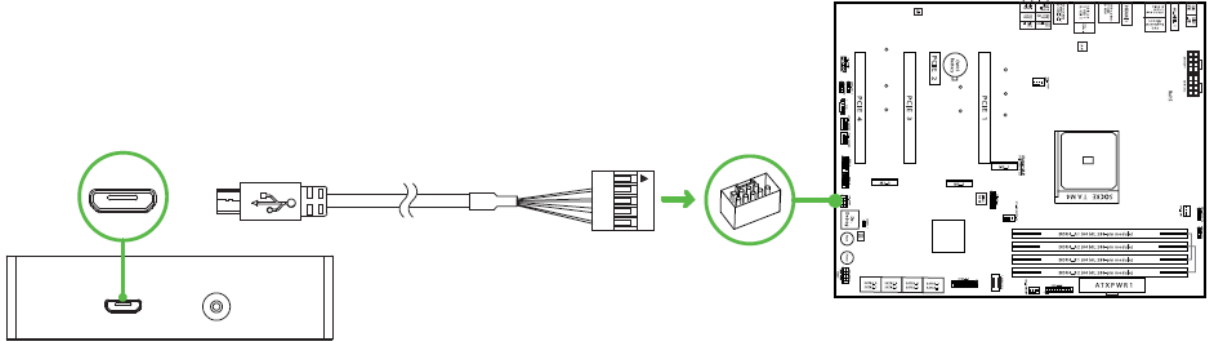

4. 마그네틱 베이스를 사용하여 PWM 컨트롤러를 PC 케이스의 금속* 표면에 부착합니다.

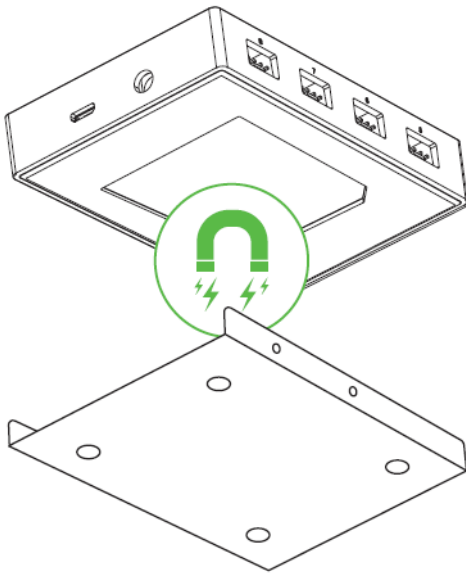

- i** 마그네틱 베이스는 알루미늄 또는 납이 아닌 강철과 같은 철 및 니켈의 특성을 지닌 금속에만 붙일 수 있습니다.

5. Razer Synapse 앱을 사용하여 팬 속도를 조정하고 Razer Chroma 지원 기기의 조명을 세밀하게 커스터마이징하며 진정한 게임 몰입감을 경험할 수 있습니다. razer.com/chroma 에서 더 많은 정보를 확인하실 수 있습니다.

- i** 안내 메시지가 표시될 때 Razer Synapse 를 설치하거나 razer.com/synapse 에서 설치 프로그램을 다운로드할 수 있습니다.

5. 안전 및 유지관리

안전 지침

다음은 Razer PWM PC 팬 컨트롤러를 가장 안전하게 사용하기 위한 지침입니다.

- 기기 사용에 문제가 있거나 문제 진단으로 해결되지 않으면 기기를 분리하고 Razer 핫라인으로 연락하거나 support.razer.com 을 방문하여 지원을 받으십시오. 어떠한 경우에도 기기를 직접 수리하거나 고치려고 시도하지 마십시오.
- 기기를 분해하지 말고 비정상적인 전류가 흐르는 상태에서는 기기를 작동하려고 하지 마십시오. 이 경우 보증이 무효가 될 수 있습니다.
- 기기에 동봉된 액세서리만 사용하고 Razer 에서 제조 및/또는 승인한 액세서리만 구매하십시오.
- 기기의 구성품을 재배치, 변경 및/또는 연결/분리하기 전에는 기기의 전원을 끄고 플러그를 뽑으십시오.
- 항상 포함되어 있는 액세서리들을 주의해서 다루십시오. 모든 액세서리의 전원을 연결하거나 분리할 때에는 반드시 액세서리의 플러그나 커넥터를 잡으십시오.
- 물, 수분, 용제 또는 다른 젖은 표면 근처에서 장치 및 해당 구성 요소를 사용하거나 설치하지 말고 이들 구성 요소를 장시간 동안 고온이나 직사 광선에 노출하지 마십시오.
- 기기 및 기기 구성 요소를 액체, 습기 또는 수분에서 멀리 떨어진 곳에 두십시오. 지정된 온도 범위(0°C(32°F)~45°C(113°F)) 내에서만 기기와 구성 요소를 작동하십시오. 온도가 이 범위를 초과하는 경우 기기의 플러그를 뽑고 스위치를 꺼서 최적의 수준으로 온도를 안정화하십시오.

6. 법률 용어

저작권 및 지적 재산권 정보

©2021 Razer Inc. 전권 보유. Razer, 삼두사 로고, Razer 로고, “For Gamers. By Gamers.” 및 “Razer Chroma” 로고는 미국 및 기타 국가에서 Razer Inc. 또는 제휴사의 상표 또는 등록 상표입니다. 다른 모든 상표는 해당 소유자의 자산입니다.

Windows 및 Windows 로고는 Microsoft 회사 그룹의 상표입니다.

Razer Inc.(이하 "Razer")는 이 안내서에서 언급된 제품과 관련하여 (등록 여부와 관계없이) 저작권, 상표, 영업 비밀, 특허, 특허 신청 또는 기타 지적 재산권을 보유하고 있을 수 있습니다. 이 안내서를 제공한다고 해서 그러한 저작권, 상표, 특허 또는 기타 지적 재산권에 대한 라이선스를 제공하는 것은 아닙니다. Razer PWM PC 팬 컨트롤러(이하 "제품")는 패키지나 그 외의 경우에 실린 사진과 다를 수 있습니다. Razer 는 발생할 수 있는 이러한 차이 또는 오류에 대해 어떠한 책임도 지지 않습니다. 여기에 포함된 정보는 사전 고지 없이 변경될 수 있습니다.

제품 제한 보증

제품 제한 보증에 대한 최신 및 현행 조건을 확인하려면 [razer.com/warranty](https://www.razer.com/warranty) 를 방문하십시오.

책임의 한계

Razer 는 제품의 배포, 판매, 재판매, 사용 또는 사용할 수 없음으로 인해 발생하는 모든 이익 손실, 정보나 데이터의 소실과 특별하고 우발적이며 간접적이고 징벌적이거나 결과적인 또는 우발적 손해에 대해 어떠한 책임도 지지 않습니다. 어떠한 상황에도 Razer 의 책임 부담액은 제품의 소매 가격을 초과하지 않습니다.

일반

이 조항은 제품을 구매한 사법 관할 지역의 법률을 적용하여 해석됩니다. 본 계약의 어떠한 조항이 유효하지 않거나 집행력이 없는 경우 해당 조항(유효하지 않거나 집행력이 없는 한)은 무효하며 제외된 것으로 간주되나 기타 나머지 조항은 어떠한 조항도 효력이 상실되지 않습니다. Razer 는 사전 통고 없이 언제든지 어떠한 조항이든 변경할 수 있는 권리가 있습니다.