



# RAZER PWM PC ファンコントローラー

マスターガイド

## 目次

1. パッケージ内容 .....	2
2. 必要なもの .....	3
3. 保証付き .....	3
4. はじめに .....	4
5. 使用上の注意とメンテナンス .....	6
6. 法的情報 .....	7

## 1. パッケージ内容

- Razer PWM PC ファンコントローラー

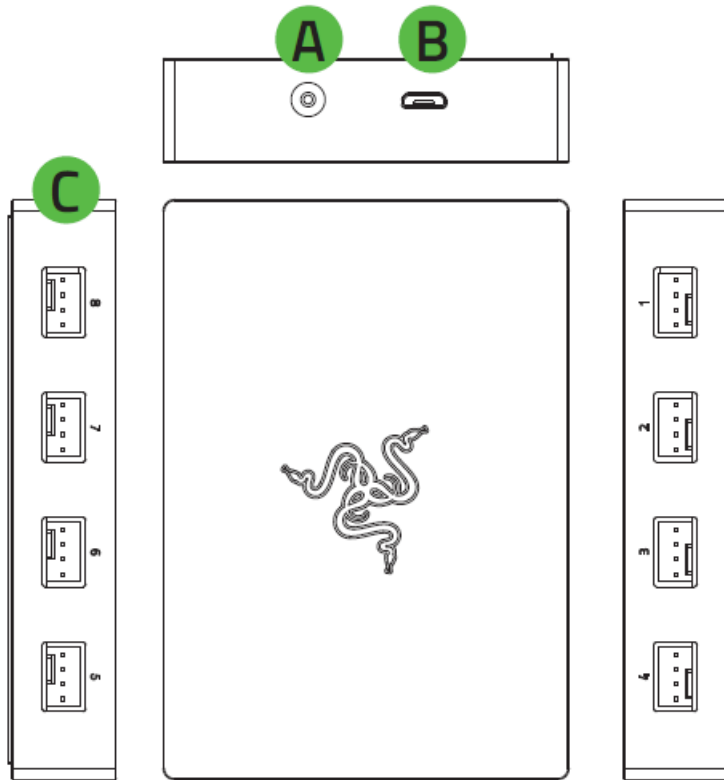

- A. DC 電源ポート
- B. Micro-USB ポート
- C. 4 ピン PWM ファンポート

- SATA - DC 電源ケーブル

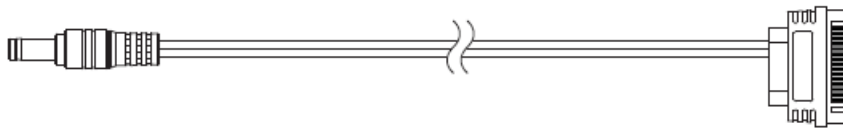

- Micro-USB - USB ピンヘッダーケーブル

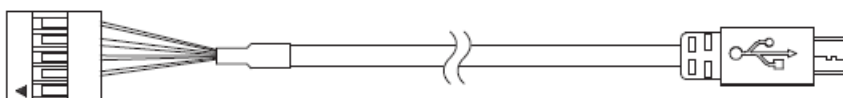

- 重要な製品情報ガイド

---

## 2. 必要なもの

### 製品要件

- 4ピン PWM シャーシファン
- 1 USB-A ポート
- 1 SATA ポート

### RAZER SYNAPSE 動作要件

- Windows® 10 64 ビット以降
- インターネット接続 (ソフトウェアインストール用)

---

## 3. 保証付き

お手元の製品は限定 2 年の保証付きです。こちらに登録してデバイスをさらに活用し、Razer の特典を手に入れましょう: [razerid.razer.com](https://razerid.razer.com)

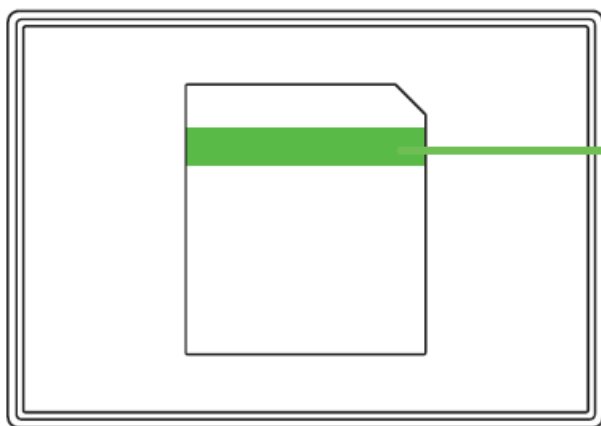

ご使用の製品のシリアル番号は、  
こちらに表示されています。

ご質問があれば、Razer サポートチーム [support.razer.com](https://support.razer.com) にお問い合わせください

## 4. はじめに

**警告:** 感電の危険を避けるため、続行する前に PC の電源をオフにし、コンセントを抜いてください。安全上の理由から、PC の構成部品の損傷を避けるため静電気防止リストバンド (別売り) を着用してください。

1. シャーシファンを PWM コントローラーの 4 ピンポートに接続します。

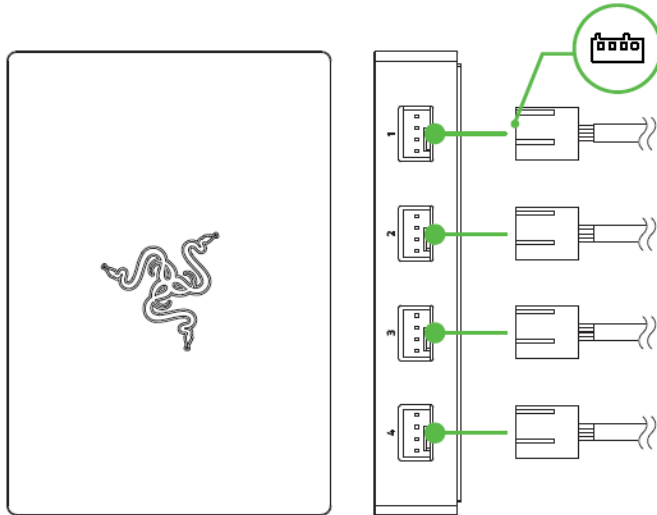

**i** シャーシファンを 4 ピンポートに接続する前に、ピンが接続するポートに合っていることを確認してください。3 ピンシャーシファンを使用することもできますが、ファン速度やライティングをコントロールすることはできません。

2. 電源ケーブルを使って、電源ユニット (PSU) の SATA ポートに PWM コントローラーを接続します。

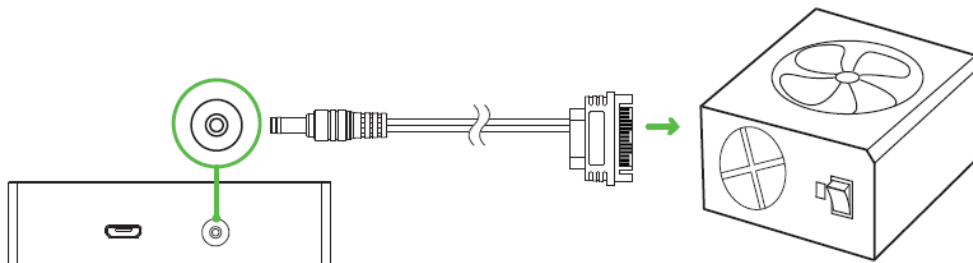

3. 付属の Micro-USB - USB ピンヘッダーケーブルを使用して、マザーボードに PWM コントローラーを接続します。ファンヘッダー部の位置については、マザーボードのユーザーマニュアルをご参照ください。

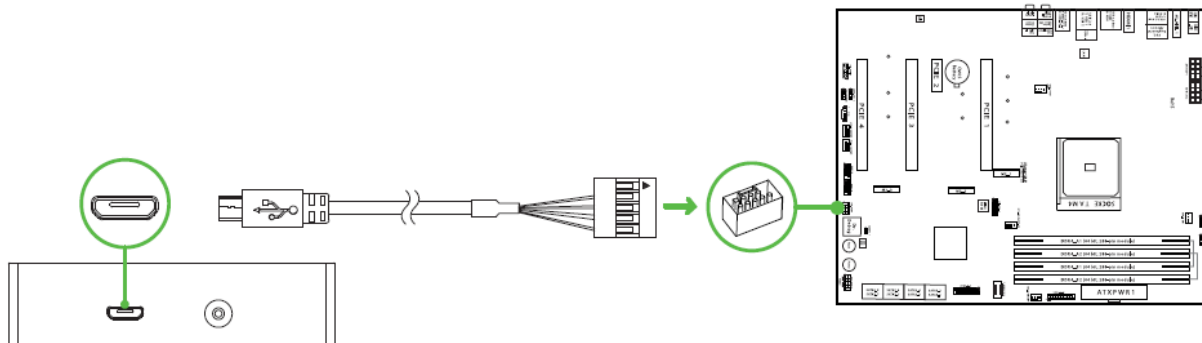

4. マグネット式ベースを使って、PWM コントローラーを PC のシャーシの金属面\*に取り付けます。

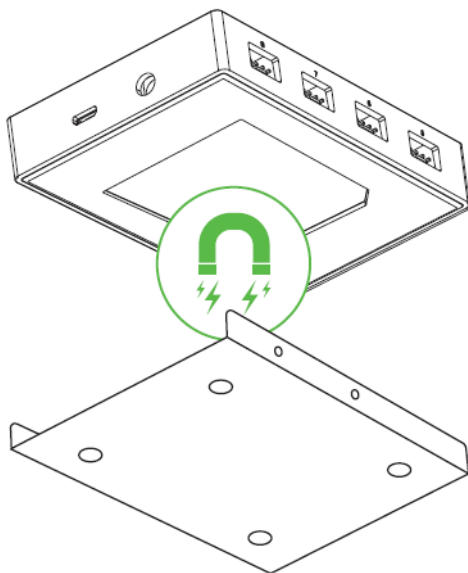

**i** マグネット式ベースは、スチールなどの鉄やニッケルの性質を持つ金属にのみ付着しますが、アルミニウムや鉛には付着しません。

5. Razer Synapse アプリを使用すると、Razer Chroma 対応デバイスでファン速度調整や詳細なライティングのカスタマイズオプションにアクセスして、臨場感ある体験が楽しめます。詳細についてはこちら: [razer.com/chroma](https://razer.com/chroma)

**i** プロンプトが表示されたら Razer Synapse をインストールするか、[razer.com/synapse](https://razer.com/synapse) からインストーラーをダウンロードします。

---

## 5. 使用上の注意とメンテナンス

### 安全上のガイドライン

Razer PWM PC ファンコントローラーを安全にご利用いただくため、以下のガイドラインに従ってください。

- 本製品の操作に問題があり、トラブルシューティングで解決できない場合は、本製品を電源から外し、Razer ホットラインに連絡するか、[support.razer.com](https://support.razer.com) でサポートをご依頼ください。どのような状況でも、ご自身で修理を試みないでください。
- デバイスは分解しないでください。また、異常な電流負荷をかけて操作しないでください。保証が無効になる場合があります。
- デバイスに付属のアクセサリのみを使用し、Razer により製造/承認されたアクセサリのみを購入するようにしてください。
- 構成部品の配置変更、変更、接続、取り外しを行う際は、その前にデバイスの電源をオフにしてください。
- 付属のアクセサリは慎重に扱ってください。アクセサリの接続/取り外しを行う際は、必ずそのプラグ/コネクタをつかんで行ってください。
- 本デバイスならびに構成部品を水、湿気、溶液、その他の濡れた面の近くで使用もしくは設置したり、高温や直射日光に晒したりしないでください。
- 本製品ならびに構成部品が、液体、湿気、または水などに触れないようにしてください。本製品ならびに構成部品は、所定の温度範囲 (0°C~45°C) 内で操作してください。温度がこの範囲外になった場合は、デバイスの電源プラグを取り外し、電源をオフにして温度が最適レベルに安定するまでお待ちください。

---

## 6. 法的情報

### 著作権および知的財産権情報

©2021 Razer Inc. All rights reserved. Razer、トリプルヘッドスネークのロゴ、Razer ロゴ、「For Gamers.By Gamers.」、および「Razer Chroma」ロゴは、米国内およびその他の国の Razer Inc. または関連企業の商標または登録商標です。その他すべての登録商標は、それぞれの企業の所有物です。

Windows および Windows ロゴは、Microsoft グループ企業各社の商標です。

Razer Inc. (「Razer」) は、本書に記載されている製品に関する、著作権、商標、企業秘密、特許、特許出願、またはその他の知的財産権を（登録、未登録に関わらず）所有することができます。本書の提供により、前述の著作権、商標、特許、または他の知的所有権の使用許諾がお客様に付与されるわけではありません。Razer PWM PC ファンコントローラー（「本製品」）は、パッケージなどに掲載された写真と異なる場合があります。Razer は、かかる違いまたは外観上の誤りには責任を負わないものとします。本書に記載されている情報は、予告なく変更される場合があります。

### 製品の限定保証

製品の最新で現行の限定保証条項については、[razer.com/warranty](https://www.razer.com/warranty) を参照してください。

### 法的責任の制限

いかなる場合も、Razer は、製品の流通、販売、転売、使用、または製品が使用できないことから生じる、いかなる利益損失、情報やデータの喪失、特別な、偶発的な、間接的な、懲罰的な、必然的な、または偶発的な損傷にも責任を負いません。いかなる場合も、Razer の債務は、製品の小売購入額を超えないものとします。

### 一般事項

上記条件は、製品が購入された法域の法律の下で管理、解釈されるものとします。本契約内のいずれかの条項が無効あるいは法的強制力がないと考えられる場合、その条項は（その条項が無効あるいは法的強制力がない限り）無効となり除外と見なされますが、残りの条項のいずれも無効になることはありません。Razer は、いずれの条項も予告なしにいつでも修正する権利を留保します。