



CONTROLEUR DE VENTILATEUR PC MLI  
RAZER

MODE D'EMPLOI

# TABLE DES MATIÈRES

1. CE QUI VOUS ATTEND.....	2
2. CE DONT VOUS AVEZ BESOIN.....	3
3. NOUS SOMMES LÀ POUR VOUS.....	3
4. POUR COMMENCER.....	4
5. SÉCURITÉ ET ENTRETIEN.....	6
6. TERMES JURIDIQUES.....	7

## 1. CE QUI VOUS ATTEND

- Contrôleur de ventilateur PC MLI Razer

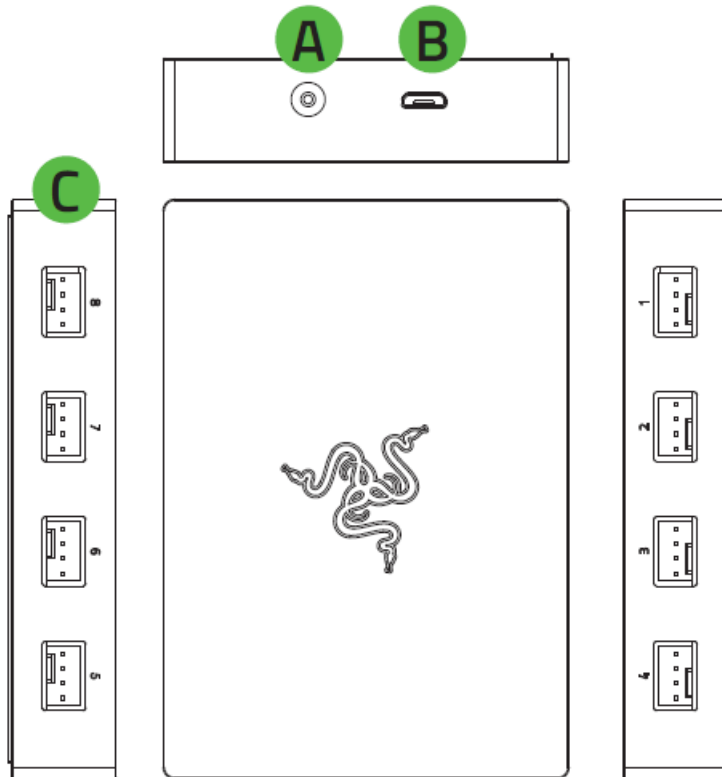

- A.** Port d'alimentation CC
- B.** Port micro-USB
- C.** Ports de ventilateur MLI à 4 broches

- Câble d'alimentation SATA vers CC



- Câble de connexion des broches micro-USB vers USB

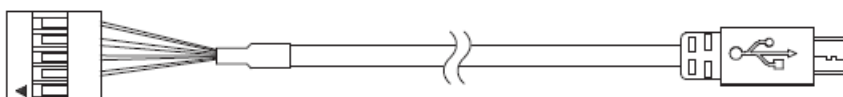

- Informations importantes sur le produit

---

## 2. CE DONT VOUS AVEZ BESOIN

### CONFIGURATION DU PRODUIT

- Ventilateurs de châssis MLI à 4 broches
- 1 port USB-A
- 1 port SATA

### CONFIGURATION DE RAZER SYNAPSE

- Windows® 10 64 bits (ou version ultérieure)
- Connexion Internet pour l'installation du logiciel

---

## 3. NOUS SOMMES LÀ POUR VOUS

Vous avez dans les mains un appareil exceptionnel disposant d'une garantie limitée de 2 ans. Maintenant, exploitez tout son potentiel et recevez des avantages Razer exclusifs en vous enregistrant sur [razerid.razer.com](https://razerid.razer.com)

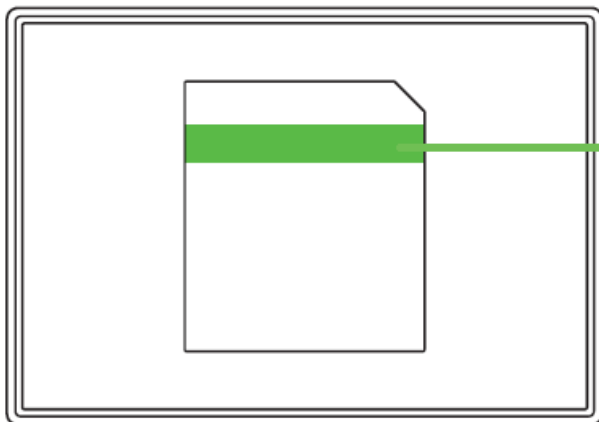

*Le numéro de série de votre produit est disponible ici.*

Vous avez une question ? Consultez l'assistance Razer à l'adresse [support.razer.com](https://support.razer.com)

---

## 4. POUR COMMENCER

**Avertissement : veuillez éteindre et débrancher votre PC avant de continuer pour éviter tout risque d'électrocution. Afin de garantir votre sécurité, portez un bracelet anti-statique (non inclus) pour éviter d'endommager les composants internes de votre PC.**

1. Branchez vos ventilateurs de châssis à n'importe quel port à 4 broches de votre contrôleur MLI.

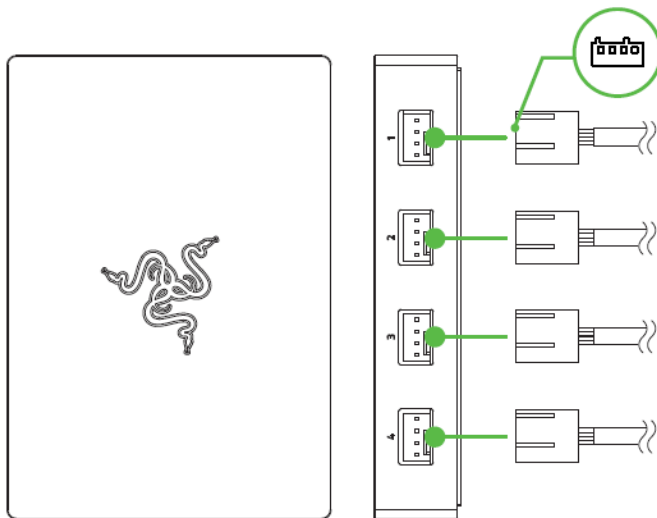

**i** Avant de brancher un ventilateur de châssis à l'un des ports à 4 broches, vérifiez que les broches sont correctement alignées avec le port que vous avez choisi. Vous pouvez également utiliser des ventilateurs de châssis à 3 broches, mais vous ne bénéficierez pas des commandes de vitesse et d'éclairage.

2. Connectez votre contrôleur MLI au port SATA de votre bloc d'alimentation à l'aide du câble d'alimentation.

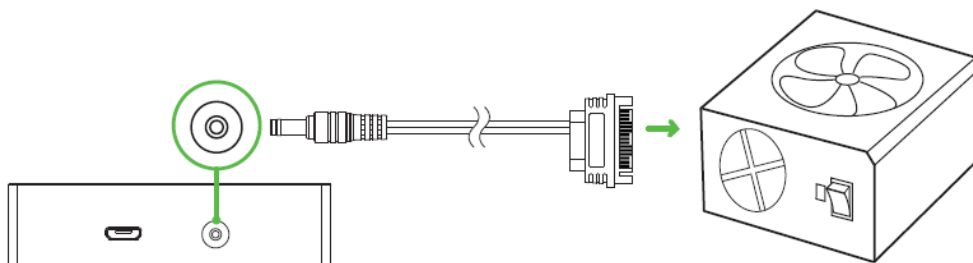

3. Connectez le contrôleur MLI à votre carte-mère en utilisant le câble de connexion de broches micro-USB vers USB fourni. Veuillez consulter la notice de votre carte-mère pour connaître l'emplacement du connecteur de ventilateur.

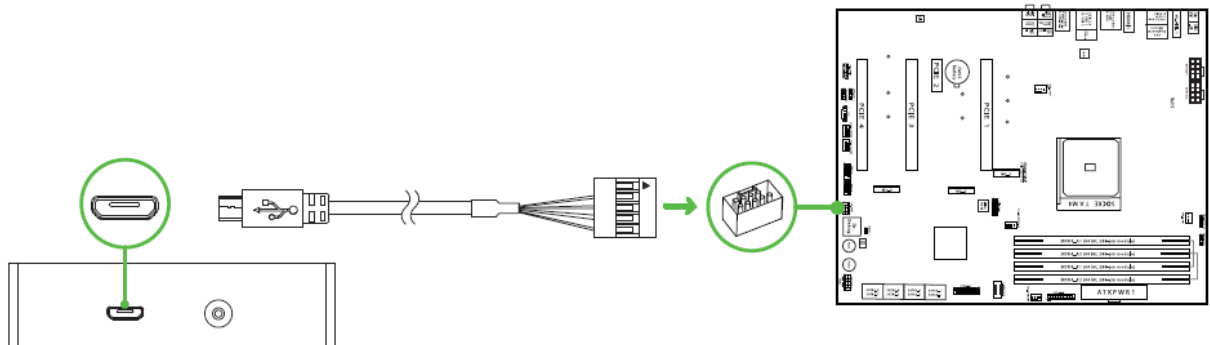

4. Fixez votre contrôleur MLI à n'importe quelle surface métallique\* du châssis de votre PC à l'aide de sa base magnétique.

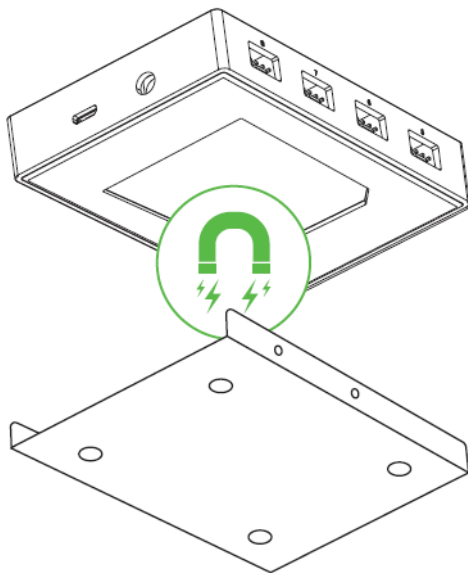

**i** *Il se peut que la base magnétique n'adhère qu'à des métaux ayant les propriétés du fer et du nickel comme l'acier, et non l'aluminium ou le plomb.*

5. Utilisez l'application Razer Synapse pour accéder aux options de vitesse et de personnalisation approfondie de l'éclairage de vos périphériques compatibles avec Razer Chroma pour découvrir une expérience des plus immersives. En savoir plus sur [razer.com/chroma](https://razer.com/chroma)

**i** *Installez Razer Synapse lorsque vous y êtes invité ou téléchargez le programme d'installation sur [razer.com/synapse](https://razer.com/synapse)*

---

## 5. SÉCURITÉ ET ENTRETIEN

### CONSIGNES DE SÉCURITÉ

Afin d'utiliser votre contrôleur de ventilateur PC MLI Razer dans des conditions de sécurité optimales, nous vous recommandons de suivre les consignes suivantes :

- Si vous éprouvez des difficultés à faire fonctionner correctement votre appareil et que le dépannage ne résout pas votre problème, débranchez votre appareil et contactez le service d'assistance téléphonique de Razer ou rendez-vous sur [support.razer.com](https://support.razer.com). N'essayez jamais d'assurer l'entretien ou de réparer vous-même l'appareil.
- Ne démontez pas l'appareil et n'essayez pas de le faire fonctionner avec une charge de courant anormale. Cela pourrait annuler votre garantie.
- Utilisez uniquement les accessoires fournis avec l'appareil, et n'achetez que des accessoires conçus et/ou approuvés par Razer.
- Éteignez l'appareil avant de procéder à tout déplacement, modification, et/ou connexion/déconnexion de composant.
- Manipulez toujours les accessoires inclus avec soin. Lorsque vous branchez ou débranchez un accessoire, saisissez-le toujours par sa prise/son connecteur.
- N'installez pas ou n'utilisez pas l'appareil et ses composants à proximité d'eau, d'humidité, de solvants ou autres surfaces mouillées, et n'exposez pas ces composants à des températures extrêmes ou à la lumière directe du soleil.
- Conservez l'appareil et ses composants à l'abri des liquides et de l'humidité. Faites fonctionner l'appareil et ses composants uniquement à une température comprise entre 0 °C (32 °F) et 45 °C (113 °F). Si la température dépasse ces limites, éteignez et débranchez l'appareil pour laisser la température se stabiliser à un degré optimal.

---

## 6. TERMES JURIDIQUES

### INFORMATIONS DE DROITS D'AUTEUR ET D'AUTRES DROITS DE PROPRIÉTÉ INTELLECTUELLE

© 2021 Razer Inc. Tous droits réservés. Razer, le logo du serpent à trois têtes, le logo Razer, « For Gamers. By Gamers. » et le logo « Razer Chroma » sont des marques commerciales, des marques déposées de Razer Inc. ou des sociétés affiliées aux États-Unis et dans d'autres pays. Toutes les autres marques commerciales sont la propriété de leurs propriétaires respectifs.

Windows et le logo Windows sont des marques appartenant aux entreprises du groupe Microsoft.

Il se peut que Razer Inc. (« Razer ») ait des droits d'auteur, marques commerciales, secrets de fabrication, brevets, demandes de brevet, ou d'autres droits de propriété intellectuelle (enregistrés ou non enregistrés) concernant le produit dans ce guide. Ce guide ne vous donne pas de licence pour ce droit d'auteur, cette marque commerciale, ce brevet ou tout autre droit de propriété intellectuelle. Le contrôleur de ventilateur PC MLI Razer (le « Produit ») peut différer des images, que ce soit sur l'emballage ou autre. La société Razer réfute toute responsabilité relative aux différences ou aux erreurs pouvant survenir. Les informations contenues dans ce document sont susceptibles d'être modifiées sans préavis.

### GARANTIE LIMITÉE DU PRODUIT

Pour obtenir les dernières conditions et les conditions actuelles de la garantie limitée du produit, veuillez vous rendre sur [razer.com/warranty](https://razer.com/warranty).

### LIMITATION DE RESPONSABILITÉ

Razer ne sera en aucun cas responsable de toute perte de profit, d'informations ou de données, de dommages spéciaux, fortuits, indirects, punitifs ou consécutifs, ou de dommages fortuits découlant de la distribution, la vente, la revente, l'utilisation, ou l'incapacité d'utiliser le Produit. En aucun cas la responsabilité de Razer ne peut excéder le prix d'achat au détail du Produit.

### GÉNÉRALITÉS

Ces termes seront régis par et interprétés conformément aux lois de la juridiction dans laquelle le Produit a été acheté. Si l'une des conditions définies ici est jugée non valide ou inapplicable, cette condition (dans la mesure où elle est non valide ou inapplicable) n'aura alors aucun effet et sera considérée comme exclue sans invalider aucune des conditions restantes. Razer se réserve le droit de modifier ce contrat à tout moment sans préavis.