



CONTROLADOR PARA VENTILADOR DE PC CON PWM RAZER

GUÍA PRINCIPAL

ÍNDICE

1. CONTENIDO	2
2. REQUISITOS	3
3. TE PROPORCIONAMOS COBERTURA	3
4. PRIMEROS PASOS	4
5. SEGURIDAD Y MANTENIMIENTO	6
6. INFORMACIÓN LEGAL	7

1. CONTENIDO

- Controlador para ventilador de PC con PWM Razer

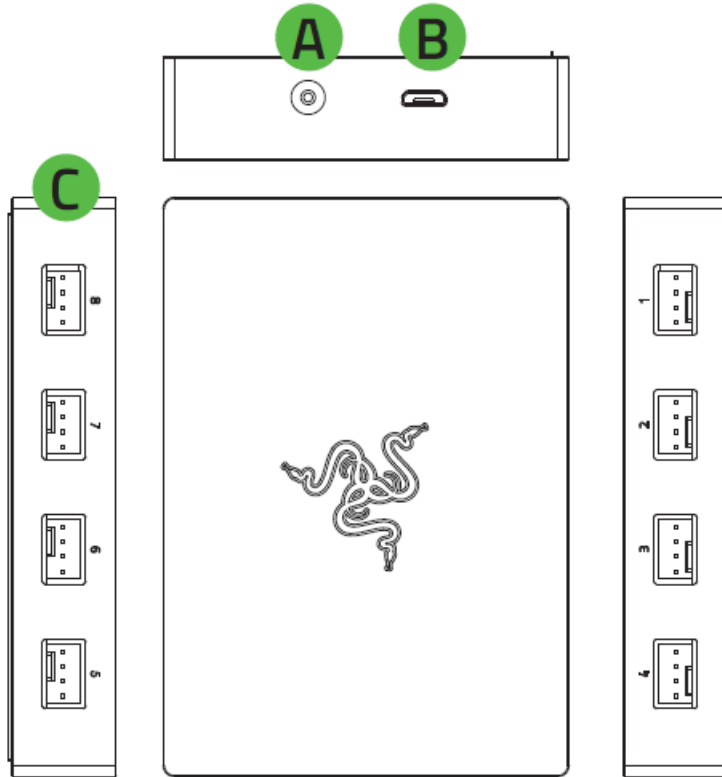

- A.** Puerto de alimentación de CC
- B.** Puerto micro-USB
- C.** Puertos para ventilador de 4 pines con PWM

- Cable de alimentación SATA a CC

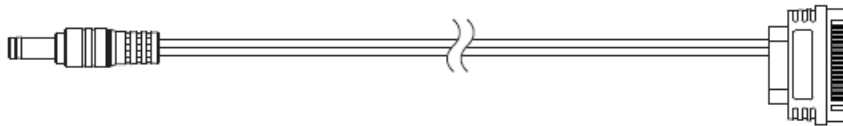

- Cable de regleta de pines Micro-USB a USB

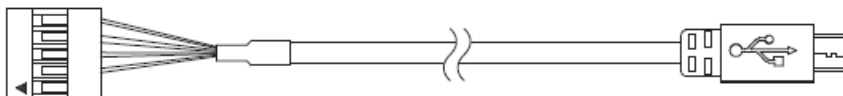

- Guía de información importante del producto

2. REQUISITOS

REQUISITOS DEL PRODUCTO

- Ventiladores de chasis de 4 pines con PWM
- 1 puerto USB-A
- 1 puerto SATA

REQUISITOS DE RAZER SYNAPSE

- Windows® 10 de 64 bits (o posterior)
- Conexión a Internet para la instalación del software

3. TE PROPORCIONAMOS COBERTURA

Tienes un dispositivo increíble entre manos que incluye una garantía de 2 años. Ahora, exprime al máximo todo su potencial y consigue ventajas exclusivas de Razer al registrarlo en razerid.razer.com

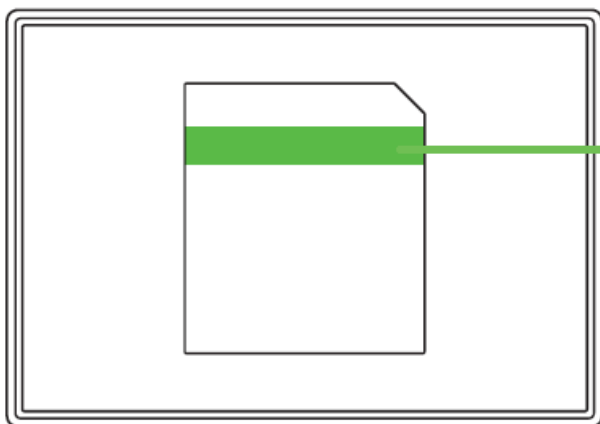

El número de serie de tu producto se encuentra aquí.

¿Tienes alguna pregunta? Pregúntale al equipo de asistencia de Razer en support.razer.com

4. PRIMEROS PASOS

Advertencia: Apaga y desenchufa el PC antes de continuar para evitar descargas eléctricas. Por motivos de seguridad, ponte una muñequera antiestática (no incluida) para evitar que se dañen los componente internos de tu PC.

1. Conecta los ventiladores de chasis a cualquiera de los puertos de 4 pines del controlador con PWM.

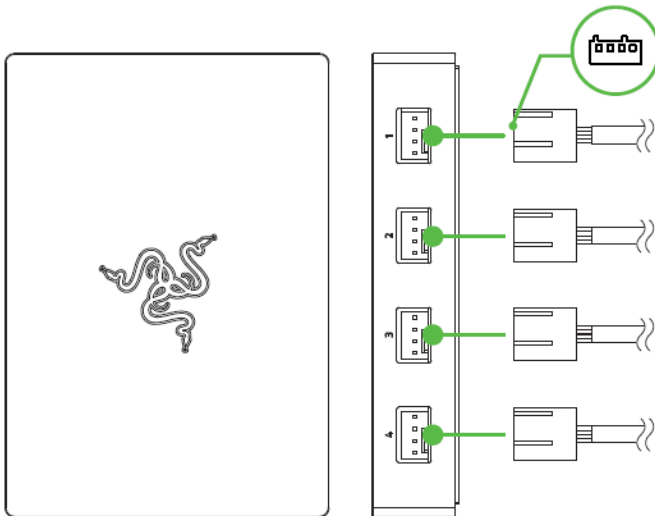

- i** Antes de conectar un ventilador de chasis a cualquiera de los puertos de 4 pines, asegúrate de que los pines estén perfectamente alineados con el puerto elegido. También se pueden utilizar ventiladores de chasis de 3 pines, pero no cuentan con la ventaja añadida del control de la velocidad del ventilador y la iluminación.

2. Conecta tu controlador con PWM al puerto SATA de tu fuente de alimentación (PSU) con el cable de alimentación.

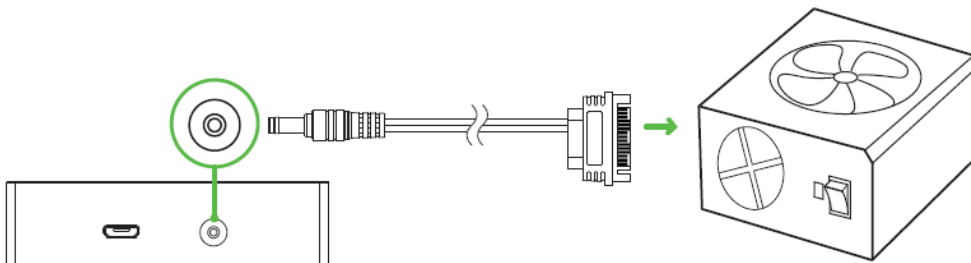

3. Conecta el controlador con PWM a la placa base usando el cable de regleta de pines Micro-USB a USB que se incluye. Consulta el manual de usuario de la placa base para conocer la ubicación del cabezal de ventilador.

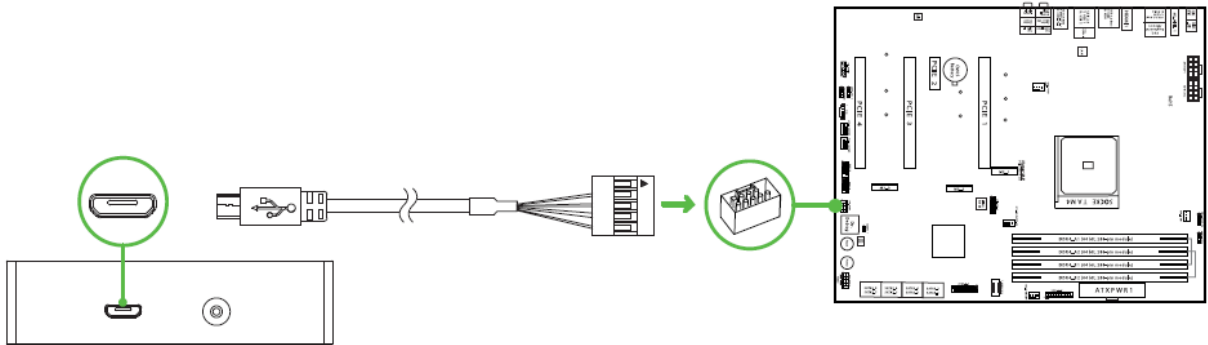

4. Sujeta el controlador con PWM a cualquier superficie metálica* del chasis de tu PC con su base imantada.

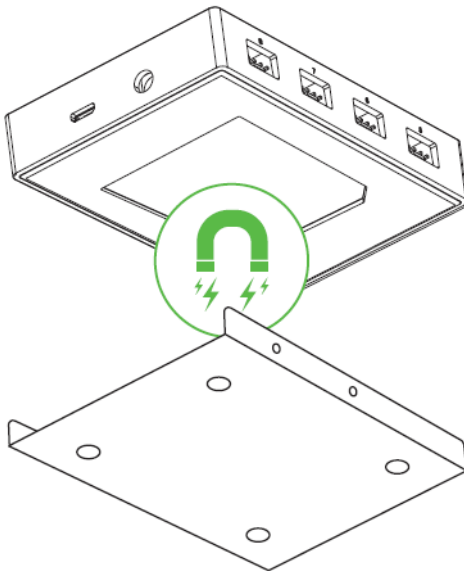

i La base imantada solo se puede adherir a metales con propiedades de hierro y níquel, como el acero, pero no a aluminio ni plomo.

5. Usa la aplicación Razer Synapse para acceder a los ajustes de velocidad del ventilador y a las opciones de personalización avanzada de la iluminación de tus dispositivos compatibles con Razer Chroma, y disfruta de una experiencia inmersiva de verdad. Para más información, visita razer.com/chroma

i Instala Razer Synapse cuando recibas la notificación o descarga el instalador desde razer.com/synapse.

5. SEGURIDAD Y MANTENIMIENTO

NORMAS DE SEGURIDAD

Para lograr la máxima seguridad durante el uso del controlador para ventilador de PC con PWM Razer, te sugerimos adoptar las siguientes medidas:

- Si tuvieras algún problema al utilizar el dispositivo correctamente y las indicaciones de la resolución de problemas no dieran resultado, desconecta el dispositivo y llama a la línea de atención de Razer o accede a support.razer.com para solicitar asistencia. No intentes de ningún modo reparar el dispositivo ni realizar tareas de mantenimiento por tu cuenta.
- No desmontes el dispositivo y no intentes hacerlo funcionar bajo circunstancias anormales. Hacer esto puede anular la garantía.
- Usa únicamente los accesorios incluidos con el dispositivo y compra solo accesorios fabricados y/o aprobados por Razer.
- Apaga el dispositivo antes de cambiar de sitio, modificar o conectar/desconectar cualquier componente.
- Manipula siempre con cuidado todos los accesorios incluidos. Al enchufar o desenchufar cualquier accesorio, tira siempre del enchufe/conector.
- No utilices ni instales el dispositivo o sus componentes cerca de agua, humedad, disolventes u otras superficies húmedas ni expongas estos componentes a temperaturas altas o directamente a la luz solar.
- Mantén el dispositivo y los componentes lejos de los líquidos o la humedad. El dispositivo y los componentes deben funcionar dentro del rango específico de temperaturas de 0 °C (32 °F) a 45 °C (113 °F). Si la temperatura supera ese rango, desconecta el dispositivo para dejar que la temperatura se estabilice hasta un nivel óptimo.

6. INFORMACIÓN LEGAL

INFORMACIÓN SOBRE DERECHOS DE AUTOR Y PROPIEDAD INTELECTUAL

©2021 Razer Inc. Todos los derechos reservados. Razer, el logotipo de la serpiente de tres cabezas, el logotipo de Razer, "For Gamers. By Gamers." y el logotipo "Razer Chroma" son marcas comerciales o marcas registradas de Razer Inc. o sus empresas afiliadas en Estados Unidos y otros países. El resto de marcas registradas son propiedad de sus respectivos titulares.

Windows y el logotipo de Windows son marcas comerciales del grupo de compañías de Microsoft.

Razer Inc. ("Razer") pueden tener derechos de autor, marcas comerciales, secretos comerciales, patentes, aplicaciones de patente u otros derechos de propiedad intelectual (estén o no registradas) con relación al producto de esta guía. La entrega de esta guía no otorga licencia sobre dichos derechos de autor, marcas comerciales, patentes u otros derechos de propiedad intelectual. El controlador para ventilador de PC con PWM Razer (el "Producto") puede diferir de las imágenes que se muestran en el embalaje o en otros lugares. Razer no asume ninguna responsabilidad sobre dichas diferencias o por cualquier error que pudiera aparecer. La información contenida aquí está sujeta a cambios sin previo aviso.

GARANTÍA LIMITADA DEL PRODUCTO

Para obtener los términos más recientes y actuales de la garantía limitada del producto, visita [razer.com/warranty](https://www.razer.com/warranty).

LIMITACIÓN DE RESPONSABILIDAD

Razer no será en ningún caso responsable de ninguna pérdida de beneficios, pérdida de información o datos, ya sea especial, fortuita, indirecta, punitiva o consecuente; que se derive de alguna forma de la distribución, la venta, la reventa, el uso o la incapacidad para usar el Producto. La responsabilidad de Razer no podrá superar en ningún caso el precio de compra minorista del Producto.

GENERAL

Estos términos se regirán e interpretarán según las leyes de la jurisdicción en la que se haya comprado el Producto. Si algún término de este documento se considera no válido o no aplicable, entonces dicho término (en la medida en que no sea válido ni aplicable) no tendrá efecto y se considerará excluido sin invalidar ninguno de los términos restantes. Razer se reserva el derecho de corregir cualquier término en cualquier momento sin previo aviso.