



RAZER ORNATA V3 X

進階指南

Razer Ornata V3 X 矮軸人體工學遊戲鍵盤可提升你的工作和遊戲體驗，讓你踏出進階效能的第一步。它採用全新超薄外型設計、更耐用的鍵帽和 Razer Chroma™ RGB，是讓你占盡不公平優勢的最佳入門產品。

目录

1. 内含.....	3
2. 使用要求.....	4
3. 註冊即可獲得保固.....	4
4. 技術規格.....	5
5. 設定你的鍵盤.....	6
6. 使用你的 RAZER ORNATA V3 X.....	7
7. 設定 RAZER ORNATA V3 X.....	9
8. 安全與維護.....	20
9. 法律條文.....	22

1. 內含

- Razer Ornata V3 X

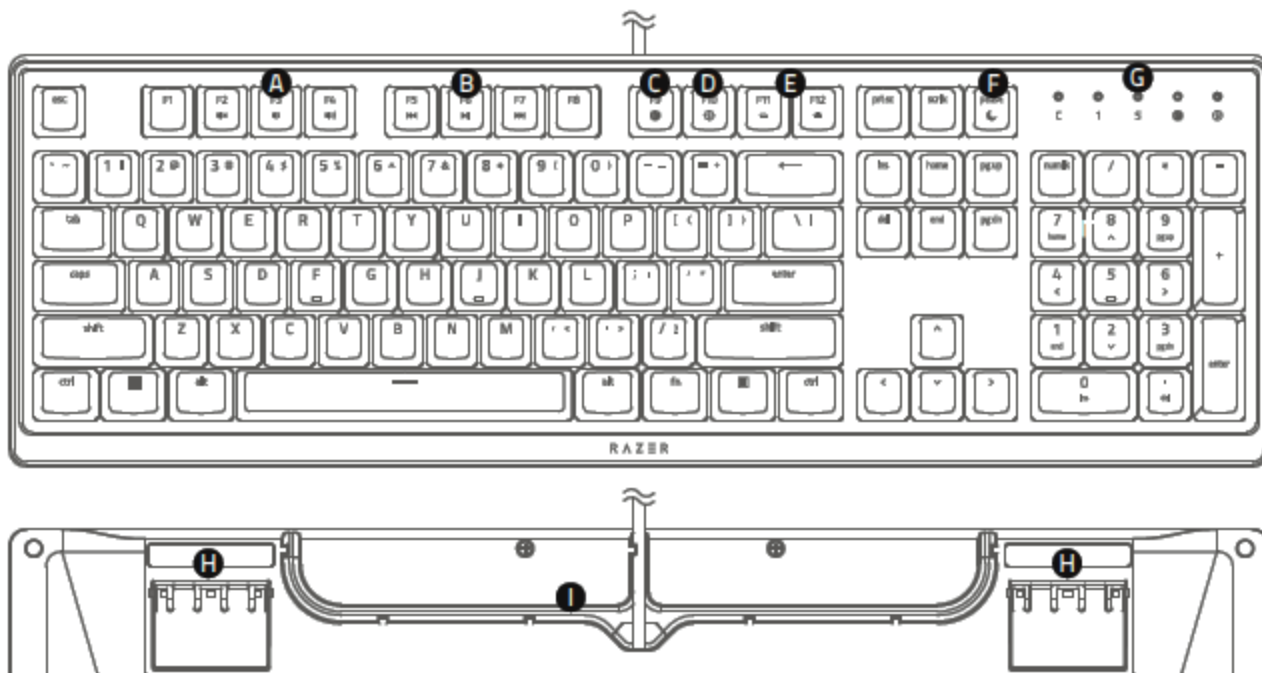

- A. 即時巨集錄製鍵
- B. 遊戲模式鍵
- C. 背光控制鍵
- D. 睡眠模式鍵
- E. 媒體控制鍵
- F. 音量控制滾輪
- G. LED 指示燈
- H. 立架
- I. 多元佈線選項

- 人體工學設計護腕墊



- 重要產品資訊指南

2. 使用要求

產品需求

- 具一個閒置 USB 連接埠的 PC

RAZER SYNAPSE 3 需求

- Windows® 10 64 位元（或更新版本）
- 網際網路連線（供下載安裝軟體）

3. 註冊即可獲得保固

你不僅擁有一台超棒的裝置，更享有 2 年有限保固服務。前往 razerid.razer.com 註冊，即可讓裝置發揮所有潛力，並享受獨家 Razer 好康

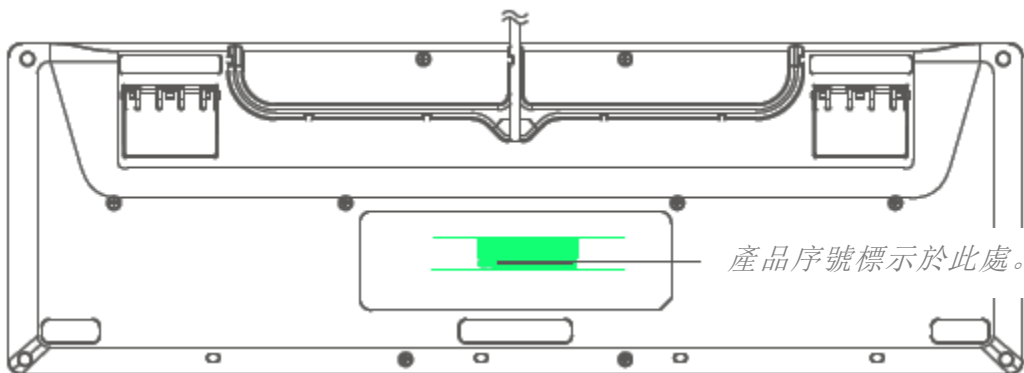

有問題嗎？歡迎來信詢問 Razer 支援小組：support.razer.com

4. 技術規格

技術規格

- 柔軟緩衝的電競級按鍵
- UV 鍍膜材質 ABS 鍵帽
- 單區 Razer Chroma™ RGB 燈光效果
- 超耐用、防潑水設計
- 隨附護腕墊
- 多元佈線選項
- 支援 Razer Synapse
- 完全可編程按鍵，具即時巨集錄製功能
- 6 鍵無衝突
- 可選遊戲模式
- 編織纜線
- 1000 Hz 超快輪詢率

概略尺寸與重量

- 長度：443.1 公釐 / 17.4 英吋
- 寬度：229.4 公釐 / 9.0 英吋
- 高度：31.4 公釐 / 1.2 英吋 t
- 重量：916.8 公克 / 2 磅

5. 設定你的鍵盤

1. 將 Razer 裝置連接到電腦的 USB 連接埠。

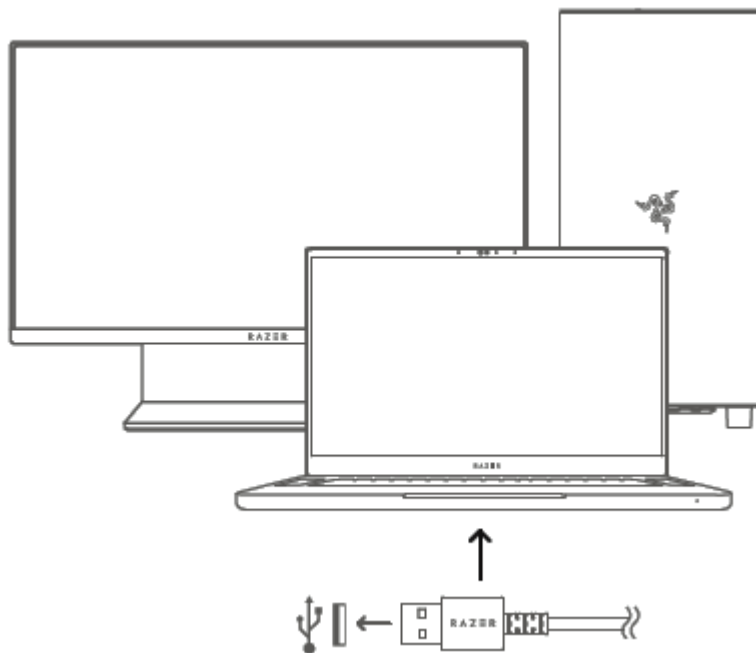

2. 將護腕墊放在鍵盤底下，然後將護腕墊滑入。護腕墊與鍵盤接觸後便可完成連接。

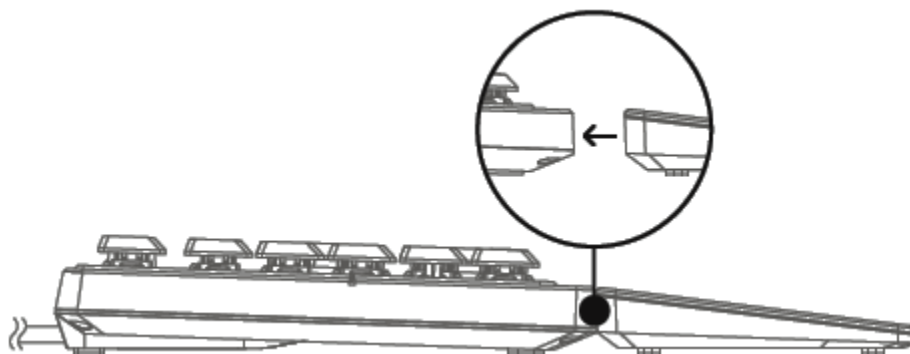





3. 使用 Razer Synapse* 應用程式自訂鍵盤的燈光效果，甚至可為不同遊戲風格建立多種設定檔。

i 當系統出現提示時安裝 Razer Synapse，或自 razer.com/synapse 下載安裝程式。

6. 使用你的 RAZER ORNATA V3 X

同時按下「fn」與功能鍵，將在你的 PC 上啟用功能鍵的次要功能。

主要按鍵	說明
	使用音量控制鍵可以設定靜音 (🔇) 、降低 (🔊) 與提高 (🔊) 音訊輸出音量。
	使用多媒體鍵可播放 / 暫停 (▶) 曲目，或跳至上一首 (◀◀) 和下一首 (▶▶) 曲目。
	使用背光控制鍵可降低 (👑) 或提高 (👑) 鍵盤 LED 亮度。
	使用睡眠鍵可暫停作業系統的所有活動。此功能可在電腦閒置時節省用電。

即時巨集錄製



依下列步驟建立即時巨集錄製：

i 錄製巨集時必須安裝並執行 *Razer Synapse*。

1. 按下組合鍵開始錄製。即時巨集錄製鍵將會亮起，表示裝置已準備進行錄製。
2. 輸入欲錄製的按鍵。
3. 按下組合鍵停止錄製，或按下 ESC 鍵取消錄製。即時巨集錄製鍵開始閃爍，表示裝置已停止錄製並可儲存巨集。
4. 按下欲儲存巨集的按鍵。

遊戲模式



遊戲模式會停用 Windows 鍵功能，避免鍵入錯誤指令。此外，啟用遊戲模式功能將能讓防鬼鍵功能發揮最大效果。您也可以透過在 Razer Synapse 中變更遊戲模式設定，選擇停用 Alt + Tab 鍵與 Alt + F4 鍵的功能。啟用遊戲模式時，遊戲模式鍵會持續亮白光。

7. 設定 RAZER ORNATA V3 X

i 免責聲明：必須具有網際網路連線，才可進行安裝、更新和執行雲端功能。建議你註冊一個 Razer ID，但並不是強制要求。列出的所有功能皆因現有軟體版本、連接的裝置及 / 或支援的應用程式與軟體不同而有所差異。

SYNAPSE 分頁

Synapse 分頁是你第一次啟動 Razer Synapse 時的預設分頁。此分頁可讓你瀏覽「操控面板」與「Chroma 應用程式」的子分頁。

操控面板

「操控面板」子分頁是 Razer Synapse 的概觀，你可在此存取所有 Razer 裝置、模組與線上服務。

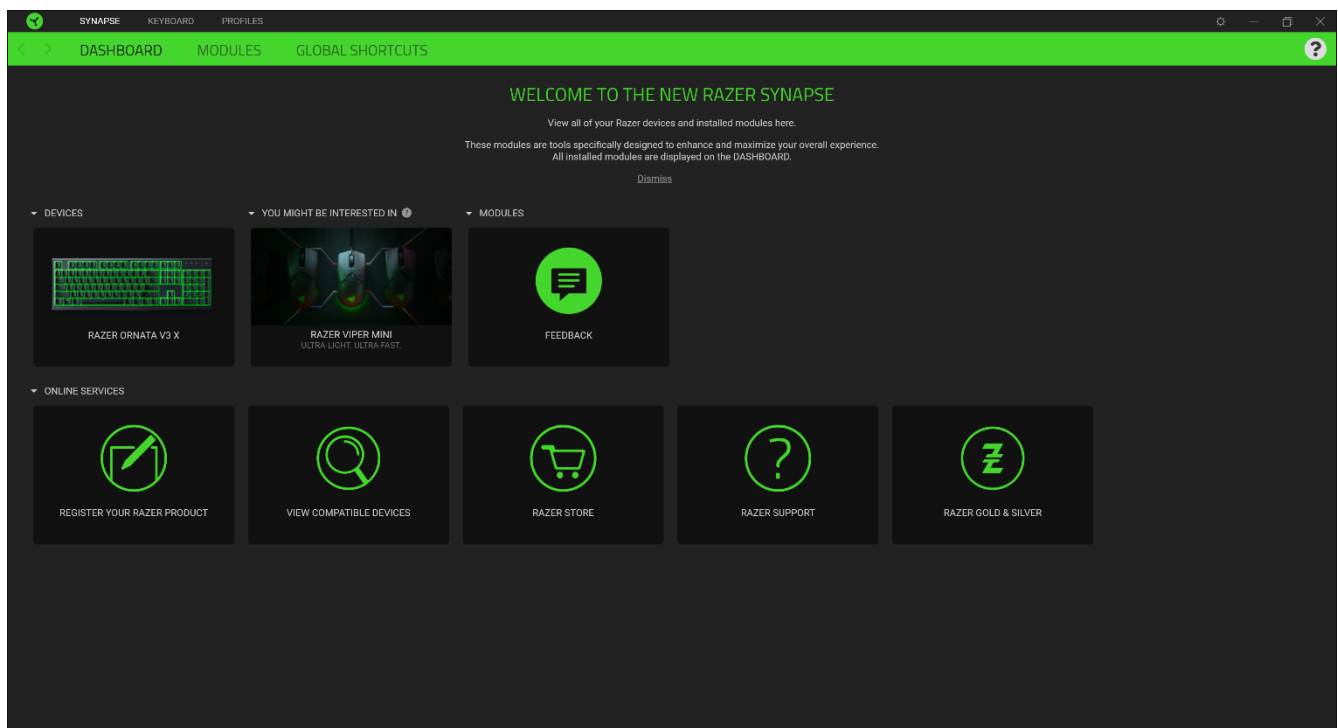

模組

「模組」子分頁顯示全部已安裝和可供安裝的模組。

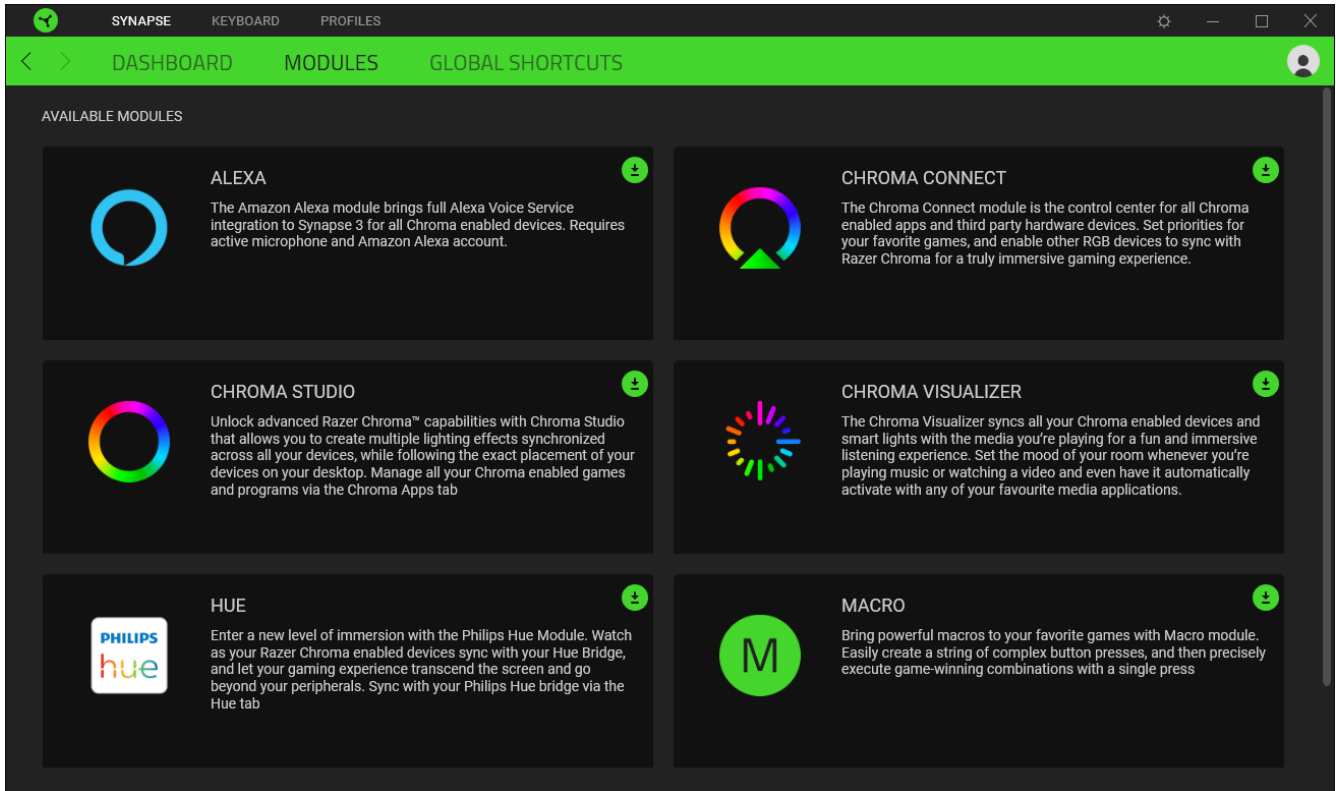

通用捷徑

將各項操作或 Razer Synapse 功能與任何支援 Razer Synapse 裝置輸入的自訂按鍵組合綁定，可套用至所有裝置設定檔。[深入了解設定檔](#)

 僅可識別支援 *Razer Synapse* 的裝置輸入。

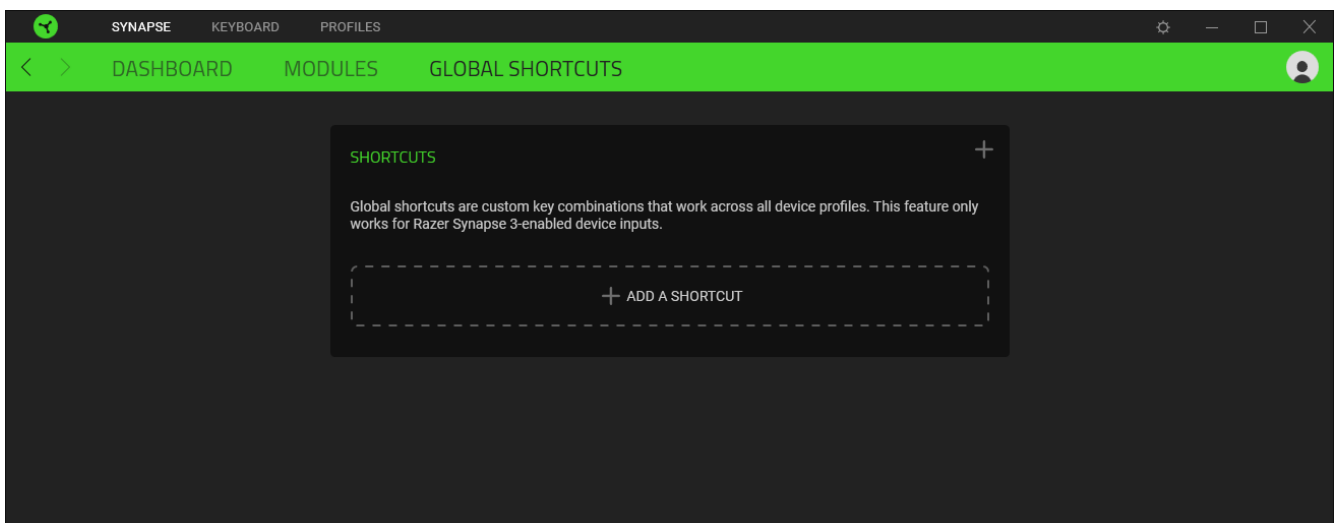

鍵盤

“鍵盤”选项卡是 Razer Ornata V3 X 雷蛇萨诺狼蛛幻彩专业版的主选项卡。你可以在这里更改键盘的设置，例如按键分配、游戏模式设置和灯光效果。

自定义

“自定义”子选项卡用于修改键盘的按键分配和游戏模式设置。

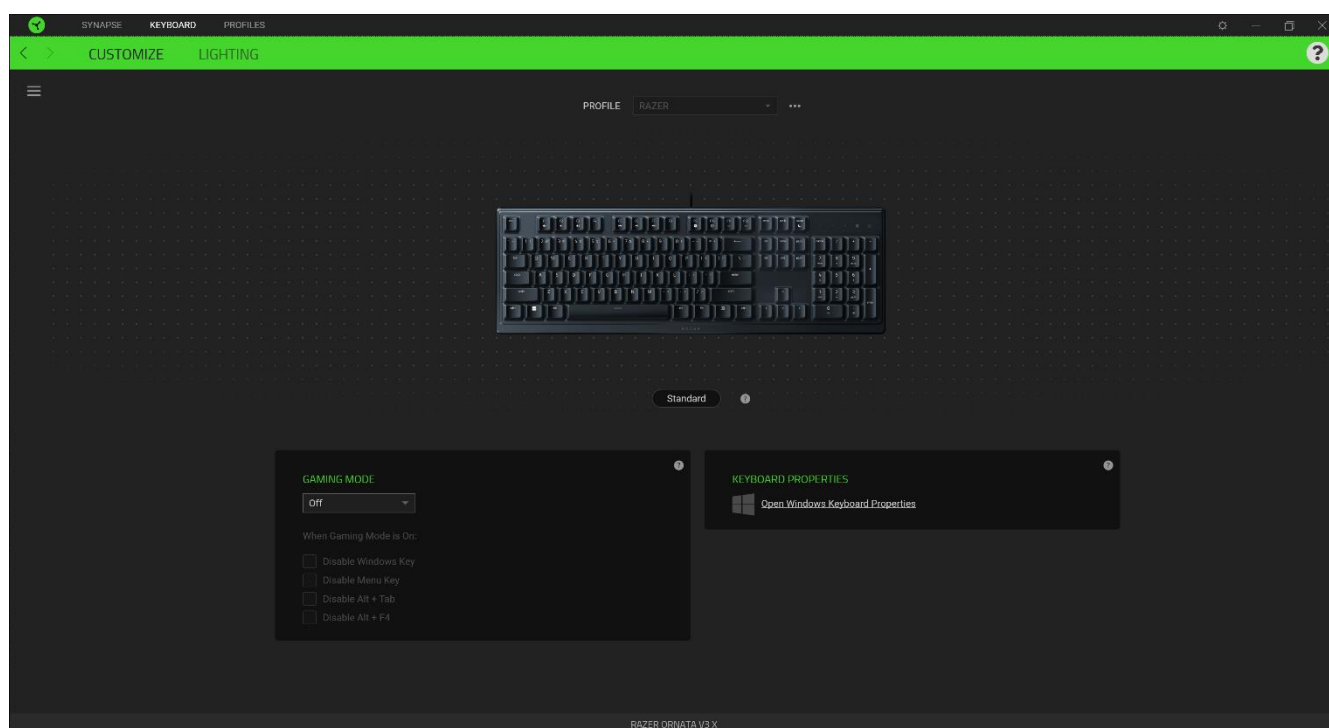

設定檔

「設定檔」是資料儲存空間，用來保留你所有的 Razer 週邊產品設定。依預設，設定檔名稱取決於你的系統名稱。若要新增、重新命名、複製或刪除設定檔，只需按下「其他」按鈕 (●●●) 即可。

鍵盤屬性

可讓你開啟 Windows 鍵盤屬性來修改其他鍵盤設定，例如重複延遲、重複速度和游標閃爍頻率，或是檢視電腦上安裝的所有鍵盤驅動程式。

Hypershift

Hypershift 模式是在按住 Hypershift 按鈕時啟動的一組次要按鈕指定。依預設，會將 Hypershift 按鈕指定給 Razer Synapse 支援鍵盤的 fn 按鈕，但你也可以將任何指定的按鈕指定為 Hypershift 按鈕。

側邊欄

按一下「側邊欄」按鈕 (☰) 即可顯示 Razer Ornata V3 X 的目前所有的按鍵指定。

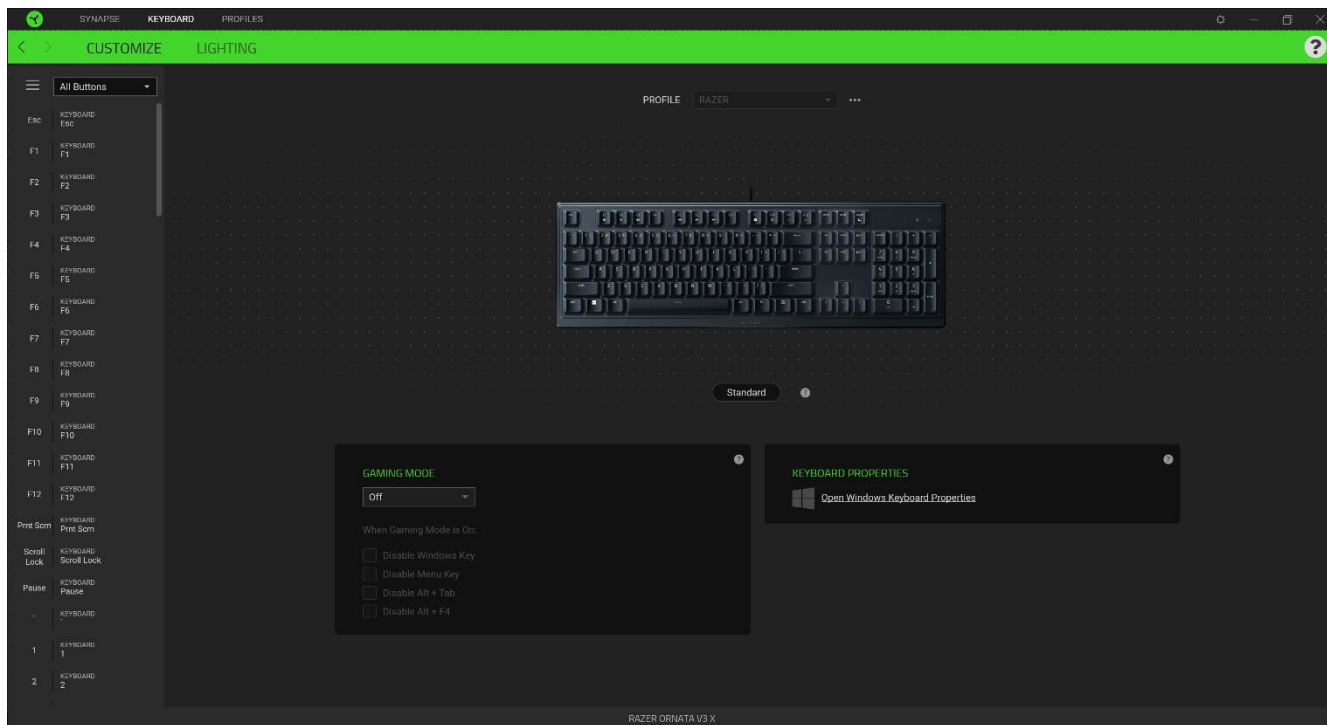

或者，你也可以透過在「自訂」分頁中選擇的方式，跳到特定按鍵指定。

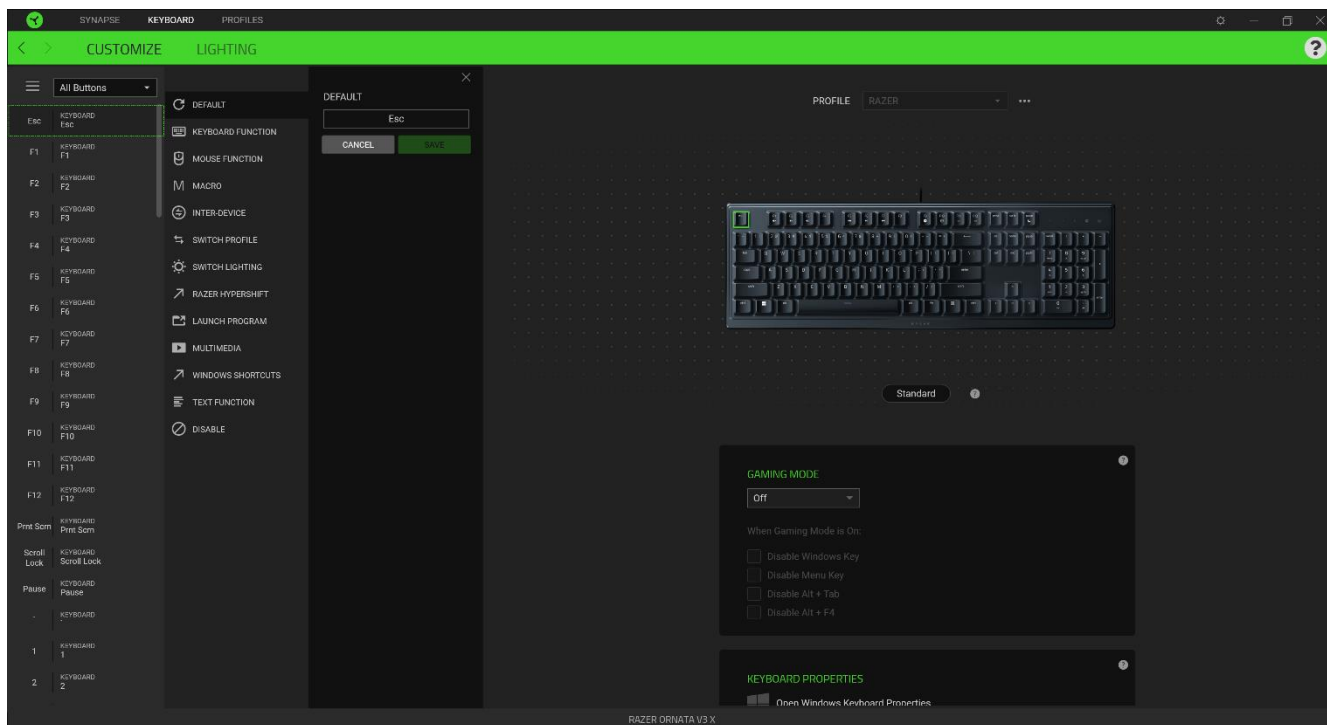

在選取按鍵指定時，你可能會將它變更為下列其中一種功能：

預設值

此選項可讓你將指定的按鍵恢復為其原始設定。

鍵盤功能

此選項可將按鍵指定變更為鍵盤功能。你也可以選擇啟用 Turbo 模式，讓你在按住按鍵時模擬重複按下鍵盤功能的操作。

滑鼠功能

此選項可將目前的按鍵指定替換為其他滑鼠功能。你也可以選擇在某些滑鼠功能中啟用「Turbo」模式，以控制在按住按鍵時，要執行該功能的次數。

裝置設定切換

裝置設定切換讓你變更其他支援 Razer Synapse 相容裝置的功能。當中某些功能僅適用特定裝置，一如以你的 Razer 遊戲鍵盤變更 Razer 遊戲滑鼠的靈敏度。

M 巨集

「巨集」是預先錄製且按精確時間執行的的按鍵和滑鼠點擊組合。透過將按鍵功能設定為「巨集」，你可以便捷地執行一系列指令。只有在已安裝巨集模組時，此功能才會出現。

切換設定檔

「切換設定檔」可讓你快速變更設定檔並載入一組新的的按鍵指定。當你切換設定檔時，螢幕上會顯示通知。

Razer Hypershift

將按鍵設定為 Razer Hypershift 時，只要按住該按鍵，便可讓你啟動 Hypershift 模式。

啟動程式

「啟動程式」可讓你使用指定按鍵開啟應用程式或網站。當你選擇「啟動程式」時，會顯示兩個選擇，要求你搜尋想開啟的特定應用程式，或寫入想造訪的網址。

啟動程式

「啟動程式」可讓你使用指定的按鍵開啟應用程式或網站。下一首曲目 - 播放下一首媒體曲目。

Windows 捷徑

此選項可讓你將指定的按鍵指定給 Windows 作業系統捷徑指令。欲知更多相關訊息，請造訪 [support.microsoft.com/kb/126449](https://support.microsoft.com/zh-tw/kb/126449)

文字功能

「文字功能」可讓你以觸碰按鍵的方式，輸入預先寫入的文字。只需在指定欄位寫入所需文字，便會在按下指定按鍵時輸入文字。此功能有完整的 Unicode 支援，且你也可以從字元對應表插入特殊符號。

停用

此選項會讓指定的按鍵無法使用。如果你不需要使用此滑鼠按鍵，或按鍵會干擾遊戲進行，即可選擇「停用」。

燈光

「燈光」子分頁可讓你修改 Razer 裝置的燈光設定。

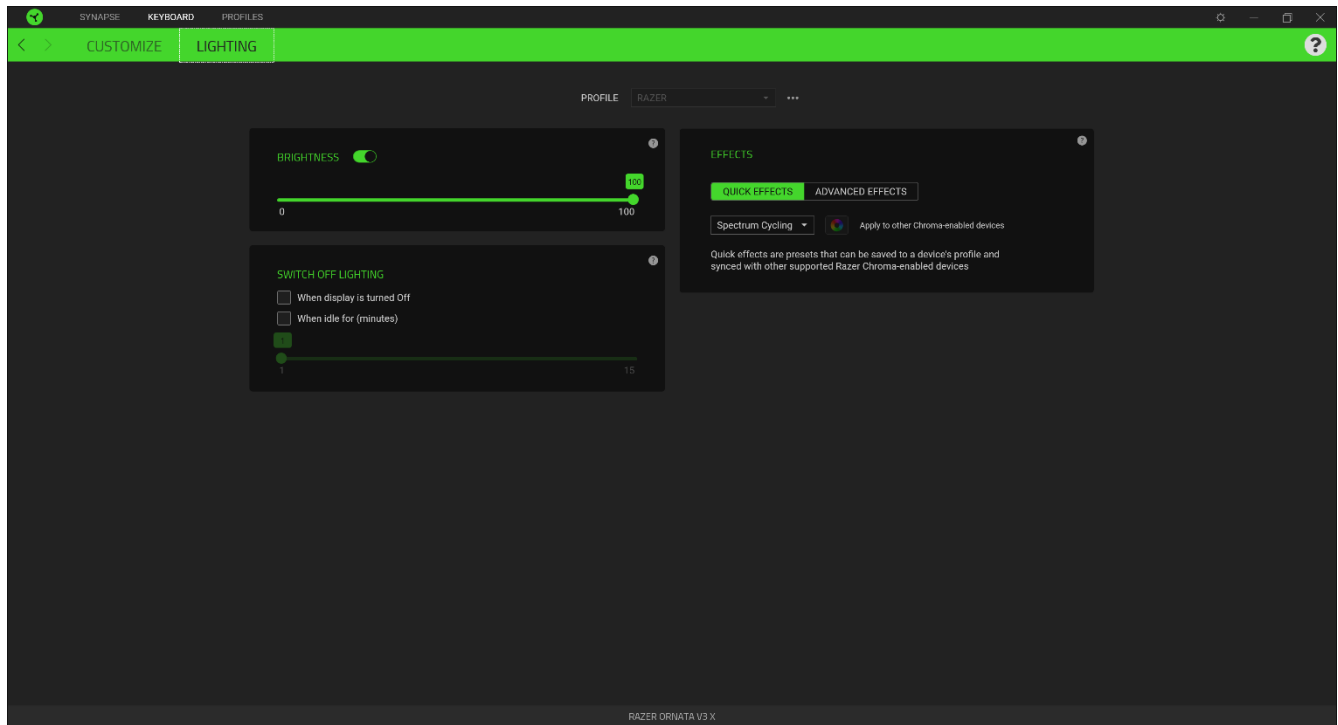

亮度

你可以切換「亮度」選項或使用滑桿提高 / 降低亮度，來關閉 Razer 裝置的燈光。

關閉燈光

這是一個省電工具，可讓你在 Razer Ornata V3 X 閒置一定時間時，停用裝置的燈光以回應系統顯示器的關閉與 / 或自動關機。



效果

選擇要套用到裝置上的燈光效果，如下所列：

電源

你可以在「電源」子分頁管理裝置在透過電池供電時的耗電狀況。

	名稱	敘述	如何設定
	音訊指標	LED 會以預設的色彩光譜，根據聲音大小發光	選擇色彩強化等級

	呼吸效果	鍵盤以選定色彩淡入和淡出發光	最多選擇 2 種色彩或隨機選色
	光譜循環效果	發光效果將以 1,680 萬種色彩無限光譜循環	無需進一步自訂
	定色光效果	LED 以選定色彩持續發光	選擇色彩

如果你擁有其他已啟用支援 Razer Chroma 的裝置，可以按一下「Chroma 同步」按鈕 ()，將其快捷效果與你的 Razer 裝置同步。

進階效果

「進階效果」可讓你選擇想要在相容裝置上使用的 Chroma 效果。若要開始製作你自己的 Chroma 效果，只需按 Chroma Studio 按鈕 ()。 [按一下此處可進一步瞭解 Chroma Studio](#)

設定檔分頁

「設定檔」分頁是一種便捷方式，可讓你管理所有設定檔，並將其連結至你的遊戲與應用程式。

周邊機器

使用「裝置」子分頁檢視哪個 Razer 裝置正在使用特定設定檔。

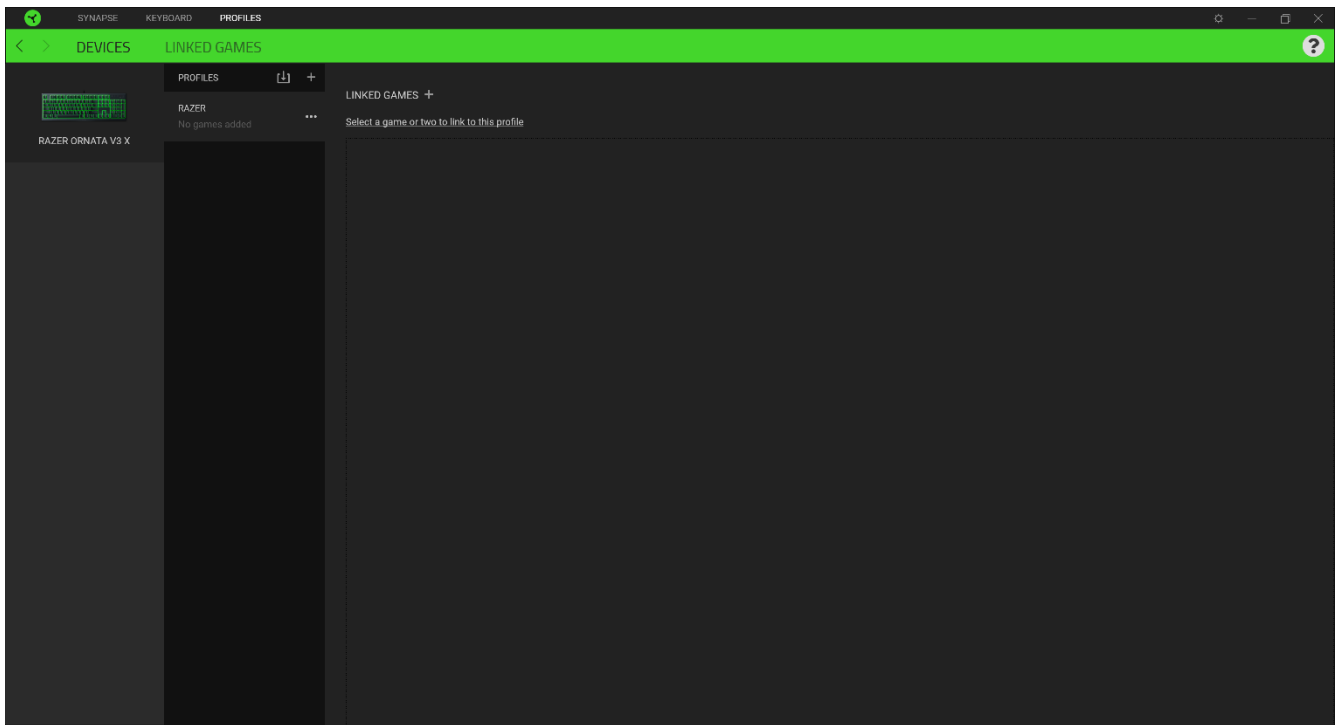

你可以透過匯入按鈕 (⤵)，從電腦或雲端匯入設定檔 / Chroma 效果；或是使用新增按鈕 (+)，在選定裝置中建立新的設定檔，或為特定遊戲建立新的 Chroma 效果。若要重新命名、複製或刪除設定檔，只需按下「其他」按鈕 (⋮) 即可。使用「連結遊戲」選項，可將每個設定檔和 / 或 Chroma 效果設定為執行應用程式時自動啟用。

連結的遊戲

「連結的遊戲」子分頁可讓你彈性新增遊戲、檢視連結至遊戲的周邊產品或搜尋新增的遊戲。你也可以根據字母順序、玩遊戲的時間或頻率排序遊戲。

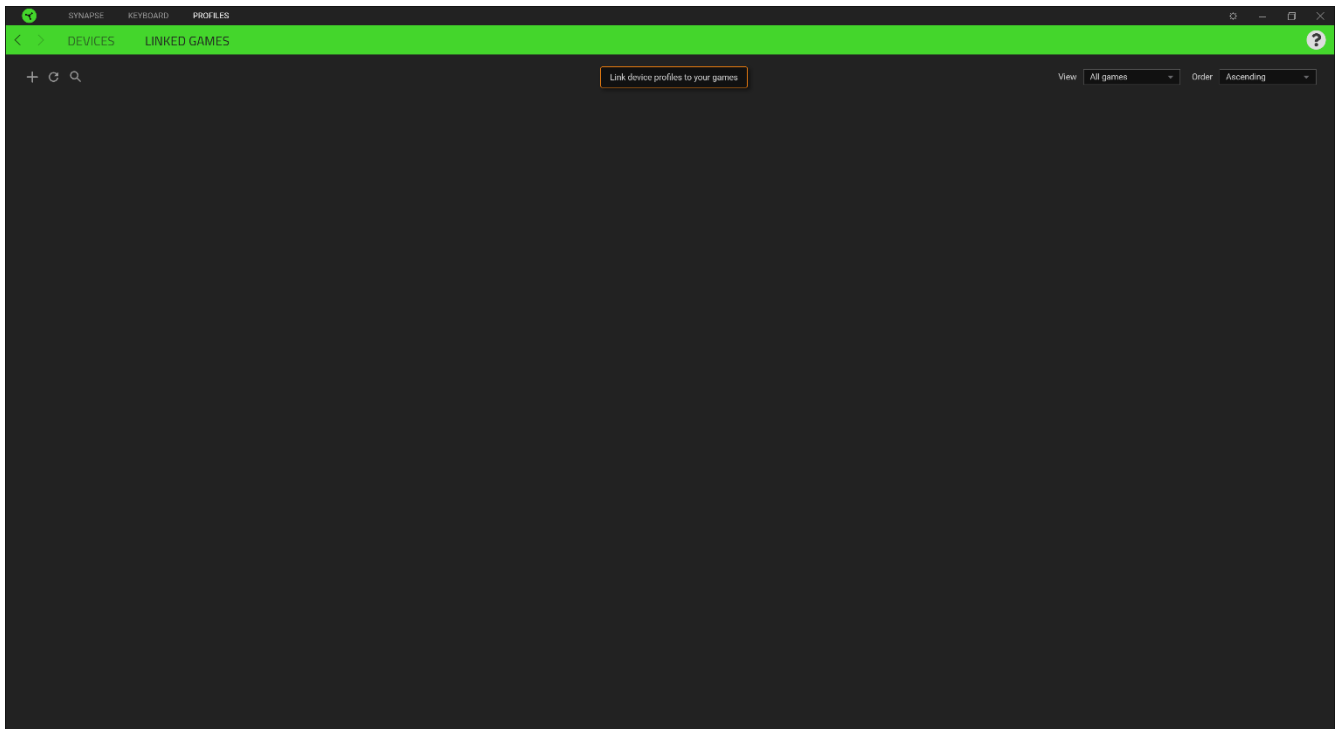

若要連結遊戲與連接的 Razer 裝置，只需按一下清單中的任意遊戲，然後按一下「選擇裝置及其設定檔，以自動在遊戲過程中開啟」，選擇要連結的 Razer 裝置。連結後，按一下與所連結裝置對應的「其他」按鈕 (●●●)，即可選擇裝置上要使用的設定檔。

「設定」視窗

「設定」視窗（按一下 Razer Synapse 的 (⚙️) 按鈕即會顯示）可讓你設定 Razer Synapse 的啟動行為與顯示語言，查看各個已連接 Razer 裝置的進階指南，或是對任何連接的 Razer 裝置執行原廠重設。

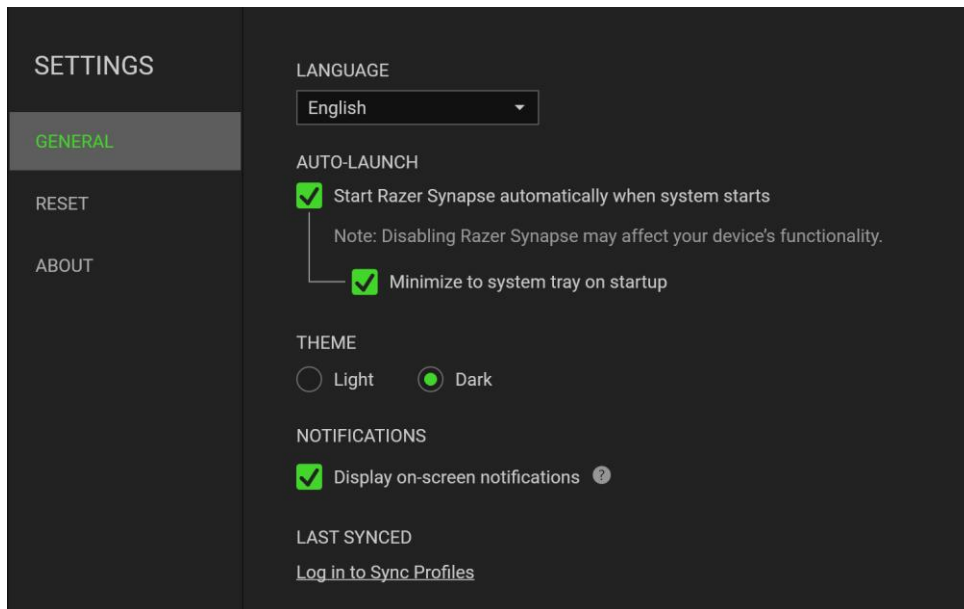

「一般」分頁

「設定」視窗的預設分頁為「一般」分頁，你可以在此變更軟體的顯示語言與啟動動作，或檢視所有相連 Razer 裝置的主要指南。你也可以手動將設定檔同步到雲端 (↻️)，或是查看所有已連接 Razer 裝置和已安裝模組的進階指南。

「重設」分頁

「重設」分頁可讓你將所有配有內建記憶體之相連 Razer 裝置還原為出廠設定。將清除所有儲存在選定裝置內建記憶體中設定檔

i 在未配有內建記憶體的裝置上還原為出廠設定時，則只會在 Razer Synapse 上使用預設值，為你的裝置建立一個新的設定檔。

「關於」分頁

「關於」分頁會顯示簡要的軟體資訊、版權聲明，並提供使用條款之相關連結。您可使用此分頁查看軟體更新，或快速進入 Razer 的社群。

8. 安全與維護

安全指南

為了確保您使用 Razer Ornata V3 X 時的安全絕對無虞，建議您遵循以下準則：

如果無法正常使用設備，並且故障無法被排除，請拔下裝置並撥打 Razer 服務電話，或瀏覽 support.razer.com 以尋求支援。無論在什麼情況下，切勿嘗試自行維修裝置。

請勿自行拆解設備（此舉將導致售後保固失效），亦請勿在異常電流情況下嘗試修復或使用設備。

請將設備放置於遠離液體、潮濕、或具有濕氣的地方。您的設備只能在攝氏 0 度（華式 32 度）到攝氏 40 度（華式 104 度）指定溫度範圍內使用。如果環境溫度超出此範圍，請拔下並關閉裝置，靜待溫度回復到合適的範圍中。

舒適

以下說明可讓您舒適使用設備的秘訣。研究顯示，長時間的重複動作、電腦外圍設備的不當擺放、不良身體姿勢，以及不佳習慣，都會導致身體不適，甚或傷害神經、筋絡和肌肉。請依照以下說明操作，以確保使用 Razer Ornata V3 X 時感覺舒適，避免受傷。

1. 請將鍵盤和顯示器置於正前方，並將滑鼠放置在鍵盤旁邊。肘部置於體側，不要過度伸長，同時也能輕鬆控制滑鼠。
2. 調整桌椅的高度，確保放置鍵盤和滑鼠的位置等於或低於肘部的高度。
3. 維持雙腳的良好支撐、身姿平直、肩部放鬆。
4. 遊戲進行期間，手腕放鬆並保持平直。如果用手反復做同樣的事情，儘量不要長時間弄彎、伸長或扭轉雙手。
5. 不要將手腕長時間放在堅硬的表面上。
6. 遊戲時請使用腕墊支撐手腕。
7. 根據自己的操作習慣自訂滑鼠按鍵，以便將遊戲時重複或不順手的動作減至最少。
8. 不要整天保持同一坐姿。站起來、離開工作桌，伸伸手臂、脖子和腿。

使用鍵盤時如感到任何不適，如疼痛、麻痺或感到手、腕、肘、肩、頸或背的刺痛，請立即向合格的醫生尋求治療。

維護及使用

您只需對 Razer Ornata V3 X 進行最基本的維護，就能讓它維持在最佳狀態。我們建議每個月一次將設備從 USB 連接埠中拔除，並用柔布或棉籤擦拭設備下方的光學透鏡。擦拭時可沾少許溫水，但請勿使用肥皂或刺激性清潔劑。

9. 法律條文

版權與智慧財產權資訊

© 2022 Razer Inc. 版權所有，保留所有權利。Razer、「For Gamers. By Gamers.」、「Powered by Razer Chroma」標誌、Razer 標誌、Razer 三頭蛇標誌為 Razer Inc. 及／或其附屬公司的商標或註冊商標，已在美國或其他國家註冊。所有其他名稱、品牌及標誌，則分屬各自所有者控有的財產。其他所有商標與商號，則為各自所有者之財產，此外，其他在此提及的公司或產品名稱，均屬各別公司之商標。

Windows and the Windows logo are trademarks of the Microsoft group of companies.

Razer Inc (「Razer」) 可能擁有本總指南中相關產品的版權、商標、商業機密、專利、專利申請或其他智慧財產權 (已註冊或未註冊)。本總指南並未授予您該等版權、商標、專利或其他智慧財產權的授權。Razer Ornata V3 X (「產品」) 可能與包裝或其他地方顯示的圖片不同。若出現此類差異或錯誤，Razer 對此概不負責。本文所含資訊若有變更，恕不另行通知。

有限產品保固

若欲瞭解有限產品保固之最新及目前條款，請造訪 razer.com/warranty

責任限制

在任何情況下，如因分發、銷售、轉銷售、使用或無法使用任何「產品」而導致利潤損失、資訊或資料損失、特殊、意外、間接、懲戒性或必然性或意外損壞，Razer 皆不負賠償責任。Razer 的賠償金額應不超過本「產品」之零售購買價。

採購成本

為免疑義，在任何情況下，Razer 均不對任何採購成本負責，除非已被告知發生此類損失的可能性。不論任何情況，Razer 對採購成本的責任均不超出「產品」實際零售購買價格。

一般情況

本文條款之約束及解釋皆以「產品」購買地國家/地區之管轄法律為準。若此處所述之任何條款無效或無法強制執行，則此類條款 (在其無效或無法強制執行之範圍內) 不得影響其餘條款或使其餘條款失效。Razer 保留隨時修改任何條款的權利，恕不另行通知。