



RAZER ORNATA V3 X

高级用户指南

Razer Ornata V3 X 雷蛇雨林狼蛛 V3 X 是一款符合人体工学的轻薄型游戏键盘，致力于提升你的工作和娱乐体验，是迈向更强性能的第一步。产品采用全新的超薄外形、更耐用的键帽和 Razer Chroma™ 雷蛇幻彩 RGB 技术，完美展现了产品的压倒性优势。

目录

1. 包装内物品 / 系统要求	3
2. 系统要求	4
3. 简要介绍	4
4. 技术规格	5
5. 设置你的键盘	6
6. 使用你的 RAZER ORNATA V3 X.....	7
7. 配置你的 RAZER ORNATA V3 X.....	9
8. 安全与维护	20
9. 法律声明	21

1. 包装内物品 / 系统要求

包装内物品

- Razer Ornata V3 X

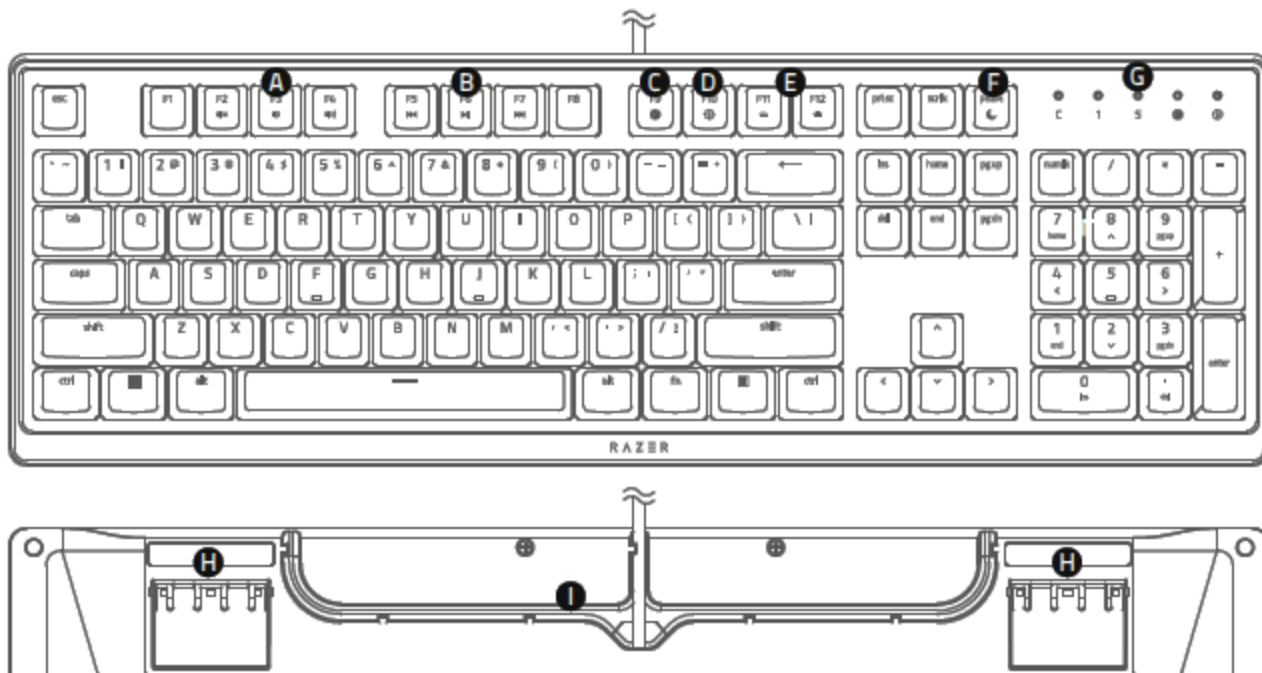

- A. 飞敏宏录制按键
- B. 游戏模式按键
- C. 背光控制按键
- D. 睡眠模式按键
- E. 媒体控制按键
- F. 音量控制滚轴
- G. LED 指示灯
- H. 支架
- I. 线缆布线管理

- 人体工程学设计腕托



- 重要产品信息指南

2. 系统要求

硬件要求

- 具有一个闲置 Type A 端口的电脑

RAZER SYNAPSE 雷云 要求

- Windows® 10 64-bit (或更高版本)
- 互联网连接, 用于软件安装

3. 简要介绍

你现在拥有了一台很棒的设备, 并且附带两年的有限保修。即刻通过 razerid.razer.com/cn-zh 在线注册, 充分发挥设备的所有功能, 并获得 Razer 雷蛇的独家福利。

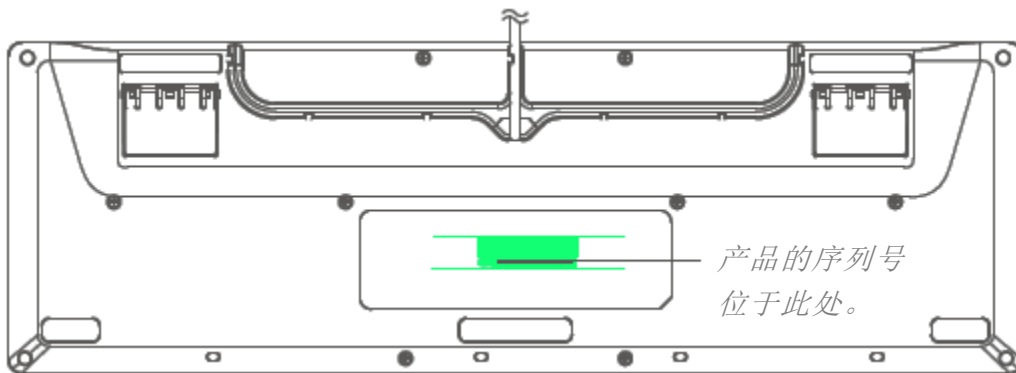

如果遇到问题, 请通过 support.razer.com/cn 向 Razer 雷蛇支持团队提出问题。

4. 技术规格

功能特性

- 具有游戏级性能的柔软触按质感按键
- 带纹理的紫外光固化 ABS 键帽
- 单区 Razer Chroma™ 雷蛇幻彩 RGB 灯光效果
- 耐用的防泼溅设计
- 随附腕托
- 线缆布线管理
- 支持 Razer Synapse 雷云
- 带有飞敏宏录制功能的完全可编程按键
- 游戏模式选项
- 编织纤维线缆
- 1000 Hz 超快轮询率

大致尺寸和重量

- 长：443.1 毫米 / 17.4 英寸
- 宽：229.4 毫米 / 9.0 英寸
- 高：31.4 毫米 / 1.2 英寸
- 重量：916.8 克 / 2 磅

5. 设置你的键盘

1. 将 Razer 雷蛇设备连接到电脑的 USB 端口。

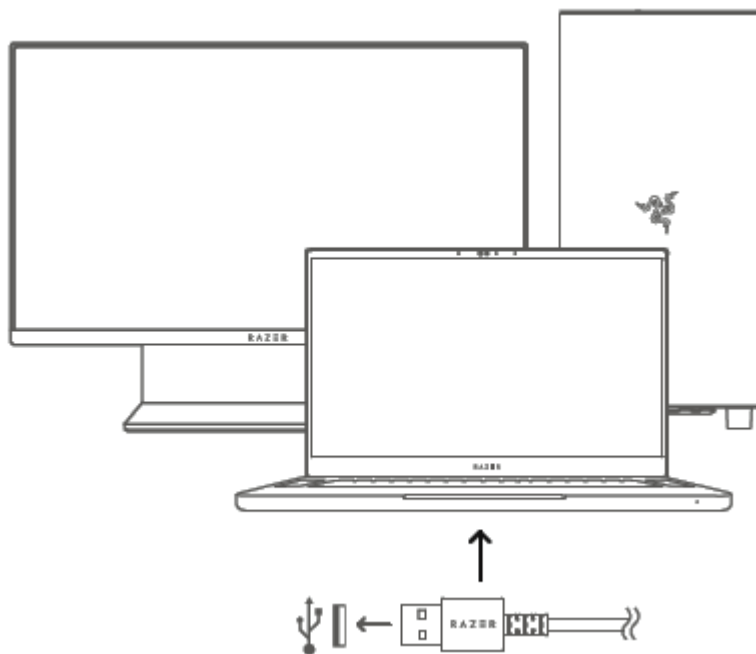

2. 将腕托放置在键盘下方并滑入。

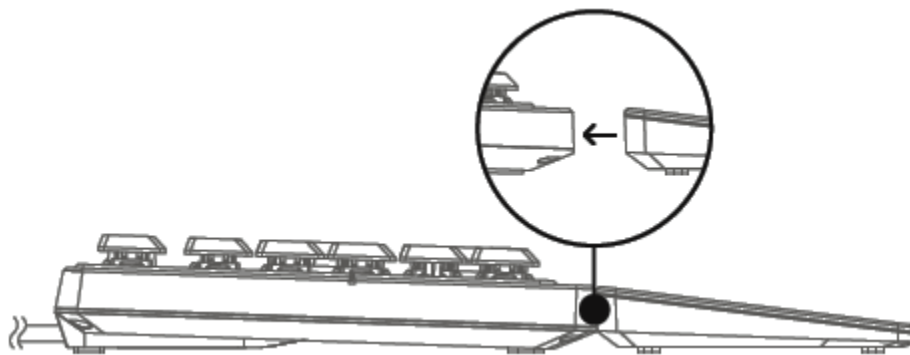













3. 使用 Razer Synapse 雷云应用程序自定义键盘的灯光效果，或甚至根据不同的游戏风格，打造不同的配置文件。

i 出现提示时安装 Razer Synapse 雷云，或从 cn.razer.com/synapse 下载安装程序。

6. 使用你的 RAZER ORNATA V3 X

无需按住功能（FN）键。现在，所有媒体按键都位于键盘的最前端。

主按键	描述
	音频控制按键让你可以将音频输出静音（  ），或降低（  ）及增加（  ）其音量。
	通过媒体控制按键可以播放/暂停（  ）曲目或向后（  ）和向前（  ）跳过曲目。
	借助背光控制按键，你可以降低（  ）或提高（  ）键盘 LED 的亮度。
	睡眠按键可用于暂停操作系统的活动。该功能可在电脑闲置时节省电能。

飞敏宏录制



按照以下步骤创建飞敏宏录制：

i 录制宏时必须安装并运行 *Razer Synapse 雷云*。

1. 按下组合键以开始录制。飞敏宏录制按键将亮起，表示设备已做好录制准备。
2. 键入要录制的按键。
3. 按组合键停止录制或按 ESC 键取消录制。飞敏宏录制按键将开始闪烁，表示设备已经停止录制，并已准备好保存宏。
4. 按下所需按键，以将宏保存至此按键。

游戏模式



游戏模式可禁用 Windows 键功能，以避免意外使用。此外，你可以通过激活游戏模式功能最大程度优化防按键冲突效果。你也可以通过 Razer Synapse 雷云更改游戏模式设置，选择禁用 Alt + Tab 和 Alt + F4 功能。启用游戏模式时，游戏模式按键将保持白色常亮。

7. 配置你的 RAZER ORNATA V3 X

i 免责声明：安装、更新和基于云的功能均需要互联网连接。建议你注册 Razer ID 账号，但并非强制。本文列出的所有功能特性在不同的软件版本、连接的设备和支持的应用及软件上可能会有所不同。

SYNAPSE 雷云选项卡

当你首次启动 Razer Synapse 雷云，Synapse 雷云选项卡将是默认选项卡。此选项卡允许你浏览控制面板和 Chroma 幻彩应用子选项卡。

控制板

“控制板”子选项卡是 Razer Synapse 雷云的总控制台，你可以在其中访问所有 Razer 设备、模块和在线服务。

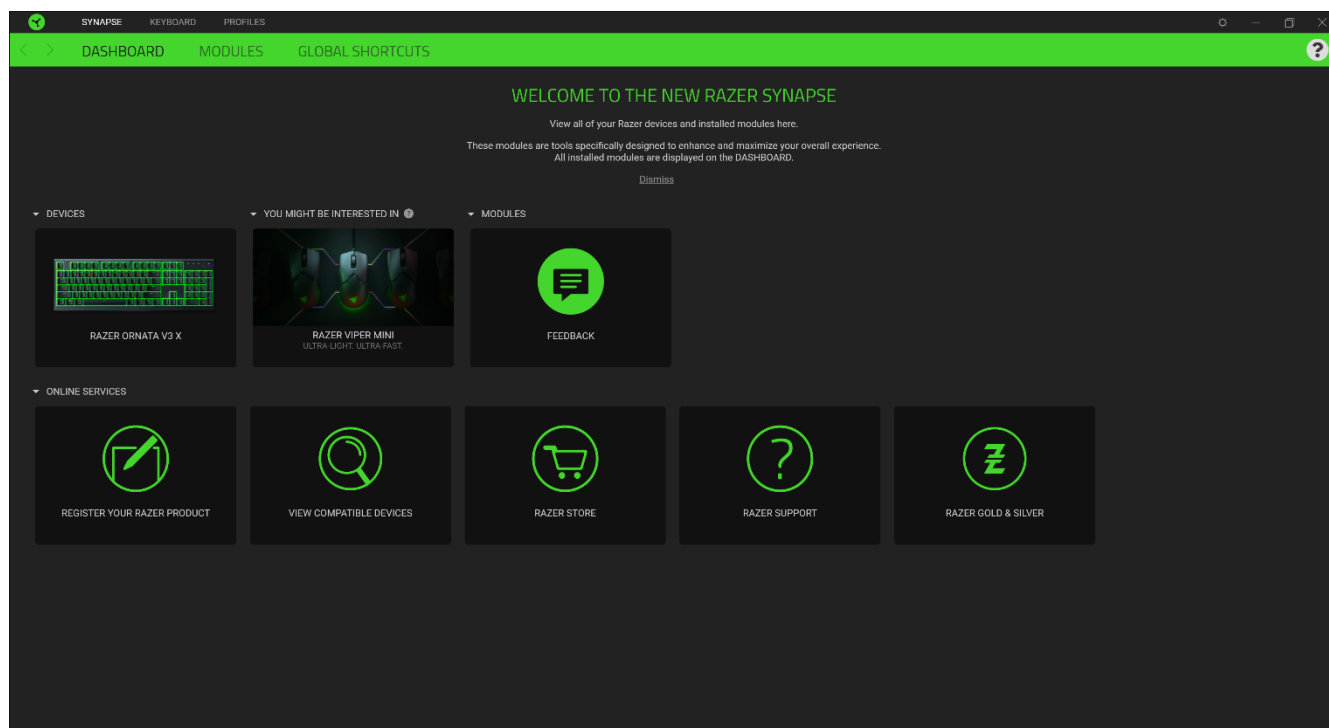

模块

“模块”子选项卡列出了所有已安装及可供安装的模块。

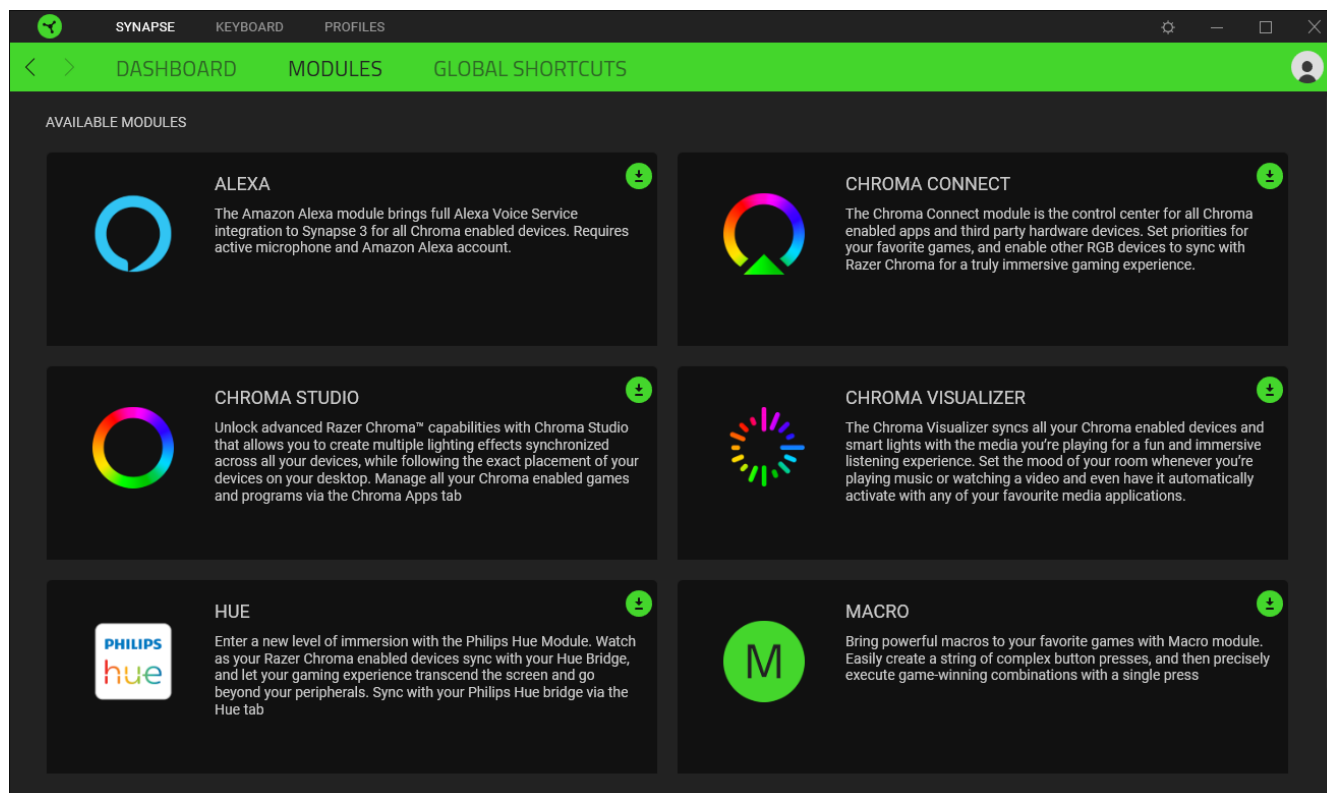

通用快捷键

将操作或 Razer Synapse 雷云功能绑定到你的 Razer 雷蛇外围设备的自定义按键组合，覆盖配置文件特有的各种绑定。[了解更多有关“配置文件”的信息](#)

i 只会识别支持 Razer Synapse 雷云之设备的输入。

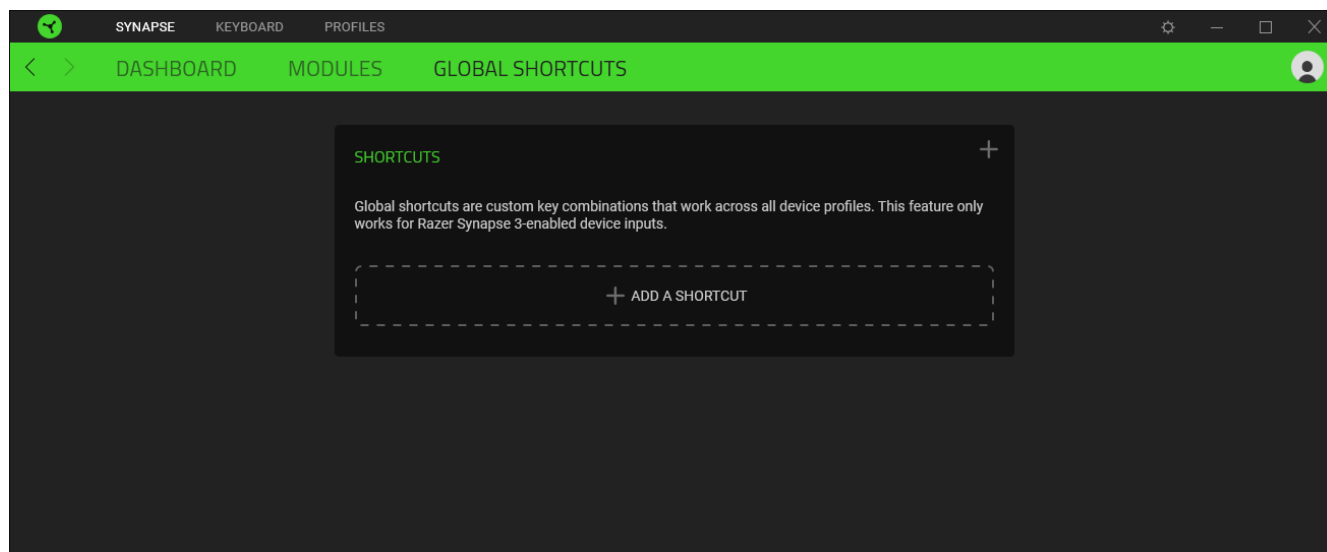

键盘

“键盘”选项卡是 Razer 雷蛇键盘 主选项卡。你可以在这里更改键盘的设置，例如按键分配、游戏模式设置和灯光效果。在此选项卡下进行的更改将自动保存到系统和云存储。

自定义

“自定义”子选项卡用于修改键盘的按键分配和游戏模式设置。

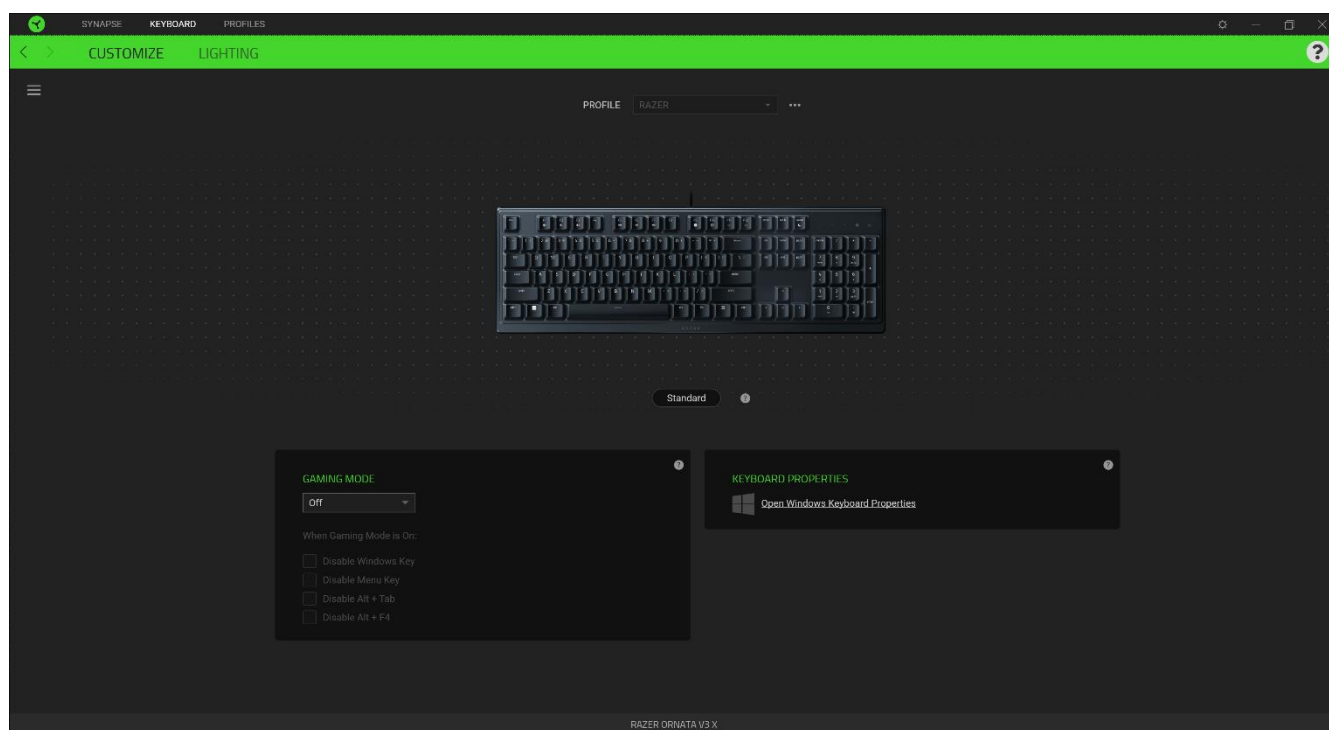

配置文件

配置文件是用于保存所有 Razer 外围设备设置的数据存储。默认情况下，配置文件名称以系统名称为基础。只需按下“其他”按钮 (⋯)，即可添加、重命名、复制或删除配置文件。

键盘属性

你可以打开 Windows 键盘属性，在当中可以修改其他键盘设置，例如重复延迟、重复速率和光标闪烁速率，或查看电脑上安装的所有键盘驱动程序。

Hypershift

Hypershift 模式是次级按键分配组合，在按下 Hypershift 按键时会被激活。默认情况下，Hypershift 按键被分配给支持 Razer Synapse 雷云 的键盘的 fn 键，但你可以将任何鼠标按键分配为 Hypershift 键。

侧栏

单击“侧栏”按钮（☰）将显示 Razer 雷蛇键盘 的所有当前按键分配。

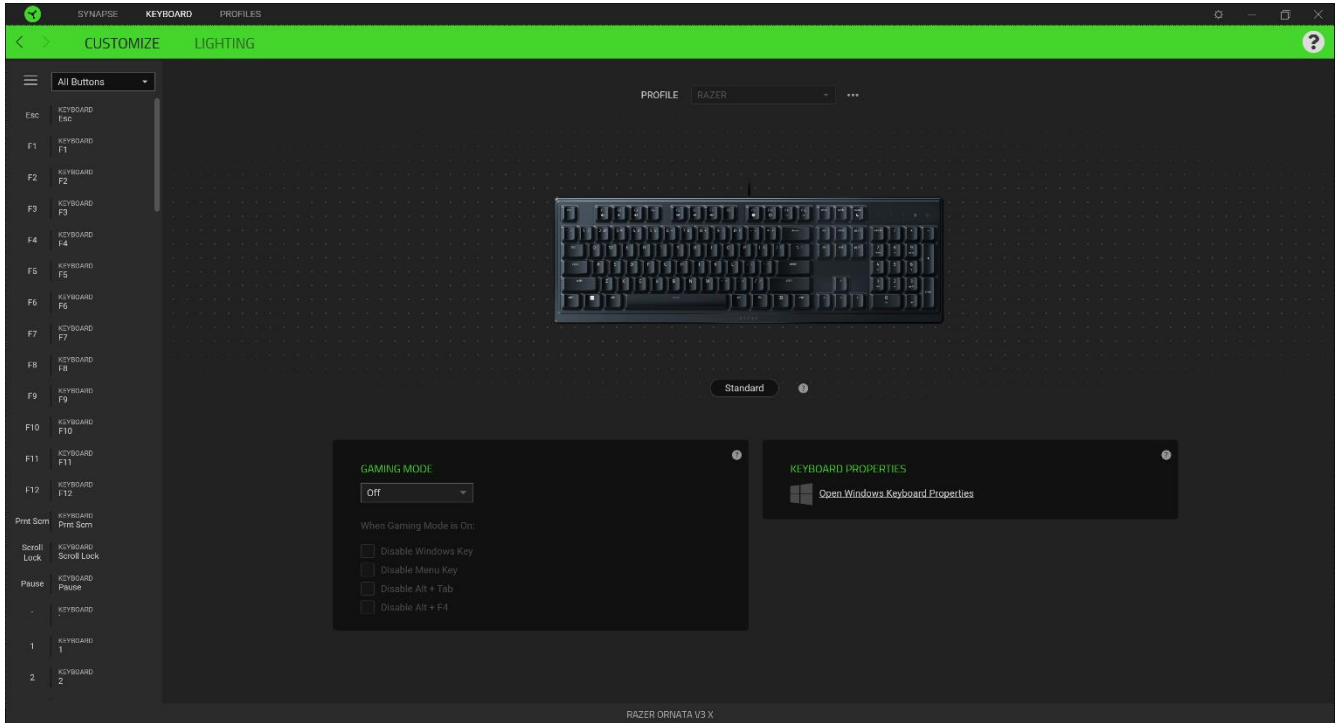

或者，你可以通过在“自定义”选项卡中选择具体的按键分配以跳到该种分配。

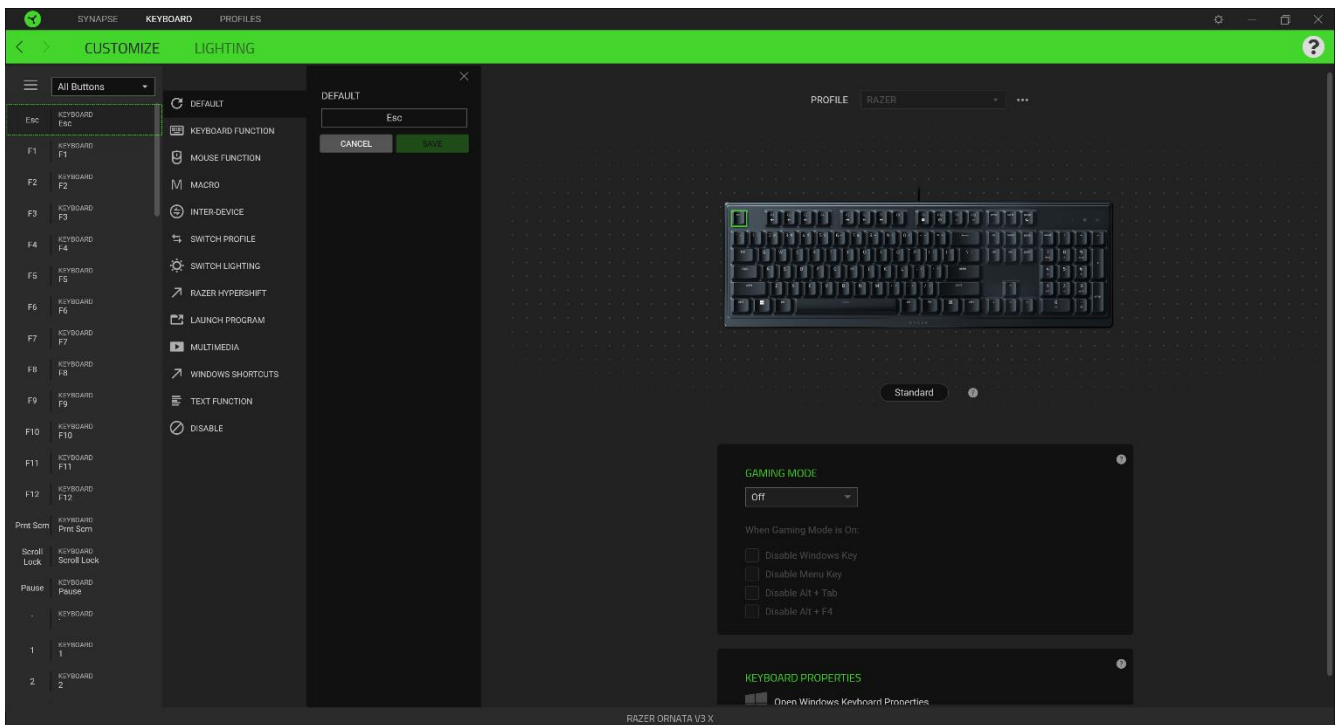

选择键分配后，你可以将其更改为以下功能之一：

默认设置

此选项可使按键恢复其原始功能。

键盘功能

此选项会将键分配更改为键盘功能。你可以选择启用 Turbo 模式，使得按下有关按键等同于反复按下键盘功能按键。

鼠标功能

此选项会将当前键分配替换为另一个鼠标功能。你也可以选择在某些鼠标功能中启用 Turbo 模式，以便控制按住此按键时按下此功能的次数。

设备交互

通过设备交互，你可以更改其他支持 Razer Synapse 雷云的设备的功能。其中某些功能是特定设备特有的，例如，使用 Razer 游戏键盘可更改 Razer 游戏鼠标的灵敏度等级。

M 宏

宏是按照精确定时执行的击键和按键按压的预先记录顺序。通过将按键功能设置为宏，你可以方便地执行一连串的命令。只有安装了宏模块，才能看到此功能。

切换配置文件

切换配置文件使你能够快速更改配置文件并加载一组新的按键分配。每当切换配置文件时，屏幕上都会显示通知。

切换灯光

你可以使用“切换灯光效果”方便地切换各种高级灯光效果。只有安装了幻彩控制室（Chroma Studio）模块，才能看到此功能。

Razer Hypershift

将按键设置为 Razer Hypershift 可让你通过按住该按键即可激活 Hypershift 键。

启动程序

启动程序使你能够使用分配的键打开应用程序或网站。当选择启动程序时，会出现两个选项，要求你搜索要打开的特定应用程序，或者输入你要访问的网站的地址。

多媒体

此选项允许你将多媒体控制按键分配给 Razer 设备。

Windows 快捷键

此选项允许你将键分配为执行操作系统快捷键命令。有关更多信息，请访问

support.microsoft.com/kb/126449

文本功能

文本功能使你能够通过按一下键便能输入预先写好的文本。只需在指定字段写下所需的文本，然后无论何时按下分配的键，即可输入文本。此功能具有完整的 Unicode 支持，因此你还可以从字符映射表中插入特殊符号。

禁用

此选项将使已分配的按键无法使用。如果你不希望使用所选按键，或者它干扰到你玩游戏，则可使用“禁用”功能。

灯光

“灯光”子选项卡可让你修改 Razer 设备的灯光设置。

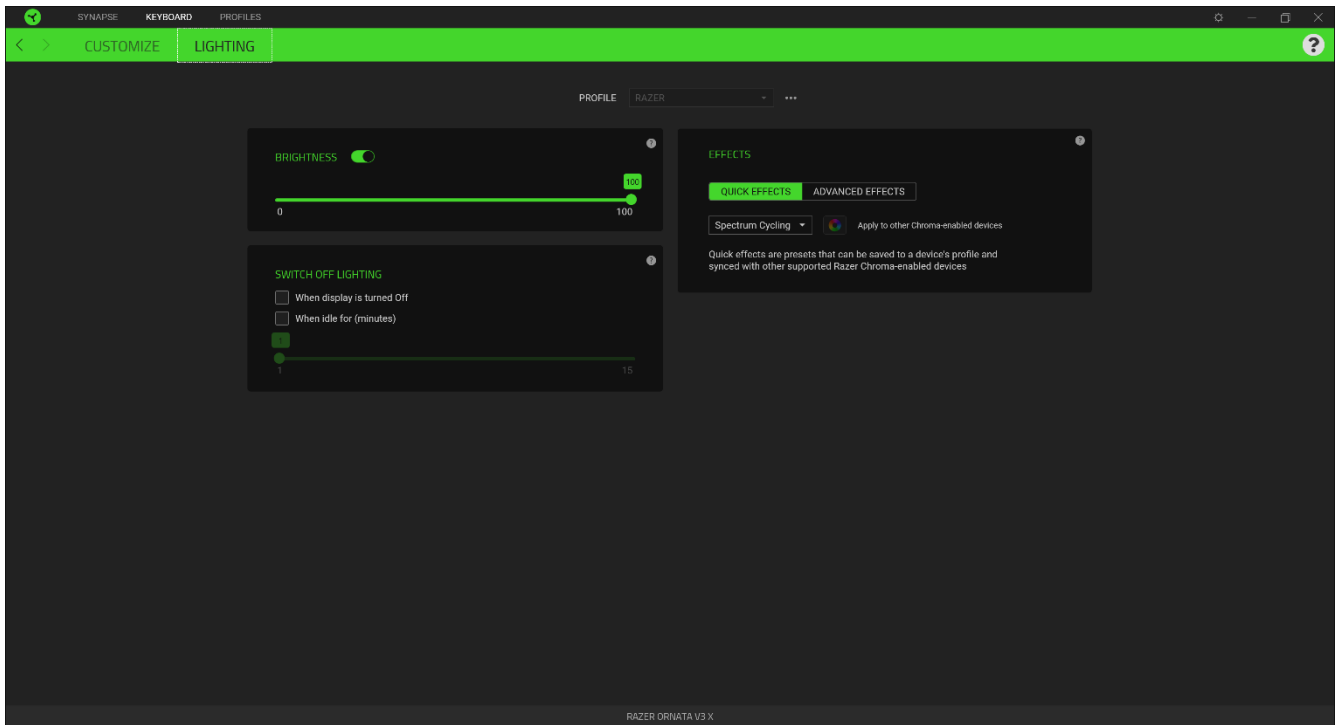

亮度

你可以通过切换“亮度”选项或使用滑块增加/减少亮度来关闭 Razer 设备的灯光。



关闭灯光



这是一种省电工具，可让你在 Razer 雷蛇键盘空闲一段时间后，根据系统的显示屏关闭和/或自动关机，禁用设备的灯光。

效果

选择一种灯光效果应用于你的设备，如下所示：

i LED 指示灯不可自定义

	姓名	说明	设置方法
	音频计	键盘灯光将按默认的色谱根据音频水平亮起	选择一个颜色增强级别
	呼吸效果	灯光将以所选颜色淡入和淡出	最多可为此设置选择 2 种颜色或使颜色随机变化

	光谱循环	键盘上的灯光将在 1680 万种色彩间无限循环	无需做出进一步的自定义
	静态效果	键盘会持续亮起所选择的颜色	选择一种颜色

如果你还有其他支持 Razer Chroma 幻彩的设备，则可以通过单击 Chroma Sync 按钮 () 将其快速效果与 Razer 设备同步。

高级效果

通过“高级效果”，你可以选择要在兼容设备上使用的 Chroma 幻彩灯光效果。若要制作个性化的 Chroma 幻彩效果，只需按 Chroma Studio 按钮即可 ()。 [单击此处了解有关 Chroma Studio 的更多信息](#)

配置文件选项卡

“配置文件”选项卡是管理所有配置文件并将其应用到游戏和应用程序的便捷方式。

设备

使用“设备”子选项卡可查看哪个 Razer 设备正在使用特定的配置文件。

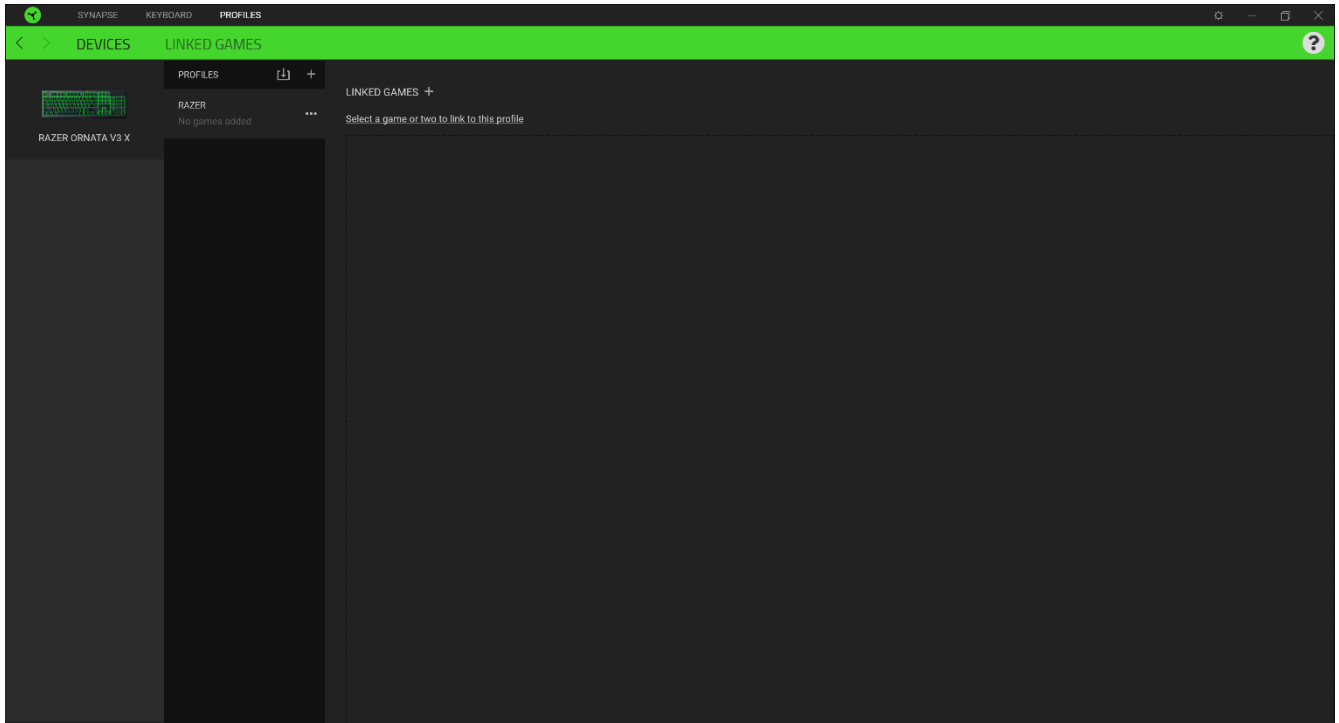

你可以使用导入按钮 (↓) 从你的电脑或从云端导入配置文件/, 或使用添加按钮 (+) 在选择的设备中创建新的配置文件或为特定游戏创建新的。关联后, 你可以通过单击相应的设备的“其他”按钮 (●●●) 来选择特定的。在使用“链接游戏”选项运行应用程序时, 可以将每个配置文件/Chroma 幻彩效果设置为自动激活。

已链接的游戏

“已链接的游戏”子选项卡可让你灵活地添加游戏，查看与游戏相关联的外围设备或搜索已添加的游戏。你还可以根据字母顺序、最后播放或播放次数最多排序游戏。即使没有链接到 Razer 雷蛇设备，已添加的游戏仍将列在这里。

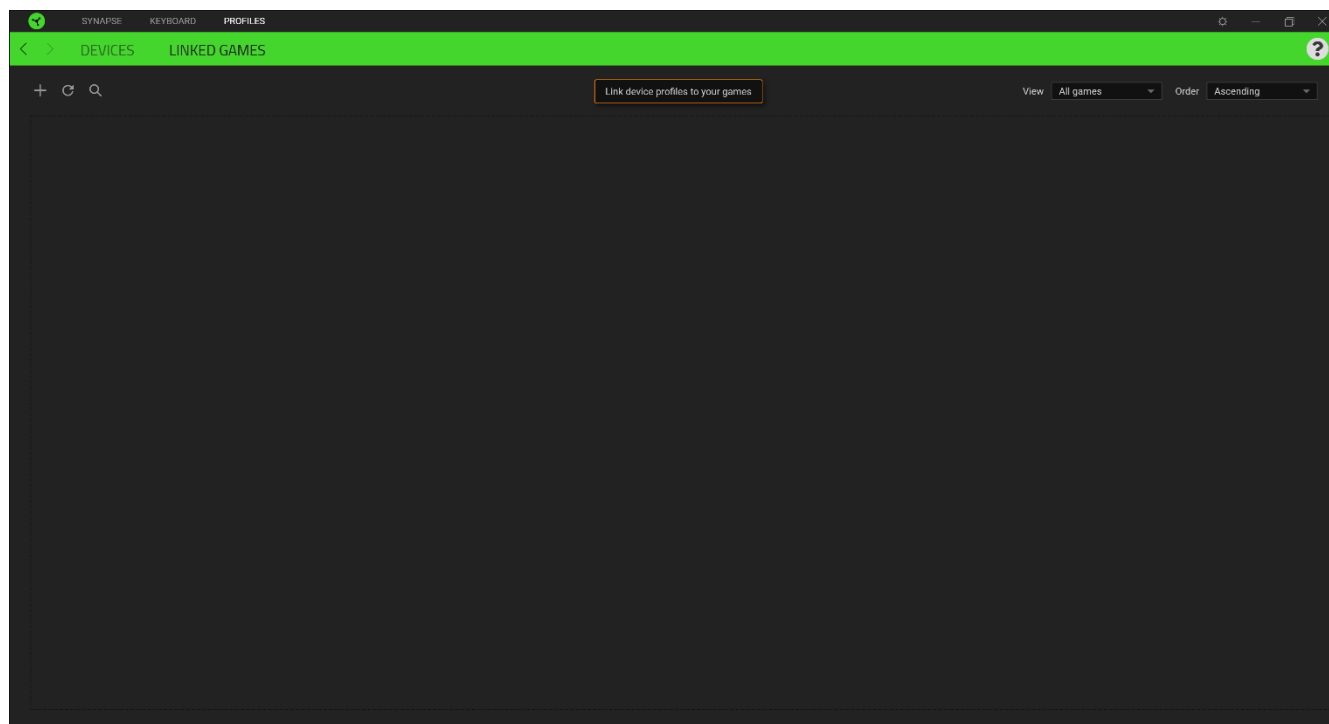

要将游戏链接到已连接的 Razer 雷蛇设备，只需在列表中单击该游戏，然后单击“选择要在游戏过程中自动启动的设备及其配置文件”，随后即可选择游戏将链接至的 Razer 雷蛇设备。关联后，你可以单击相应设备的“其他”按钮（●●●）来选择特定的配置文件。

设置窗口

单击 Razer Synapse 雷云 上的 (⚙️) 按钮即可打开“设置”窗口。你可以通过该窗口配置 Razer Synapse 雷云 的启动行为和显示语言、查看每个已连接的 Razer 雷蛇设备的高级用户指南，或在任何已连接的 Razer 雷蛇设备上执行恢复出厂设置。

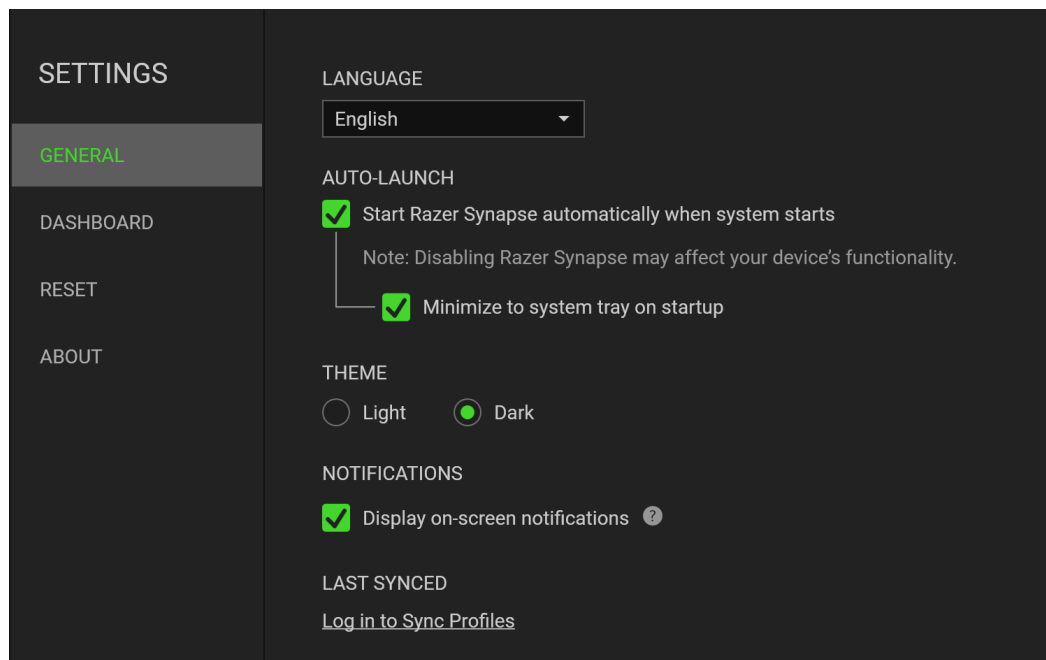

“常规”选项卡

“常规”选项卡可用于更改软件的显示语言、启动行为和显示主题；或查看所有连接的 Razer 雷蛇设备的高级用户指南。你也可以手动将配置文件同步到云端 (↻) 或查看所有已连接之 Razer 雷蛇设备和已安装之模块的高级用户指南。

重置选项卡

你可以使用“重置”选项卡对所有已连接的 Razer 雷蛇设备执行恢复出厂设置，以及重置 Razer Synapse 雷云教程，以便在下次启动时再次熟悉 Razer Synapse 雷云的新特性。

! 重置 Razer 雷蛇设备时，所选设备板载内存中的所有配置文件（如果有）都将被删除。

关于选项卡

“关于”选项卡显示软件的简要信息和版权声明，以及提供其使用条款的相关链接。还可以使用此选项卡查看软件更新，或快速访问 Razer 雷蛇的交流社区。

8. 安全与维护

安全指南

为了在使用 Razer Ornata V3 X 的过程中确保最大程度的安全，建议您遵循以下准则：

如果遇到设备正确操作的问题或问题排除无法工作，请拔除装置，并致电 Razer 热线或访问 support.razer.com/cn 寻求技术支持。请切勿尝试自行维修。

请勿拆卸设备（这样做将会导致保修失效），不得尝试自行修理设备或在异常电流负荷下操作设备。

避免该设备接触液体或存放在潮湿环境。只能在 0° C (32° F) 到 40° C (104° F) 的指定温度范围内使用设备。一旦温度超过此范围，请拔除并关闭该设备，以便让温度稳定在适宜的范围内。

维护和使用

Razer Ornata V3 X 只需很少的维护，就能保持最佳性能。我们建议你每月定期将设备关机并从电脑中拔出，然后使用软布或棉签进行清洁，以防止污垢积聚。切勿使用肥皂或腐蚀性清洁剂。

9. 法律声明

版权和知识产权信息

© 2022 Razer Inc. 保留所有权利。Razer、雷蛇、“For Gamers. By Gamers.”、“Powered by Razer Chroma”徽标、Razer 徽标、和三头蛇徽标是 Razer Inc. 及其附属公司在美国或其他国家/地区的商标或注册商标。其他所有商标都是其各自所有者的财产。所有其他商标和商品名称均为其各自所有者的财产，本文中提及的其他公司名称和产品名称可能是其各自公司的商标。

Windows and the Windows logo are trademarks of the Microsoft group of companies.

Razer Inc.（简称“Razer”）可能拥有与本高级用户指南的产品有关的版权、商标、商业秘密、专利、专利申请或其他知识产权（包括注册的和未注册的）。本高级用户指南并未向您授予此类版权、商标、专利或其他知识产权的许可权。Razer Ornata V3 X（下称“产品”）可能与包装或其他地方上的图片不同，请以实物为准。Razer 对这种差异或可能出现的错误概不负责。本高级用户指南所含信息如有更改，恕不另行通知。

有限产品质保

欲知有限产品质保最新和当前条款，请访问：cn.razer.com/warranty。

责任限制

由于分销、销售、转销、使用或无法使用该产品而造成的任何盈利损失、信息或数据丢失、特殊、意外、间接、惩罚性、因果性或附带损坏，Razer 均不负责。在任何情况下，Razer 所承担的责任都不超过购买产品的零售价格。

一般条款

这些条款应受产品购买国家/地区的法律管辖并将按该国家/地区的法律解释。如果本高级用户指南中任何条款无效或不可执行，则此类条款（无效条款或不可执行条款）应被指定为无效力或被视为剩余条款的无效条款而被排除。Razer 保留随时修订任何条款的权利，恕不另行通知。