



# RAZER ORNATA V3 X

マスターガイド

**Razer Ornata V3 X** で次世代レベルのパフォーマンスへ一歩踏み出しましょう。仕事と遊びを向上させる設計の薄型エルゴノミックゲーミングキーボードの登場です。新しい超薄型フォームファクタで耐久性に優れたキーキャップを搭載し、Razer Chroma™ RGB に対応。究極の武器になるはずです。

# 目次

1. パッケージ内容 .....	3
2. 必要なもの .....	4
3. 保証付き .....	4
4. 技術的な仕様 .....	5
5. RAZER ORNATA V3 X のセットアップ .....	6
6. RAZER ORNATA V3 X の使い方 .....	7
7. RAZER ORNATA V3 X の設定 .....	8
8. 使用上の注意とメンテナンス .....	21
9. 法的権利 .....	23

## 1. パッケージ内容

- Razer Ornata V3 X

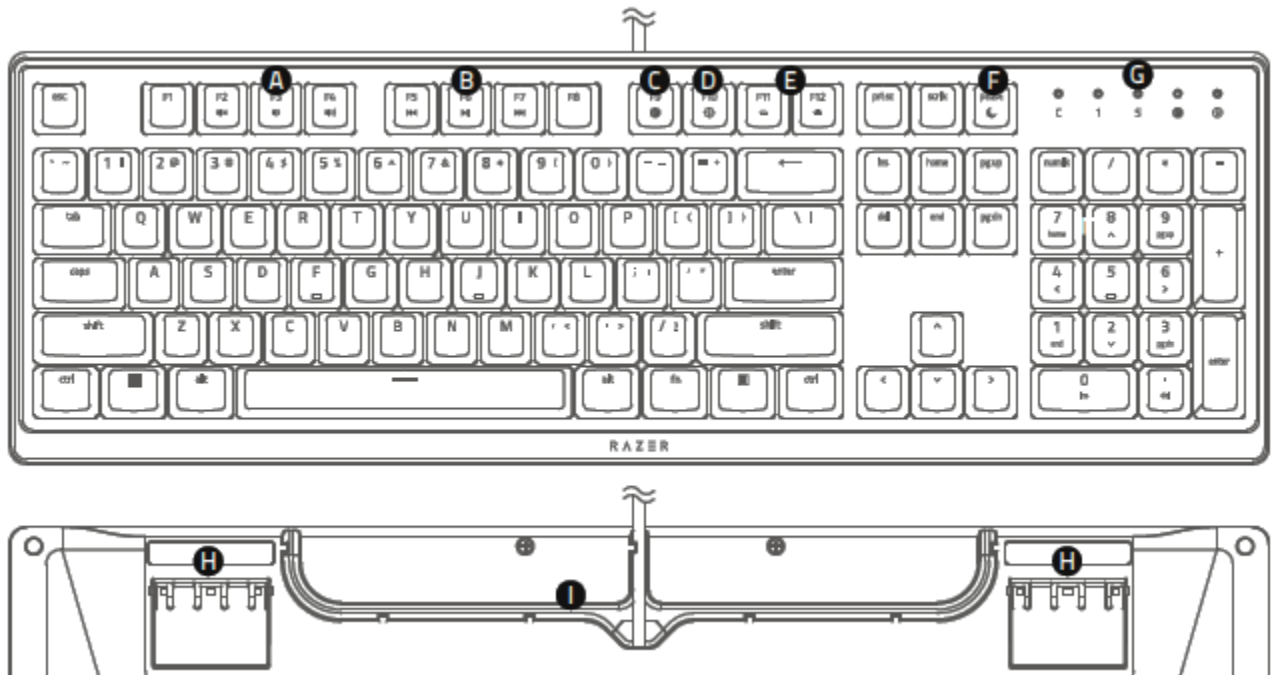

- A. オンザフライマクロ記録キー
- B. ゲームモードキー
- C. バックライトコントロールキー
- D. スリープモードキー
- E. メディアコントロールボタン
- F. 音量コントロールローラー
- G. LED インジケーター
- H. キックスタンド
- I. ケーブル配線オプション

- エルゴノミック リストレスト



- 重要な製品情報ガイド

---

## 2. 必要なもの

### 製品要件

- USB Type A ポートに空きのあるコンピューター

### RAZER SYNAPSE 3 動作要件

- Windows® 10 64 ビット以降
- インターネット接続（ソフトウェアインストール用）

---

## 3. 保証付き

お手元の製品は限定 2 年の保証付きです。こちらに登録してデバイスをさらに活用し、Razer の特典を手に入れましょう: [razerid.razer.com](https://razerid.razer.com)

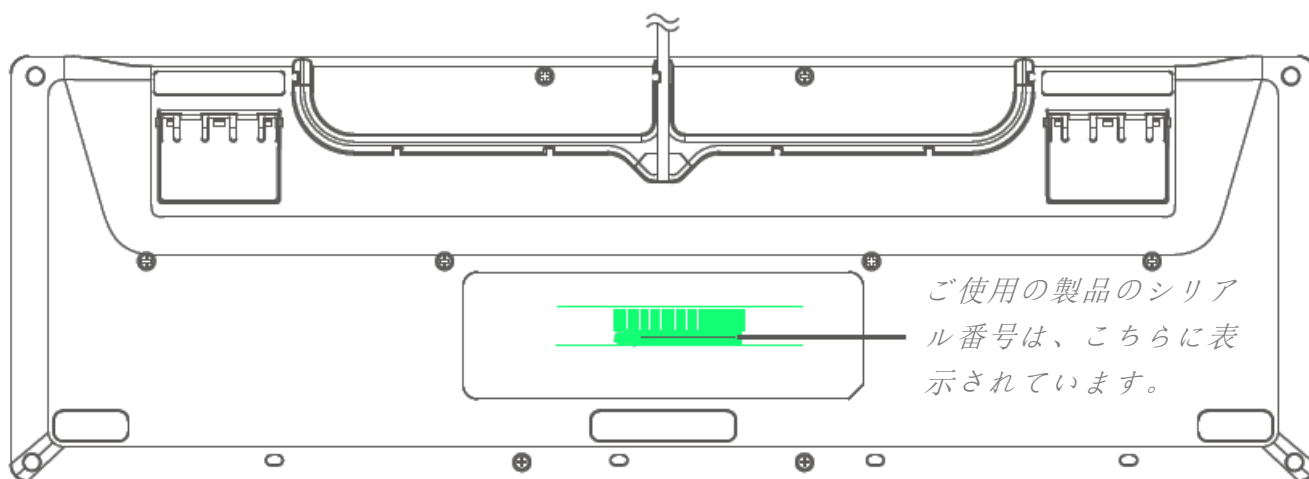

ご質問があれば、Razer サポートチーム [support.razer.com](https://support.razer.com) にお問い合わせください

---

## 4. 技術的な仕様

### 技術的な仕様

- ゲーミンググレードのソフトクッション式キースイッチ
- UV コートのテクスチャ加工の ABS キーキャップ
- シングルゾーン Razer Chroma™ RGB ライティング
- 耐久性と耐水性に優れた設計
- リストレスト付属
- ケーブル配線オプション
- Razer Synapse 対応
- 完全にプログラム可能なキーとオンザフライマクロ記録機能
- 6 キーロールオーバー
- ゲーミングモードオプション
- 編組ファイバーケーブル
- 1000 Hz Ultrapolling

### サイズおよび重量（概算）

- 長さ： 443.1 mm / 17.4 in
- 幅： 229.4 mm / 9.0 in
- 高さ： 31.4 mm / 1.2 in
- 重量： 916.8 g / 2 lbs

## 5. RAZER ORNATA V3 X のセットアップ

1. お使いのコンピューターの USB ポートに Razer デバイスを接続します。

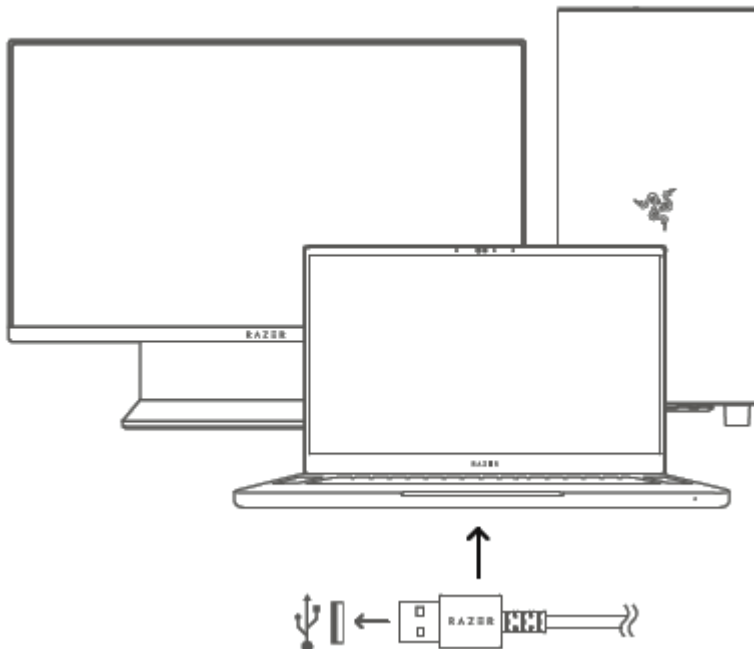

2. リストレストをキーボードの下に置いて差し込みます。リストレストはキーボードと接触すると即座に固定されます。

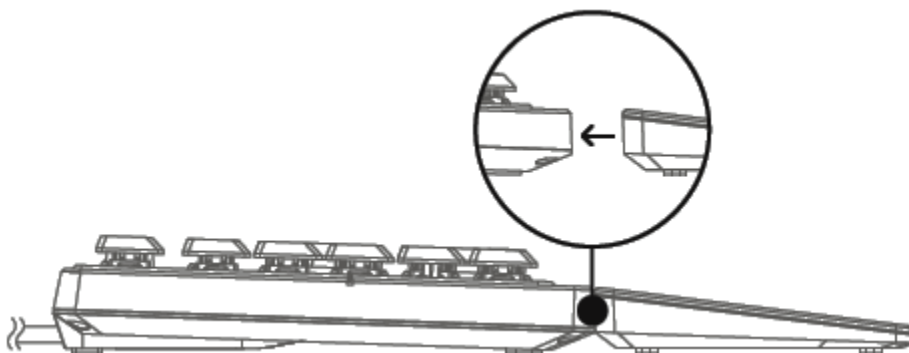





3. Razer Synapse アプリを使用してキーボードのライティングをカスタマイズしたり、様々なプレイスタイルに合わせた様々なプロファイルを作成したりできます。

**i** プロンプトが表示されたら Razer Synapse をインストールするか、[razer.com/synapse](https://razer.com/synapse) からインストーラーをダウンロードします。

## 6. RAZER ORNATA V3 X の使い方

すべてのメディアキーは単独で機能するため、ファンクション (FN) キーを同時に押す必要はありません。

プライマリキー	説明
	音量コントロールキーで、音量出力のミュート (Mute)、ダウン (Volume Down)、アップ (Volume Up) の調整が可能です。
	メディアキーでは、トラックの再生/一時停止 (Play/Pause) または巻き戻し (Rewind) や早送り (Fast Forward) ができます。
	バックライトコントロールキーにより、キーボードの LED の輝度を上げたり (Increase Brightness) 下げたり (Decrease Brightness) できます。
	スリープキーを押すとすべての OS 動作が一時中断されます。この機能を使うことで無操作状態のコンピューターの消費電力を節約できます。

## オンザフライマクロ記録



オンザフライマクロ記録を作成するには、次の手順に従います。

**i** Razer Synapse をインストールし、マクロの記録時に実行する必要があります。

1. キーの組み合わせを押して、マクロの記録を開始します。オンザフライマクロ記録キーが点灯します。これは、デバイスが記録の準備に入ったことを示します。
2. 記録するキーを入力します。
3. キーの組み合わせを押すと記録が停止し、ESC キーを押すと記録をキャンセルできます。オンザフライマクロ記録キーが点滅し始め、デバイスで記録が停止してマクロの保存準備が完了したことを示します。
4. マクロの保存先となるキーを押します。

## ゲーミングモード



ゲームモードでは Windows キー機能が無効化され、誤動作を防ぎます。またゲームモード機能を起動することでアンチゴースト効果を最大化することが可能です。さらに Razer Synapse でゲームモードの設定を変更することで Alt + Tab 機能および Alt + F4 機能も無効化することができます。ゲームモードがアクティブになると、ゲームモードキーが点灯します。

## 7. RAZER ORNATA V3 X の設定

**i** 免責事項: インストール、アップデート、クラウドベースの機能についてはインターネット接続が必要です。Razer ID アカウントの登録が推奨されますが、これは任意です。示されたすべての機能は現在のソフトウェアバージョン、接続デバイス、サポートされるアプリとソフトウェアに基づいて変更される場合があります。

### SYNAPSE タブ

Razer Synapse をインストールした後の初期起動画面では [Synapse] タブが表示されます。このタブでは [ダッシュボード] と [Chroma アプリ] の二つのサブタブを表示できます。

#### ダッシュボード

[ダッシュボード] サブタブでは Razer Synapse の概要が表示され、お手元の全ての Razer デバイス、モジュールならびにオンラインサービスにアクセスできます。

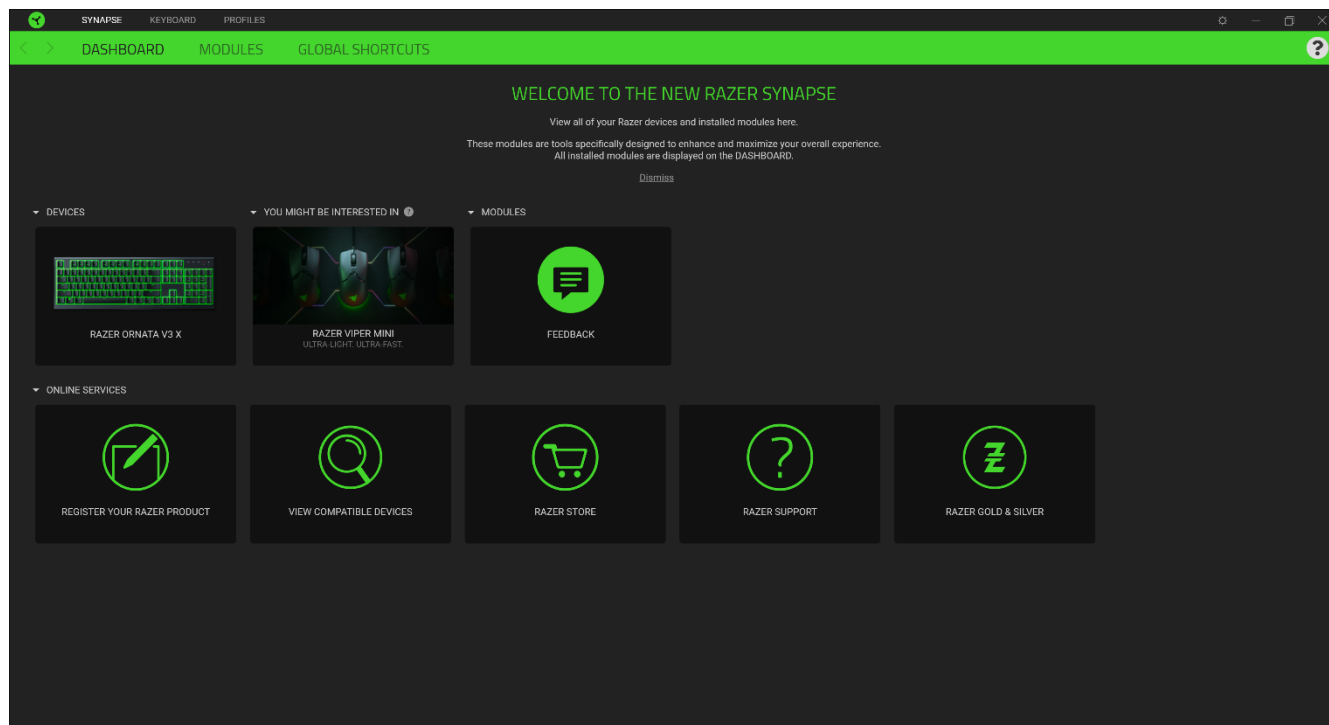

## モジュール

[モジュール] サブタブには、インストールされているすべてのモジュールとインストール可能なモジュールが表示されます。

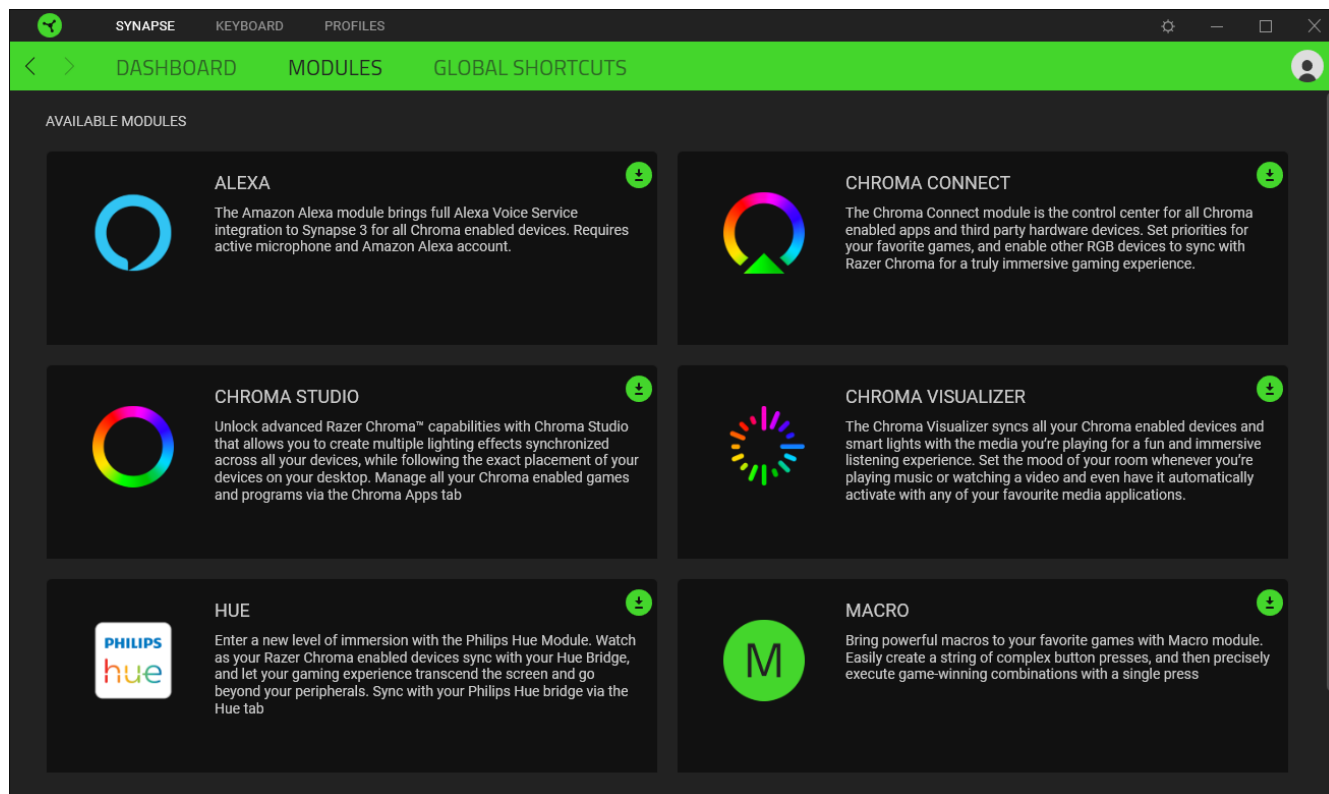

## グローバル ショートカット

すべてのデバイスプロファイルで適用される、Razer Synapse 対応デバイスの入力からのカスタマイズ可能なキー組み合わせのバインド操作または Razer Synapse 機能。[プロフィール](#) [について詳細はこちら](#)

**!** Razer Synapse 対応デバイスの入力のみが認識されます。

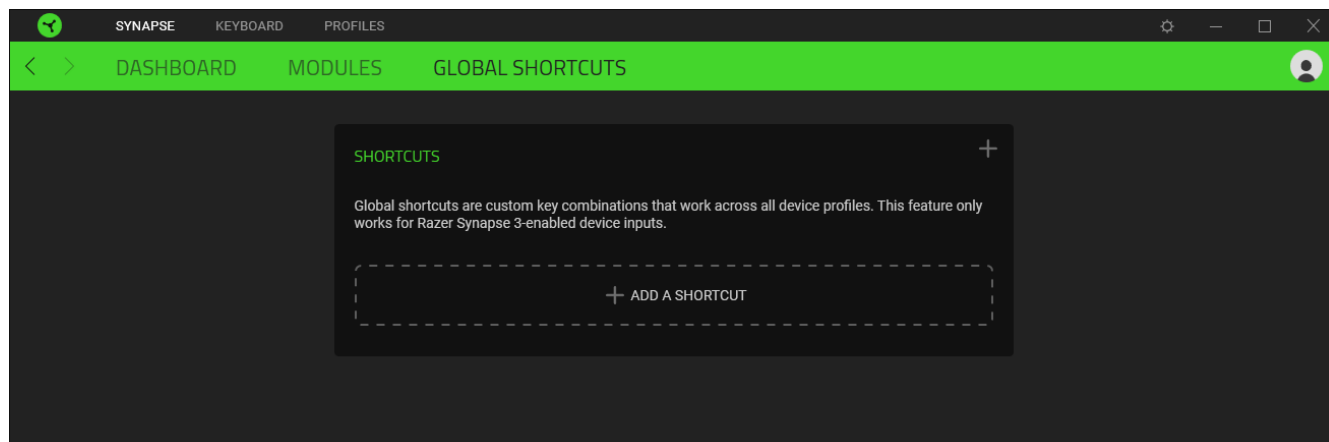

## キーボード

Razer Ornata V3 X のメインタブが [キーボード] タブです。ここではデバイスのキー割り当て、ゲーミングモード設定、デバイスのライティングなどの各種設定を変更することができます。

### カスタマイズ

[カスタマイズ] サブタブではキーボードのキー割り当てとゲーミングモード設定の変更を行います。

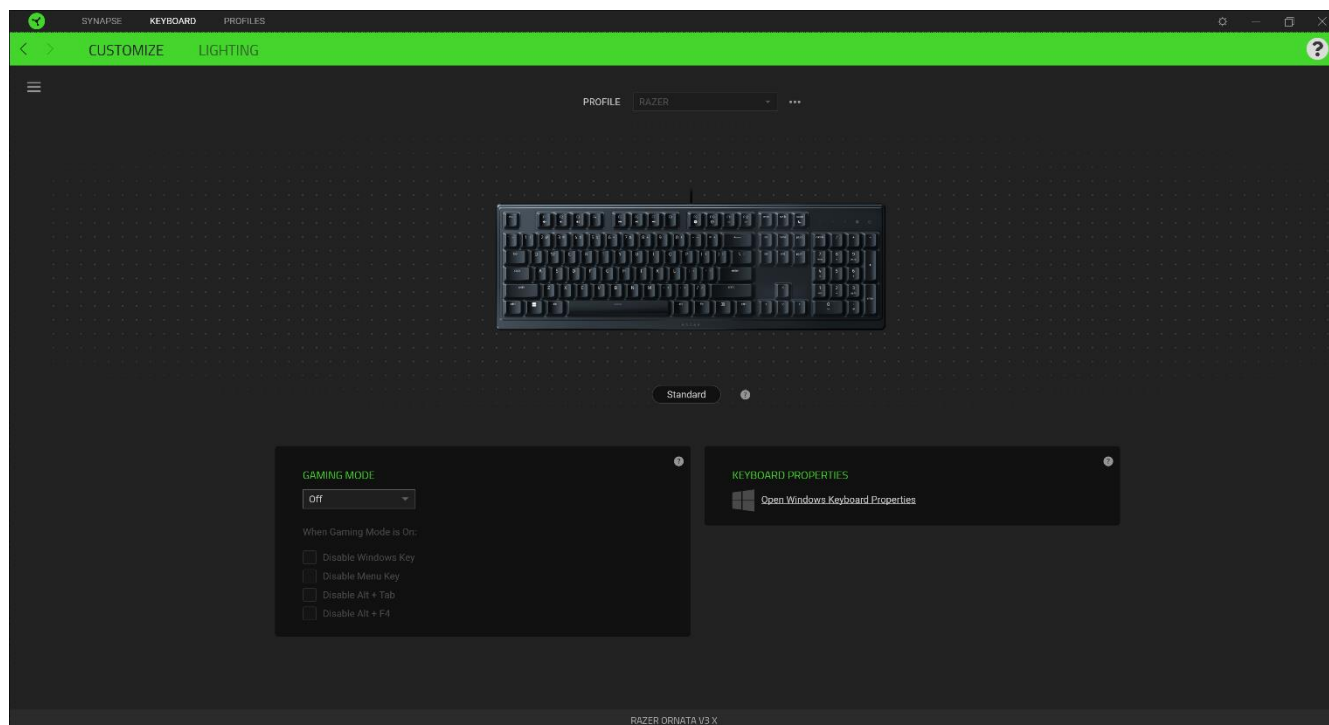

### プロフィール

プロフィールはお使いの Razer 周辺機器の設定を維持するためのデータ保存先です。デフォルト設定ではプロフィール名はお使いのシステム名に基づいています。プロフィールの追加、名前変更、複製または削除を行うには [その他] ボタン ( ●●● ) を押します。 .

### キーボード プロパティ

Windows キーボードのプロパティを開き、表示までの待ち時間、表示の間隔、カーソルの点滅速度、お使いの PC にインストールされた全キーボードドライバの表示などその他のキーボード設定を変更できます。

### Hypershift

Hypershift モードは、Hypershift キーを押したときに起動する 2 セット目のキー割り当てです。デフォルト設定の場合、Hypershift キーは Razer Synapse対応キーボードの fn キー

に割り当てられますが、好きなマウスボタンを Hypershift キーとして割り当てることもできます。

### サイドバー

サイドバーボタン（≡）をクリックすると Razer キーボードに現在設定されているすべてのキー割り当てが表示されます。

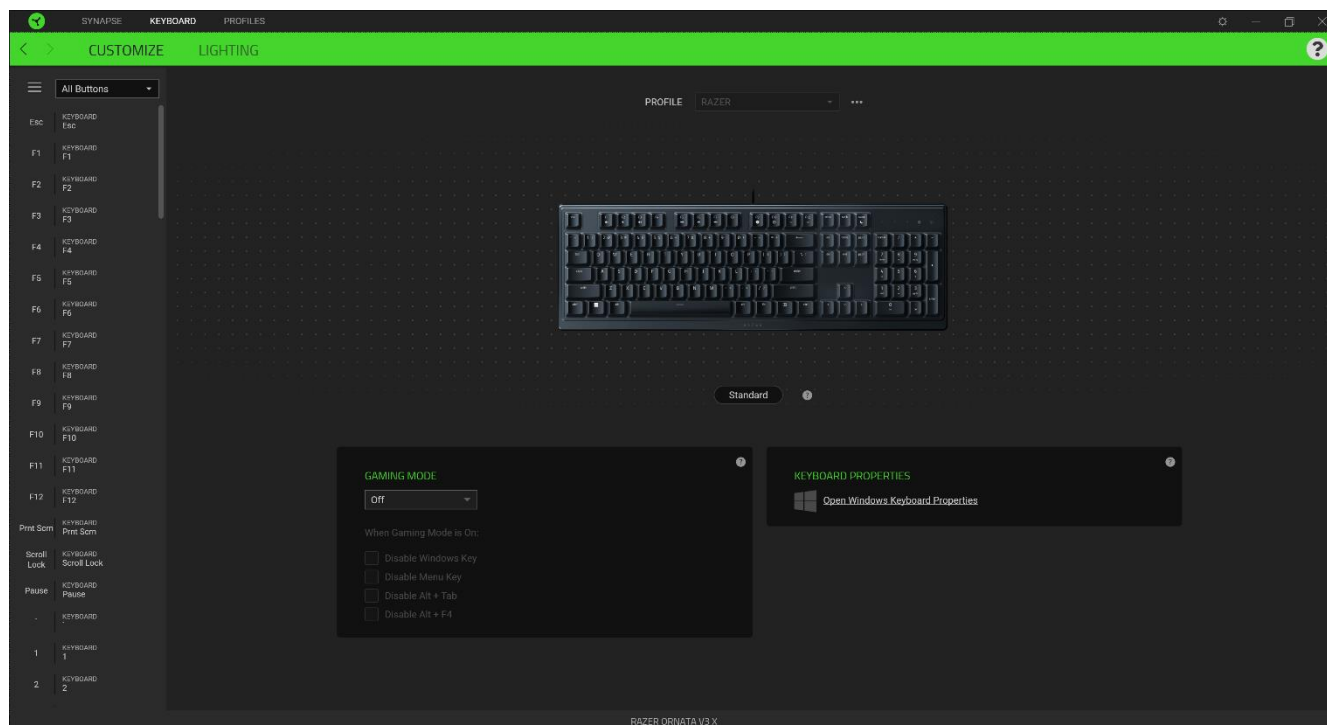

また [カスタマイズ] タブ内でキー割り当てを選択することでその割り当てまで設定をスキップすることができます。

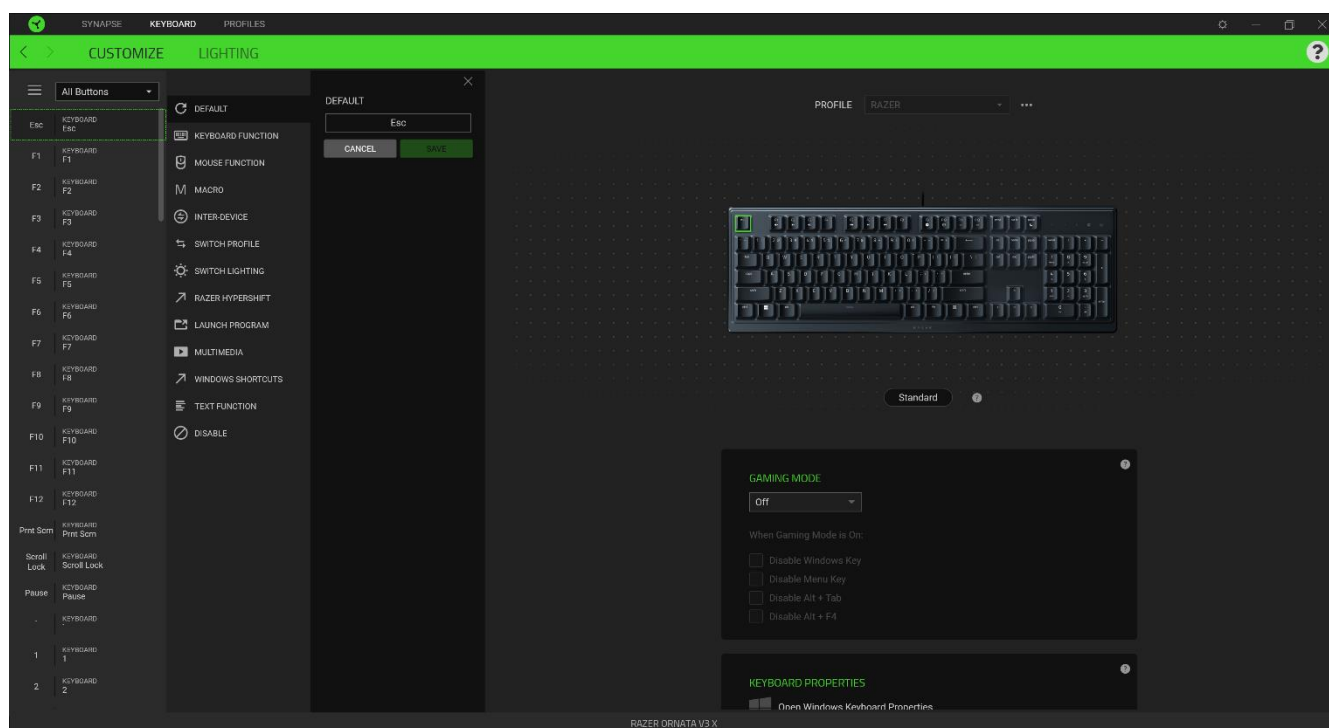

一割り当てを選択した後、キーの機能を以下のいずれかの機能に変更可能です。

### 🔄 デフォルト

キーを元の設定に戻すオプションです。

### 🗇 キーボード機能

キー割り当てをキーボードの機能に変更するオプションです。またキーを押し込んでいる間はそのキーボード機能を連射させる「ターボモード」を有効化することもできます。

### 🖱️ マウス機能

キー割り当てを別のマウスの機能に変更するオプションです。また、一部のマウス機能で、キーを押している間機能が押される回数をコントロールするターボモードを有効にすることもできます。

### 🔄 デバイスの相互操作

デバイスの相互操作機能を使用すると、他の Razer Synapse 対応デバイスの機能を変更できます。これらの機能の一部は、Razer ゲーミングキーボードを使用して Razer ゲーミングマウスの感度ステージを変更する場合など、デバイス固有の機能です。

### M Macro

「マクロ」は特定のキーストロークとボタン押し込みのシーケンスを事前に記録したものを指し、これを実行すると正確なタイミングでシーケンスを再現します。キーの機能をマクロに設定することで、一連のコマンドを簡単に実行することが可能です。この機能は、マクロモジュールをインストールしている場合にのみ表示されます。

## 🔄 プロファイルの切り替え

「プロファイルの切り替え」を使えば使用するプロファイルを素早く切り替え、異なるキー割り当て一式を新たに読み込めます。尚、プロファイルを切り替えると画面上に通知が表示されます。

## ↗ Razer Hypershift

キーを Razer Hypershift に設定することで、キーが押し込まれている間 Hypershift モードが有効になります。

## 🖱️ プログラムの起動

「プログラムの起動」を使うと割り当てたキーを使ってアプリやウェブサイトを開くことができます。「プログラムの起動」を選択する際は、起動すべき特定のアプリを選択するか、もしくは訪問したいウェブサイトの URL を入力します。

## ▶️ マルチメディア

お使いの Razer デバイスにマルチメディア用操作を割り当てるオプションです。

## ↗ Windows ショートカット

Windows OS ショートカット用コマンドをキーに割り当てるオプションです。詳細は以下にアクセスしてください。[support.microsoft.com/kb/126449](https://support.microsoft.com/kb/126449)

## ☰ テキスト機能

「テキスト機能」は事前に用意したテキストをボタンひとつで記入できます。希望するテキストを該当する欄に書き込んでおけば、割り当てキーが押される度に同じ文章が書きこまれます。この機能は Unicode を完全サポートしているため、キャラクターマップから選択した特殊記号も入力可能です。

## ⊘ 無効化

このオプションを選択すると割り当てたキーが使用できなくなります。マウスキーを使用したくない場合、またはゲームに干渉する場合には [無効] を使用します。

## パフォーマンス

[パフォーマンス] サブタブでは感度、加速度、ポーリングレートを変更できます。

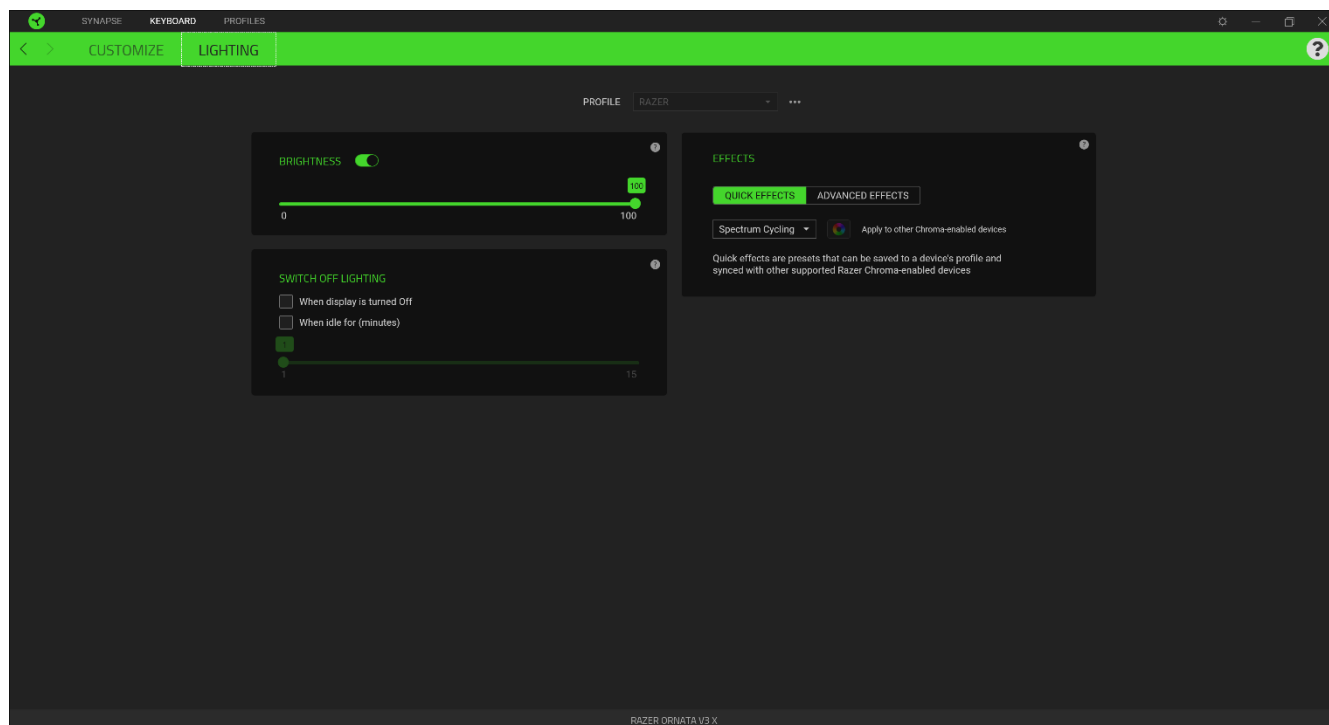

### 明るさ





[明るさ] オプションを切り替えて Razer デバイスのライティングをオフにしたり、スライダーを操作して輝度を増減させることができます。

### ライティングをオフにする

システム ディスプレイがオフになった際にお使いのデバイスのライティングをオフにしたり、Razer Ornata V3 X が一定時間使用されなかった場合に自動的に電源をオフにしたりする節電ツールです。

## クイック効果

デバイスのライティングには以下のさまざまなクイック効果を選択・適用できます。

	名称	説明	設定方法
	オーディオメーター	LED は、デフォルトのカラースペクトラムで、オーディオレベルに応じてライトアップします	カラーブーストレベルを選択してください
	ブリージング	選択した色でキーボードがフェードイン / フェードアウトします。	色を 2 色まで選択するか、ランダムに設定します。
	スペクトラムサイクル	ライティングは、無限に1,680万色の間で切り替わります	カスタマイズは不要
	スタティック	選択した色で LED が常時点灯した状態になります。	色を選択

他にも Chroma 対応 Razer デバイスをお持ちの場合、[Chroma 同期] ボタン (  ) をクリックすることでそれらのライティング効果をお使いの Razer デバイスの効果と同期させることができます。

## 高度な効果

[高度な効果] では、お使いの対応デバイスで使用する Chroma 効果を選択できます。独自の Chroma 効果を作成するには、Chroma Studio ボタン (  ) を押します。[Chroma Studio についての詳細はこちら](#)



## プロフィール タブ

[プロフィール] タブはお使いの全プロフィールを管理し、ゲームやアプリケーションとリンクさせるために役立ちます。

## デバイス

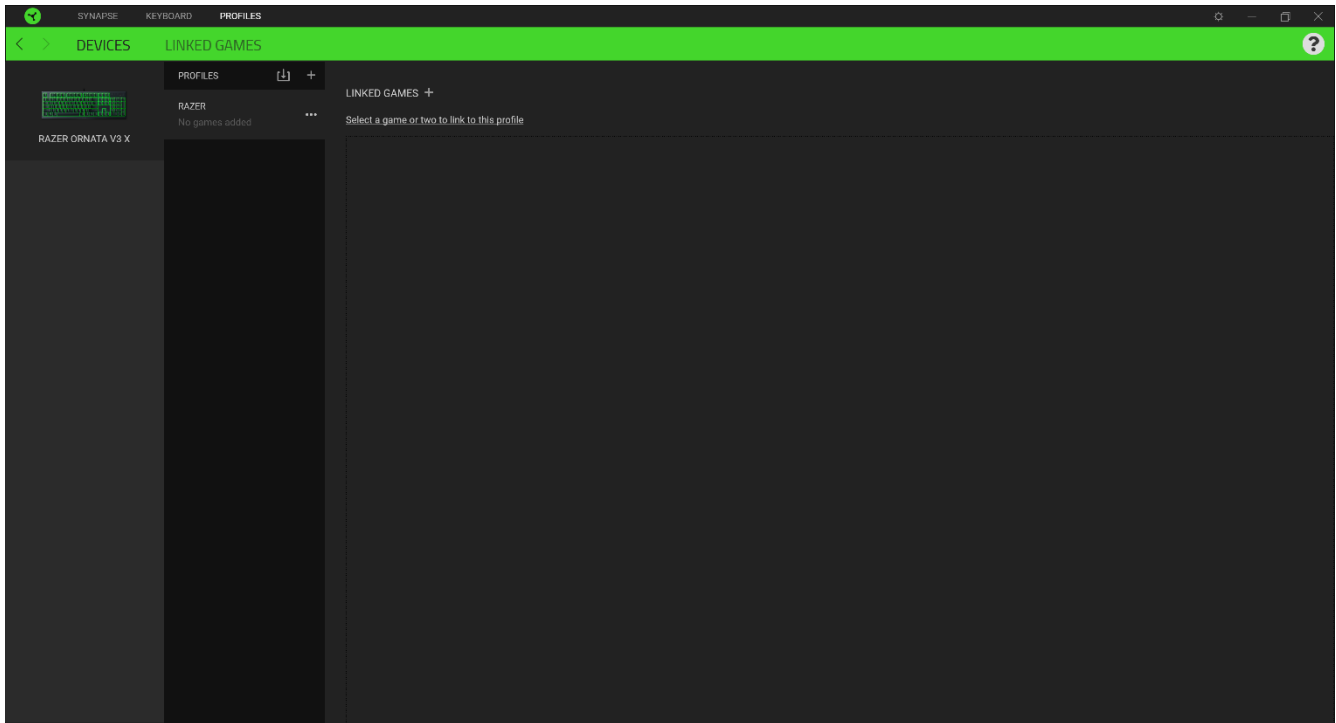
[デバイス] サブタブではどの Razer デバイスがどのプロフィール/Chroma 効果 を使用しているかを確認できます。



プロフィール/Chroma エフェクトは、インポートボタン（）でコンピュータやクラウドからインポートできます。また、追加ボタン（）で、選択したデバイス内の新しいプロフィールや、特定のゲームを対象にした Chroma エフェクトの作成が可能です。プロフィールの名前変更、複製または削除を行うには [その他] ボタン（）を押します。[ゲームをリンク] オプションを使用すると、アプリケーションの実行時に、各プロフィールと Chroma エフェクトの両方またはいずれかが自動的に有効になるように設定できます。

## リンクされたゲーム

サブタブでは、ゲームの追加、ゲームとリンク中の周辺機器の表示、追加されたゲームの検索など、柔軟性の高い機能が利用できます。またゲームをタイトル順、最後のプレイ日時

順、最大プレイ時間順で並べ替えることが可能です。追加されたゲームは Razer デバイスにリンクされていない場合でもこちらに表示されます。

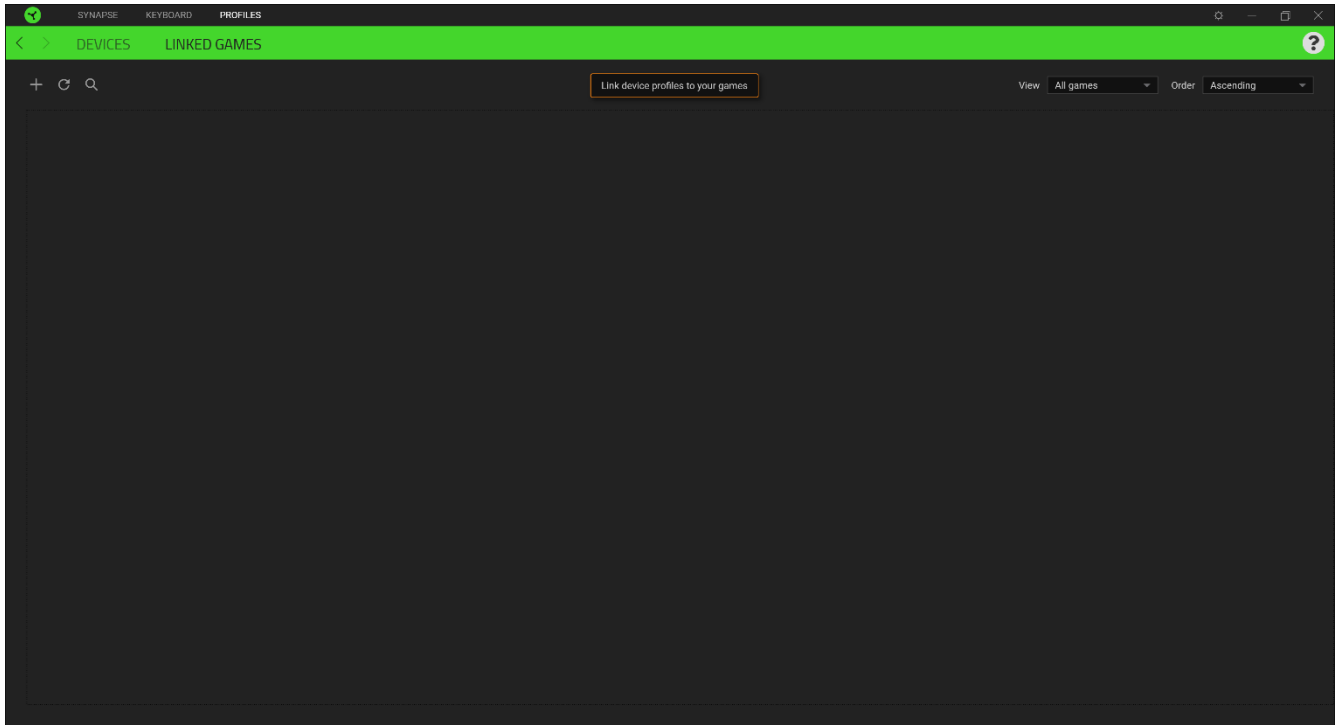

接続された Razer デバイスにゲームをリンクするには、リストからゲームをクリックし、[ゲームプレイ時に自動的に起動するデバイスとそのプロファイルを選択] リンクをクリックしてリンクする Razer デバイスを選択します。リンクが成立したら、対応するデバイスのその他ボタン（●●●）をクリックすると、特定のプロファイルを選択できます。

## [設定] ウィンドウ

Razer Synapse で (⚙️) ボタンをクリックしてアクセスできる [設定] ウィンドウでは、起動挙動と Razer Synapse の言表示語の設定、接続した各 Razer デバイスのマスターガイドの表示、あるいは接続した任意の Razer デバイスの出荷時設定へのリセットが可能です。

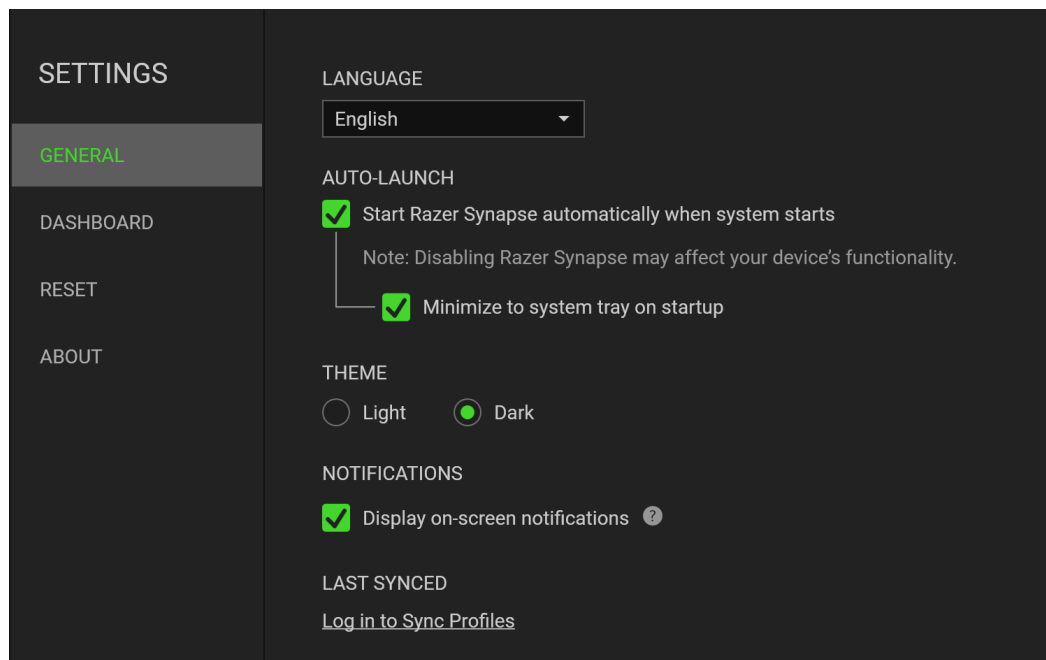

### [一般] タブ

[設定] ウィンドウのデフォルトのタブです。[一般] タブでは、ソフトウェアの表示言語、起動時の動作、表示テーマを変更したり、接続されたすべての Razer デバイスのマスターガイドを表示することができます。さらに、プロフィールとクラウド (☁️) の手動同期や、接続したすべての Razer デバイスやインストール済みモジュールのマスターガイドの表示が可能です。

### [リセット] タブ

[リセット] タブでは、接続中の Razer デバイスを出荷状態にリセットできます。また Razer Synapse のチュートリアルがリセットされるため、次回の再起動時に Razer Synapse の各種機能を改めて確認することができます。



Razer デバイスをリセットすると、選択したデバイスのオンボードメモリに保存されたすべてのプロフィール (該当する場合) が消去されます。

## [バージョン情報] タブ

[バージョン情報] タブでは、簡単なソフトウェア情報と著作権宣言文が確認でき、利用条件に関するリンクが含まれています。このタブでソフトウェアアップデートを確認したり、Razer のソーシャルコミュニティにアクセスしたりできます。

---

## 8. 使用上の注意とメンテナンス

### 安全に使用するためのガイドライン

Razer Ornata V3 X の使用時に、最大限の安全を保証するため、以下のガイドラインに従うことを推奨します。

ラップトップに動作上の問題があり、トラブルシューティングで解決できない場合は、Razer ホットラインに連絡するか、[support.razer.com](https://support.razer.com) でサポートを依頼してください。どのような状況でも、ご自身では修理しないでください。

ラップトップを分解する（この場合、補償の適用外になります）、ご自身で修理を行なう、問題のある状態で操作することなどは絶対に行わないでください。

デバイスが、液体、湿気、または水分などに触れないようにしてください。デバイスは指定した温度範囲である 0°C（32°F）から 40°C（104°F）以内でのみ操作してください。この範囲外の温度で操作した場合、適温範囲に温度が安定するまでデバイスを取り外して、電源をオフにしておきます。

### 快適性

ここではラップトップを快適に使用するためのヒントをご紹介します。研究によると、長時間の同じ動きの繰り返し、コンピュータ周辺機器の不適切な位置、不適切な姿勢、そして悪い習慣などは身体的な快適性を損ない、神経、腱や筋肉の障害につながる可能性があります。次は、怪我を予防し、Razer Ornata V3 X を最も快適に操作するためのガイドラインです。

- キーボードとモニタを正面に置き、マウスをその横に置きます。肘は体の横のあまり遠くない位置になるようにし、簡単にマウスへ届くようにします。
- 椅子とテーブルの高さを調節し、キーボードとマウスが肘よりも低い位置になるようにします。
- 足はしっかりと支えのある場所に置き、姿勢を正し、肩の力を抜きます。
- ゲーム中は、手首の力を抜きまっすぐにしておきます。手で同じ動作を繰り返す場合は、長時間手を曲げたり、伸ばしたり、ひねったりすることは避けてください。
- 手首を堅い面に長時間乗せないようにします。ゲーム中はリストレストを使い、手首をサポートしてください。

- ゲーム中の繰り返しや、厄介な操作を最小限にするために、マウスのボタンをお好みのゲーミングスタイルにカスタマイズしてください。
- 長時間同じ姿勢で座らないようにしてください。休憩を挟んで立ち上がり、デスクから離れて、腕、肩、首と脚を伸ばすような運動をしてください。

キーボードの使用中に手、手首、肘、肩、首、または背中に、痛み、麻痺、またはしびれのような身体的に不快適さを感じた場合は、直ちに医師の診断を受けてください。

## メンテナンスと使い方

Razer Ornata V3 X を最適な状態に保つには、最低限のメンテナンスが必要です。月に一度、汚れの蓄積を避けるため、電源をオフにし、デバイスをコンピューターから取り外して、柔らかな布や綿棒などを使って清掃することを推奨します。石鹼や刺激の強い洗剤は使わないでください。

---

## 9. 法的権利

### 著作権および知的財産権情報

Copyright © 2022 Razer Inc. All rights reserved. Razer, “For Gamers. By Gamers.”, “Powered by Razer Chroma”, Razer のロゴは、の商標、三つ首へビのロゴは、Razer Inc. および/または米国あるいはその他の国にある関連会社の商標または登録商標です。その他すべての商標は、各所有者の商標または所有物です。その他すべての登録商標および商標名はそれぞれの企業の所有物であり、本書で言及されるその他の企業および製品名はそれぞれの企業の商標の場合があります。

Windows and the Windows logo are trademarks of the Microsoft group of companies.

Razer Inc. (「Razer」) は、本マスターガイドに記載されている製品に関する、著作権、商標、企業秘密、特許、特許出願、またはその他の知的財産権を（登録、未登録に関わらず）所有することができます。本マスターガイドの提供により、上述の著作権、商標、特許、または他の知的所有権の使用許諾がお客様に付与される訳ではありません。Razer Ornata V3 X (「製品」) は、パッケージなどに掲載された写真と異なる場合があります。Razer は、上記のような違いまたは外観上の誤りには責任を負わないものとします。本書に記載されている情報は、予告なく変更される場合があります。

### 製品の限定保証

製品の限定保証の最新かつ現行の条件については、[razer.com/warranty](https://www.razer.com/warranty) を参照してください。

### 法的責任の制限

いかなる場合も、Razer は、製品の流通、販売、転売、使用、または製品が使用できないことから生じる、いかなる利益損失、情報やデータの喪失、特別な、偶発的な、間接的な、懲罰的な、必然的な、または偶発的な損傷に責任を負いません。いかなる場合も、Razer 社の債務は、製品の小売購入額を超えることはないものとします。

### 一般条件

上記条件は、製品が購入された法域の法律の下で管理、解釈されるものとします。本書内のいずれかの条項が無効あるいは法的強制力がないと考えられる場合、その条項は（その条項

が無効あるいは法的強制力がない限りにおいて) 無効となり、残りの条項のいずれも無効になることなく、除外されるものとします。Razer 社は、いずれの条項も予告なしにいつでも修正する権利を留保します。