



RAZER NOMMO PRO

СНОВНОЕ РУКОВОДСТВО

Сертифицированные THX аудиокolonки **Razer Nommo Pro** создают мощный и чистый звук — захватывающий и реалистичный. Оцените 20-мм твитеры с шелковым диффузором для мягкого воспроизведения верхних частот; мощные 77-мм драйверы полного диапазона с покрытием Kevlar®, которое обеспечивает насыщенное звучание; специальный 152-мм сабвуфер с направленным вниз динамиком для мощных басов; а также технологию Dolby Virtual Surround Sound.

ОГЛАВЛЕНИЕ

1. КОМПЛЕКТАЦИЯ/СИСТЕМНЫЕ ТРЕБОВАНИЯ.....	4
2. РЕГИСТРАЦИЯ И ТЕХНИЧЕСКАЯ ПОДДЕРЖКА.....	5
3. ТЕХНИЧЕСКИЕ ХАРАКТЕРИСТИКИ	6
4. DEVICE LAYOUT	7
5. НАСТРОЙКА RAZER NOMMO PRO.....	8
6. ИСПОЛЬЗОВАНИЕ АУДИОКОЛОНОК RAZER NOMMO PRO	14
7. УСТАНОВКА ПРИЛОЖЕНИЯ RAZER ДЛЯ RAZER NOMMO PRO.....	16
8. НАСТРОЙКА ГАРНИТУРЫ RAZER NOMMO PRO	17
9. БЕЗОПАСНОСТЬ И ТЕХНИЧЕСКОЕ ОБСЛУЖИВАНИЕ	26
10. ЮРИДИЧЕСКАЯ ИНФОРМАЦИЯ	27

1. КОМПЛЕКТАЦИЯ/СИСТЕМНЫЕ ТРЕБОВАНИЯ

КОМПЛЕКТАЦИЯ

- Игровые аудиокolonки Razer Nommo Pro
 - 2 широкополосных аудиокolonки
 - Сабвуфер
 - Пульт управления звуком
- Оптический кабель
- Аудиокабель со штекером 3,5 мм
- Кабель USB Type-A — USB Type-B
- Заменяемые переходники*
- Важная информация о продукте

**Может отличаться в разных регионах*

СИСТЕМНЫЕ ТРЕБОВАНИЯ

ТРЕБОВАНИЯ К АППАРАТНОМУ ОБЕСПЕЧЕНИЮ

- ПК или MAC со свободным USB-портом
- Устройства с поддержкой оптического выхода
- Устройства с поддержкой 3,5-мм выхода
- Устройства с Bluetooth

ТРЕБОВАНИЯ К ПРИЛОЖЕНИЮ RAZER SYNAPSE 3

- Windows® 7 (или более поздняя версия)
- Подключение к Интернету
- 500 МБ свободного места на жестком диске

ТРЕБОВАНИЯ К ПРИЛОЖЕНИЮ RAZER SYNAPSE

- Операционная система X 10.9 (или выше)
- Подключение к Интернету
- 100 МБ свободного места на жестком диске

2. РЕГИСТРАЦИЯ И ТЕХНИЧЕСКАЯ ПОДДЕРЖКА

РЕГИСТРАЦИЯ

Зарегистрируйте свой продукт на веб-странице razerid.razer.com/warranty, чтобы получать информацию о состоянии гарантии вашего продукта в режиме реального времени.

Если вы еще не создали Razer ID, зарегистрируйтесь сейчас на веб-странице razerid.razer.com, чтобы получить широкий спектр преимуществ от Razer.

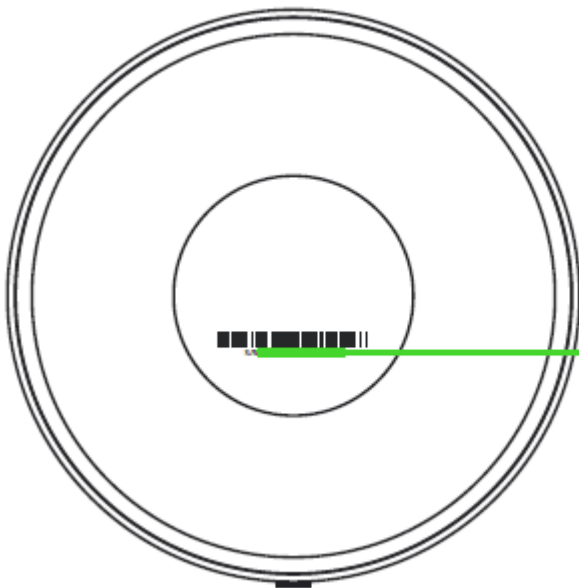

Серийный номер вашего устройства можно найти здесь.

ТЕХНИЧЕСКАЯ ПОДДЕРЖКА

- Ограниченная гарантия производителя сроком на 2 года.
- Бесплатная техническая поддержка на веб-сайте support.razer.com.

3. ТЕХНИЧЕСКИЕ ХАРАКТЕРИСТИКИ

ТЕХНИЧЕСКИЕ ХАРАКТЕРИСТИКИ

- Четыре 0,8-дюймовых твитера с шелковой купольной мембраной (по одному на колонку)
- Два 3-дюймовых динамика полного диапазона (по одному на колонку)
- Один 6-дюймовый сабвуфер с направленными вниз динамиками
- Воспроизводимый диапазон частот:
- 20–20 000 Гц
- Подключение USB
- Подключение по интерфейсу Bluetooth 4.2
- Подключение с помощью оптического кабеля
- Подключение с помощью аудиокабеля со штекером 3,5 мм
- Пульт управления с функциями «питание», «громкость», «без звука», «подключение» и «управление источником»
- Поддержка Razer Chroma

4. DEVICE LAYOUT

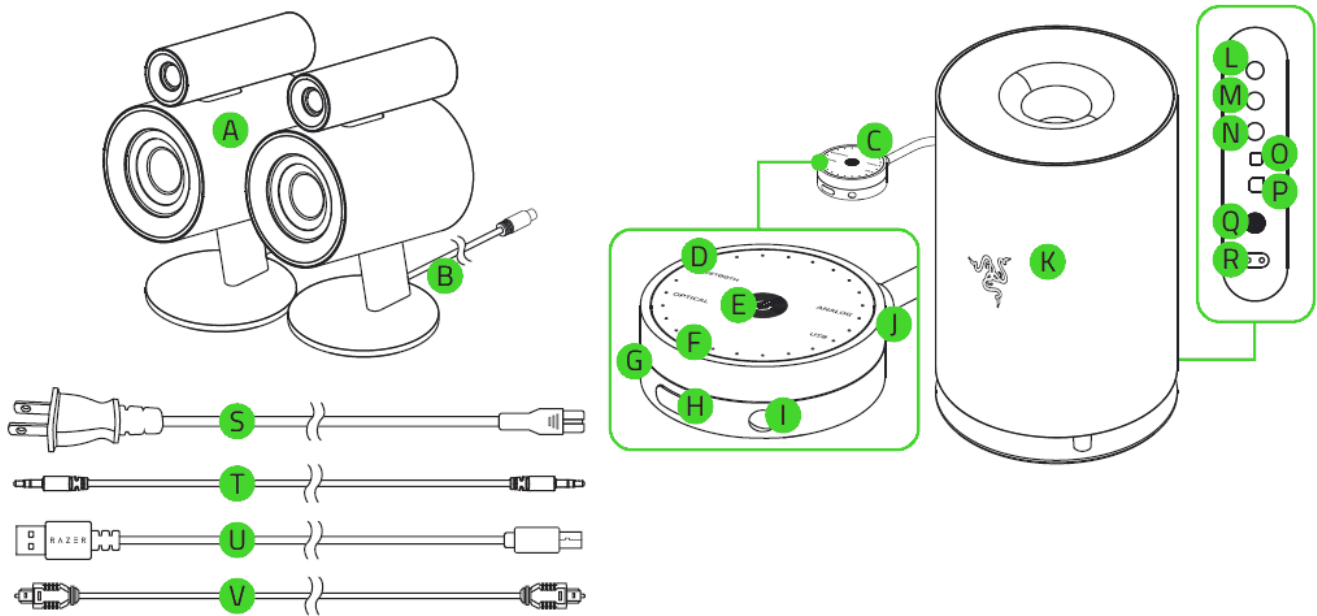

- A. Широкополосные динамики 2 дюйма
- B. Кабель «динамики — сабвуфер»
- C. Пульт управления звуком
- D. Индикатор источника звука
- E. Кнопка режима ожидания
- F. Светодиодный индикатор
- G. Разъем 3,5 мм
- H. Кнопка источника звука
- I. Аудиовход 3,5 мм
- J. Управление громкостью
- K. Сабвуфер
- L. Порт левого динамика

- M. Порт правого динамика
- N. Порт пульта управления звуком
- O. Оптический входной порт
- P. Порт USB Type-B
- Q. Кнопка питания
- R. Порт питания
- S. Универсальные сетевые штепсели-переходники
- T. Аудиокабель со штекером 3,5 мм
- U. Кабель USB Type-A — USB Type-B
- V. Оптический кабель

5. НАСТРОЙКА RAZER NOMMO PRO

ПОДГОТОВКА RAZER NOMMO PRO К РАБОТЕ

1. Расположите свое кресло и аудиокolonки Razer Nommo Pro в вершинах треугольника, желательно равностороннего.

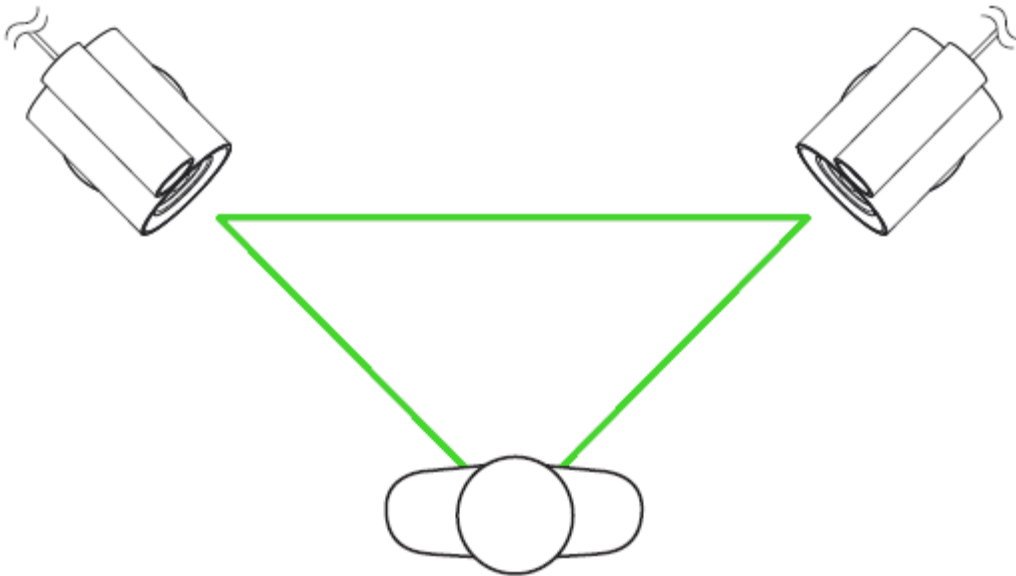

2. Подключите левую и правую колонку к соответствующим разъемам на сабвуфере.

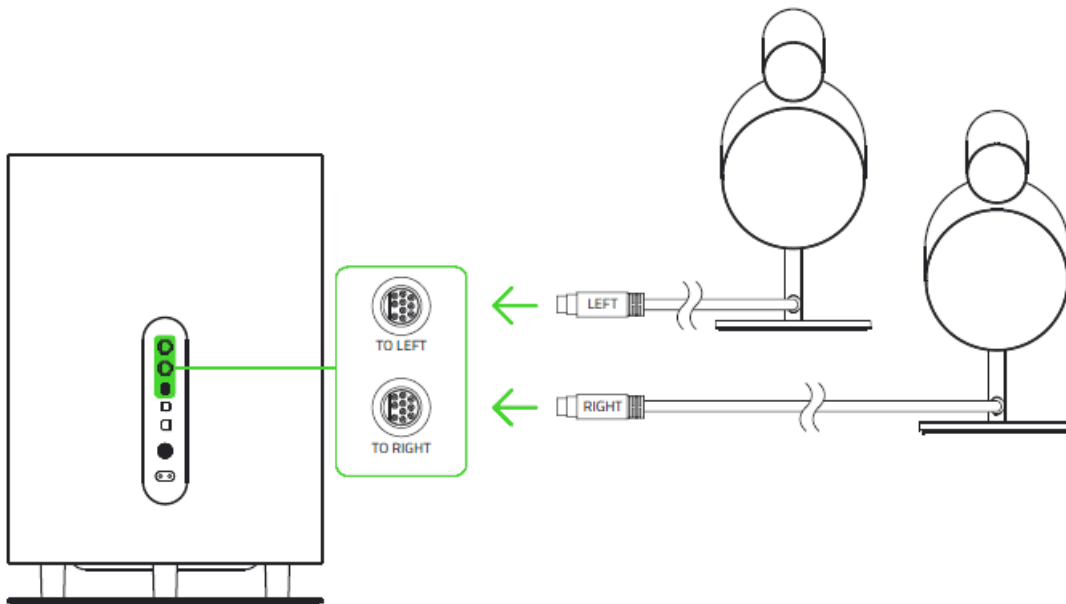

3. Подключите пульт управления звуком к сабвуферу.

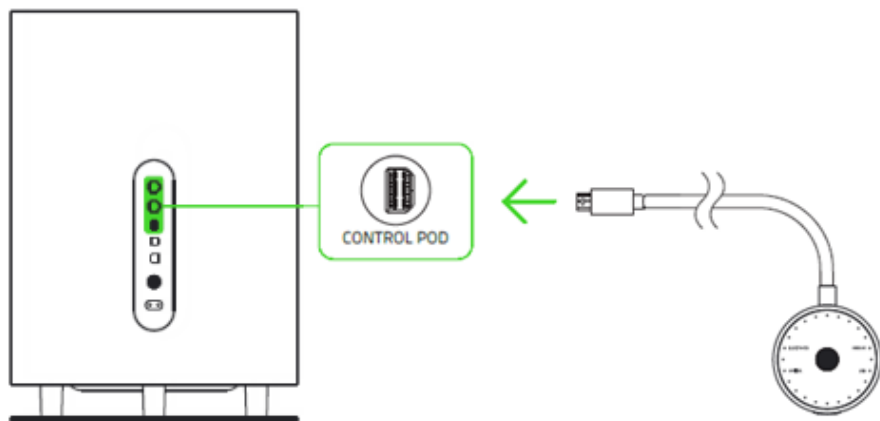

4. Подсоедините сетевой шнур динамиков к подходящему источнику питания.

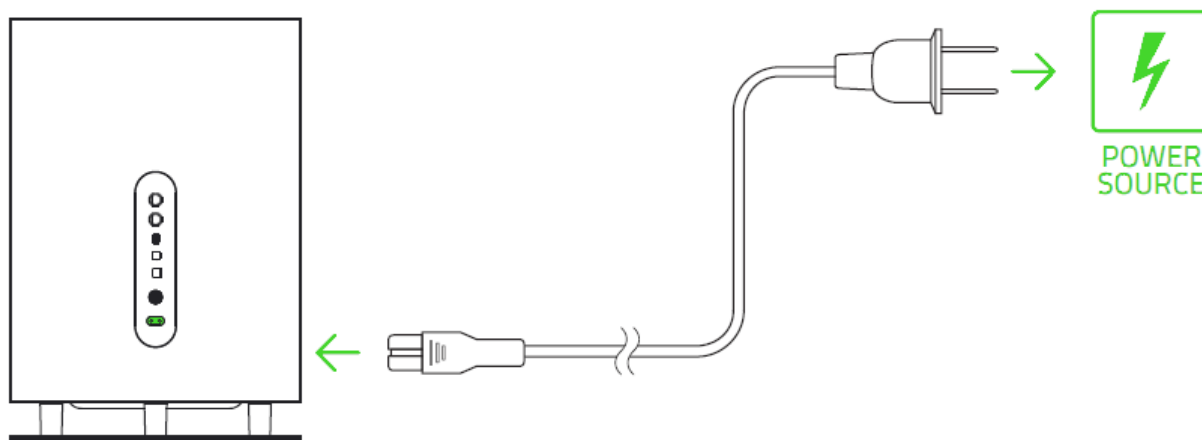

**Выберите соответствующий штепсель-переходник для вашего региона и прикрепите его к сетевому шнуру.*

5. Нажмите кнопку питания на сабвуфере до щелчка, затем нажмите кнопку режима ожидания на пульте управления, чтобы отключить режим ожидания.

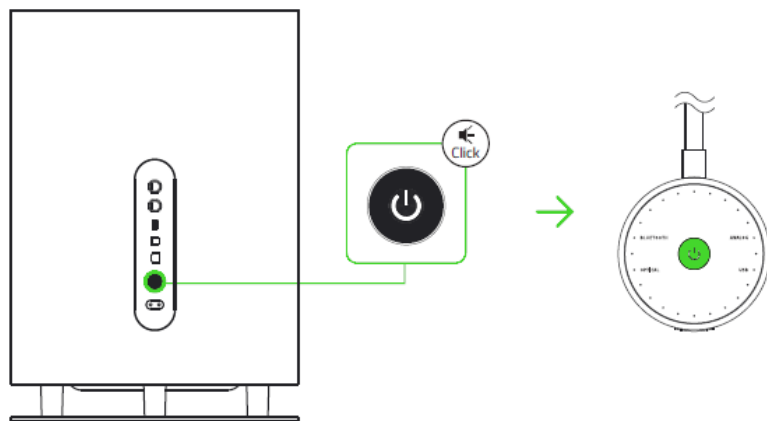

ПОДКЛЮЧЕНИЕ RAZER NOMMO PRO К ЗВУКОВЫМ УСТРОЙСТВАМ

ЧЕРЕЗ 3,5-ММ АУДИО РАЗЪЕМ

Подключите ваш портативный музыкальный проигрыватель к Razer Nommo Pro с помощью входящего в комплект поставки аудиокабеля со штекером 3,5 мм.

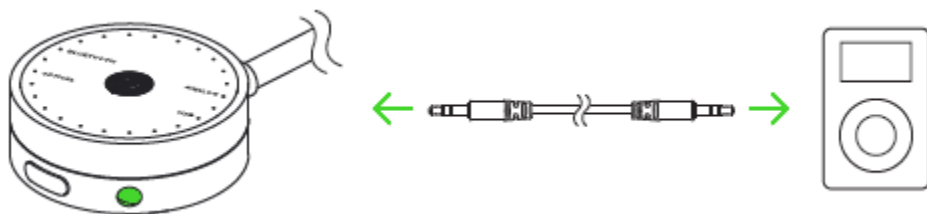

ЧЕРЕЗ ОПТИЧЕСКИЙ ПОРТ

Подключите вашу домашнюю мультимедийную систему к Razer Nommo Pro с помощью входящего в комплект поставки оптического кабеля.

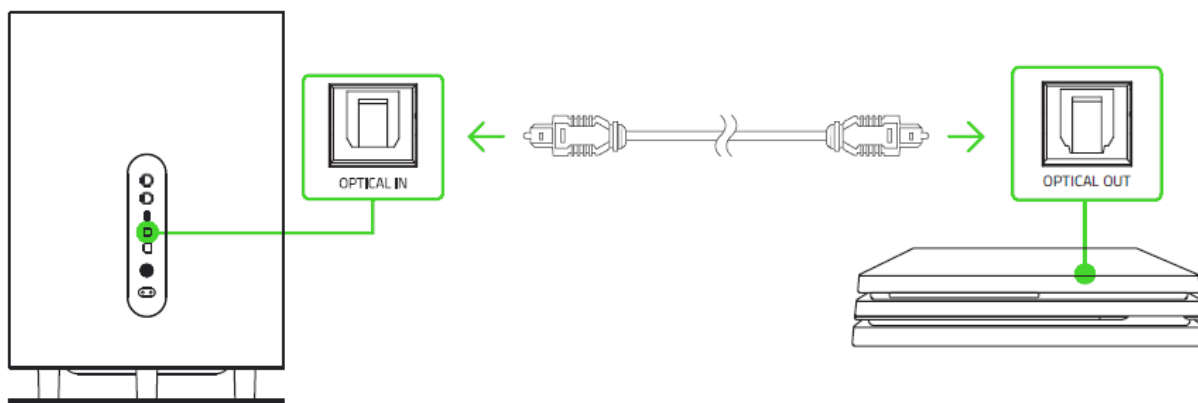

ЧЕРЕЗ ПОДКЛЮЧЕНИЕ BLUETOOTH

1. Загрузите приложение на ваше мобильное устройство.



2. Запустите приложение и следуйте инструкциям на экране.

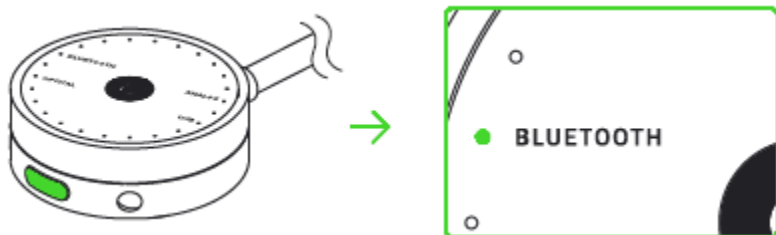

3. При включенном пульте управления нажимайте кнопку источника звука, пока не будет выбран интерфейс Bluetooth.

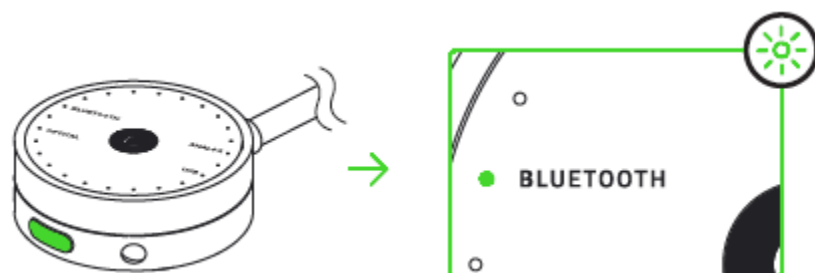

4. Нажмите и удерживайте кнопку источника звука, пока светодиодный индикатор не начнет мигать.

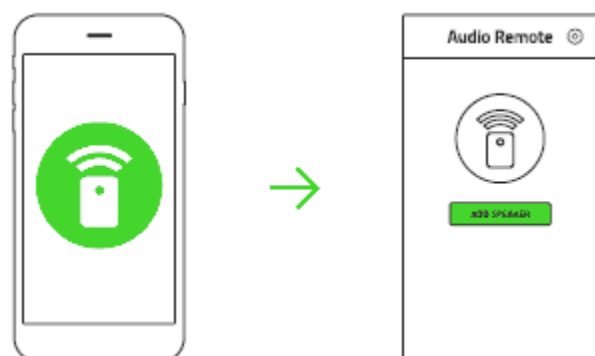

ЧЕРЕЗ USB-ПОРТ

Подключите ПК или компьютер Mac к динамикам Razer Nommo Pro с помощью кабеля USB Type-A — USB Type-B. При первом использовании Razer Nommo Pro вам, возможно, потребуется установить это устройство в качестве системного устройства воспроизведения по умолчанию.

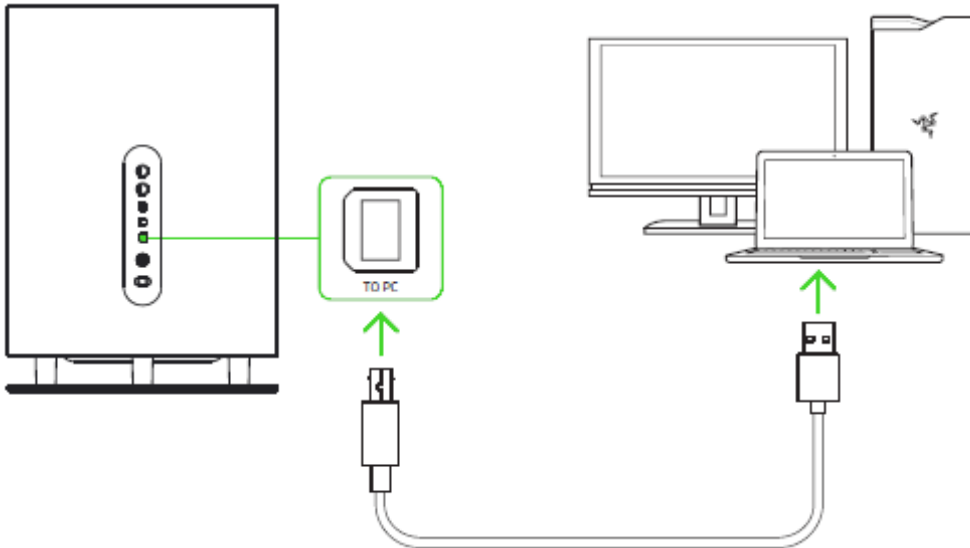

ДЛЯ ПОЛЬЗОВАТЕЛЕЙ ПК

Шаг 1: Откройте настройки звука в разделе Панель управления > Оборудование и звук > Управление звуковыми устройствами. Можно также щелкнуть правой кнопкой мыши значок динамика на панели задач и выбрать Устройства воспроизведения.

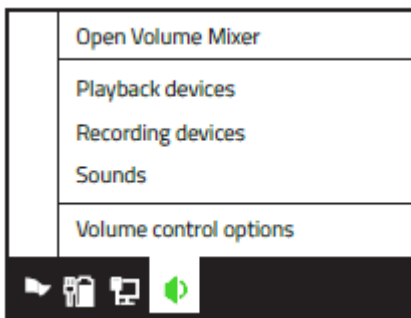

Шаг 2: На вкладке Воспроизведение выберите Razer Nommo Pro в списке и нажмите кнопку Использовать по умолчанию.

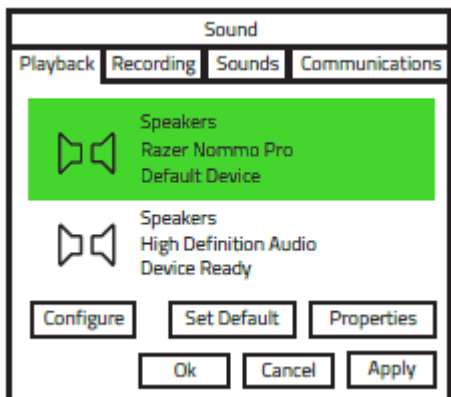

ДЛЯ ПОЛЬЗОВАТЕЛЕЙ MAC

Шаг 1: Откройте настройки звука, выбрав Системные настройки > Звук.

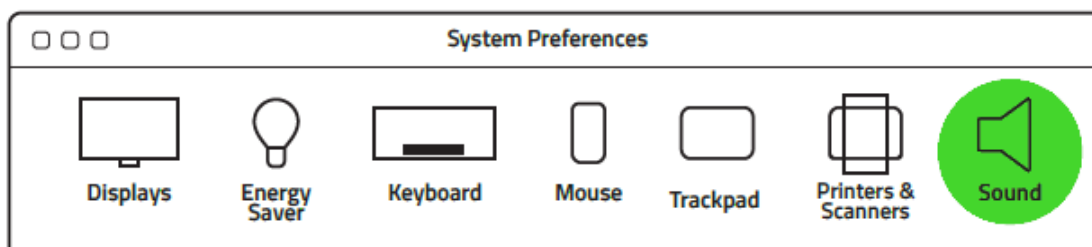

Шаг 2: На вкладке Звуковой выход выберите Razer Nommo Pro в списке.



Name	Type
Headphones	Built-in Output
Line Out	Built-in Line Output
Razer Nommo Pro	USB

6. ИСПОЛЬЗОВАНИЕ АУДИОКОЛОНОК RAZER NOMMO PRO

РЕЖИМ ОЖИДАНИЯ

Нажмите кнопку режима ожидания на пульте управления, чтобы включить или отключить режим ожидания.

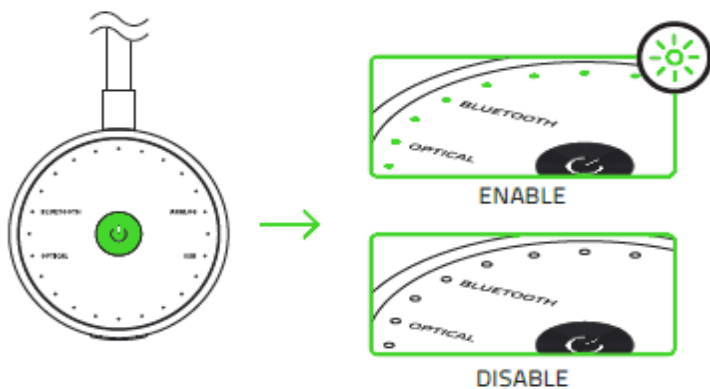

ВЫБОР УСТРОЙСТВА ВОСПРОИЗВЕДЕНИЯ

Для этого нажмите несколько раз кнопку источника звука, пока не будет выбрано необходимое устройство.

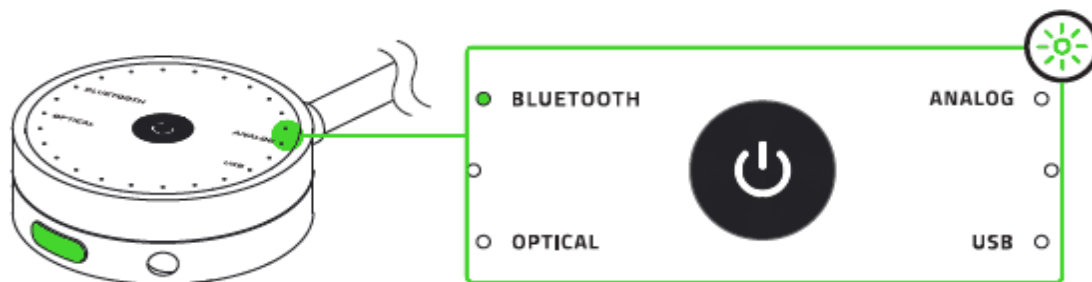

УПРАВЛЕНИЕ ГРОМКОСТЬЮ

Когда питание аудиокколонок включено, вращайте регулятор громкости, чтобы увеличить или уменьшить громкость.



Эта функция также работает для наушников, подсоединенных к Razer Nommo Pro.

Нажмите кнопку режима ожидания, чтобы выключить или включить звук.

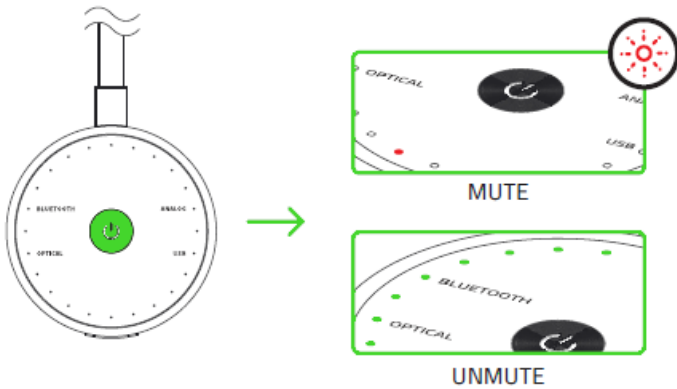

Эти функции также работают для наушников, подсоединенных к Razer Nommo Pro.

7. УСТАНОВКА ПРИЛОЖЕНИЯ RAZER ДЛЯ RAZER NOMMO PRO

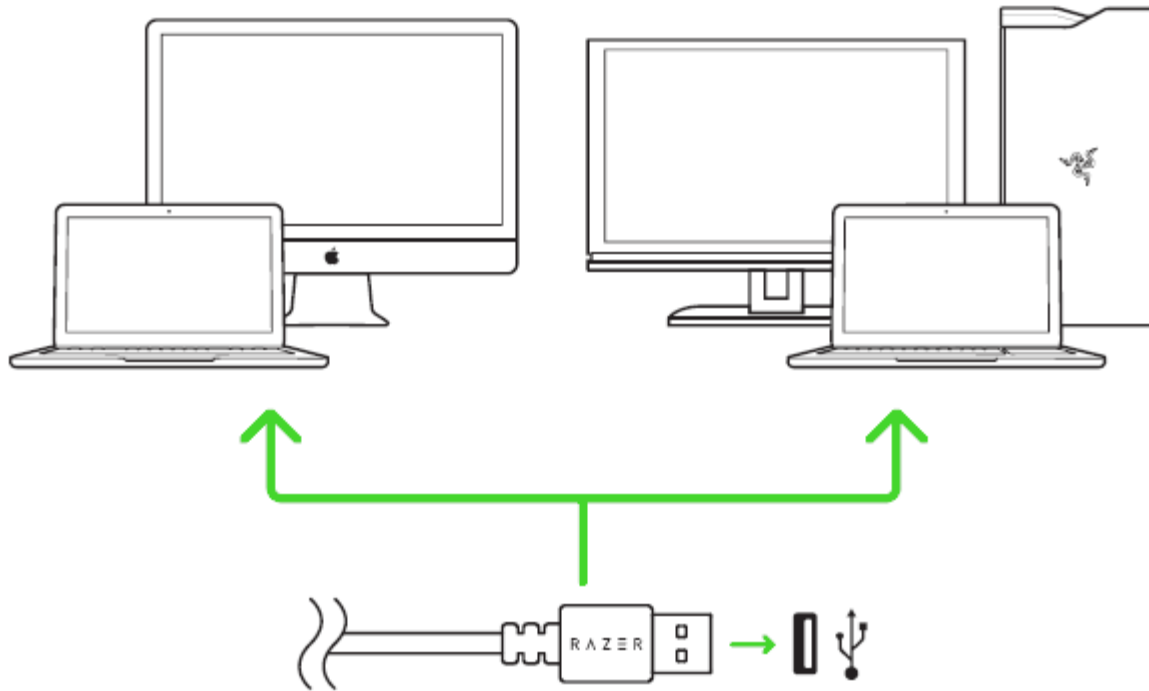

Шаг 1: Убедитесь, что устройство Razer подсоединено к USB-порту компьютера.

Шаг 2: Установите приложение Razer после запроса* или загрузите установщик с сайта www.razerzone.com/software.

Шаг 3: Создайте новый Razer ID или войдите в систему, используя существующий аккаунт.

**Для Windows 8 или более поздней версии.*

8. НАСТРОЙКА ГАРНИТУРЫ RAZER NOMMO PRO

Обратите внимание. Для использования перечисленных ниже функций необходимо выполнить вход в программу Razer Synapse. Функции также могут зависеть от текущей версии ПО и операционной системы.

ВКЛАДКА «SYNAPSE»

Вкладка Synapse по умолчанию открывается при первом запуске приложения Razer Synapse 3. Эта вкладка позволяет выбирать вложенные вкладки «Информационная панель» и «Приложения Chroma».

ИНФОРМАЦИОННАЯ ПАНЕЛЬ

Вложенная вкладка «Информационная панель» представляет собой обзор приложения Razer Synapse 3; она предоставляет доступ ко всем устройствам, модулям и онлайн-услугам Razer.

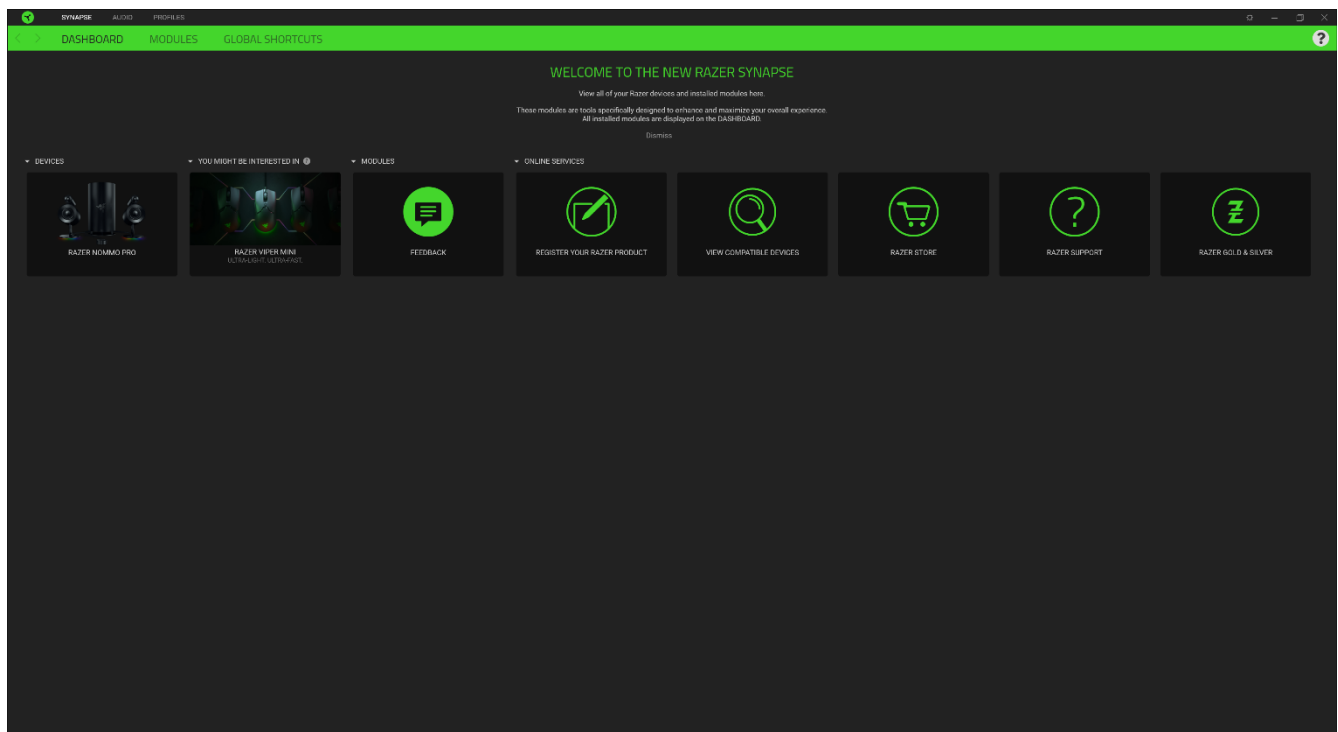

ВКЛАДКА «АУДИО»

Вкладка «Аудио» является основной вкладкой для Razer Nommo Chroma. На ней можно задать настройки вашего устройства, чтобы в полной мере реализовать его возможности. Изменения, внесенные на этой вкладке, автоматически сохраняются в вашей системе и облачном хранилище.

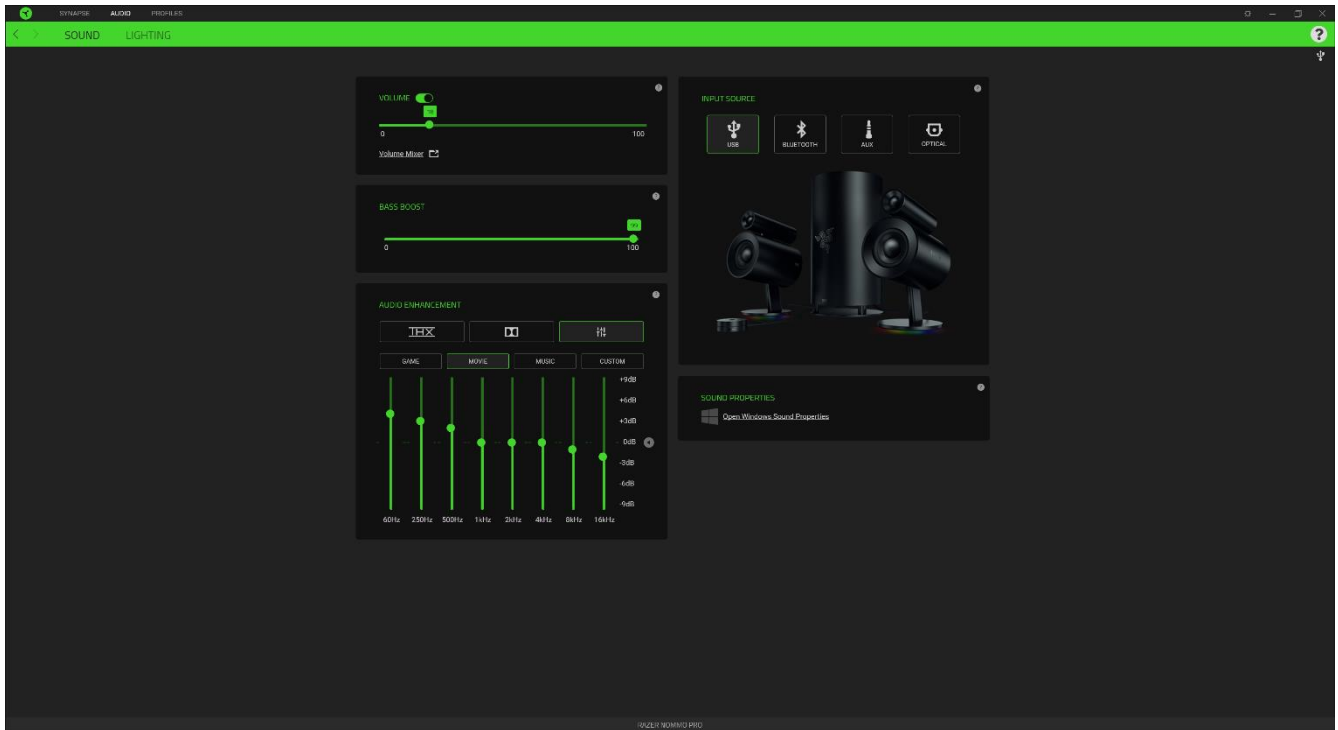

ЗВУК

Вложенная вкладка «Звук» позволяет изменять громкость вашего устройства, настройки эквалайзера и свойства звука.

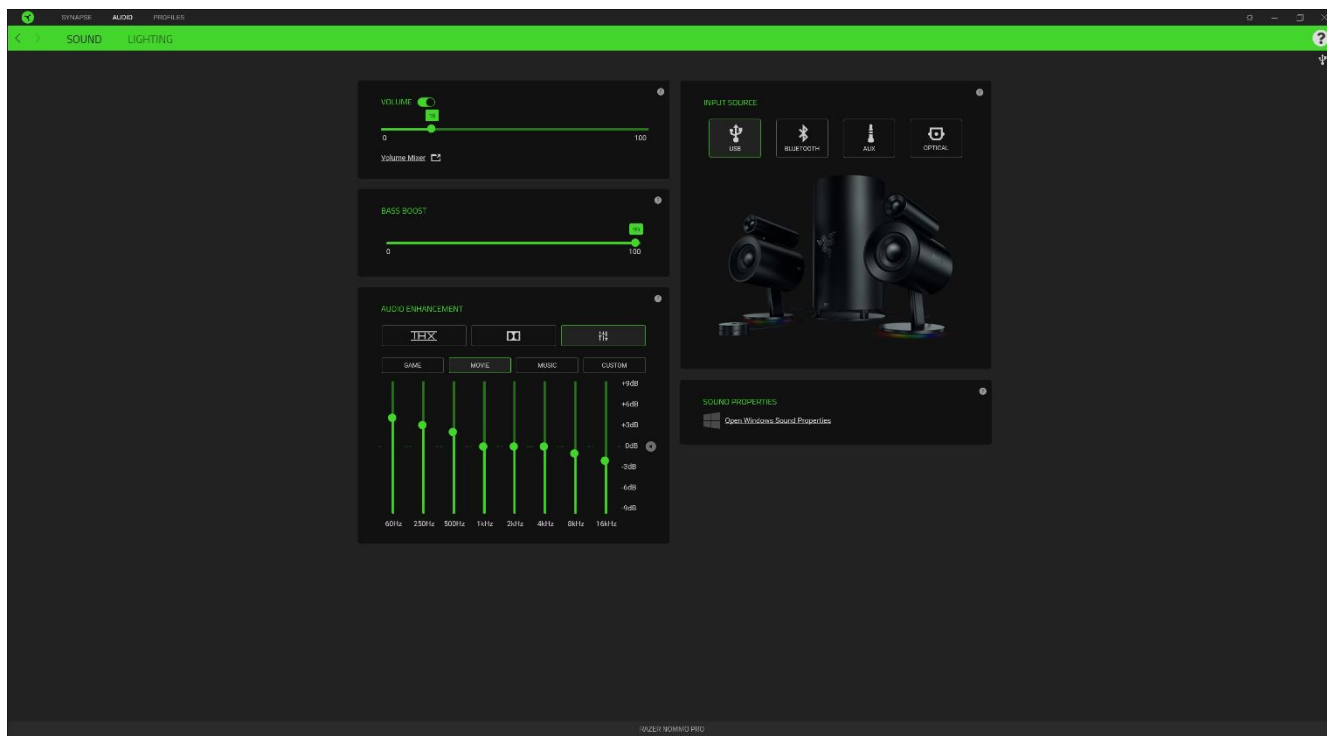

Профиль

Профиль — это хранилище данных для хранения всех настроек вашего периферийного устройства Razer. По умолчанию имя профиля задается на основе названия вашей системы. Чтобы добавить, переименовать, копировать или удалить профиль, просто нажмите кнопку «Прочее» (●●●).

Громкость

Эта опция позволяет выключать звук, а также увеличивать или уменьшать настройки аудиовыхода.

Эквалайзер

Настройки эквалайзера позволяют изменять частотную характеристику динамиков, изменять низкие, средние и высокие частоты, чтобы обеспечить оптимальное соответствие вашему звуковосприятию.

Свойства звука

Щелкните на ссылке, чтобы открыть окно свойств звука ОС Windows.

Справка

Справка это — визуальный образ вашей системы Razer Nommo Chroma, в котором подсвечиваются ключевые элементы устройства.

ПОДСВЕТКА

Вложенная вкладка «Подсветка» позволяет изменять настройки подсветки вашего устройства Razer.

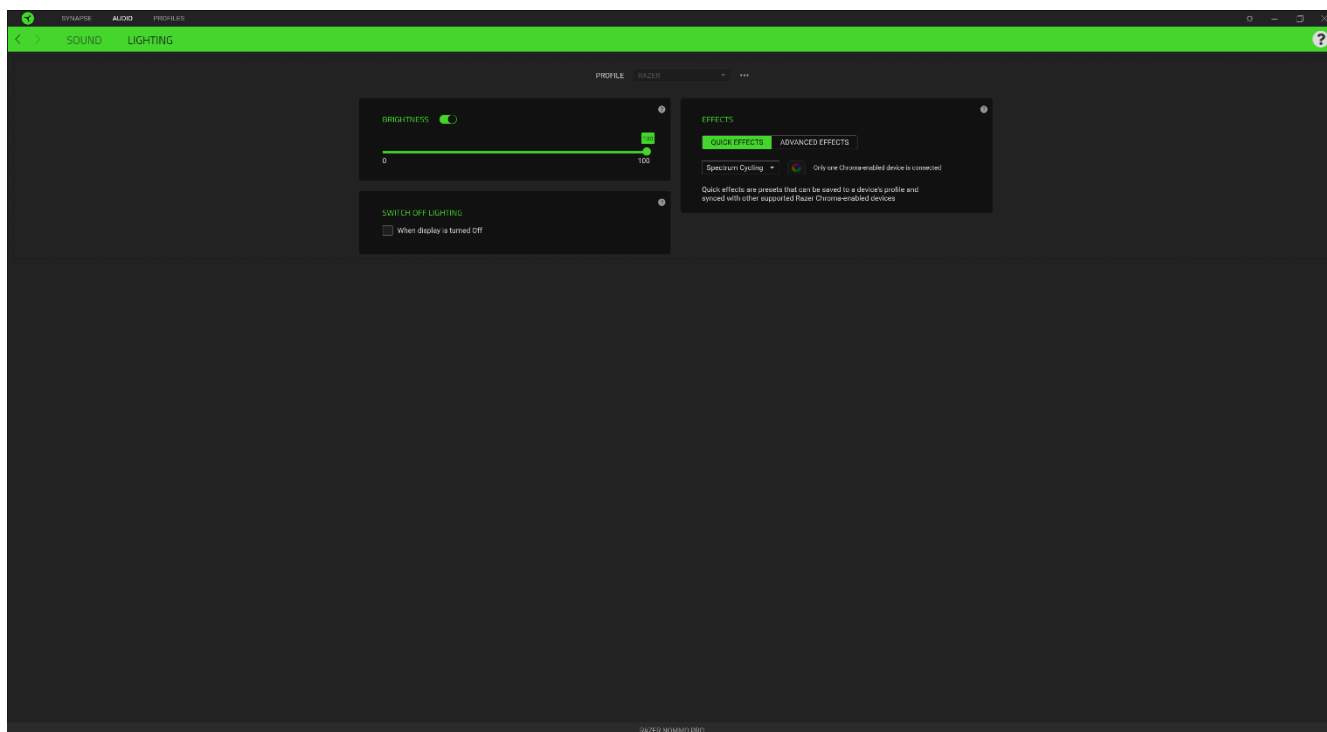

Яркость

Можно отключить подсветку вашего устройства Razer, переключив параметр «Яркость» или увеличивая / уменьшая яркость с помощью ползункового регулятора.

Отключить подсветку

Это — средство для экономии энергии, которое позволяет отключать подсветку вашего устройства при отключении дисплея вашей системы.





Быстрые эффекты

Можно выбрать и применить к подсветке вашей мыши ряд быстрых эффектов, перечисленных ниже:

Название

Описание

Как настроить

	Пульсирующая подсветка	Подсветка появляется и исчезает в выбранном цвете (цветах)	Выберите один или два цвета подсветки либо установите случайный выбор цвета
	Цикл цветов спектра	Светодиоды бесконечно переключаются между 16,8 млн. оттенков	Дополнительная настройка не требуется
	Статическая подсветка	Светодиоды светятся выбранным цветом	Выберите цвет
	Волна	Подсветка перемещается в выбранном направлении в пределах спектра цветов по умолчанию	Выберите направление движения волны: слева направо или справа налево

Если у вас имеются другие устройства, поддерживающие Razer Chroma, вы можете быстро синхронизировать их эффекты с вашим устройством Razer, нажав кнопку Chroma Sync ().

Расширенные эффекты

Настройка «Расширенные эффекты» позволяет выбрать Chroma Effect для использования на периферийном устройстве, поддерживающем Razer Chroma.

ВКЛАДКА «ПРОФИЛИ»

Вкладка «Профили» позволяет удобно управлять всеми вашими профилями и связывать их с вашими играми и приложениями.

УСТРОЙСТВА

С помощью вложенной вкладки «Устройства» можно посмотреть, какое из устройств Razer использует конкретный профиль. Чтобы создать новый профиль на выбранном устройстве, просто нажмите кнопку «Добавить» (+). Чтобы переименовать, скопировать или удалить профиль, просто нажмите кнопку «Прочее» (•••). Каждый профиль можно настроить на автоматическую активацию при запуске какого-либо приложения с помощью настройки «Связать с играми».

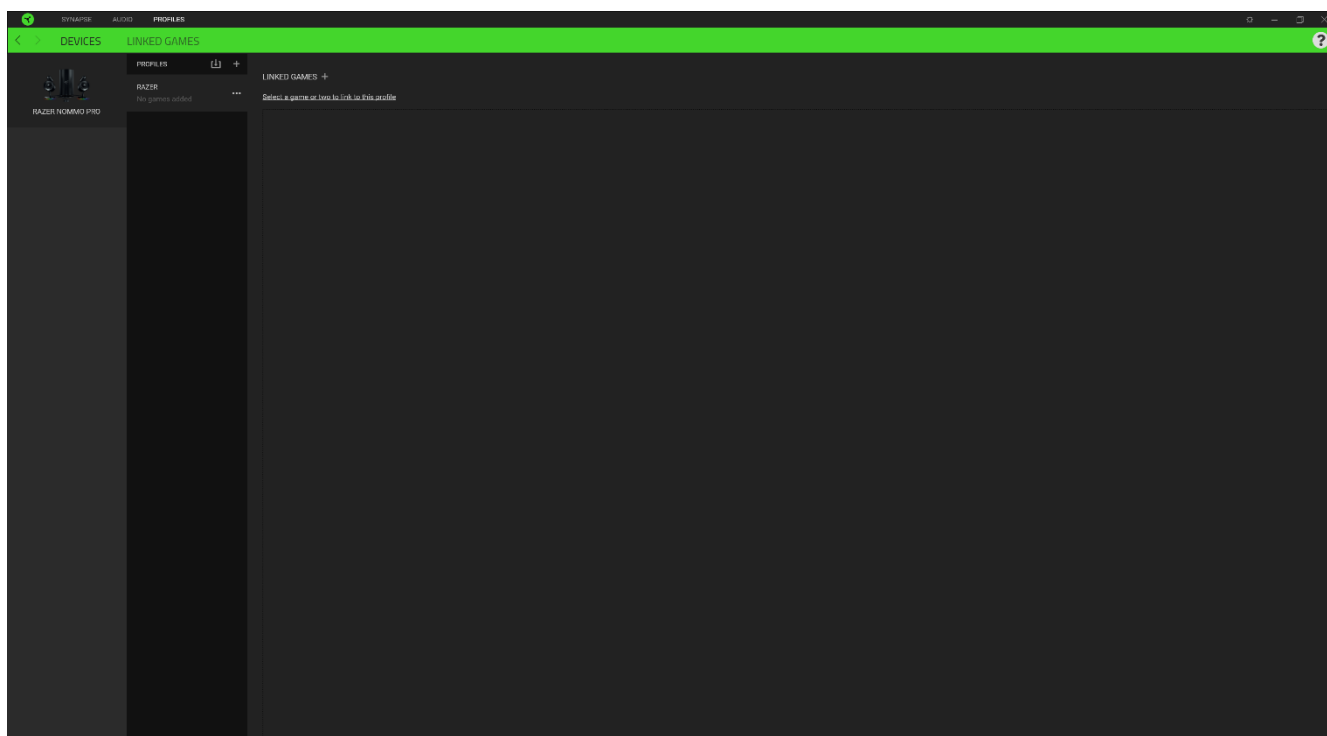

СВЯЗАННЫЕ ИГРЫ

Вложенная вкладка «Связанные игры» обеспечивает гибкость при добавлении игр, просмотре периферийных устройств, связанных с играми, или поиске добавленных игр. Также можно сортировать игры по алфавиту, времени запуска или частоте запуска. Добавленные игры будут по-прежнему здесь перечислены, даже если они не связаны с устройством Razer.

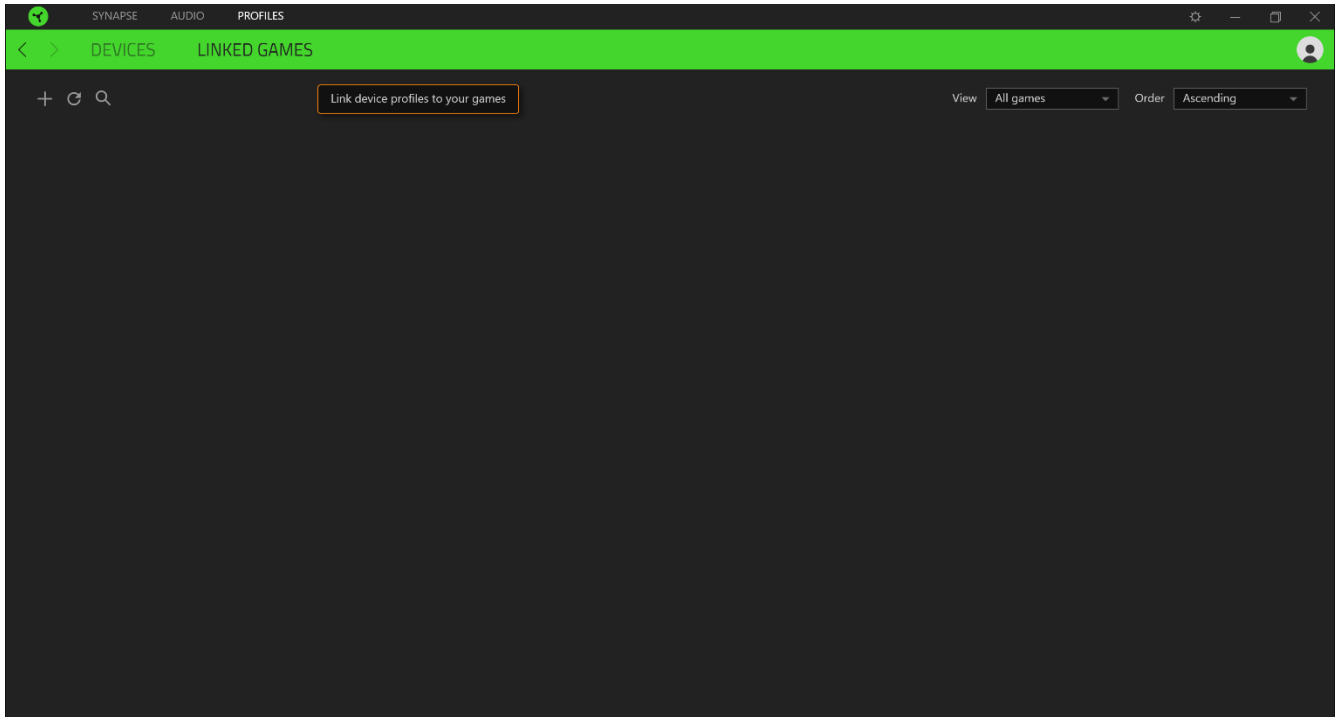

ОКНО «НАСТРОЙКИ»

Окно «Настройки» можно открыть, нажав кнопку () в Razer Synapse. В этом окне можно настраивать поведение устройства при запуске и отображать язык, используемый Razer Synapse 3, просматривать основное руководство для устройства Razer или выполнять сброс к заводским настройкам для любого подключенного устройства Razer.

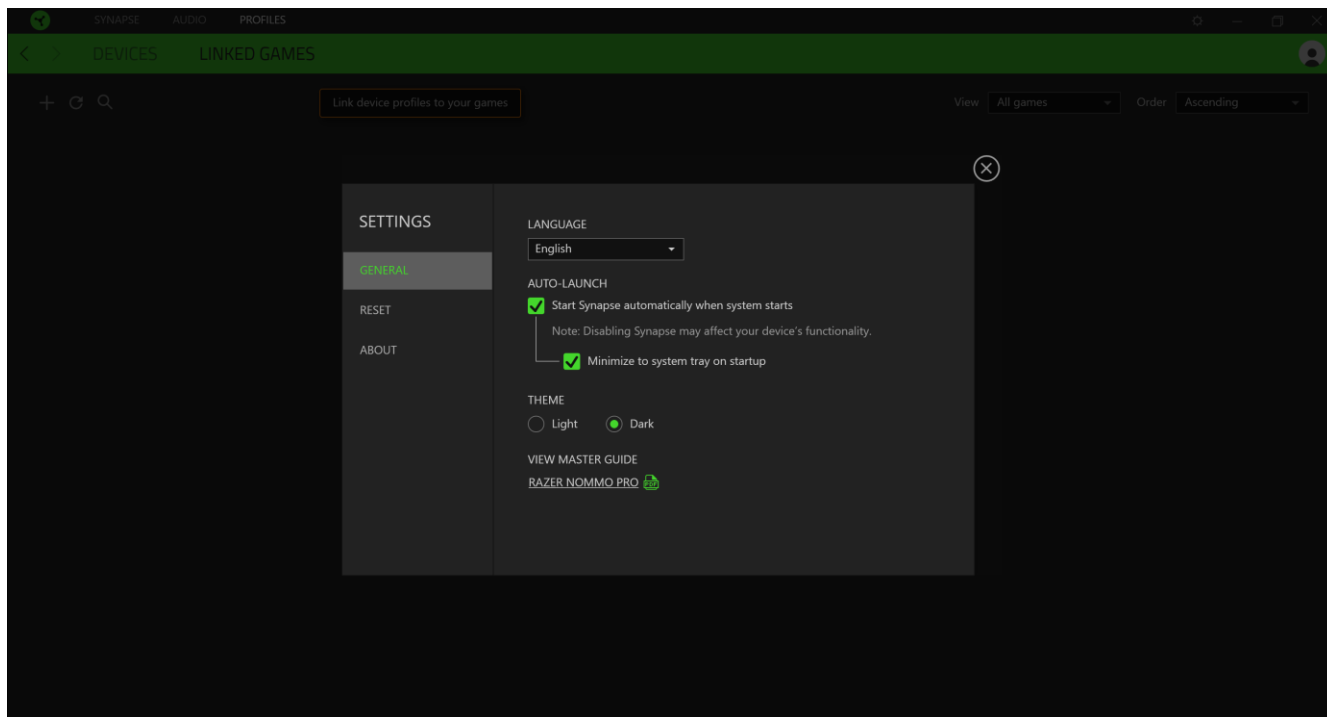

ВКЛАДКА «ОБЩИЕ»

На вкладке «Общие» (вкладка по умолчанию) в окне «Настройки» можно изменить язык, используемый ПО, и поведение при запуске или просматривать основное руководство для всех подключенных устройств Razer.

ВКЛАДКА «СБРОС»

На вкладке «Общие» (вкладка по умолчанию) в окне «Настройки» можно изменить язык, используемый ПО, и поведение при запуске или просматривать основное руководство для всех подключенных устройств Razer.

С помощью вкладки «Сброс» можно выполнить сброс к заводским настройкам для всех подключенных устройств Razer со встроенной памятью. Все профили, сохраненные во встроенной памяти выбранного устройства, будут удалены.

Примечание. Сброс к заводским настройкам на устройствах, не имеющих встроенной памяти, лишь создаст новый профиль для вашего устройства в Razer Synapse 3 с использованием настроек по умолчанию.

ВКЛАДКА «О ПРОГРАММЕ»

Вкладка «О программе» отображает краткую информацию о ПО, положение об авторских правах, а также актуальные ссылки на условия использования ПО. В этой вкладке можно также проверить обновления ПО или получить быстрый доступ к сообществам Razer.

9. БЕЗОПАСНОСТЬ И ТЕХНИЧЕСКОЕ ОБСЛУЖИВАНИЕ

ПРАВИЛА ТЕХНИКИ БЕЗОПАСНОСТИ

Для обеспечения безопасности при использовании Razer Nommo Pro рекомендуется следовать приведенным ниже правилам:

Если при работе с устройством возникли неполадки, которые не удалось устранить с помощью рекомендуемых действий, отключите устройство и позвоните по горячей линии Razer или посетите веб-сайт support.razer.com для получения технической поддержки. Не пытайтесь выполнять обслуживание или ремонт устройства самостоятельно.

Не разбирайте устройство (это приведет к аннулированию гарантии). Не используйте устройство при нестандартной токовой нагрузке.

Не допускайте контакта устройства с жидкостью, сыростью или влагой. Пользуйтесь устройством только в разрешенном диапазоне температур: от 0°C до 40°C. Если температура выходит за пределы диапазона, выключите устройство, выньте вилку из розетки и дождитесь, когда температура установится на допустимом уровне.

Слишком высокая громкость звучания в течение продолжительного времени наносит вред вашему слуху. Кроме того, в ряде стран законодательно установлено, что уровень звукового давления в течение 8 часов не может превышать 86 дБ. Мы рекомендуем уменьшать громкость до комфортного уровня, если вы слушаете музыку достаточно долго. Берегите свой слух.

ОБСЛУЖИВАНИЕ И ИСПОЛЬЗОВАНИЕ

Для поддержания Razer Nommo Pro в рабочем состоянии требуется минимальное техническое обслуживание. Раз в месяц во избежание скопления грязи мы рекомендуем отключать устройство от компьютера и протирать мягкой тканью или ватным тампоном, смоченным в небольшом количестве теплой воды. Не используйте мыло или агрессивные чистящие вещества.

10. ЮРИДИЧЕСКАЯ ИНФОРМАЦИЯ

ИНФОРМАЦИЯ О ЗАЩИТЕ АВТОРСКИХ ПРАВ И ИНТЕЛЛЕКТУАЛЬНОЙ СОБСТВЕННОСТИ

© Razer Inc., 2018 г. Все права защищены. Razer, логотип с изображением трехглавой змеи, логотип Razer, девиз «For Gamers. By Gamers.» и логотип «Powered by Razer Chroma» являются товарными знаками или зарегистрированными товарными знаками корпорации Razer Inc. и (или) ее дочерних компаний в США и других странах. Все остальные торговые знаки и торговые названия принадлежат соответствующим владельцам. Все остальные названия компаний и продуктов, упомянутые в тексте, могут являться товарными знаками соответствующих компаний.

Windows and the Windows logo are trademarks or registered trademarks of the Microsoft group of companies.

Mac OS, Mac and the Mac logo are trademarks or registered trademarks of Apple.

THX and the THX logo are trademarks of THX Ltd., registered in the U.S. and other countries.

Компания Razer Inc. («Razer») может иметь авторские права, товарные знаки, секреты производства, патенты, заявки на патенты или иные права на объекты интеллектуальной собственности (зарегистрированные или незарегистрированные) в отношении продукции, описываемой в настоящем руководстве. Предоставление данного руководства не означает передачу лицензии на какие-либо из указанных авторских прав, товарных знаков, патентов или иных прав на объекты интеллектуальной собственности. Вид Razer Nommo Pro (далее «Продукт») может отличаться от изображений, приведенных на упаковке или где-либо еще. Компания Razer не несет ответственность за подобные отличия или за любые возможные опечатки. Приведенная в документе информация может меняться в любое время без предварительного уведомления.

ОГРАНИЧЕННАЯ ГАРАНТИЯ НА ПРОДУКТ

Самые новые действующие условия ограниченной гарантии на продукт приведены на веб-странице: [razer.com/warranty](https://www.razer.com/warranty).

ОГРАНИЧЕНИЕ ОТВЕТСТВЕННОСТИ

Компания Razer ни при каких обстоятельствах не несет ответственность за упущенную выгоду, утраченную информацию или данные, а также за любой специальный, случайный, прямой или косвенный ущерб, нанесенный любым способом при распространении, продаже, перепродаже, использовании или невозможности использования Продукта. Ни при каких обстоятельствах компания Razer не несет ответственности за расходы, превышающие розничную стоимость Продукта.

ОБЩИЕ ПОЛОЖЕНИЯ

Данные условия должны регулироваться и толковаться в соответствии с местным законодательством, действующим на территории, где был куплен Продукт. Если любое из условий данного Соглашения будет признано недействительным или неисполнимым, то такое условие (в той мере, в которой оно является недействительным или неисполнимым) не будет учитываться и будет считаться исключенным без ущерба для остальных условий. Компания Razer сохраняет за собой право внесения изменений в любые условия в любое время без предварительного уведомления.