



# RAZER NOMMO V2 X

마스터 가이드

빈틈없는 오디오 스펙트럼을 활용하여 공간을 가득 채우는 사운드를 제공하는 2.0 PC 게이밍 스피커 시스템 **Razer Nommo V2 X** 로 포지셔닝 오디오의 강력함을 경험해 보세요. 향상된 풀 레인지 드라이버와 THX Spatial Audio 가 지원되어 엔터테인먼트에 몰입하는 경험을 제공합니다.

# 목차

1. 구성품.....	3
2. 필요 항목.....	5
3. 보증 지원.....	6
4. 기술 사양.....	7
5. RAZER NOMMO V2 X 설정하기.....	8
6. 게이밍 스피커에 연결하기.....	9
7. 게이밍 스피커 사용하기.....	13
8. RAZER SYNAPSE 을 통한 RAZER NOMMO V2 X 구성.....	17
9. 안전 및 유지관리.....	26
10. 법률 용어.....	27

# 1. 구성품

- Razer Nommo V2 X

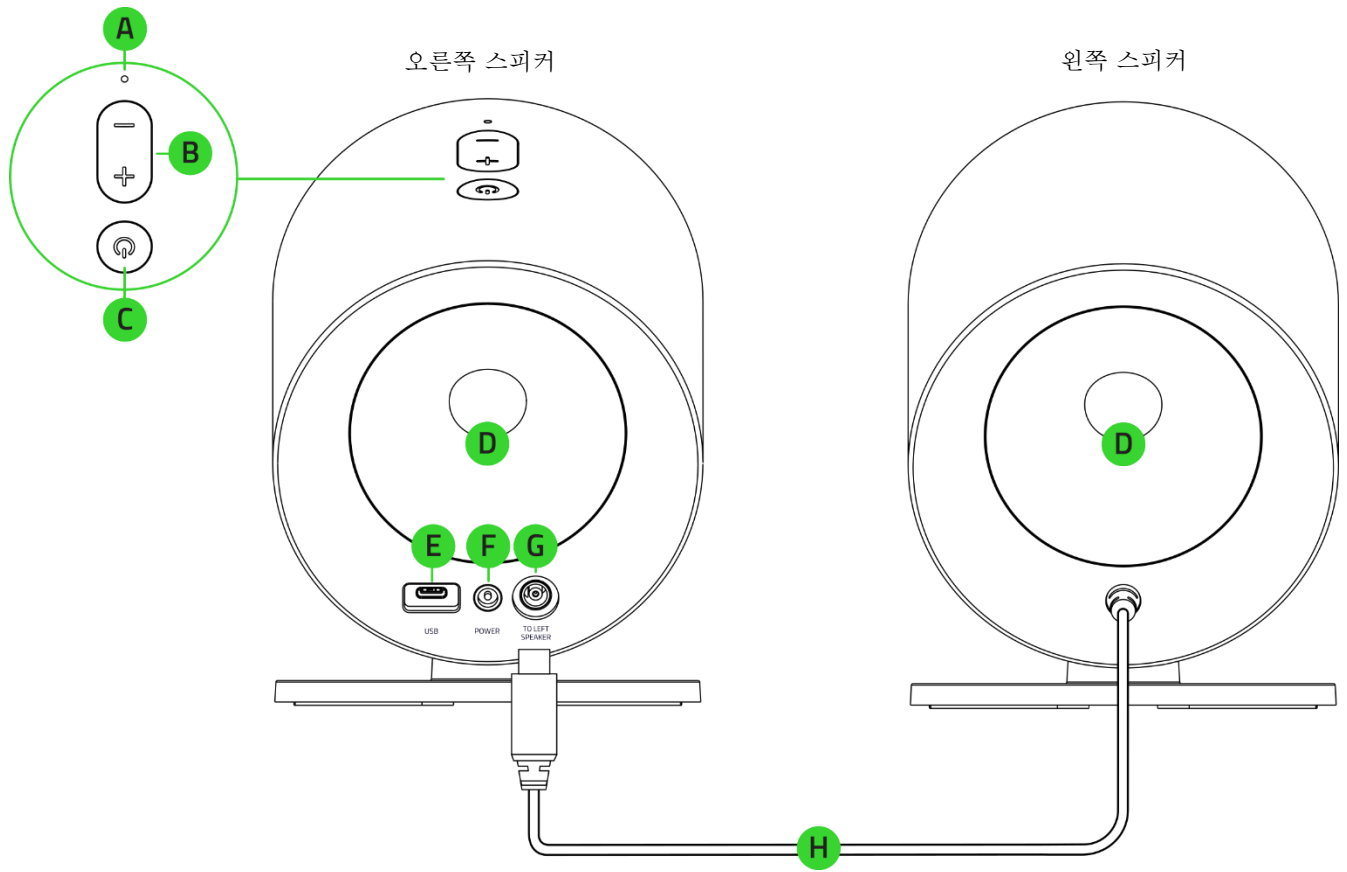

- A. 상태 표시등
- B. 볼륨 조절 버튼
- C. 전원/다기능 버튼
- D. 후면 방향 베이스 포트

- E. USB Type C 포트
- F. 전원 포트
- G. 왼쪽 스피커 포트
- H. 왼쪽 스피커 커넥터

- USB Type A to USB Type C 케이블

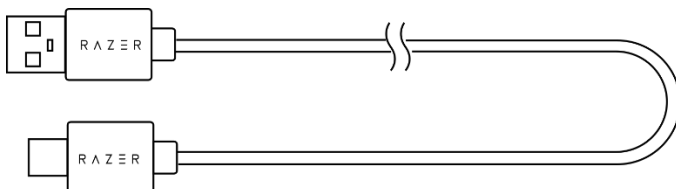

- 전원 어댑터 + 지역별 플러그\*

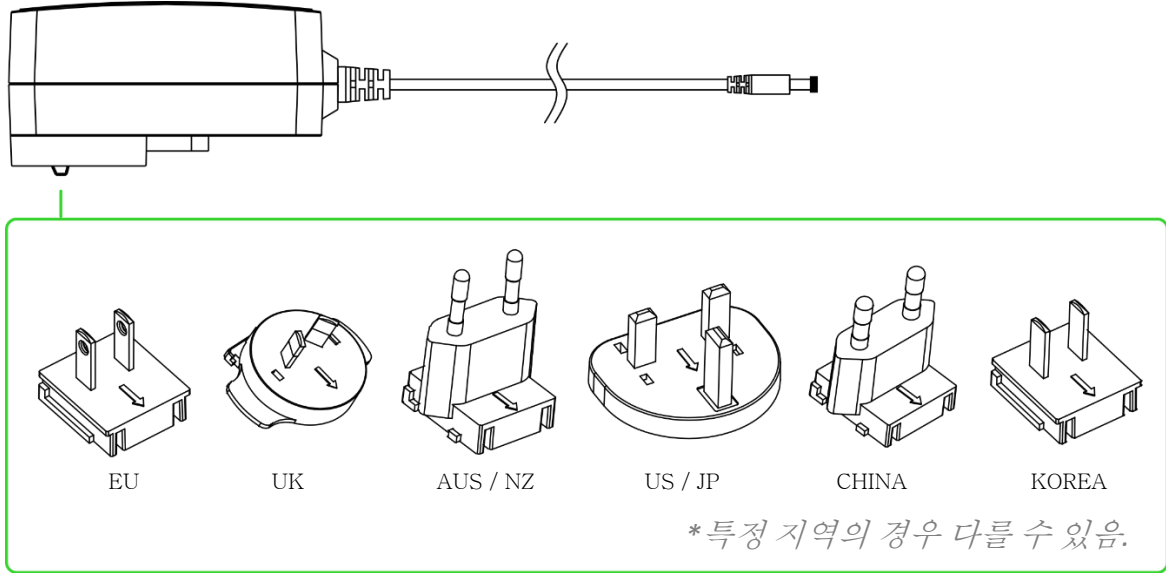

- 중요 제품 정보 안내

## 2. 필요 항목

### 제품 요구 사항

- USB Type A 포트 또는 블루투스 연결 기능이 있는 기기

### RAZER SYNAPSE 요구 사항

- Windows® 10 64 비트 이상
- 소프트웨어 설치를 위한 인터넷 연결

### 3. 보증 지원



제품을 등록하고 독점 혜택을 받으세요.

[razerid.razer.com/warranty](https://razerid.razer.com/warranty)

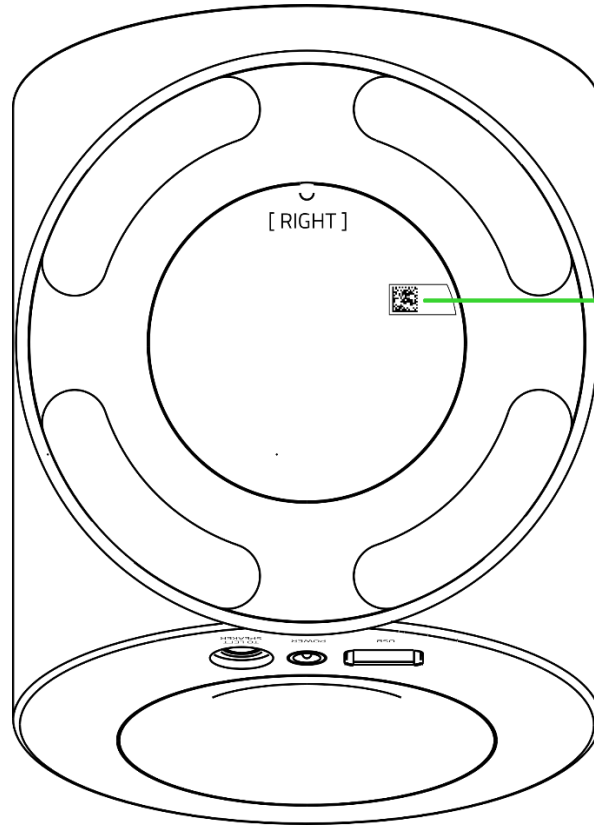

제품 일련 번호는  
여기에서 확인할 수  
있습니다.

---

## 4. 기술 사양

### 기술 사양

- 블루투스 5.0
- THX Spatial Audio
- USB 오디오 입력
- 사용자 설정이 가능한 EQ
- 주파수 응답: 75Hz~20kHz
- 최대 음압 레벨 (SPL): 1 미터에서 96dB
- 입력 전력: 외부 전원 어댑터
- 드라이버 사양:
  - 풀 레인지 드라이버: 83 mm
  - 드라이버 유형: 풀 레인지 드라이버

### 연결 방식

- 블루투스 연결
- USB Type C to USB Type A 케이블
- PC 오디오 기기 토글 (Razer Synapse 지원)
- 케이블 길이:
  - USB Type C to USB Type A 케이블: 2 m
  - 스피커 케이블: 2 m
  - AC 전원 코드: 2 m

## 5. RAZER NOMMO V2 X 설정하기

1. 왼쪽 스피커 커넥터를 오른쪽 스피커의 왼쪽 스피커 포트에 연결합니다.

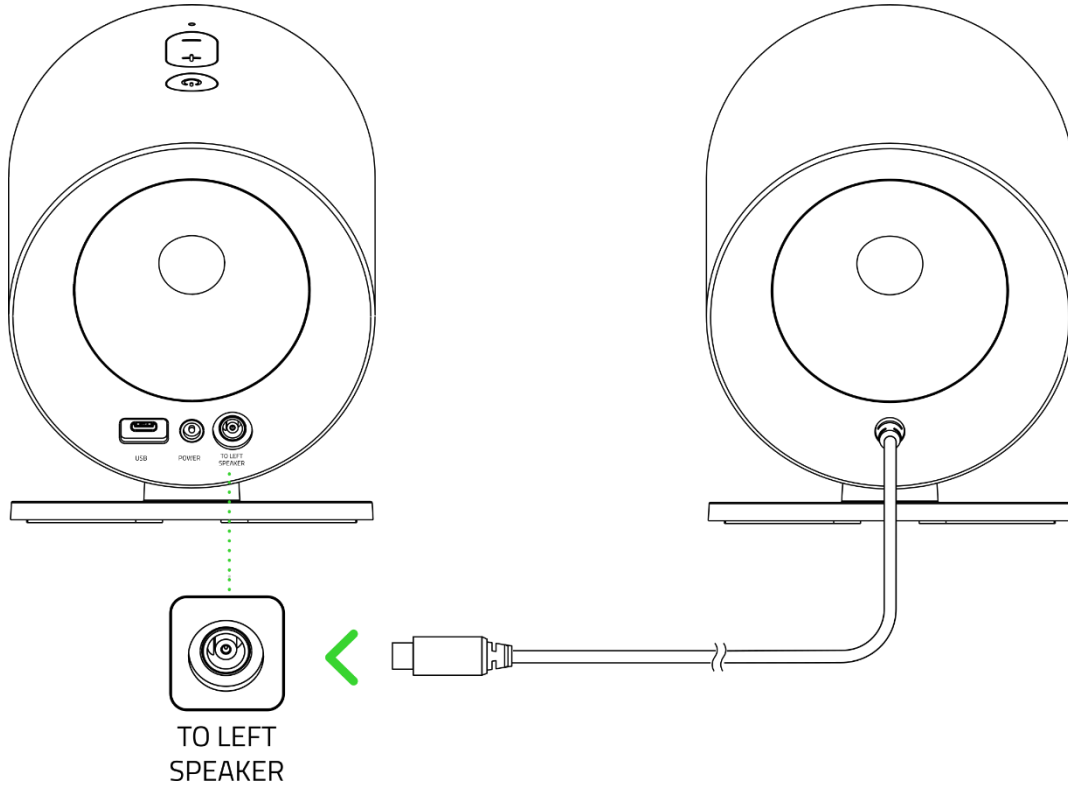

2. 전원 어댑터에 부착된 해당 지역용 AC 플러그를 사용하여 오른쪽 스피커의 전원 포트에 연결하고 전원 콘센트에 꽂습니다.

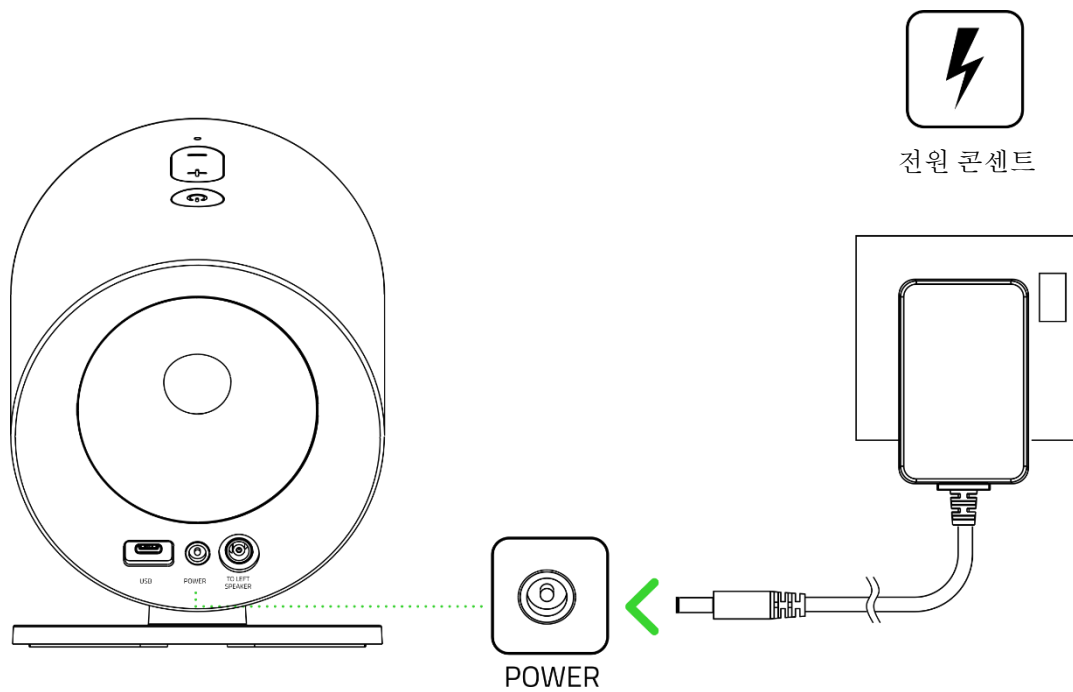

## 6. 게이밍 스피커에 연결하기

### A. PC 모드를 통한 연결

1. PC 의 USB Type A 포트에 게이밍 스피커를 연결합니다.

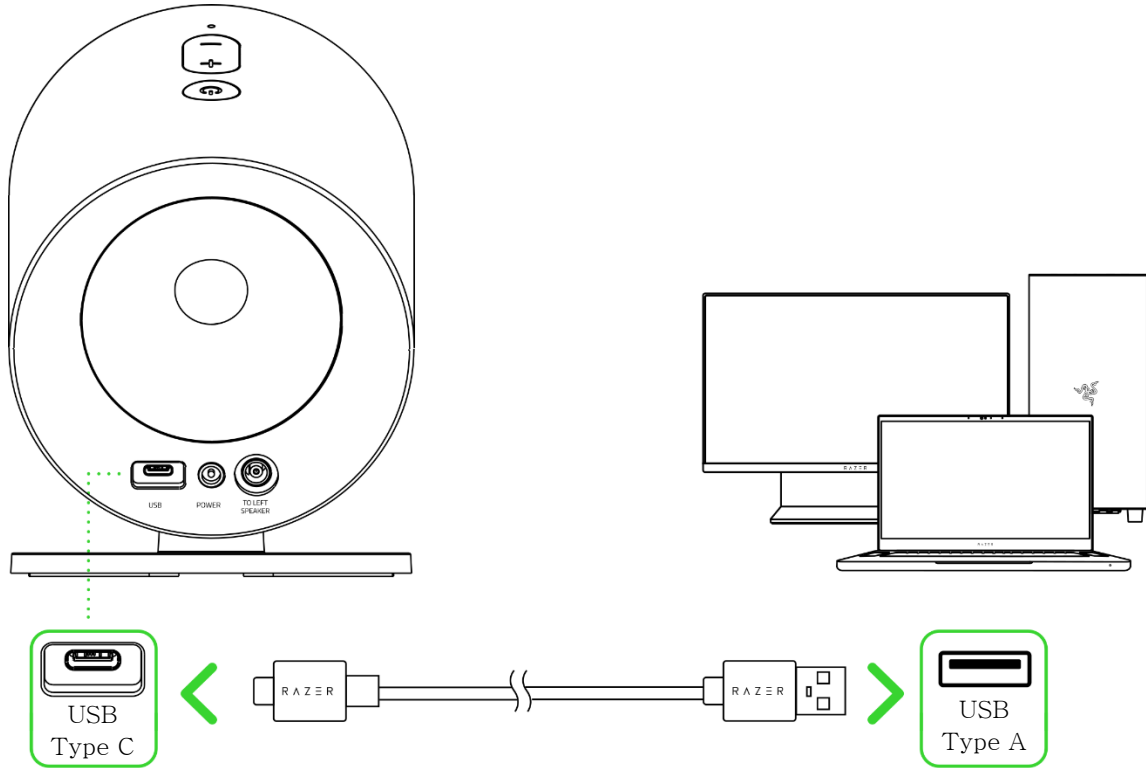

2. 전원/다기능 버튼을 눌러 게이밍 스피커 전원을 켭니다. 상태 표시등이 녹색등으로 고정되면 게이밍 스피커가 PC 모드임을 나타냅니다.

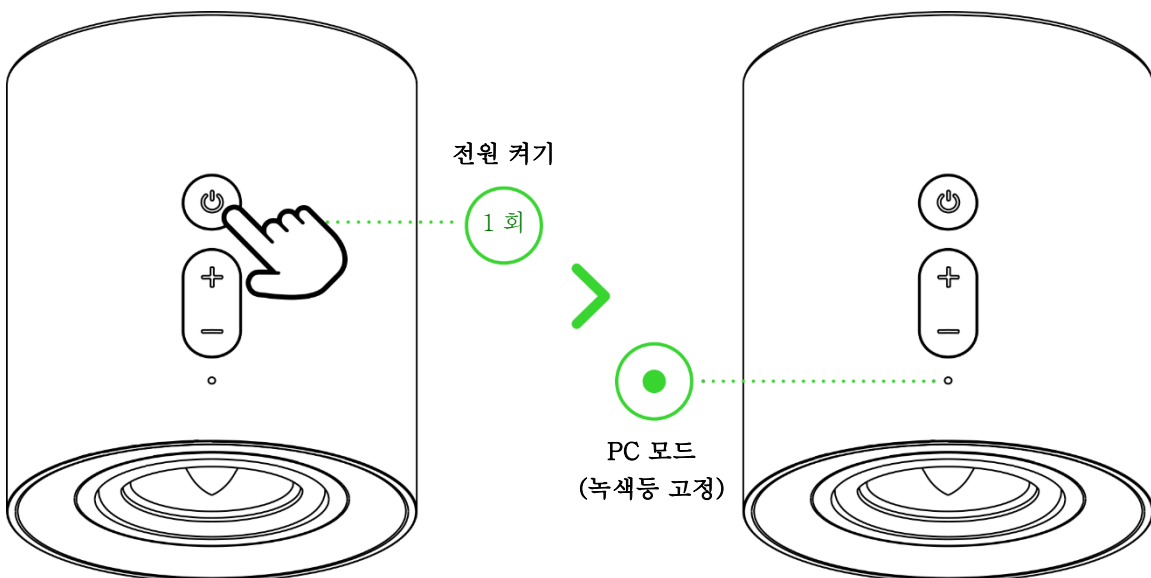

3. Razer Nommo V2 X 를 PC 의 기본 출력 기기로 설정합니다.

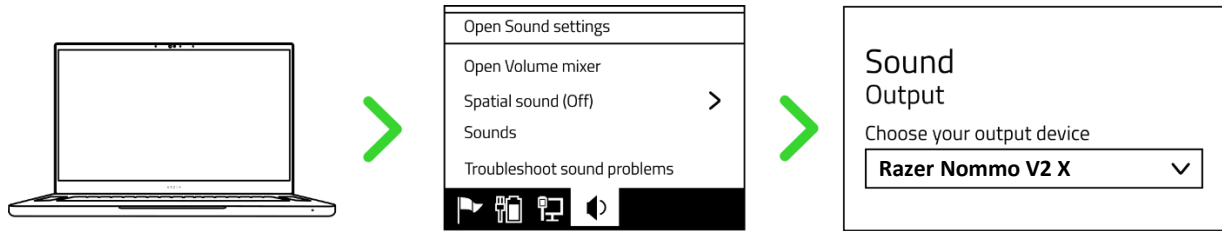

**i** 호환되는 기기에서 이 게이밍 스피커를 사용할 경우 Razer Nommo V2 X 를 기본 출력 기기로 설정합니다(해당되는 경우).

이제 PC 모드로 Razer Nommo V2 X 를 사용할 준비가 되었습니다.

## B. 블루투스 모드를 통한 연결

1. 전원이 켜진 상태이며 PC 모드인 상태에서 전원/다기능 버튼을 두 번 눌러 블루투스 모드로 전환합니다. 상태 표시등이 파란색으로 깜박이면 게이밍 스피커가 현재 페어링 모드임을 나타내는 오디오 안내가 들립니다.

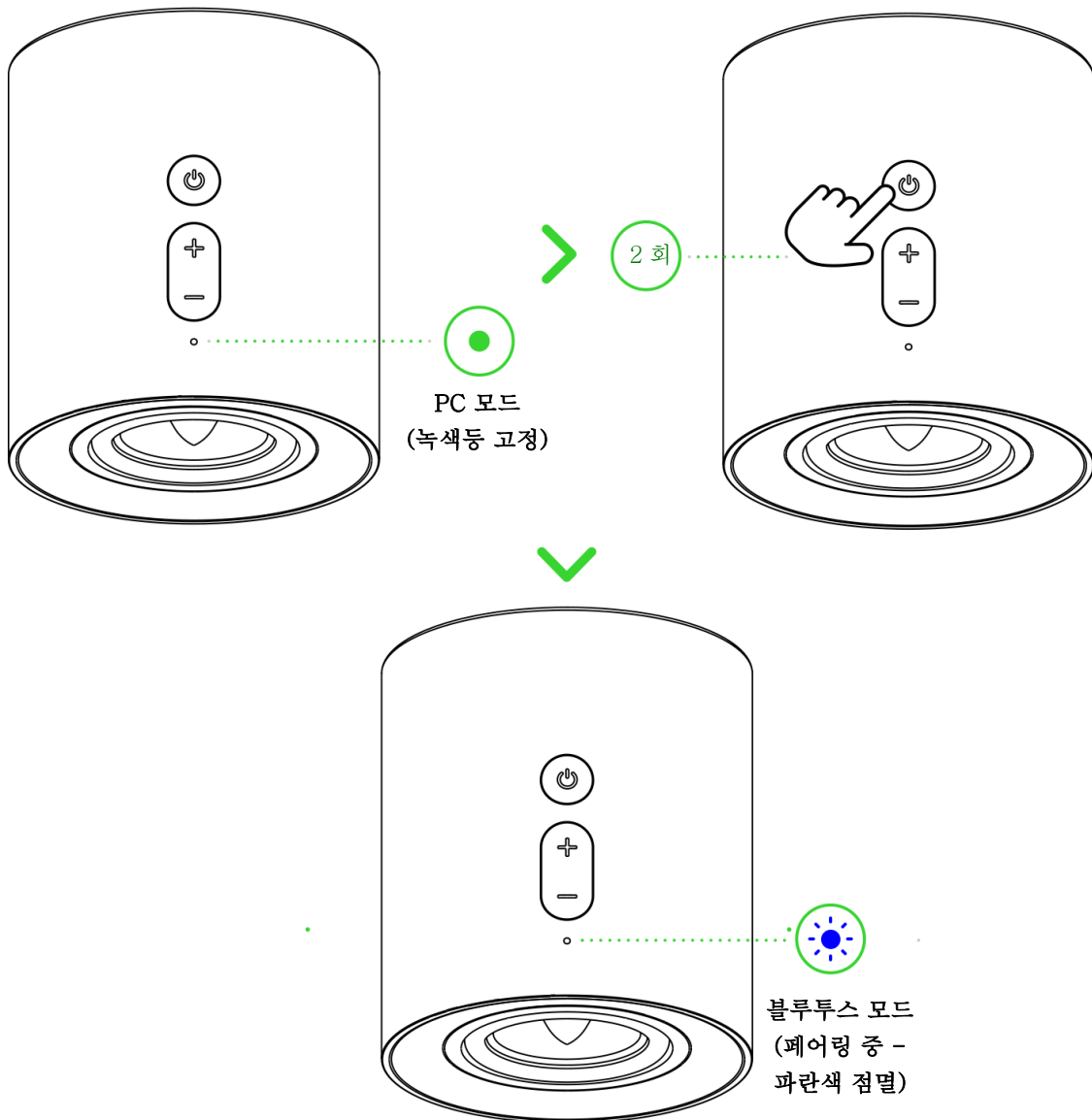
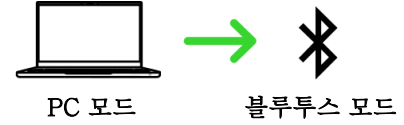

2. 기기의 블루투스를 활성화하고, 발견된 기기 목록에서 "Razer Nommo V2 X(BT)"를 선택합니다.

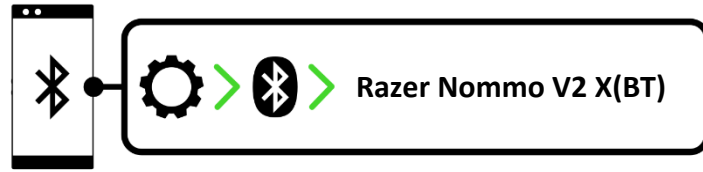

3. 두 기기가 서로 연결될 때까지 기다립니다. 상태 표시등이 파란색으로 점등되면 게이밍 스피커가 기기에 연결되었음을 나타내는 오디오 안내가 들립니다.

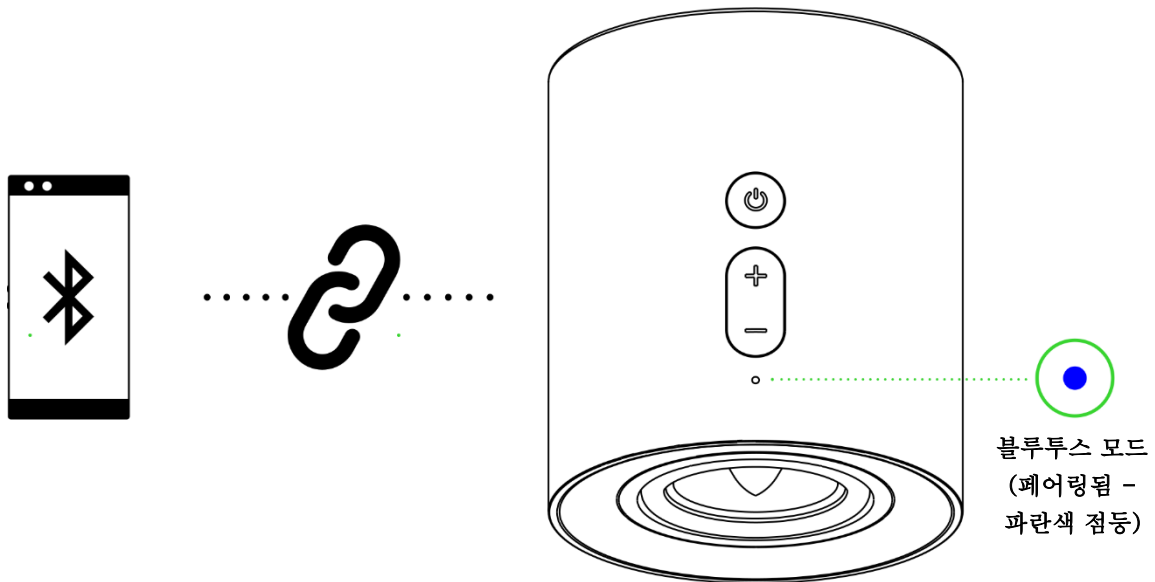

- ! 지침은 최초 페어링할 때만 필요합니다. 게이밍 스피커에 연결할 때 모바일 기기는 게이밍 스피커 1m 이내에 있어야 합니다. 한 번 페어링되면 블루투스 모드로 전환할 때마다 게이밍 스피커가 모바일 기기에 자동으로 다시 연결됩니다. [오디오 소스 간 전환 더 보기](#)

이제 블루투스 모드로 Razer Nommo V2 X 를 사용할 준비가 되었습니다.

## 7. 게이밍 스피커 사용하기

### 전원 켜기/끄기

전원/다기능 버튼을 눌러 게이밍 스피커 전원을 켜고 끕니다. 게이밍 스피커를 켜고 끌 때 신호음이 발생합니다.

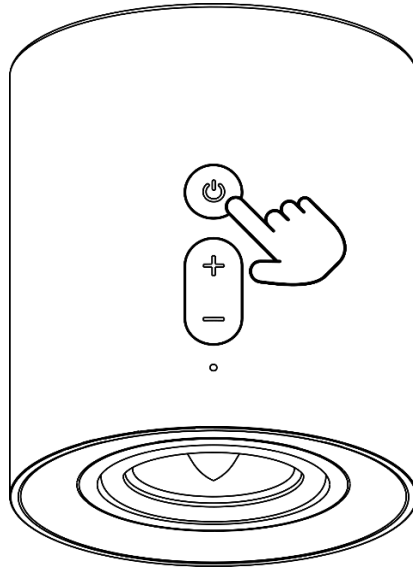

### 볼륨 조절하기

볼륨 조절 버튼을 눌러 현재 오디오 모드의 볼륨을 조절합니다. 볼륨을 높이거나 낮출 때 상태 표시등에 잠시 흰색으로 불이 들어옵니다.

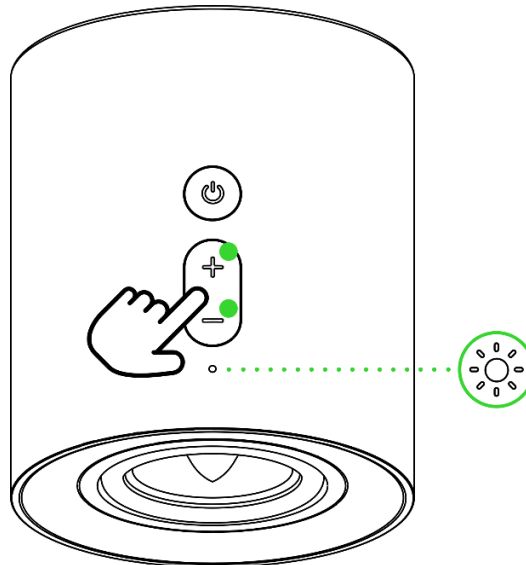

**i** 게이밍 스피커를 최소 또는 최대 볼륨으로 설정하면 상태 표시등이 계속해서 흰색으로 깜박입니다.

## 오디오 소스 간 전환하기

전원이 켜진 상태에서 전원/다기능 버튼을 두 번 눌러 PC 모드와 블루투스 모드를 전환합니다.

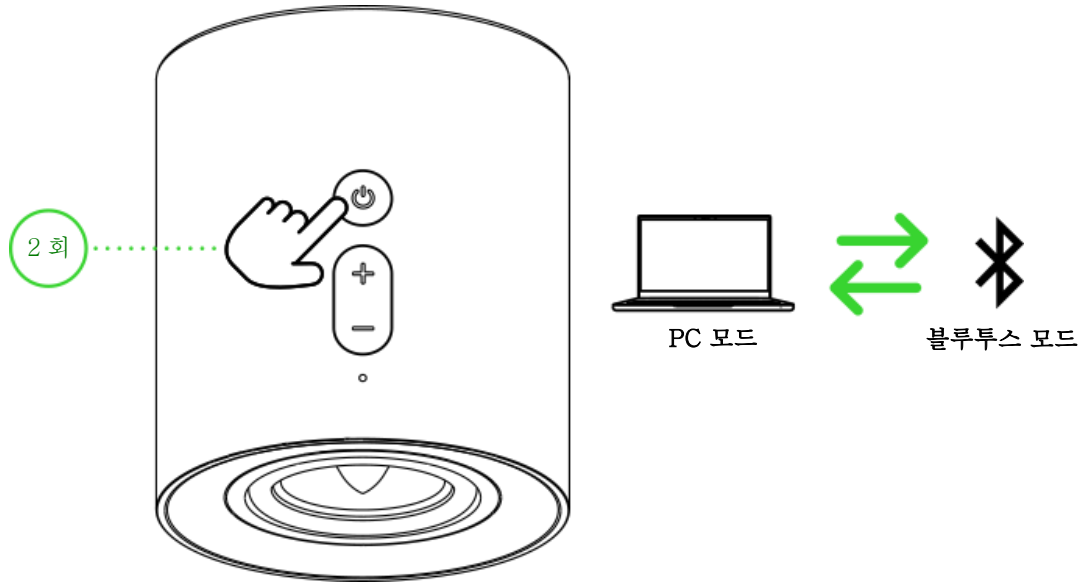

## PC 오디오 기기 간 토글

전원이 켜진 상태이며 PC 모드인 상태에서 볼륨 조절 버튼 두 개(- 및 +)를 동시에 눌러 게이밍 스피커와 Razer Synapse 에서 선택한 보조 PC 재생 기기를 전환합니다. 상태 표시등이 황색으로 잠시 깜박이며 게이밍 스피커가 보조 PC 재생 기기로 또는 보조 PC 재생 기기가 게이밍 스피커로 전환되었음을 나타냅니다. [PC 오디오 기기 토글 더 보기](#)

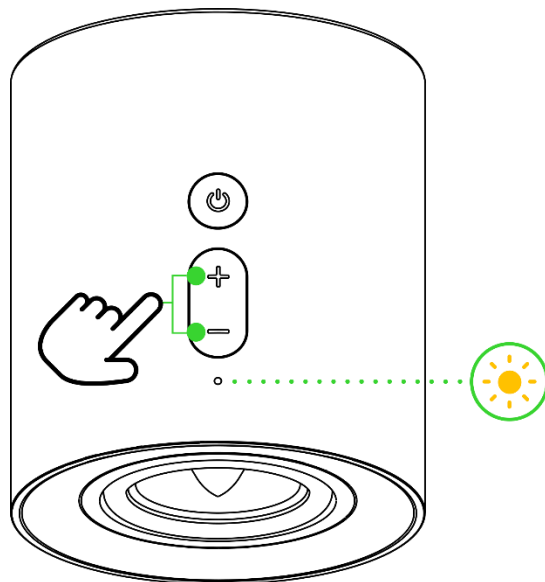

## 블루투스 페어링 모드 재활성화(새로운 기기용)

1. 블루투스 모드에서 전원/다기능 버튼을 4 초 동안 눌러 페어링 모드를 활성화합니다. 상태 표시등이 파란색으로 깜박이면 게이밍 스피커가 현재 페어링 모드임을 나타내는 오디오 안내가 들립니다.

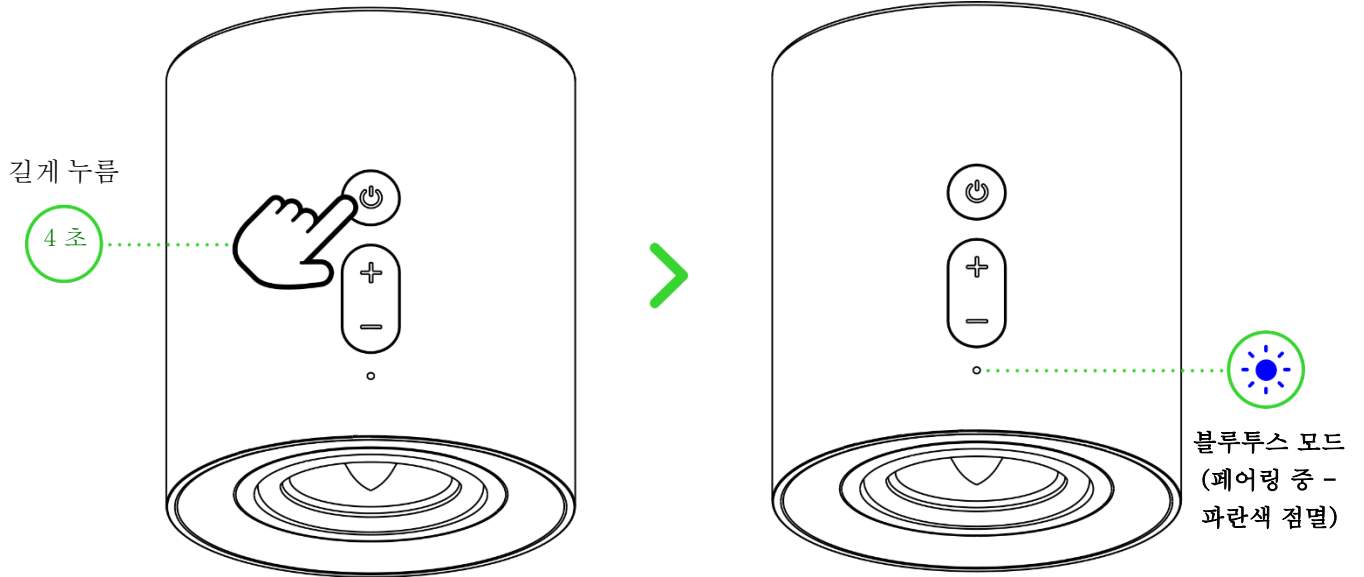

**i** 블루투스 페어링 모드는 블루투스 모드에서만 활성화할 수 있습니다.

2. 기기의 블루투스를 활성화하고, 발견된 기기 목록에서 "Razer Nommo V2 X(BT)"를 선택합니다.

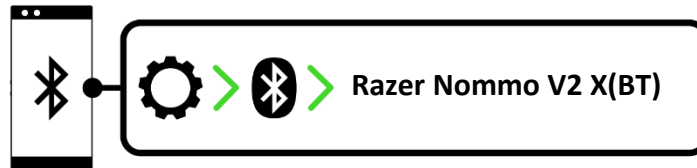

3. 두 기기가 서로 연결될 때까지 기다립니다. 상태 표시등이 파란색으로 점등되면 게이밍 스피커가 기기에 연결되었음을 나타내는 오디오 안내가 들립니다.

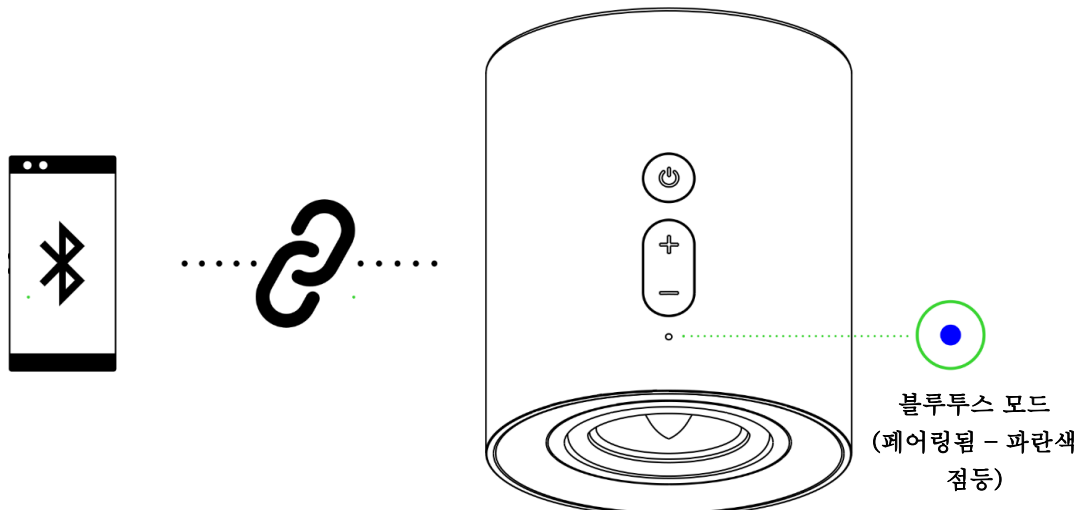

## 경험을 개인화

### Razer Synapse(PC)

Razer Synapse 앱을 사용하여 엔터테인먼트 요구 사항에 가장 적합하도록 스피커 오디오 설정을 조정하세요.

**i** 안내 메시지가 표시될 때 Razer Synapse 를 설치하거나 [razer.com/synapse](https://razer.com/synapse) 에서 설치 프로그램을 다운로드할 수 있습니다.

### THX® Spatial Audio(PC)

Razer Synapse 를 통해 자연스럽게 실감 나는 360° 포지셔닝 오디오를 구동하고 Razer Nommo V2 X 의 잠재력을 극대화하세요.



*\*Windows® 10 64 비트 이상에서만 이용 가능.*

## 8. RAZER SYNAPSE 을 통한 RAZER NOMMO V2 X 구성

- i** **면책 조항:** 클라우드를 사용하는 기능이나 업데이트, 소프트웨어 설치의 경우 인터넷 연결이 필요합니다. Razer ID 등록을 권장하지만, 선택 사항입니다. 여기 열거된 모든 기능은 소프트웨어 버전과 연결된 장치 그리고 지원되는 앱과 소프트웨어에 따라 달라질 수 있습니다.

### SYNAPSE 탭

Razer Synapse 를 처음 실행할 때의 기본 설정 탭은 Synapse 탭입니다. 이 탭을 사용하여 대시보드 하위 탭을 탐색할 수 있습니다.

### 대시보드

대시보드 하위 탭은 Razer Synapse 에 대한 개관이며 여기에서 모든 Razer 장치, 모듈 및 온라인 서비스에 액세스할 수 있습니다.

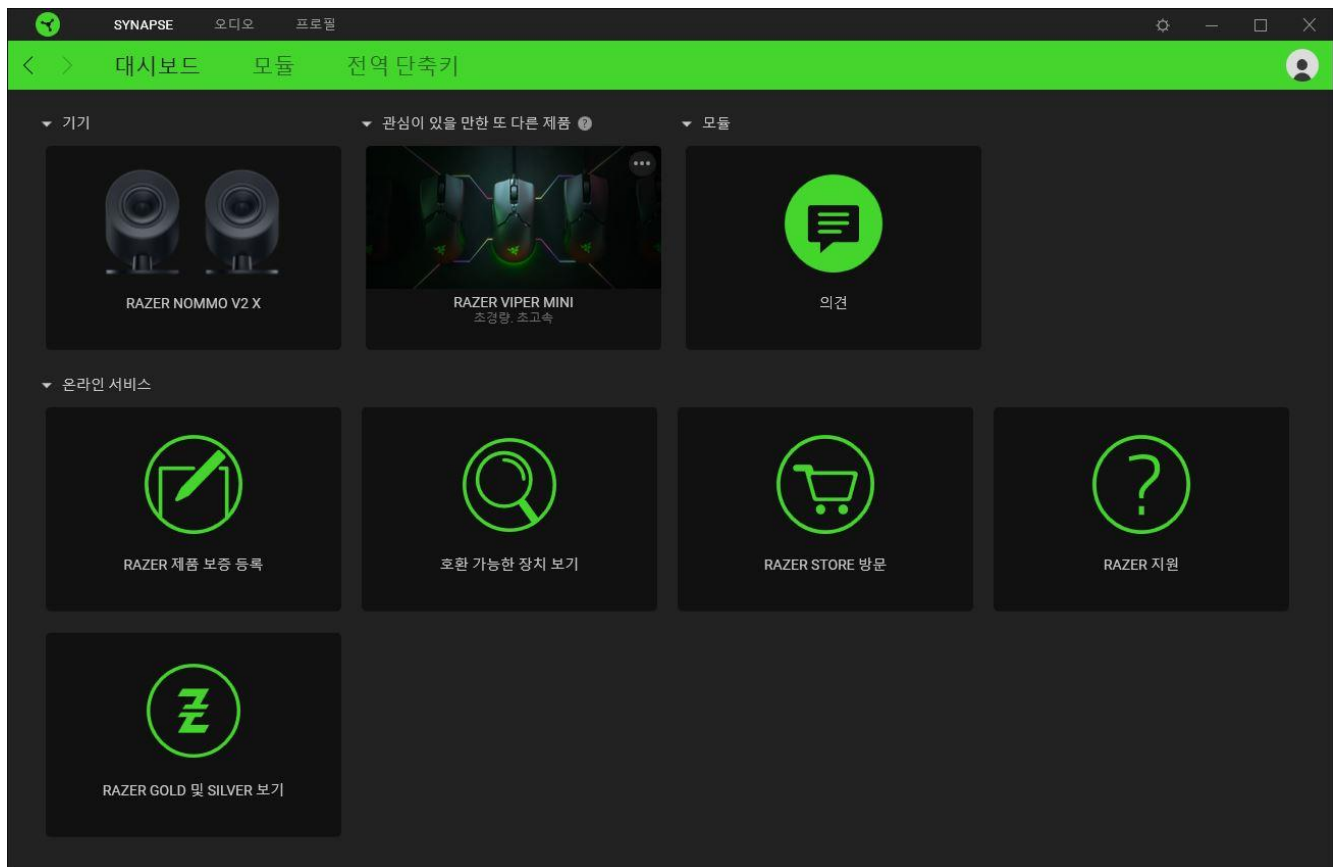

## 모듈

모듈 하위탭은 설치되거나 사용 가능한 모든 설치용 모듈을 표시합니다.

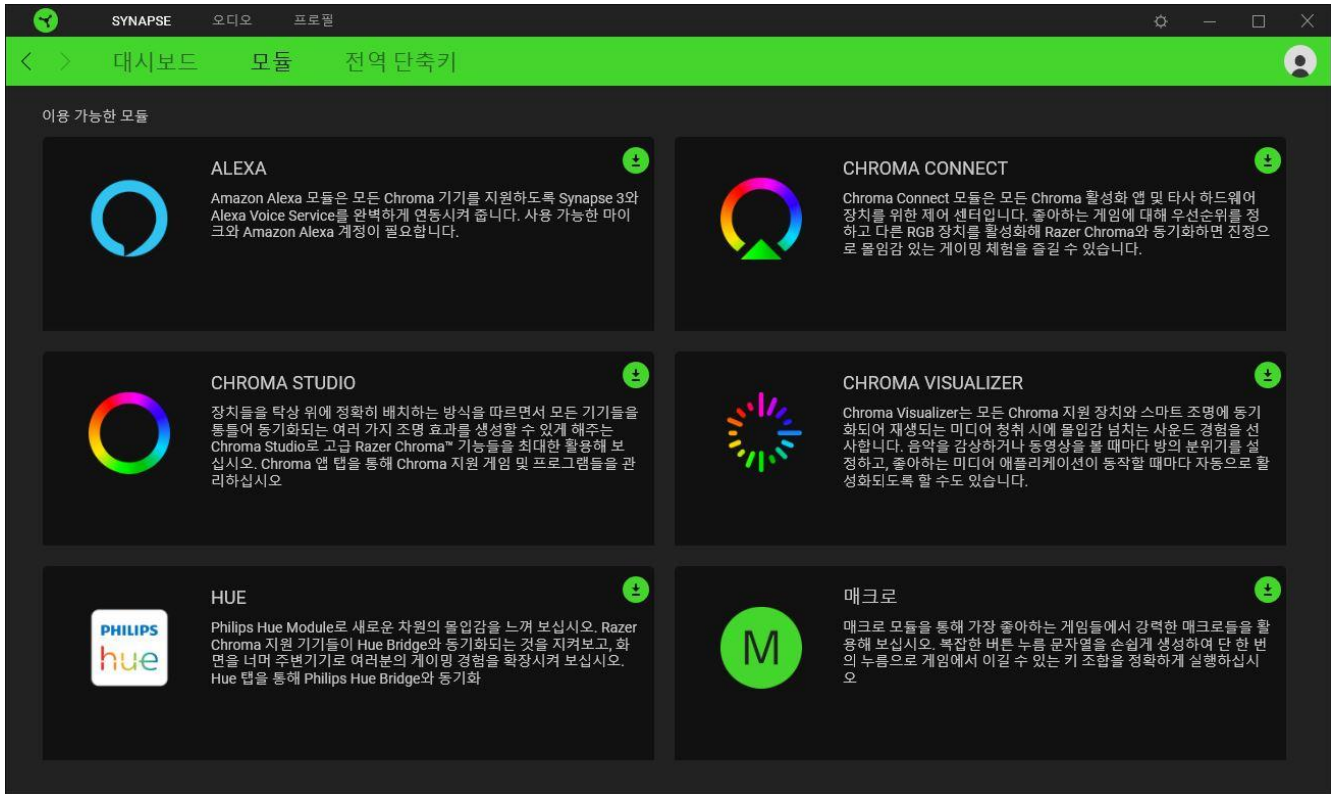

## 전역 단축키

작업 또는 Razer Synapse 기능을 Razer 주변기기의 사용자 정의 키 조합과 바인드하여 프로파일별 바인드를 다시 정의합니다. [프로파일에 대해 자세히 알아보기](#)

**i** Razer Synapse 지원 장치 입력만 인식합니다.

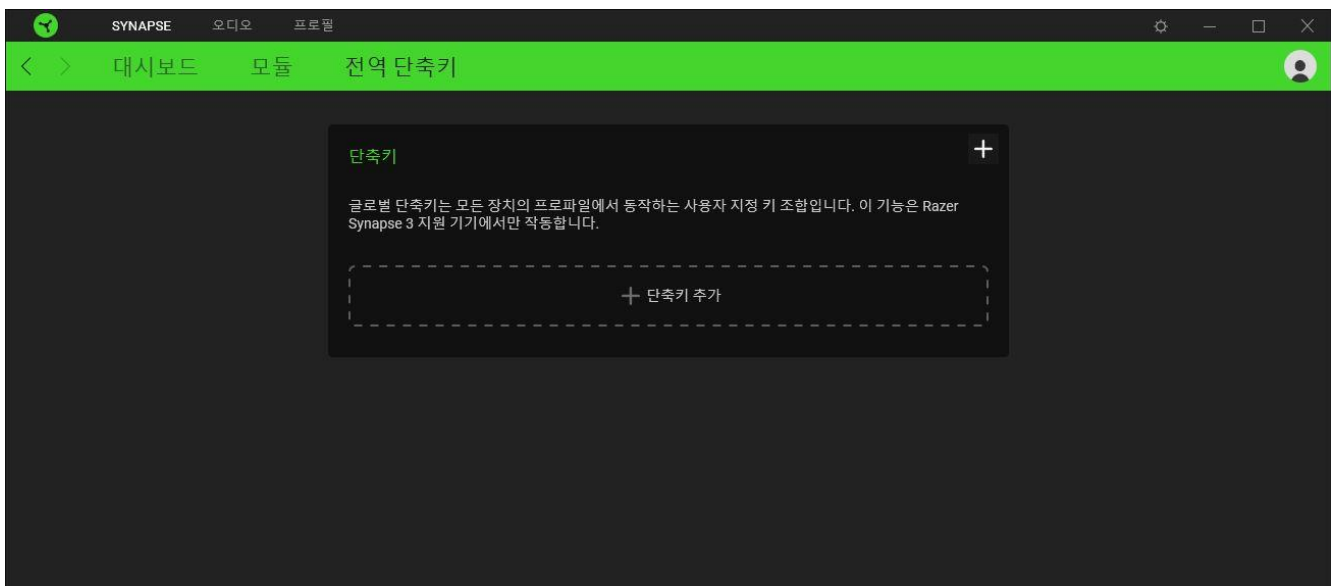

## 오디오 탭

오디오 탭은 Razer Nommo V2 X의 메인 탭입니다. 여기에서 게이밍 스피커 설정을 커스터마이징하여 잠재력을 최대한 발휘할 수 있습니다. 이 탭에서 이루어진 변경은 자동으로 시스템 및 클라우드 스토리지에 저장됩니다.

## 사운드

사운드 하위 탭에서는 스테레오 오디오 및 THX Spatial Audio 간을 전환하고 게이밍 스피커 볼륨을 조절하고 보조 재생 기기를 설정하며, 블루투스 오디오 소스로 전환하고 프리셋이나 사용자 설정을 사용하여 오디오 이퀄라이저를 변경할 수 있습니다.

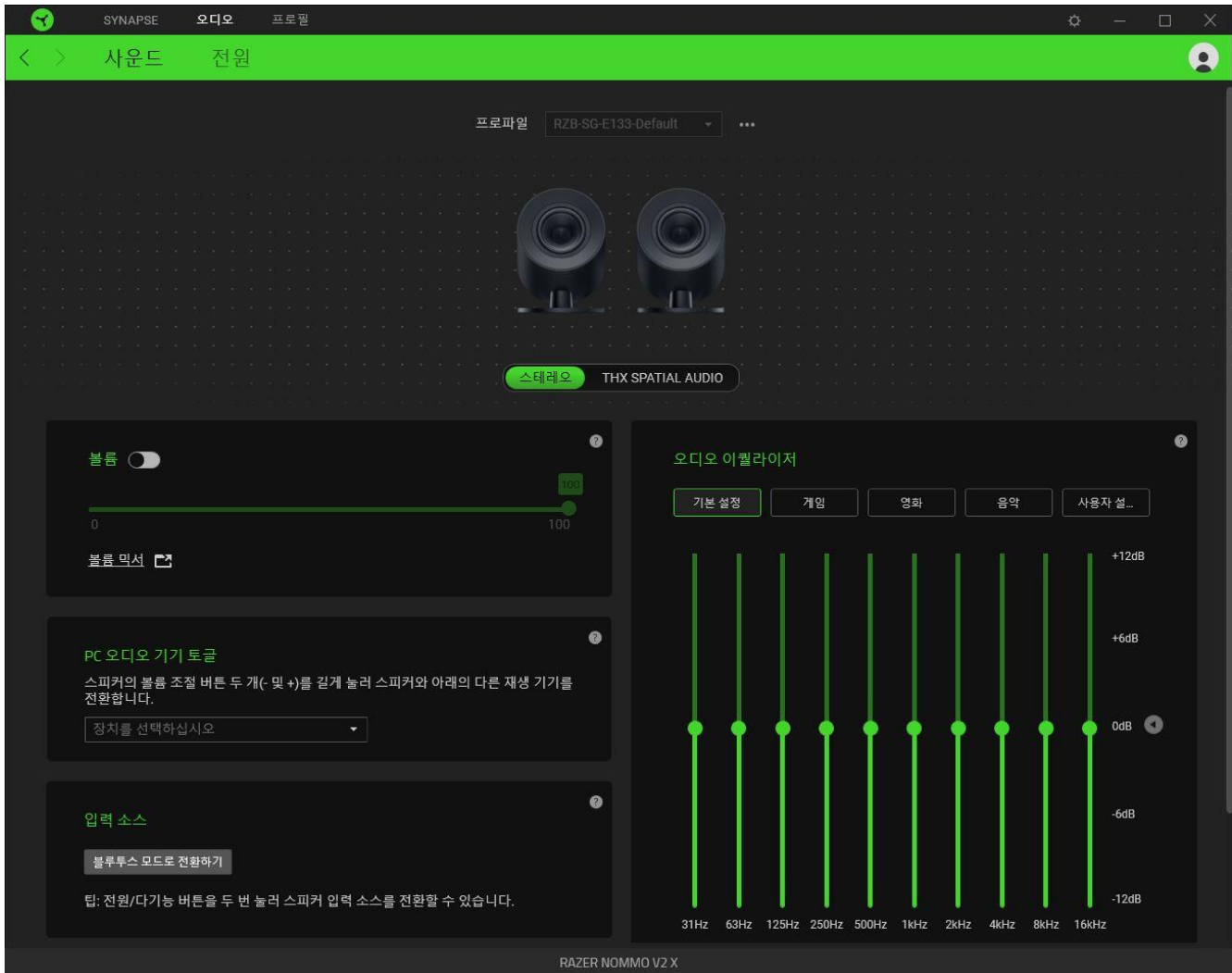

## 프로파일

프로파일은 여러분의 모든 Razer 주변기기 설정을 저장해 두는 데이터 스토리지입니다. 기본적으로 프로파일 이름은 해당 시스템의 이름을 따릅니다. 프로파일을 추가하거나 이름을 변경하거나 복제하거나 삭제하려면 기타 버튼(●●●)을 누르기만 하면 됩니다.

### 스테레오/THX Spatial Audio

스테레오 오디오 및 THX Spatial Audio 를 토글합니다.

### 볼륨

게이밍 스피커의 오디오 볼륨을 조절합니다. 현재 재생 기기의 Windows 볼륨 믹서에 액세스하여 시스템의 전체적인 볼륨을 비례적으로 조절하거나 활성화되어 있는 각 애플리케이션의 볼륨을 개별적으로 조절할 수 있습니다.

### PC 오디오 기기 토글

볼륨 조절 버튼 두 개(- 및 +)를 동시에 누르는 즉시 전환할 수 있는 보조 PC 재생 기기를 설정합니다.

### 입력 소스

Razer Synapse 를 사용하여 게이밍 스피커를 블루투스 모드로 전환할 수 있습니다.

**i** 게이밍 스피커가 블루투스 모드로 설정된 경우 Razer Synapse 를 PC 모드로 되돌릴 수 없습니다. 게이밍 스피커를 PC 모드로 설정하려면 전원/다기능 버튼을 두 번 누릅니다.

### 오디오 이퀄라이저

최고의 오디오 경험을 위해 균형 잡힌 오디오, 게이밍 몰입감, 영화 또는 음악 감상을 위한 이퀄라이저 프리셋을 사용할 수 있습니다. 수동으로 이퀄라이저 프리셋을 조정하면 자동으로 사용자 설정으로 설정됩니다.

### 사운드 속성

Windows 사운드 속성 창을 실행하여 재생 및 녹음 기기 설정 수정, 사운드 구성 및 기본 대화와 같은 시스템 사운드 설정을 관리할 수 있습니다.

## 전원

전원 하위 탭을 사용하여 게이밍 스피커가 일정 시간 동안 유힬 상태일 때 대기 모드에 진입하도록 합니다.

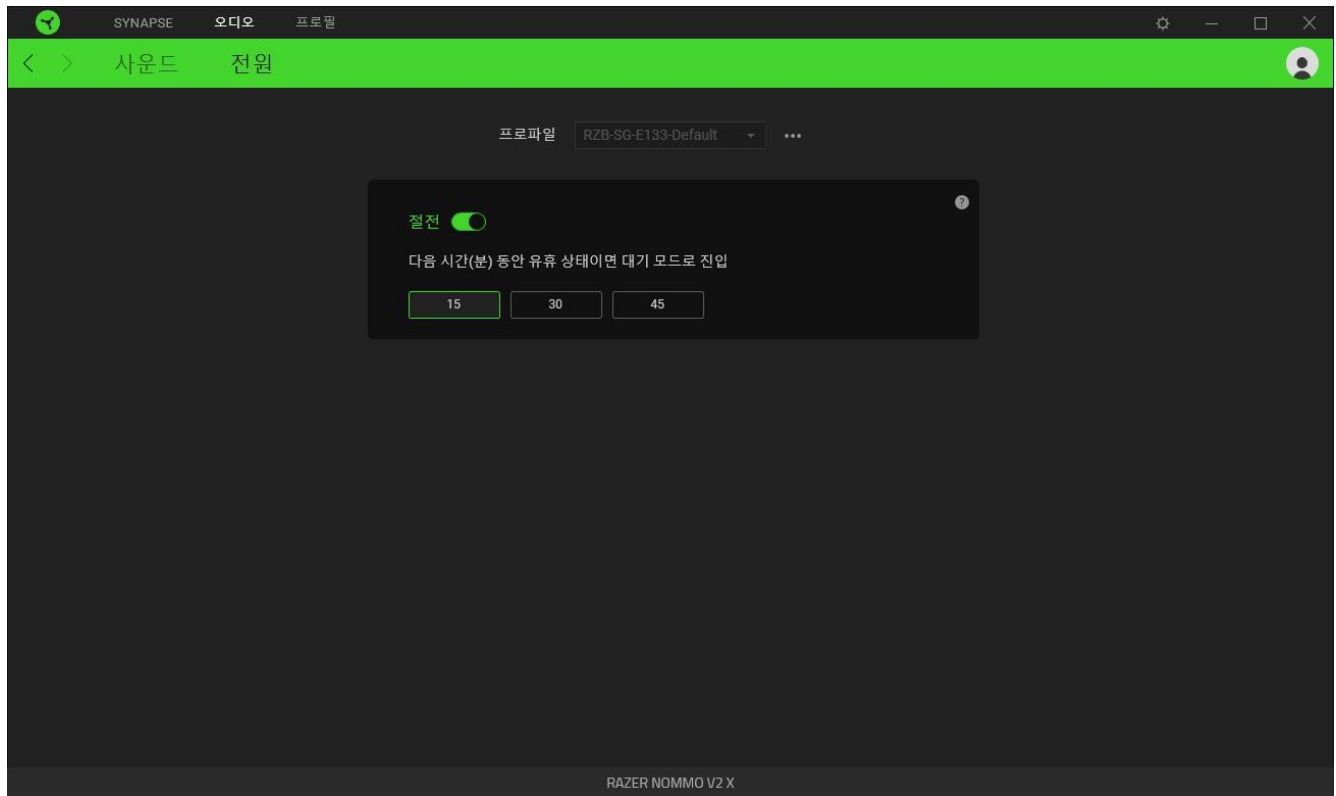





## 프로파일 탭

프로파일 탭은 모든 프로파일을 관리하고 해당 프로파일을 게임 및 응용프로그램에 적용하기 위한 편리한 방법입니다.

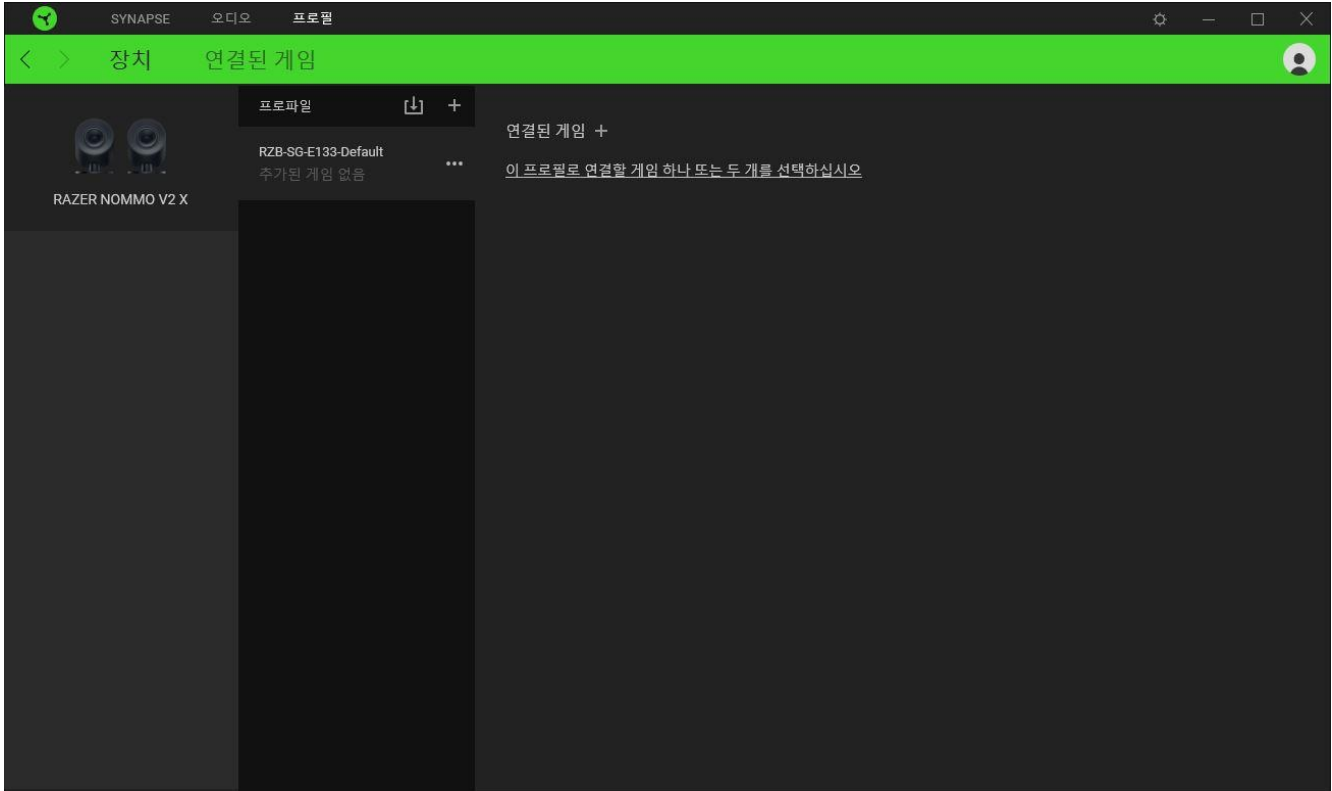
### 장치

장치 하위 탭을 사용하여 각 기기의 프로파일에 연결된 게임 또는 특정 게임에 연결된 Chroma 효과를 확인합니다.



가져오기 버튼(  )을 통해 컴퓨터 또는 클라우드에서 프로파일을 가져오거나 추가 버튼(  )을 사용해 선택한 장치 내에서 새로운 프로파일을 만들 수 있습니다. 프로파일을 추가하거나 이름을 변경하거나 복제하거나 삭제하려면 기타 버튼 만(  ) 누르면 됩니다. 연결된 게임 옵션을 이용하여 응용프로그램이 실행될 때 각 프로파일을 활성화하도록 설정할 수 있습니다.

## 연결된 게임

연결된 게임 하위 탭에서는 게임을 추가하거나, 게임에 연결된 기기를 확인하거나, 추가된 게임을 검색할 수 있습니다. 게임을 알파벳 순서, 최근 플레이 또는 가장 오래 플레이를 기준으로 정렬할 수도 있습니다. 추가된 게임은 Razer 기기에 연결되어 있지 않은 경우에도 여기에 나열됩니다.

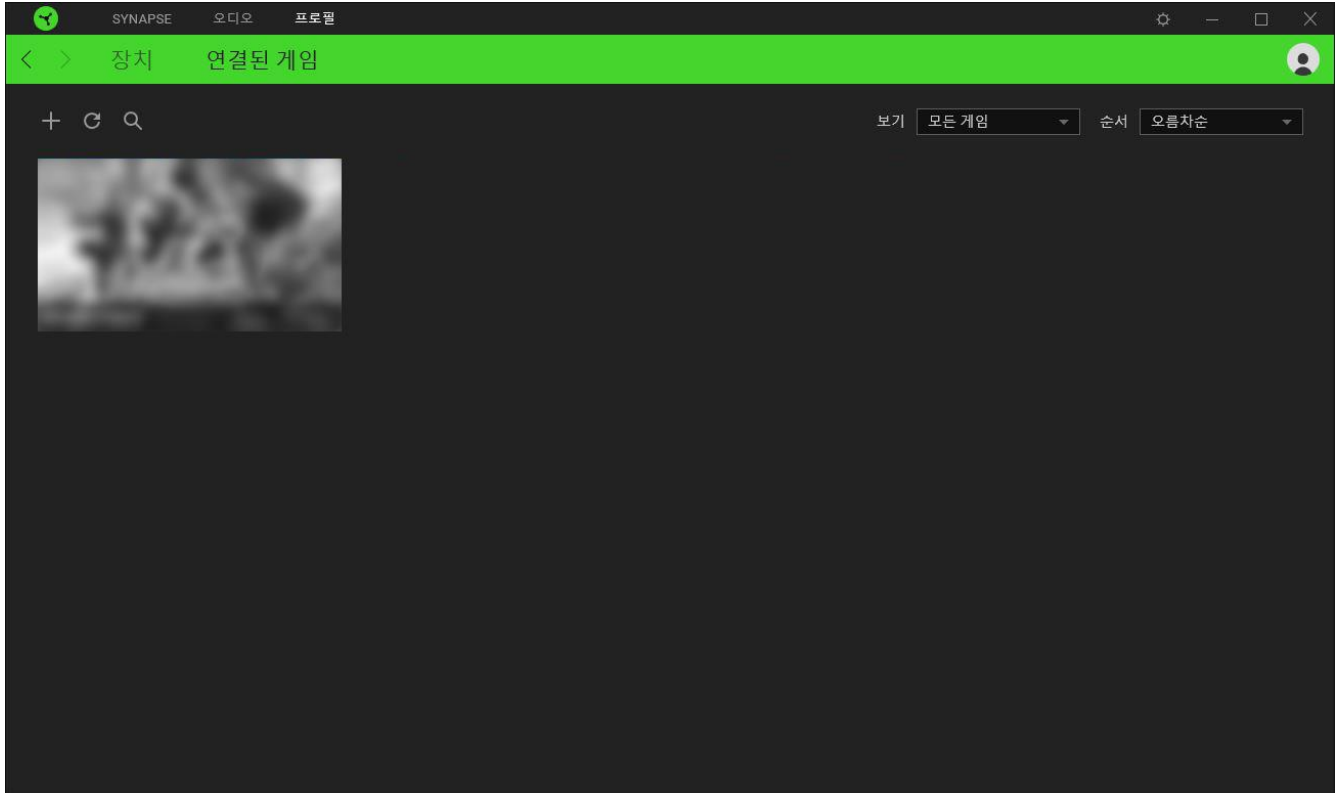

연결된 Razer 기기 또는 Chroma 효과에 게임을 연결하려면, 목록에서 어떤 게임이든 클릭한 후 **게임 플레이 중 자동으로 시작할 장치 및 장치 프로파일을 선택하십시오.**를 클릭해 연결할 Razer 기기 또는 Chroma 효과를 선택합니다. 연결되면 해당 Chroma 효과 또는 연결 기기의 기타 버튼(●●●)을 클릭해 원하는 Chroma 효과 또는 프로파일을 선택할 수 있습니다.

## 설정 창

Razer Synapse 에서 ( ⚙ ) 버튼을 클릭하면 나타나는 설정 창에서 Razer Synapse 의 시작 동작 및 표시 언어를 설정하고 연결된 각각의 Razer 기기의 마스터 가이드를 보거나 모든 Razer 기기의 공장 초기화를 수행할 수 있습니다.

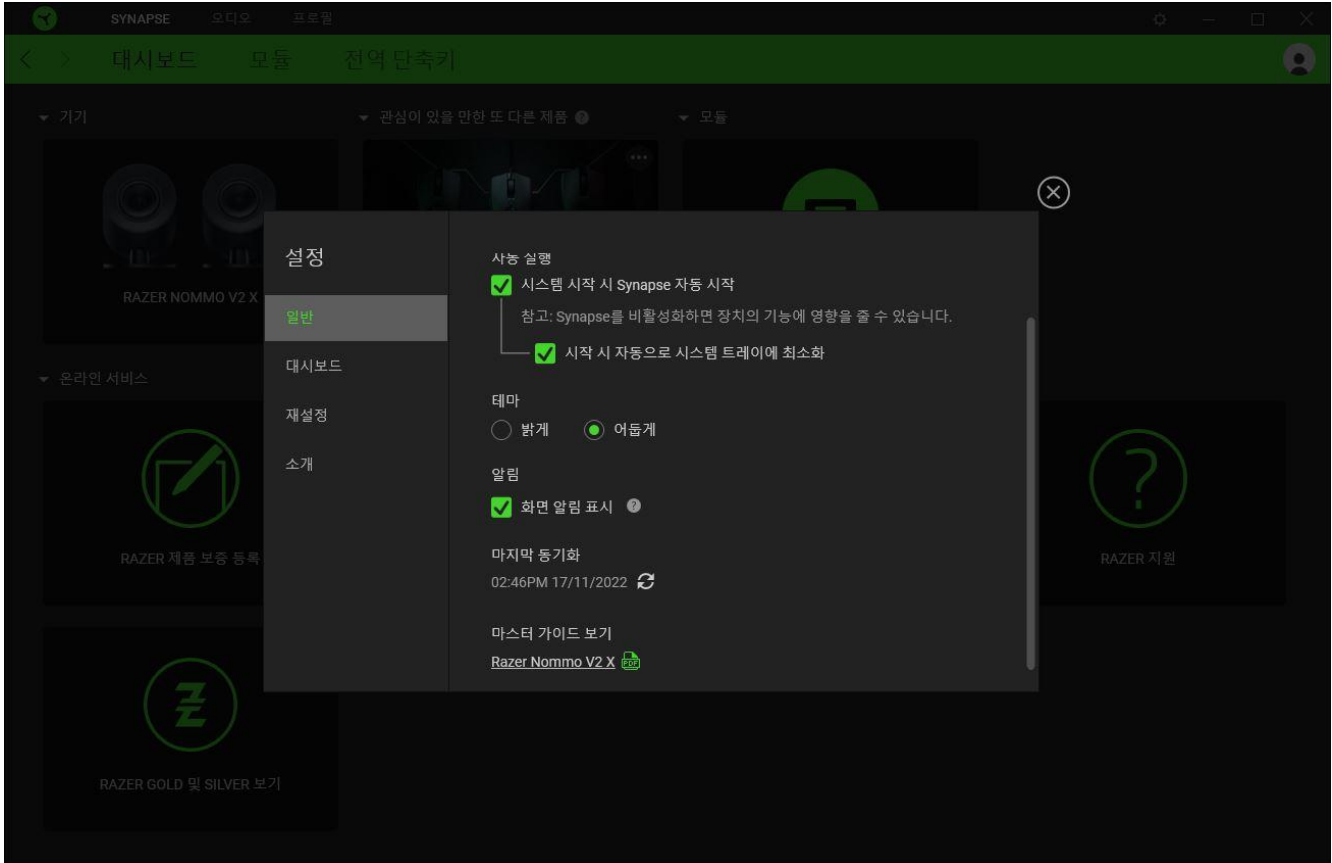

## 일반 탭

일반 탭에서는 소프트웨어의 표시 언어, 시작 동작, 테마 그리고 화면 알림 디스플레이를 변경할 수 있습니다. 또한, 프로파일을 클라우드에 수동으로 동기화하거나( ↻ ) 연결된 모든 Razer 기기 및 설치된 모듈의 마스터 가이드를 볼 수 있습니다.

## 대시보드 탭

대시보드 탭을 사용하여 셋업에 따라 권장되는 Razer 기기를 사용자 설정할 수 있으며, 플레이하는 게임이 대시보드에 표시됩니다.

## 재설정 탭

재설정 탭을 사용해 온보드 메모리가 있는 연결된 모든 Razer 기기의 공장 초기화를 수행하거나 또는 Razer Synapse 튜토리얼을 재설정해 다음 출시 시 Razer Synapse 의 새로운 기능을 익힐 수 있습니다.

 *Razer 기기를 재설정하면 선택한 기기의 온보드 메모리에 저장된 모든 프로파일이 지워집니다.*

## 소개 탭

소개 탭에서는 간단한 소프트웨어 정보 및 저작권 고지, 해당 이용 약관 관련 링크를 확인할 수 있습니다. 아울러, 본 탭에서 소프트웨어 업데이트를 확인하거나 Razer 소셜 커뮤니티에 바로 액세스할 수 있습니다.

---

## 9. 안전 및 유지관리

### 안전 지침

Razer Nommo V2 X 를 최대한 안전하게 사용하려면 다음과 같은 지침을 따르십시오.

기기 사용에 문제가 있거나 문제 진단으로 해결되지 않으면 기기를 분리한 후 Razer 핫라인으로 연락하거나 [support.razer.com](https://support.razer.com) 을 방문하여 지원을 받으십시오.

기기를 분해하지 말고 비정상적인 전류가 흐르는 상태에서는 기기를 작동하려고 하지 마십시오. 이 경우 보증이 무효가 됩니다.

기기를 물기가 있거나 습한 곳에 두지 마십시오. 지정된 온도 범위(0°C~40°C) 내에서만 기기를 작동하십시오. 온도가 이 범위를 초과하는 경우 기기의 플러그를 뽑거나 스위치를 꺼서 최적의 수준으로 온도를 안정화하십시오.

오랜 기간 지나치게 높은 볼륨으로 오디오를 재생하면 청각 기능에 손상을 입을 수 있습니다. 또한, 일부 국가에서는 법으로 청각 기능에 영향을 주는 한도를 하루 8 시간 최대 사운드 레벨 86db 로 정하고 있습니다. 따라서 장시간 청취 시 편안한 레벨로 볼륨을 줄이는 것이 좋습니다. 여러분의 청각 기능을 잘 보호하십시오.

### 유지관리 및 사용

Razer Nommo V2 X 는 최소한의 유지관리를 통해 최적의 상태를 유지할 수 있습니다. 먼지가 쌓이지 않도록 각 스피커를 한 달에 한 번씩 부드러운 천 또는 면봉으로 청소하는 것이 좋습니다. 비누 또는 강한 세척 용제는 사용하지 마십시오.

---

## 10. 법률 용어

### 저작권 및 지적 재산권 정보

©2023 Razer Inc. 판권 보유. Razer, "For Gamers. By Gamers.", "Powered by Razer Chroma" 로고는, 삼두사 로고, Razer 로고는 미국 및 다른 국가에 등록된 Razer Inc 및/또는 제휴사의 등록상표입니다. 다른 모든 상표는 해당 기업의 자산입니다. 다른 모든 상표는 해당 기업의 자산이며 여기에 언급된 기타 회사 및 제품 명은 해당 기업의 상표일 수 있습니다

The Bluetooth® word mark and logos are registered trademarks owned by Bluetooth SIG, Inc., and any use of such marks by Razer is under license.

Windows and the Windows logo are trademarks of the Microsoft group of companies.

Razer Inc. (이하 “Razer”) 에 본 마스터 가이드의 제품과 관련된 저작권, 상표권, 영업 비밀, 특허권, 특허 출원 또는 기타 지적 재산권 (등록 또는 비등록) 이 있을 수 있습니다. 본 마스터 가이드를 가지고 있다고 해서 그와 같은 저작권, 상표권, 특허권 또는 기타 지적 재산권에 대한 사용권이 부여되는 것은 아닙니다. 본 Razer Nommo V2 X (이하 “제품”)은 포장 등의 사진에서 보는 것과 다를 수 있습니다. Razer 는 이러한 차이점 또는 발생할 수 있는 오류에 대해 아무런 책임이 없습니다. 이 설명서에 포함된 정보는 사전 통보 없이 변경될 수 있습니다.

### 제한된 제품 보증

제한된 제품 보증에 관한 현재 최신 조건을 확인하시려면 [razer.com/warranty](https://razer.com/warranty) 을 방문해 주십시오.

### 책임의 제한

Razer 는 어떠한 경우에도 제품의 배포, 판매, 재판매, 사용 또는 제품을 사용할 수 없음으로 인해 발생하는 어떠한 이익의 손실, 정보나 데이터의 손실, 기타 특수, 우발적, 간접적, 처벌적 또는 결과적이거나 부수적인 손해에 대해 책임지지 않습니다. 어떠한 경우에도 Razer 의 책임은 제품의 소매 구입 가격을 초과하지 않습니다.

### 일반 사항

이러한 조항은 제품을 구입한 사법 관할 구역의 법률에 따라 관할되며 해석됩니다. 여기에 있는 어떤 조항이 유효하지 않거나 재판상 강행할 수 없는 경우 그러한 조항(유효하지 않거나

강행할 수 없는 한)은 영향을 미치지 않고 배제되지만 나머지 조항은 유효합니다. Razer 는 언제라도 사전 통보 없이 어떤 조건이든 수정할 권리를 보유하고 있습니다.