



# RAZER NOMMO V2 PRO

GUIA PRINCIPAL

Vivencie uma precisão e uma potência absolutas que vão te surpreender com o **Razer Nommo V2 Pro**, um combo completo com sistema de alto-falantes full range e subwoofer sem fio. Amplificado com THX® Spatial Audio e Razer Chroma™ RGB, com ele, você montará o palco para uma experiência cinematográfica audiovisual perfeita para sua estação de batalha.

# CONTEÚDO

1. CONTEÚDO DA EMBALAGEM.....	3
2. DO QUE VOCÊ PRECISA.....	6
3. NÓS LHE DAMOS COBERTURA.....	7
4. ESPECIFICAÇÕES TÉCNICAS .....	8
5. CONFIGURANDO O RAZER NOMMO V2 PRO.....	9
6. CONECTANDO OS ALTO-FALANTES GAMER.....	12
7. USANDO OS ALTO-FALANTES GAMER.....	16
8. CONFIGURANDO O RAZER NOMMO V2 PRO COM O RAZER SYNAPSE.....	23
9. SEGURANÇA E MANUTENÇÃO.....	34
10. INFORMAÇÕES LEGAIS .....	35

## 1. CONTEÚDO DA EMBALAGEM

- Razer Nommo V2 Pro

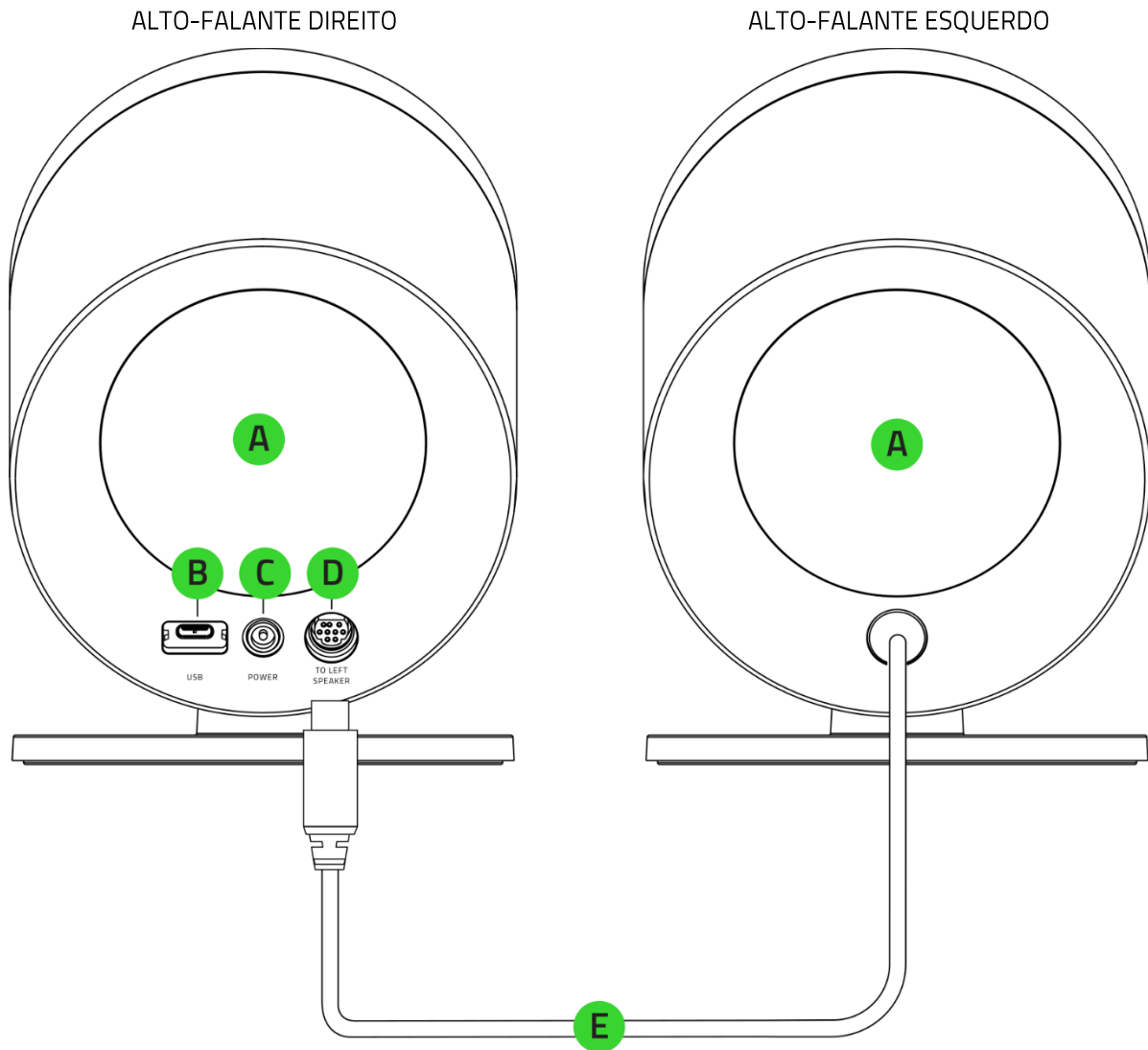

- A. Iluminação Razer Chroma™ RGB com projeção para trás
- B. Porta USB Tipo C
- C. Porta de alimentação
- D. Porta do alto-falante esquerdo
- E. Conector do alto-falante esquerdo

- Subwoofer sem fio

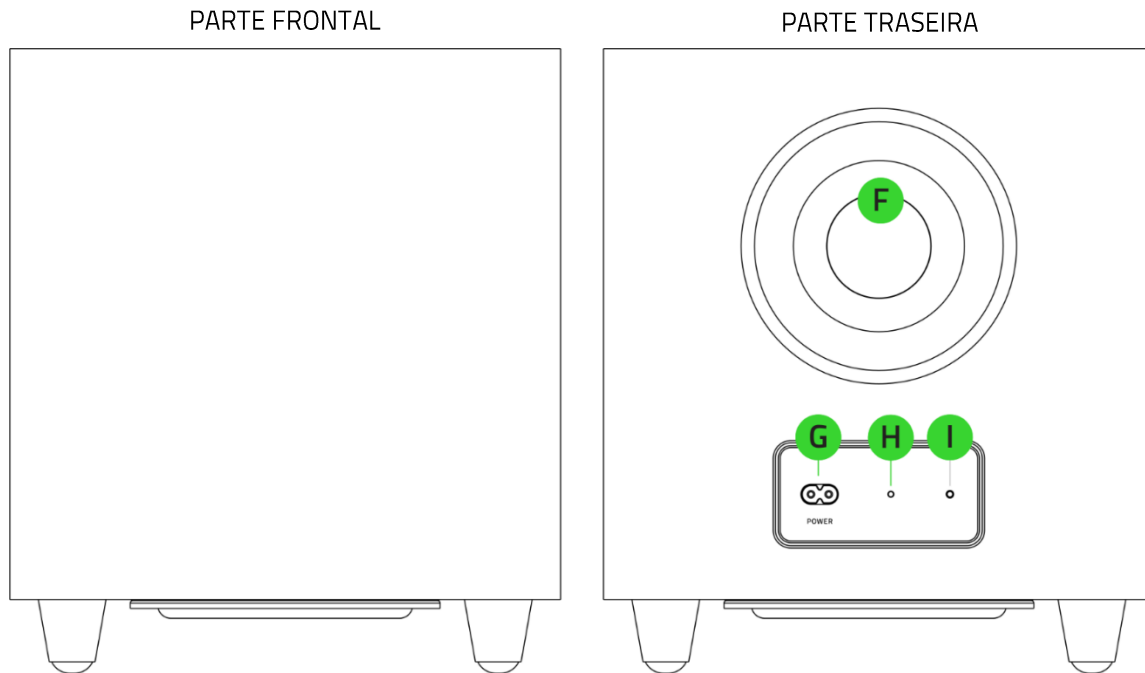

- F. Porta de graves voltada para trás
- G. Porta de alimentação

- H. Botão de emparelhamento do subwoofer
- I. Indicador de status do subwoofer

- Razer Wireless Control Pod

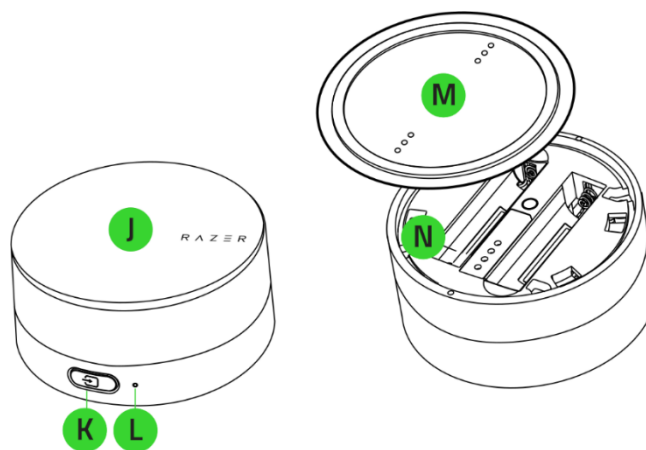

- J. Botão Liga/Desliga / Seletor de controle de mídia
- K. Botão Fonte

- L. Indicador de status
- M. Cobertura inferior
- N. Compartimento de pilhas

- Cabo USB Tipo A para USB Tipo C

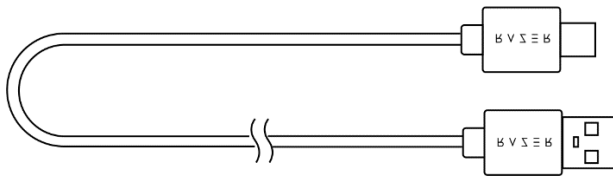

- Adaptador de alimentação para os alto-falantes + plugues regionais\*

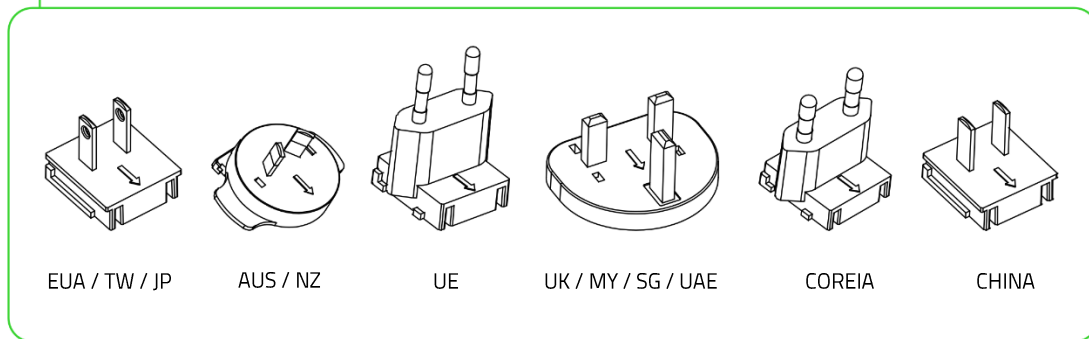
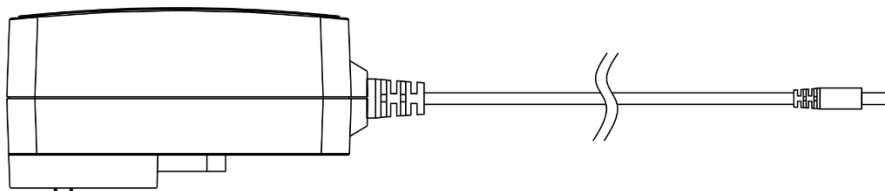

- Cabos de alimentação regionais\* do subwoofer

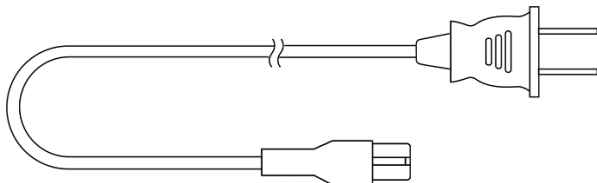

- 2 pilhas AAA

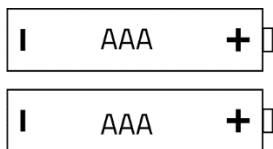

- Guia de informações importantes sobre o produto

*\*Pode variar em certas regiões.*

---

## 2. DO QUE VOCÊ PRECISA

### REQUISITOS DO PRODUTO

- Conectividade por porta USB Tipo A ou dispositivos com Bluetooth
- 2 pilhas AAA\*

### REQUISITOS DO RAZER SYNAPSE

- Windows® 10 de 64 bits (ou superior)
- Conexão com a Internet para a instalação do software

*\*Obrigatórias para o Razer Wireless Control Pod.*

---

### 3. NÓS LHE DAMOS COBERTURA



Registre seu produto e ganhe benefícios exclusivos

[razerid.razer.com/warranty](https://razerid.razer.com/warranty)

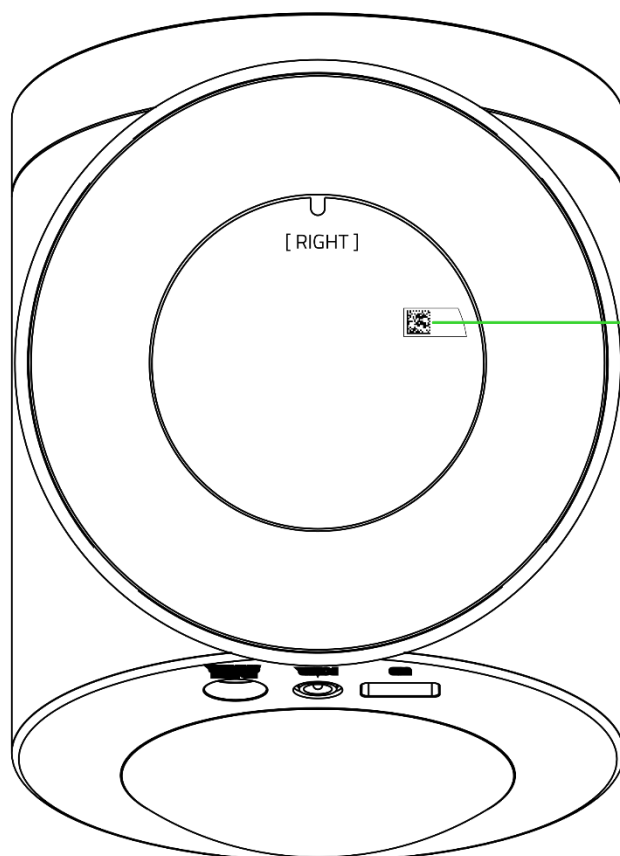

*O número de série do seu produto pode ser encontrado aqui.*

---

## 4. ESPECIFICAÇÕES TÉCNICAS

### ESPECIFICAÇÕES TÉCNICAS

- Razer Chroma™ RGB (zonas com projeção para trás)
- THX® Spatial Audio
- Bluetooth 5.3
- Entrada de áudio USB
- Subwoofer sem fio
- EQ personalizável
- Frequência de Resposta: 40 Hz – 20 kHz
- NPS máximo: 99 dB a 1 metro
- Potência de entrada: Adaptador de alimentação externo
- Tipo de driver: Drivers full-range com plugues de fase em alumínio e driver do subwoofer
- Especificações dos drivers:
  - Drivers Full Range: 2 de 83 mm
  - Driver do subwoofer: 1 de 140 mm

### CONECTIVIDADE

- Conexão Bluetooth
- USB Tipo C para USB Tipo A
- Alternar entre Dispositivos de Áudio do PC (com suporte pelo Razer Synapse)
- Comprimento do cabo:
  - Cabo USB Tipo C para USB Tipo A: 2 m
  - Cabo dos alto-falantes: 2 m
  - Cabo de alimentação para os alto-falantes: 2 m
  - Cabo de alimentação para o subwoofer: 2 m

## 5. CONFIGURANDO O RAZER NOMMO V2 PRO

1. Encaixe o conector do alto-falante da esquerda na porta para o alto-falante esquerdo do alto-falante da direita.

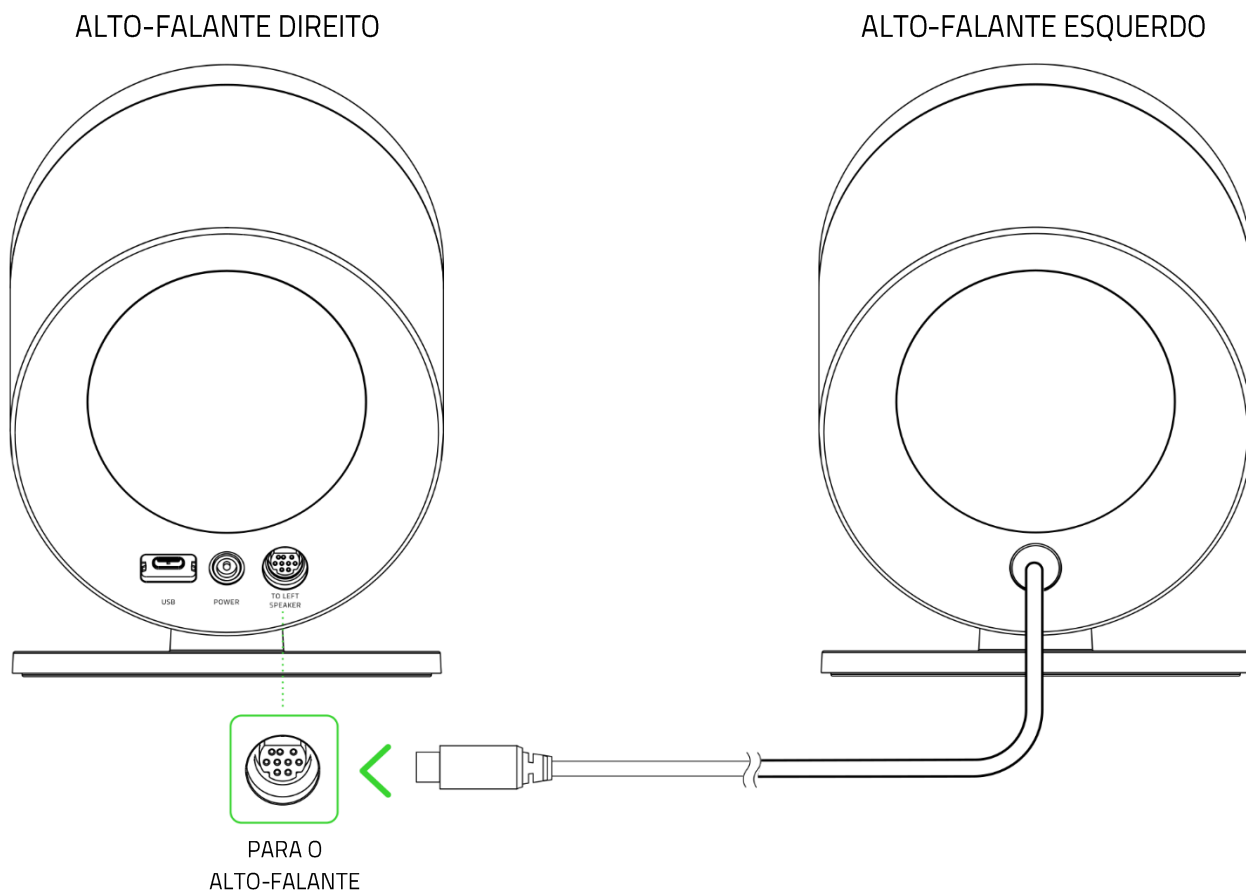

- !** *Antes de encaixar o conector do alto-falante esquerdo, alinhe os pinos corretamente com a porta do alto-falante esquerdo. NÃO FORCE PARA ENCAIXAR o conector do alto-falante esquerdo na porta do alto-falante esquerdo.*

2. Com o plugue de CA adequado para sua região encaixado no adaptador de alimentação, conecte-o à porta de alimentação do alto-falante gamer direito e, então, à tomada elétrica.

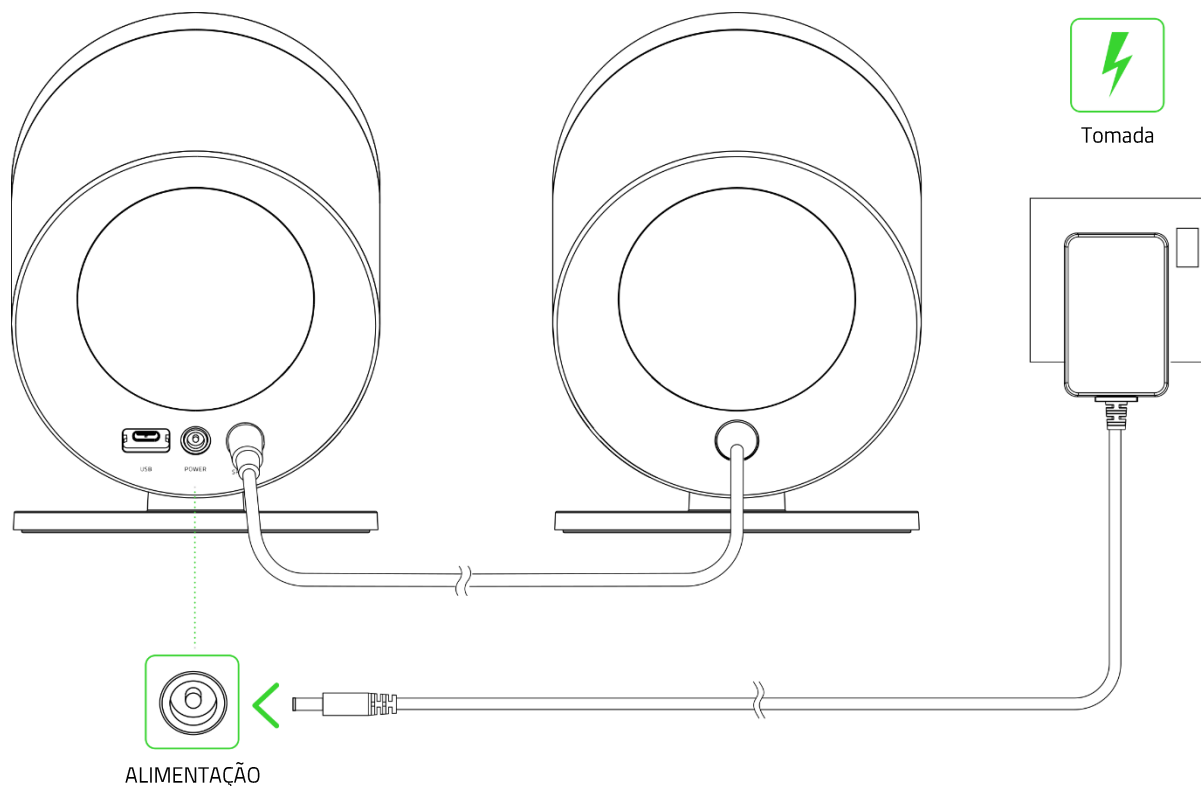

3. Conecte o cabo de alimentação regional à porta de alimentação do subwoofer e ligue-o em uma tomada elétrica.

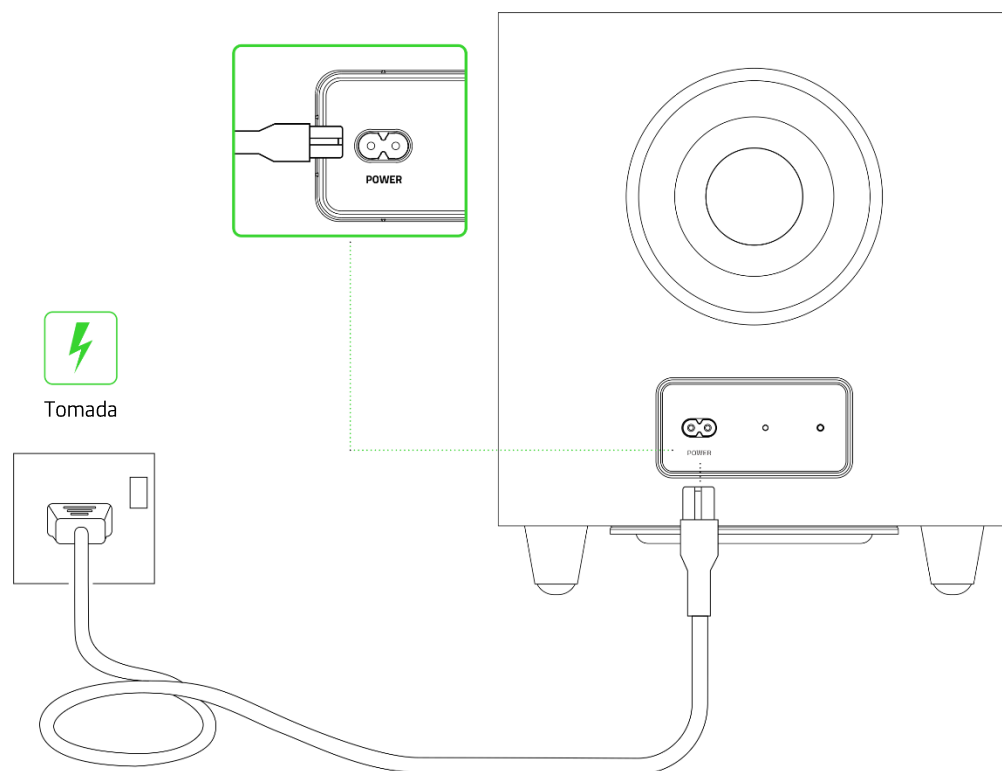

! Use o cabo de alimentação adequado para a sua região.

4. Gire a tampa inferior para desencaixá-la e insira as pilhas AAA conforme indicado no compartimento das pilhas.

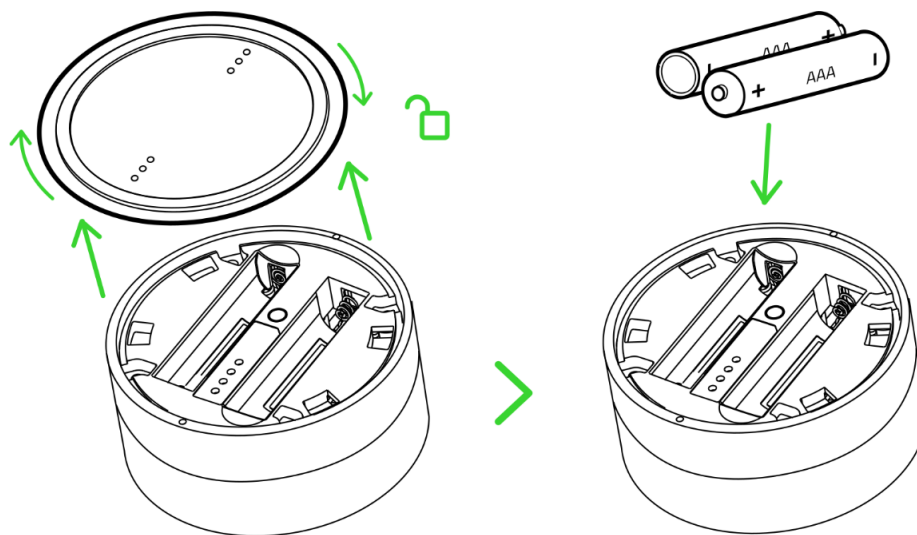

**Cuidado: as pilhas AAA fornecidas não são recarregáveis. Descarte as pilhas em conformidade com as leis ambientais locais. Para sua segurança, utilize apenas pilhas alcalinas ou de lítio.**

5. Reencaixe e gire a tampa inferior para travá-la.

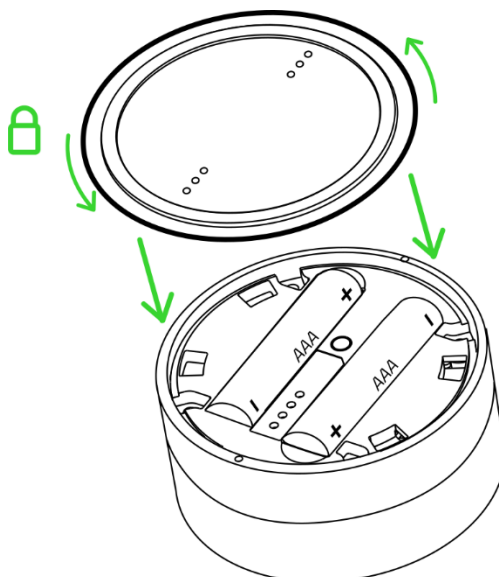

## 6. CONECTANDO OS ALTO-FALANTES GAMER

### A. PELO MODO PC

1. Conecte os alto-falantes gamer a uma das portas USB Tipo A do seu PC.

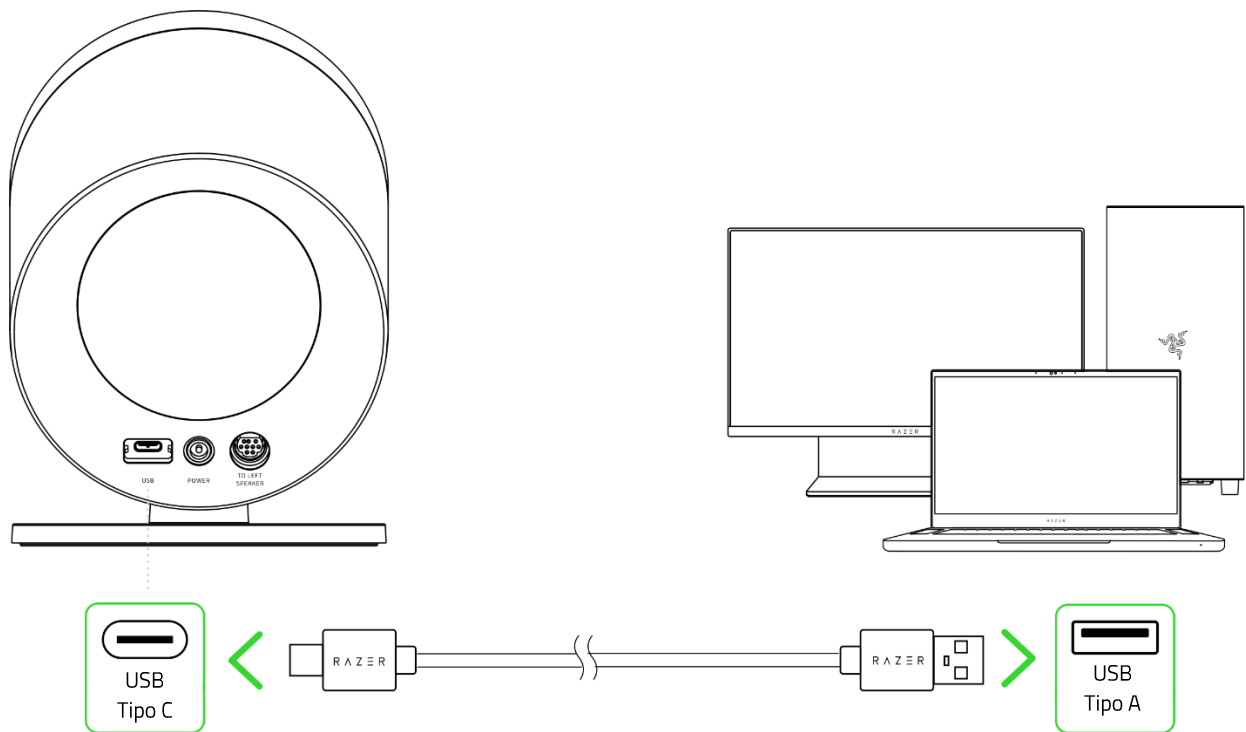

2. Pressione e segure o botão Liga/Desliga do pod de controle para ligar os alto-falantes gamer. O indicador de status do pod de controle se tornará branco para indicar que ele está conectado aos alto-falantes gamer, e então se tornará verde fixo para indicar que os alto-falantes gamer estão no modo PC.

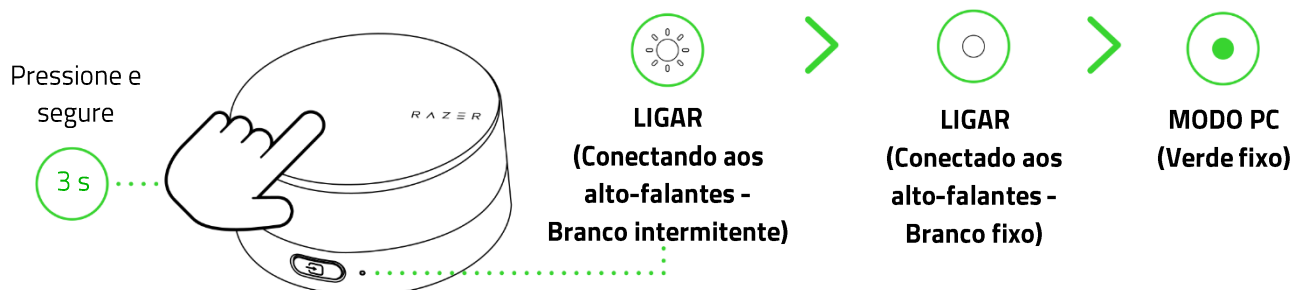

**!** *No Modo PC, a iluminação com projeção para trás dos alto-falantes gamer se acenderá brevemente em verde fixo e exibirá o efeito de iluminação Ciclo de Espectros (padrão).*

Com o subwoofer sem fio ligado, seu indicador de status piscará em verde, para indicar que ele está se conectando aos alto-falantes gamer, e se tornará verde fixo quando ele estiver conectado.

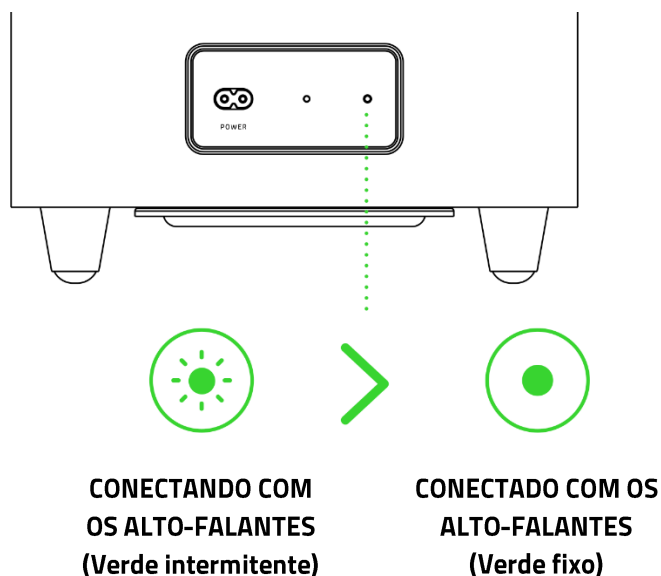

3. Defina o **Razer Nommo V2 Pro** como o dispositivo de **Saída** padrão do PC.

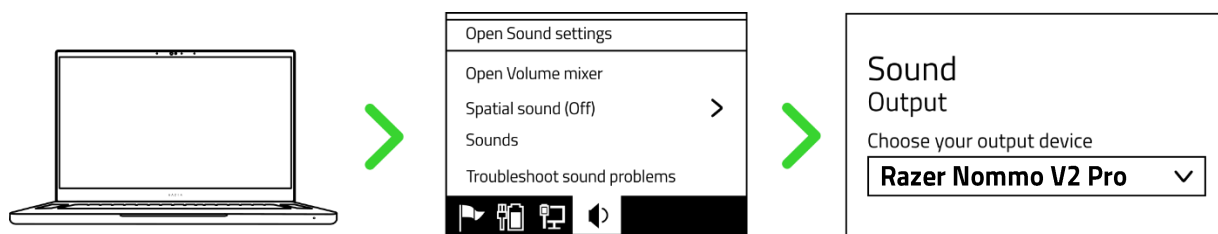

**i** Ao utilizar os alto-falantes gamer com dispositivos compatíveis, defina o Razer Nommo V2 Pro como o dispositivo de saída padrão (se aplicável).

O Razer Nommo V2 Pro já está pronto para o uso no Modo PC.

## B. PELO MODO BLUETOOTH

1. Com o dispositivo ligado e no modo PC, pressione o botão Fonte do pod de controle para entrar no modo Bluetooth. O indicador de status do pod de controle piscará em azul e será emitido um bipe para indicar que os alto-falantes gamer estão no modo de emparelhamento.

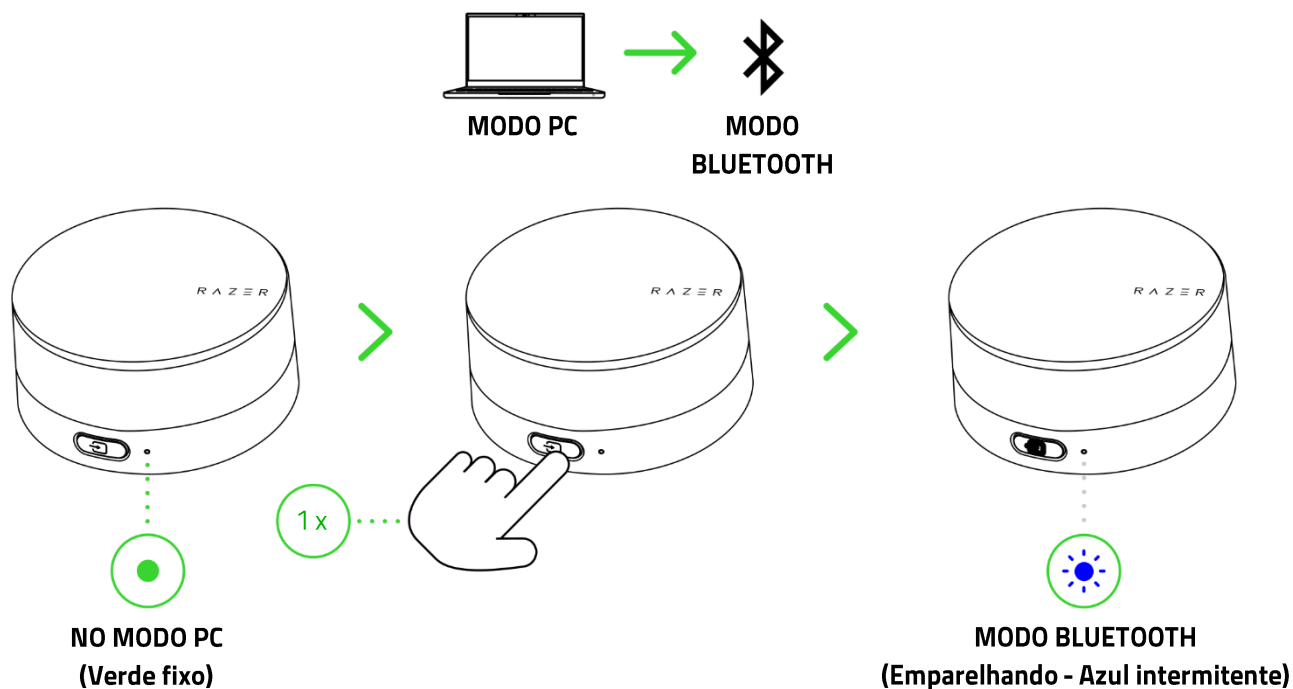

2. Ative o Bluetooth do seu dispositivo e selecione “**Razer Nommo V2 Pro (BT)**” entre os dispositivos disponíveis.



3. Aguarde até que ambos os dispositivos estejam conectados. O indicador de status se tornará azul fixo, para indicar que os alto-falantes gamer já estão conectados ao seu dispositivo. No modo Bluetooth, a iluminação com projeção para trás só se acenderá de acordo com o nível de áudio atual do seu dispositivo móvel (Reativo ao Áudio).

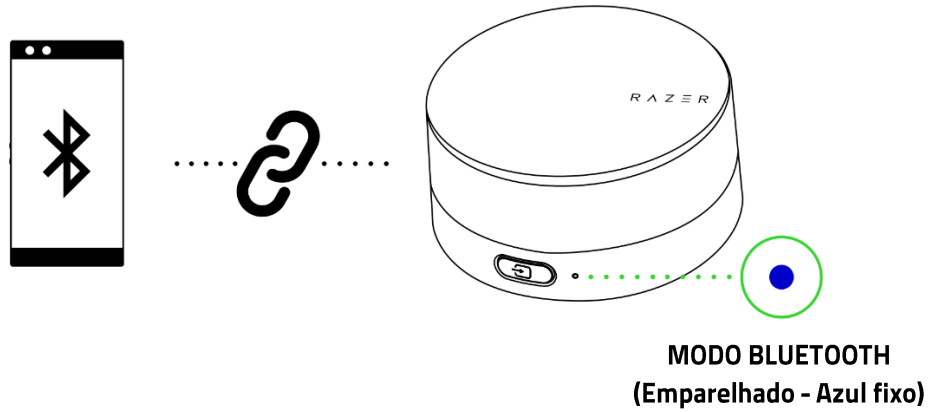

- ! *Estas instruções referem-se apenas ao primeiro emparelhamento. Ao conectar seus alto-falantes gamer, lembre-se de mantê-los dentro de uma distância de 1 metro do seu dispositivo móvel. Quando conectados por Bluetooth, uma vez emparelhados, seus alto-falantes gamer se reconectarão automaticamente ao seu dispositivo móvel sempre que você entrar no modo Bluetooth. [Saiba mais sobre como passar de uma fonte de áudio para outra](#)*

O Razer Nommo V2 Pro já está pronto para o uso no Modo Bluetooth.

## 7. USANDO OS ALTO-FALANTES GAMER

### INDICADOR DE PILHA COM POUCA CARGA

O indicador de status do pod de controle piscará em vermelho repetidamente para indicar que as pilhas estão com menos de 10% de carga. Esta sequência de iluminação se repetirá até as pilhas estarem totalmente esgotadas ou serem trocadas.

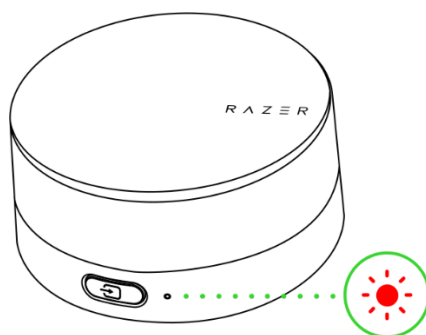

### LIGAR/DESLIGAR

Pressione e segure o botão Liga/Desliga do pod de controle por três segundos para ligar ou desligar os alto-falantes gamer. O indicador de status se acenderá brevemente em branco quando os alto-falantes gamer estiverem ligados antes de exibir a fonte de áudio atual.

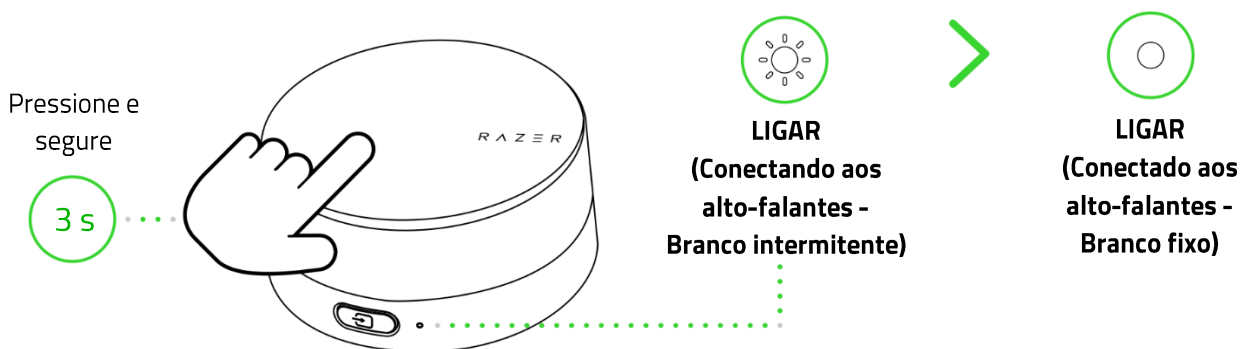

No modo PC, a iluminação com projeção para trás dos alto-falantes gamer se tornará verde fixa brevemente quando ligada ou vermelha fixa quando desligada.

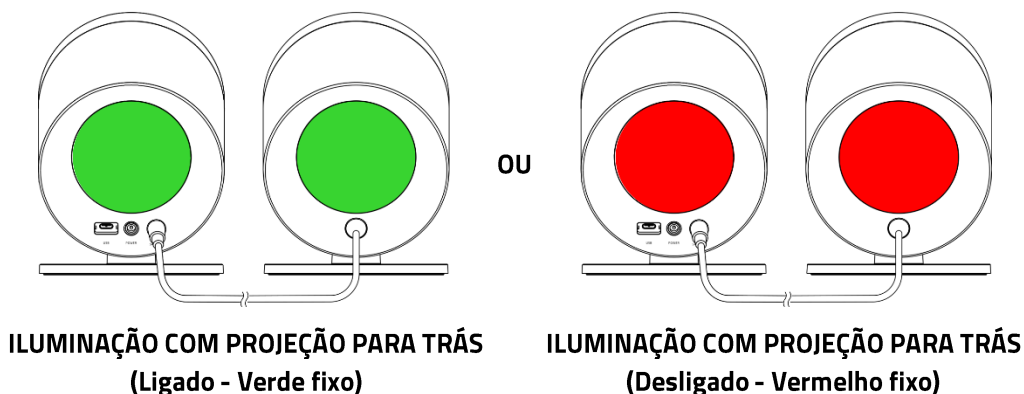

## MÍDIA DE CONTROLE

As outras funções de controle de mídia abaixo estão disponíveis para o botão Liga/Desliga:

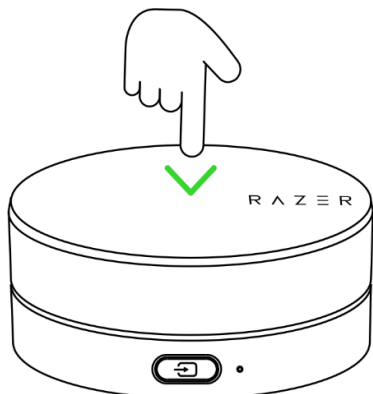

Pressionar uma vez	Silenciar / ativar o áudio
Pressionar duas vezes	Reproduzir / Pausar uma faixa
Pressionar três vezes	Pular faixa

## AJUSTANDO O VOLUME

Gire o seletor de controle de mídia para ajustar o volume do modo de áudio atual.

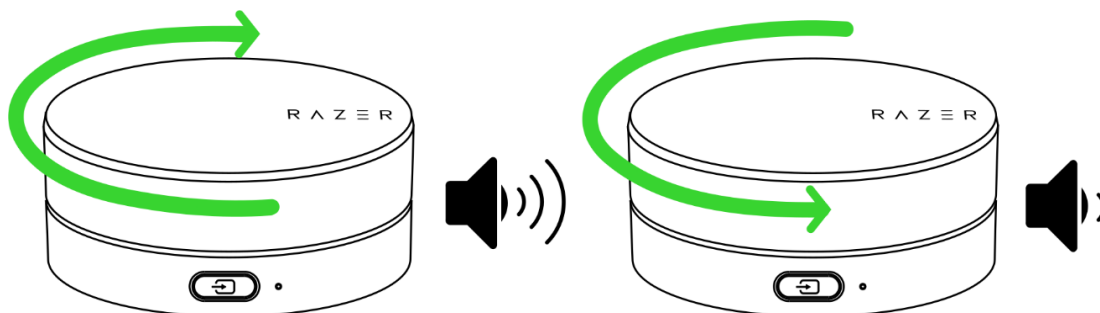

## PASSANDO DE UMA FONTE DE ÁUDIO PARA OUTRA

Com o dispositivo ligado, pressione o botão Fonte para passar do Modo PC para o Modo Bluetooth e vice-versa.

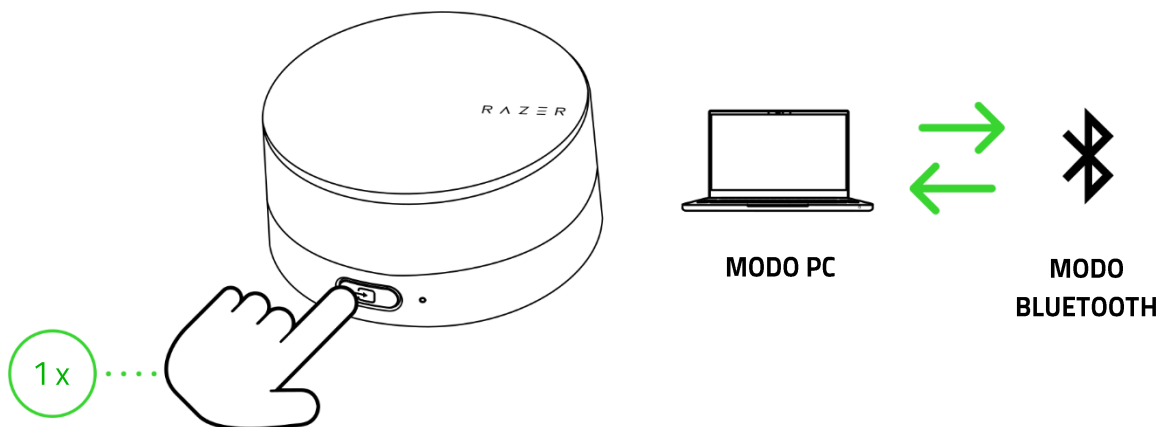

## PASSANDO DE UM DISPOSITIVO DE ÁUDIO DO PC PARA OUTRO

Com os alto-falantes ligados e no modo PC, pressione e segure o botão Fonte para alternar entre os alto-falantes gamer e um dispositivo de reprodução secundário do PC selecionado no Razer Synapse. O indicador de status piscará brevemente em amarelo, para indicar que os alto-falantes gamer passaram para um dispositivo de reprodução secundário do PC e vice-versa. [Saiba mais sobre como alternar entre dispositivos de áudio do PC](#)

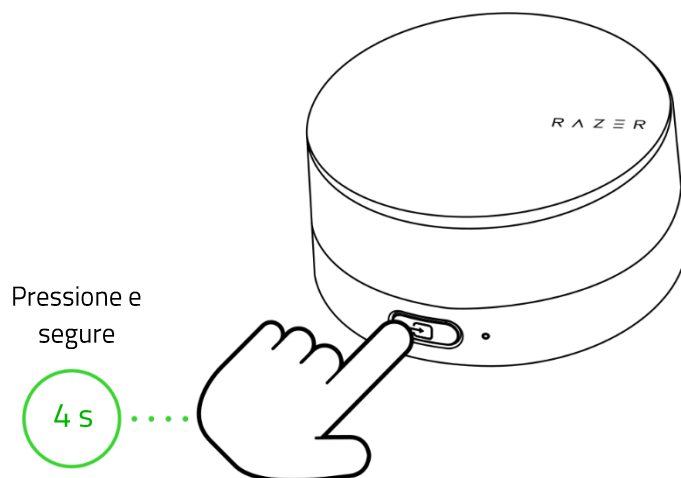

## ALTERAR AS PREDEFINIÇÕES DE EQ

Pressione duas vezes o botão Fonte para percorrer as predefinições Unif., Jogo, Música, Filme e Personalizado.

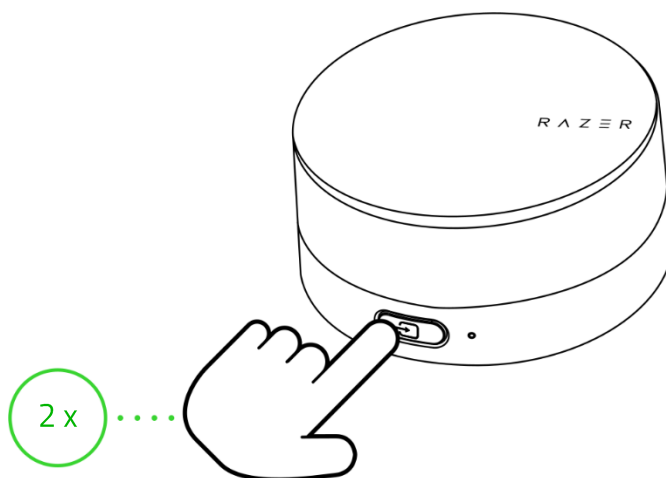

**i** *Você também pode alterar a predefinição de EQ ativa e personalizar a predefinição de EQ Personalizado usando o aplicativo Razer Synapse (PC).* [Saiba mais sobre o Equalizador de Áudio](#)

## REATIVANDO O MODO DE EMPARELHAMENTO POR BLUETOOTH (PARA DISPOSITIVOS NOVOS)

1. Com os alto-falantes no modo Bluetooth, pressione e segure o botão Fonte por quatro segundos para ativar o modo de emparelhamento. O indicador de status do pod de controle piscará em azul e será emitido um bipe para indicar que os alto-falantes gamer estão no modo de emparelhamento.

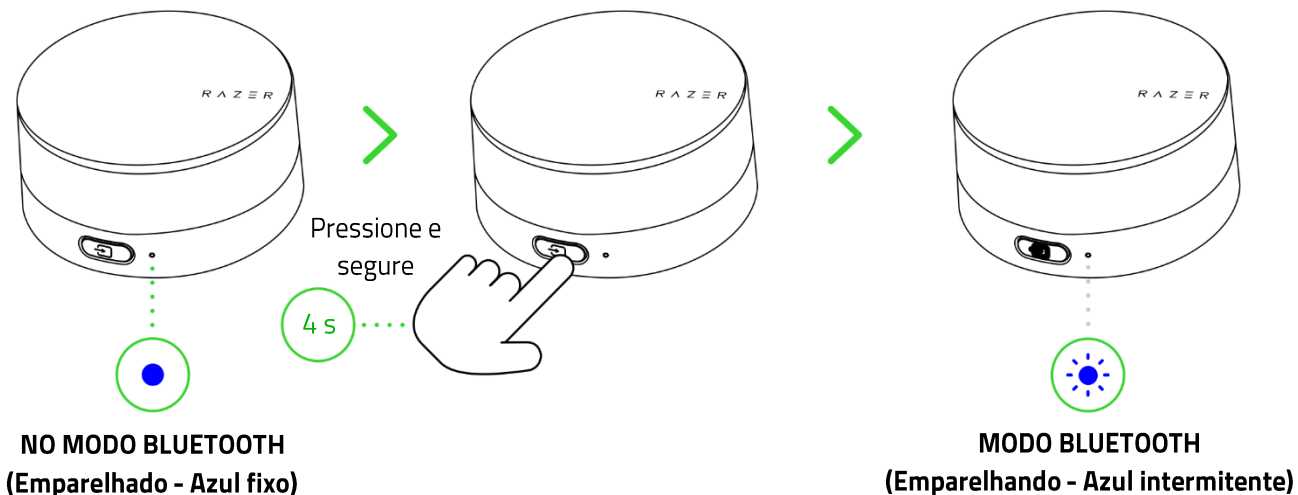

2. Ative o Bluetooth do seu dispositivo e selecione **"Razer Nommo V2 Pro (BT)"** na lista de dispositivos encontrados.



3. Aguarde até que ambos os dispositivos estejam conectados. O indicador de status do pod de controle se tornará azul fixo e será emitido um bipe para indicar que os alto-falantes gamer já estão conectados ao seu dispositivo.

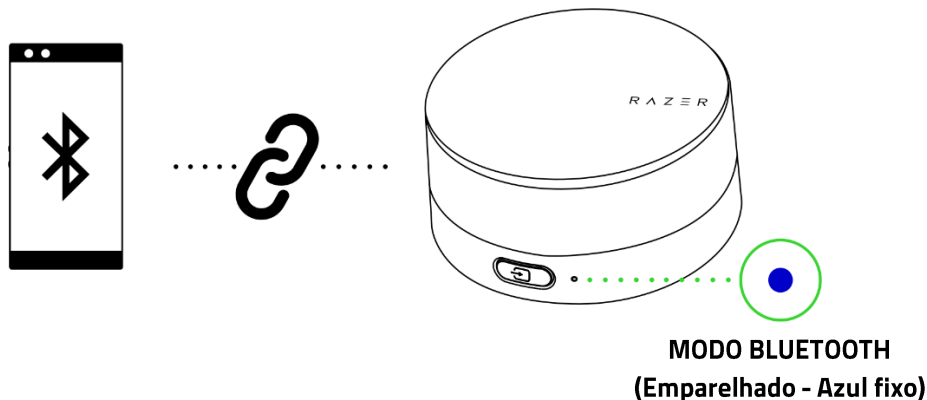

## ATIVANDO/DESATIVANDO A ILUMINAÇÃO COM PROJEÇÃO PARA TRÁS

Pressionando e segurando o botão liga/desliga/seletor de controle de mídia, gire-o no sentido horário para ativar a iluminação com projeção para trás, ou no sentido anti-horário para desativá-la.

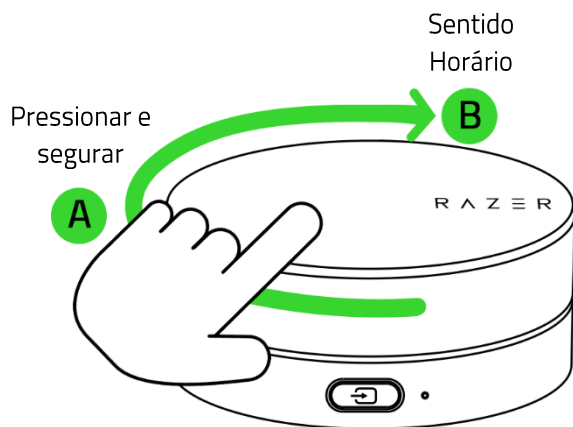

**ATIVAR ILUMINAÇÃO COM PROJEÇÃO PARA TRÁS**

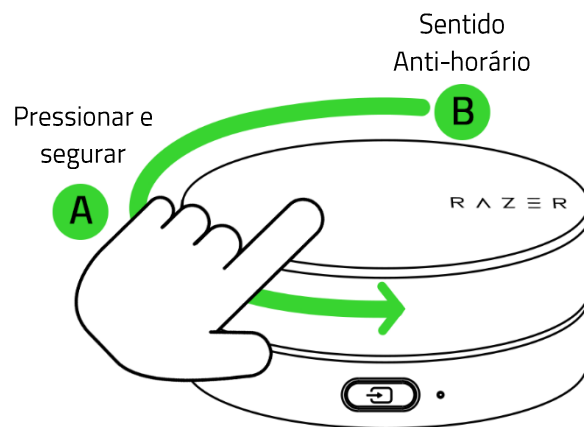

**DESATIVAR ILUMINAÇÃO COM PROJEÇÃO PARA TRÁS**

## LIGAR/DESLIGAR O EFEITO REATIVO AO ÁUDIO

No modo Bluetooth, pressione os botões Liga/Desliga e Fonte simultaneamente para ligar/desligar o efeito Reativo ao Áudio e permitir que a iluminação dos alto-falantes reaja diretamente ao áudio reproduzido.

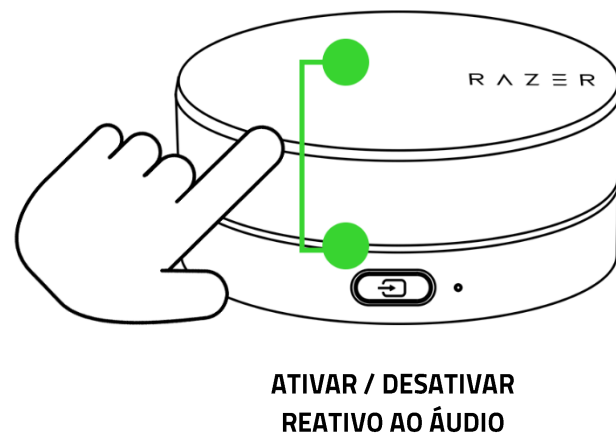
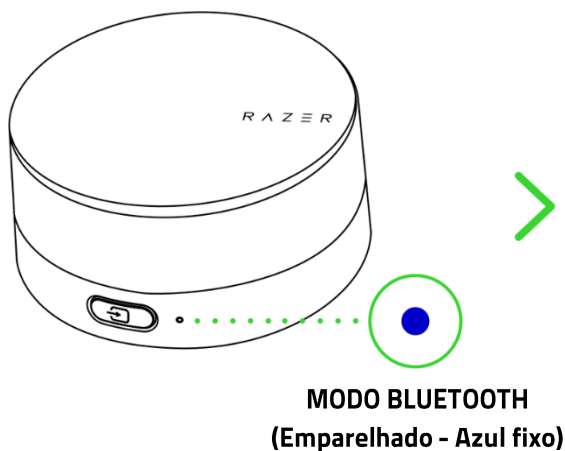

**i** Esta função só funciona no modo Bluetooth.

## REFERÊNCIA DAS FUNÇÕES RÁPIDAS

### Botão Liga/Desliga/Seletor de controle de mídia

Pressionar uma vez	Silenciar/ativar o áudio
Pressionar duas vezes	Reproduzir/Pausar uma faixa
Pressionar três vezes	Pular faixa
Pressionar e segurar por 3 segundos	Ligar/desligar
Girar no sentido horário/anti-horário	Aumentar ou diminuir o volume
Pressionar e segurar + girar no sentido horário	Ativar a iluminação com projeção para trás
Pressionar e segurar + girar no sentido anti-horário	Desativar a iluminação com projeção para trás

### Botão Fonte

Pressionar uma vez	Alternar entre fontes de áudio
Pressionar duas vezes	Percorrer as predefinições de EQ
Pressionar e segurar por 4 segundos (no modo PC)	Alternar entre dispositivos de áudio do PC (exige Razer Synapse)
Pressionar e segurar por 4 segundos (no modo Bluetooth)	Reativar o modo de emparelhamento Bluetooth

### Botão Liga-Desliga + Botão Fonte

Pressionar uma vez (no modo Bluetooth)	Ligar/desligar efeito Reativo ao Áudio (funciona somente no modo Bluetooth)
--	---

## RAZER SYNAPSE (PC)

Use o aplicativo Razer Synapse para alternar entre fontes de áudio, para personalizar a iluminação dos seus alto-falantes e a predefinição de EQ ou para ajustar outros recursos avançados e ter uma experiência sonora realmente imersiva.



*Disponível apenas para Windows® 10 de 64 bits (ou superiores). Instale o Razer Synapse quando solicitado ou baixe o instalador em [razer.com/synapse](https://razer.com/synapse).*

## 8. CONFIGURANDO O RAZER NOMMO V2 PRO COM O RAZER SYNAPSE

**i** É necessário estar conectado à Internet para a instalação, a atualização e o uso dos recursos baseados na nuvem. O registro em uma conta Razer ID é opcional, mas recomendado. Todos os recursos listados estão sujeitos a alteração com base na versão atual do software, no(s) dispositivo(s) conectado(s) e nos aplicativos e software suportados.

### GUIA SYNAPSE

A guia Synapse é a guia padrão para quando o Razer Synapse é aberto. Esta guia permite que você acesse a subguia Painel.

#### Painel

A subguia Painel é uma visão geral do seu Razer Synapse, onde você pode acessar todos os seus dispositivos, módulos e serviços online Razer.

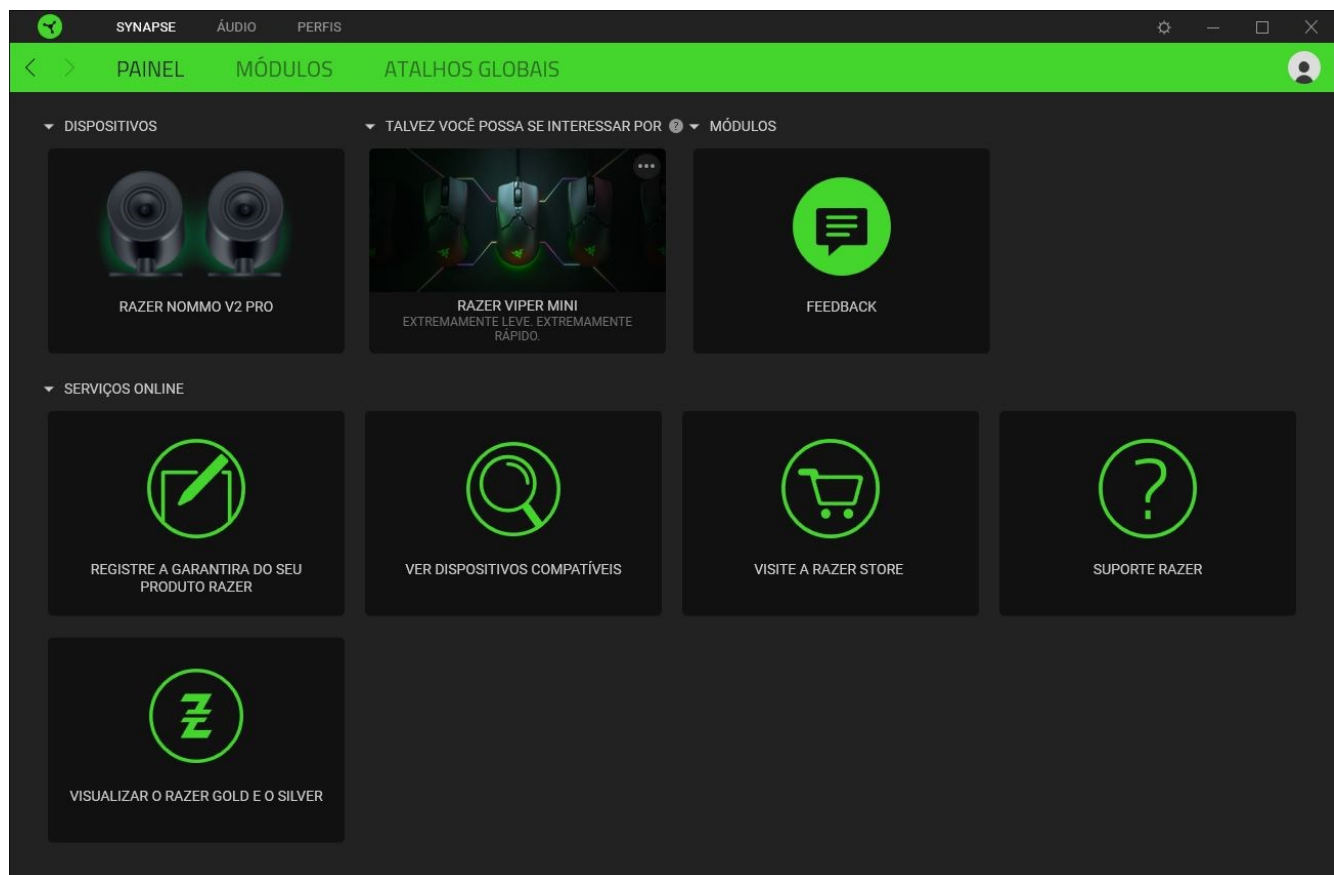

## Módulos

A subguia Módulos exibe todos os módulos instalados e disponíveis para instalação.

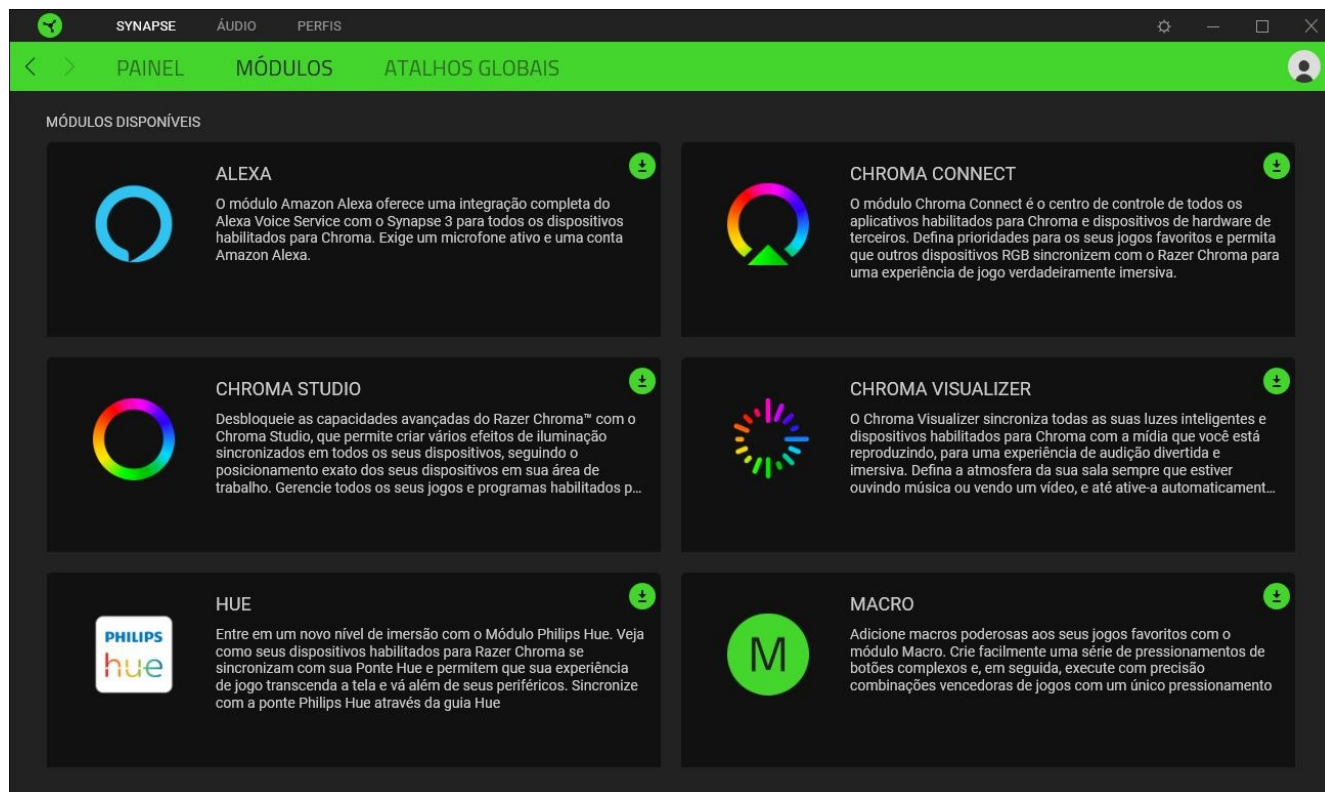

## Atalhos Globais

Vincule operações ou funções do Razer Synapse para personalizar combinações de teclas a partir dos comandos de qualquer dispositivo habilitado para Razer Synapse, que se aplicarão a todos os perfis do dispositivo. [Saiba mais sobre os Perfis](#)

**!** *Apenas comandos de dispositivos habilitados para Razer Synapse serão reconhecidos.*

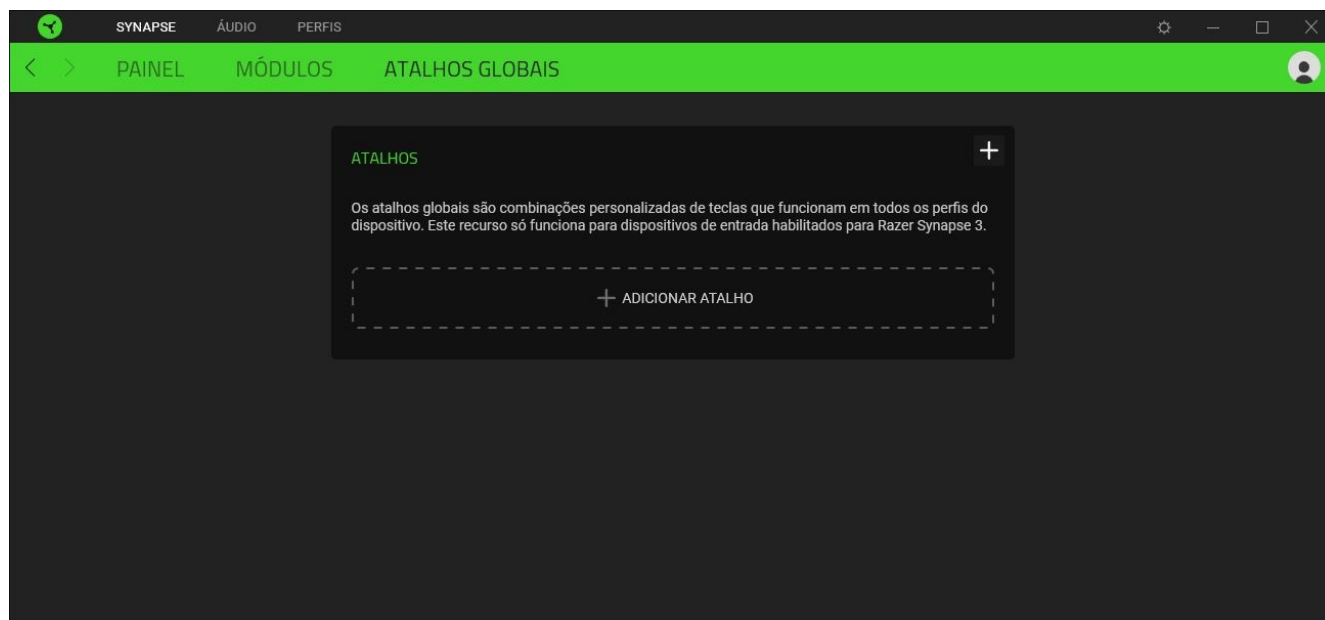

## GUIA ÁUDIO

A guia Áudio é a guia principal do Razer Nommo V2 Pro. A partir dela, é possível personalizar as configurações dos alto-falantes gamer para liberar todo o seu potencial. As alterações feitas nesta guia são automaticamente salvas no seu sistema e no armazenamento na nuvem.

### Som

A subguia Som serve para alternar o áudio Estéreo e o THX Spatial Audio, ajustar o volume dos alto-falantes gamer, definir um dispositivo de reprodução secundário, passar para a fonte de áudio Bluetooth e alterar o equalizador de áudio com as predefinições ou sua própria configuração.

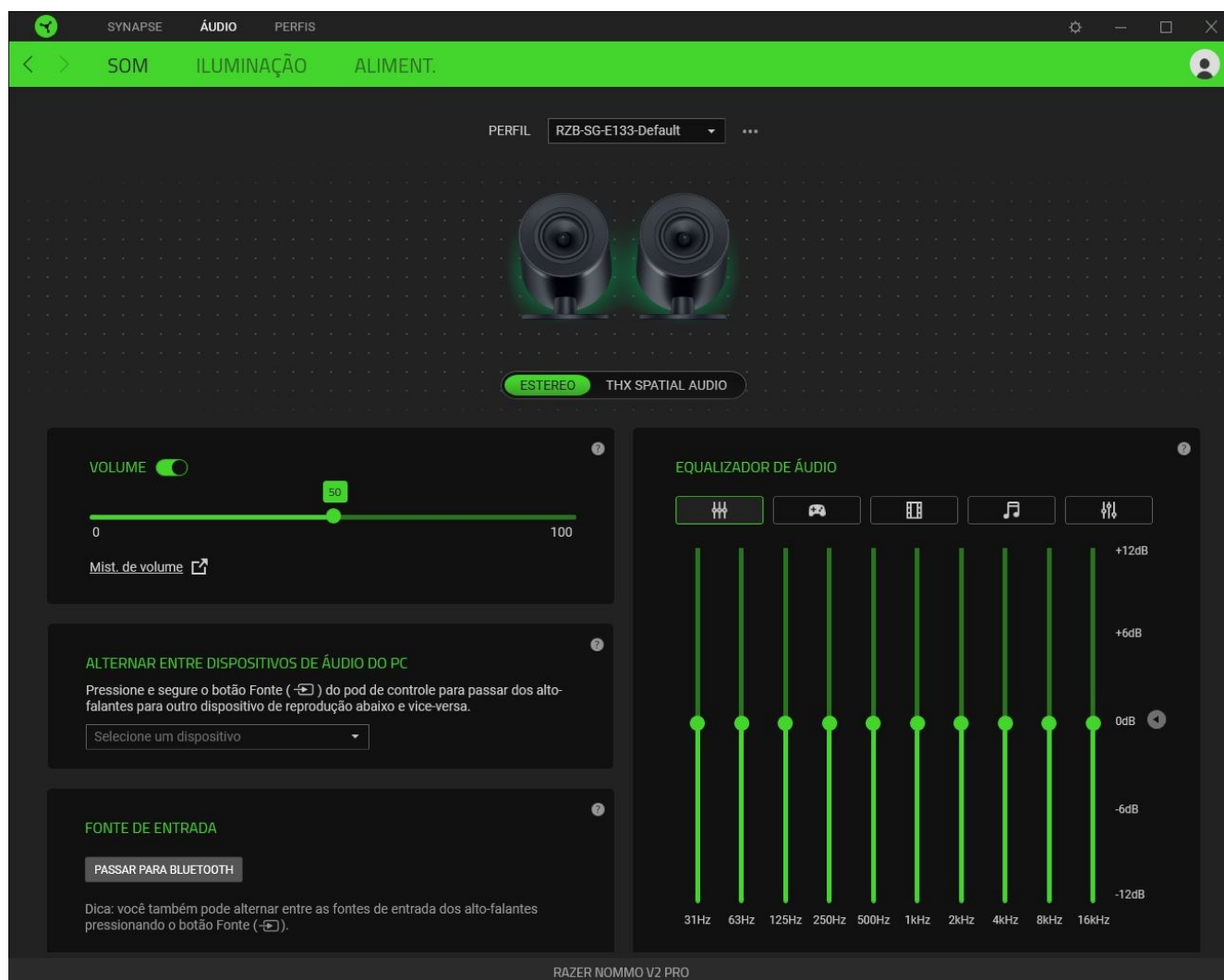

### Perfil

Um Perfil é um armazenamento de dados que guarda todas as configurações dos seus periféricos Razer. Por padrão, o nome do perfil se baseia no nome do seu sistema. Para adicionar, renomear, duplicar ou excluir um perfil, basta pressionar o botão Outros (●●●).

### *Estéreo / THX Spatial Audio*

Passa do áudio Estéreo para o THX Spatial Audio e vice-versa.

### *Volume*

Ajusta o volume de áudio dos alto-falantes gamer. Você também pode acessar o mixer de volume do Windows do dispositivo de reprodução atual, onde é possível ajustar proporcionalmente o volume geral do sistema ou regular individualmente o volume de cada aplicativo ativo.

### *Alternar entre Dispositivos de Áudio do PC*

Define um dispositivo de reprodução secundário do PC para o qual você pode passar imediatamente ao pressionar e segurar o botão Fonte.

### *Fonte de Entrada*

Permite passar os alto-falantes gamer para o modo Bluetooth usando o Razer Synapse.

 *Com o Razer Synapse, não será possível reverter para o modo PC quando os alto-falantes gamer estiverem configurados para o modo Bluetooth. Para configurar os alto-falantes gamer para o modo PC, pressione o botão Fonte.*

### *Equalizador de Áudio*

Selecione qualquer uma das predefinições disponíveis para o equalizador, criadas para oferecer a melhor experiência de áudio e projetadas para o equilíbrio, a imersão no jogo, a visualização de filmes ou a reprodução da sua música preferida. Ao ajustar manualmente qualquer predefinição do equalizador, ela será automaticamente definida em Personalizado.

### *Propriedades de Som*

Abre a janela de Propriedades de Som do Windows, onde é possível gerenciar as configurações de som do sistema, como alterar as configurações de dispositivo de reprodução e gravação, o esquema de som e as atividades de comunicação padrão.

## Iluminação

A subguia Iluminação permite que você personalize a iluminação dos alto-falantes gamer.

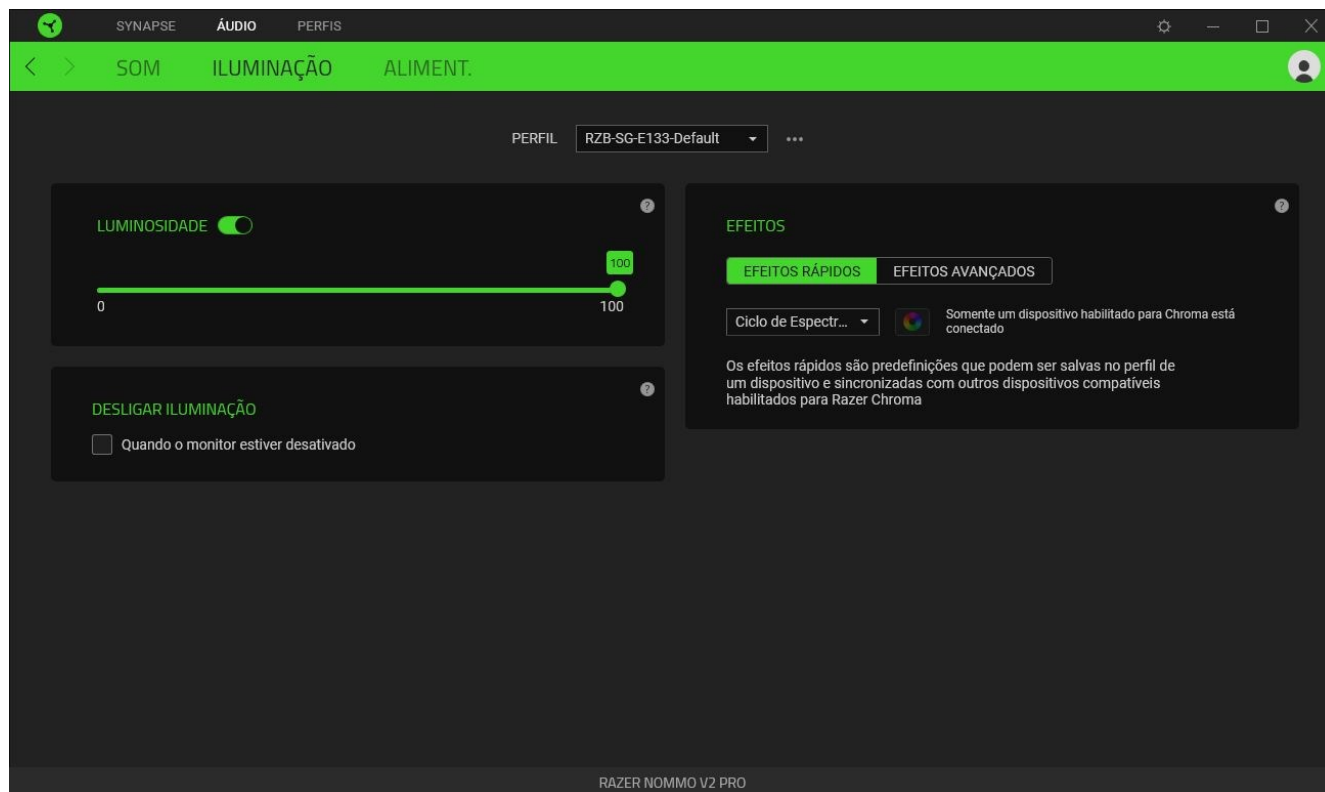

### Brilho

Você pode apagar a iluminação dos alto-falantes gamer desativando a opção Brilho, ou aumentar/diminuir a luminosidade usando o seletor deslizante.



### Desligar Iluminação

Esta ferramenta de economia de energia permite que você desative a iluminação dos alto-falantes gamer quando o monitor do sistema for desligado.

### Efeitos Rápidos

É possível selecionar e aplicar uma série de efeitos rápidos à iluminação dos alto-falantes gamer, conforme a lista abaixo:

	Nome	Descrição	Como configurar
	Audiômetro	Os alto-falantes gamer se acenderão de acordo com o nível de áudio em um espectro de cores padrão	Selecione um nível de Reforço de Cor

	Respiração	A iluminação com projeção para trás será acentuada e atenuada na(s) cor(es) selecionada(s)	Selecione até 2 cores ou deixe-as em modo aleatório
	Ciclo de Espectros	A iluminação com projeção para trás alternará entre 16,8 milhões de cores indefinidamente	Não requer outras personalizações
	Estático	Os alto-falantes gamer permanecerão iluminados na cor selecionada	Selecione uma cor

Se tiver outros dispositivos compatíveis habilitados para Razer Chroma, você pode sincronizar seus efeitos rápidos com seu dispositivo Razer clicando no botão de Sincronização do Chroma (  ).

 *Somente dispositivos compatíveis com o efeito de iluminação selecionado serão sincronizados.*

### Efeitos Avançados

A opção Efeitos Avançados permite que você selecione o Efeito Chroma que deseja utilizar no seu periférico habilitado para Razer Chroma. Para começar a criar seu próprio Efeito Chroma, basta pressionar o botão Chroma Studio (  ).

## Aliment.

Use a subguia Aliment. para habilitar os alto-falantes gamer a entrar no modo standby quando forem deixados ociosos por um determinado intervalo de tempo.

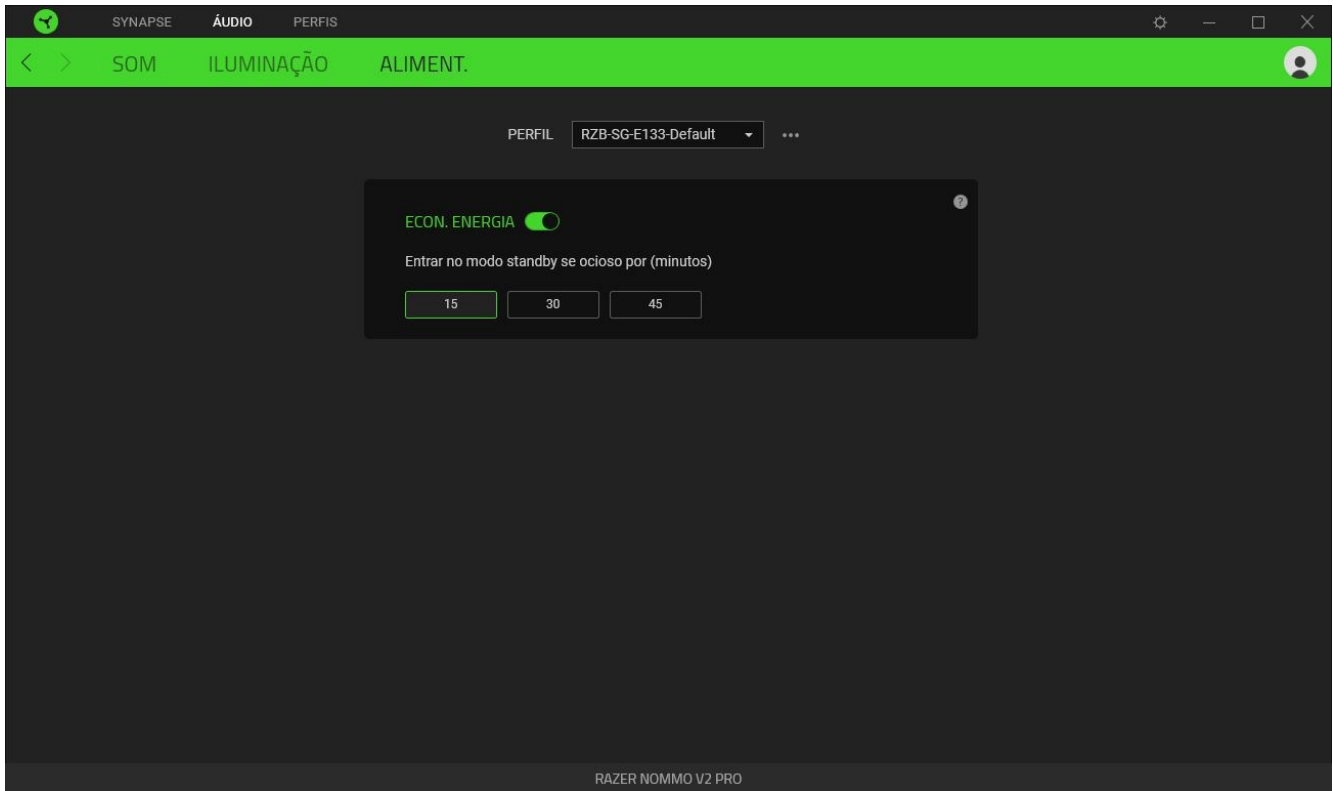

## GUIA PERFIS

A guia Perfis é um modo conveniente de gerenciar todos os seus perfis e vinculá-los aos seus jogos e aplicativos.

### Dispositivos

Veja quais jogos estão vinculados aos perfis de cada dispositivo ou qual Efeito Chroma está vinculado a um jogo específico usando a subguia Dispositivos.

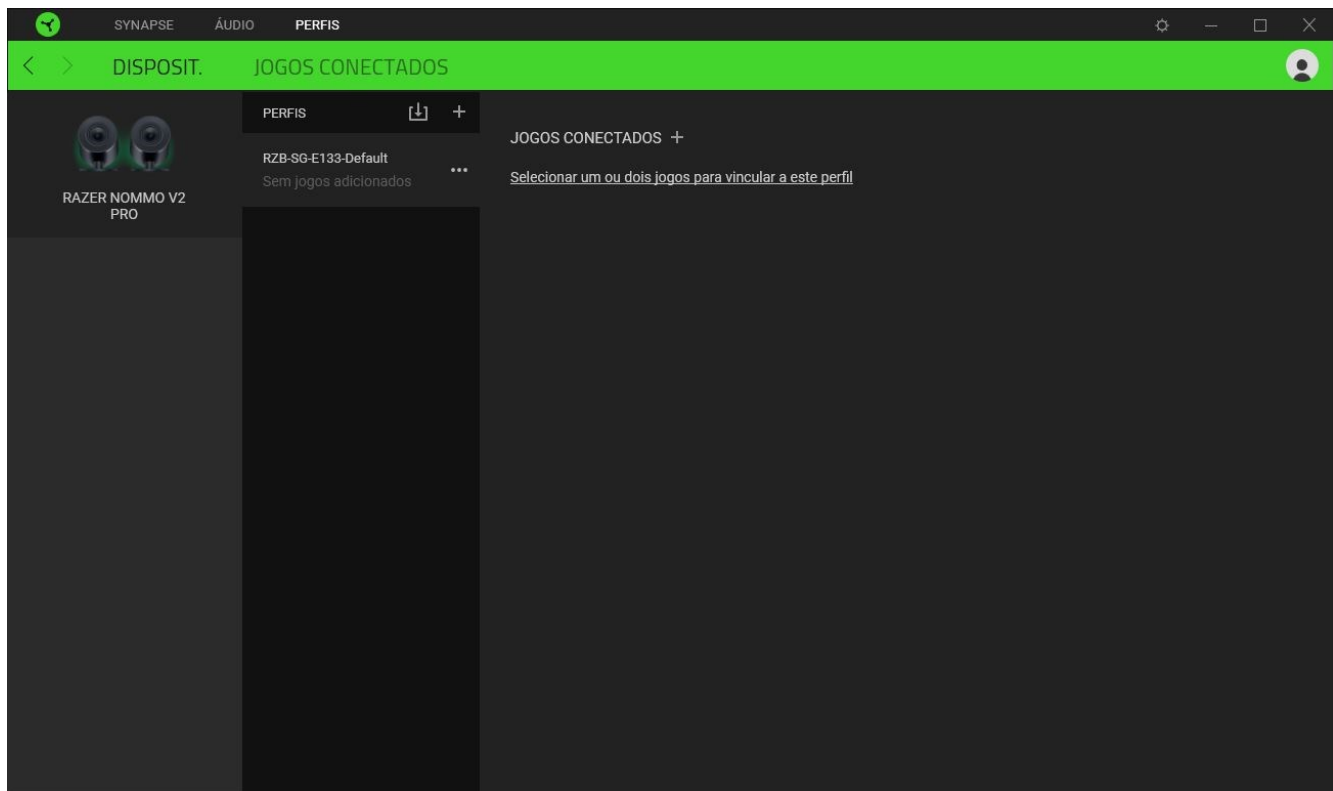

É possível importar Perfis do computador ou da nuvem com o botão Importar (📁) ou criar novos perfis em um dispositivo selecionado usando o botão Adicionar (+). Para renomear, duplicar, exportar ou excluir um perfil, basta pressionar o botão Outros (⋮). Cada perfil pode ser configurado para ser ativado quando você executa um aplicativo usando a opção Jogos Vinculados.

## Jogos vinculados

A subguia Jogos vinculados lhe dá a possibilidade de adicionar jogos, visualizar dispositivos vinculados aos jogos ou procurar jogos adicionados. Você também pode organizar os jogos em ordem alfabética, a partir do último jogo utilizado ou a partir do mais jogado. Os jogos adicionados continuarão listados aqui, mesmo se não estiverem vinculados a um dispositivo Razer.

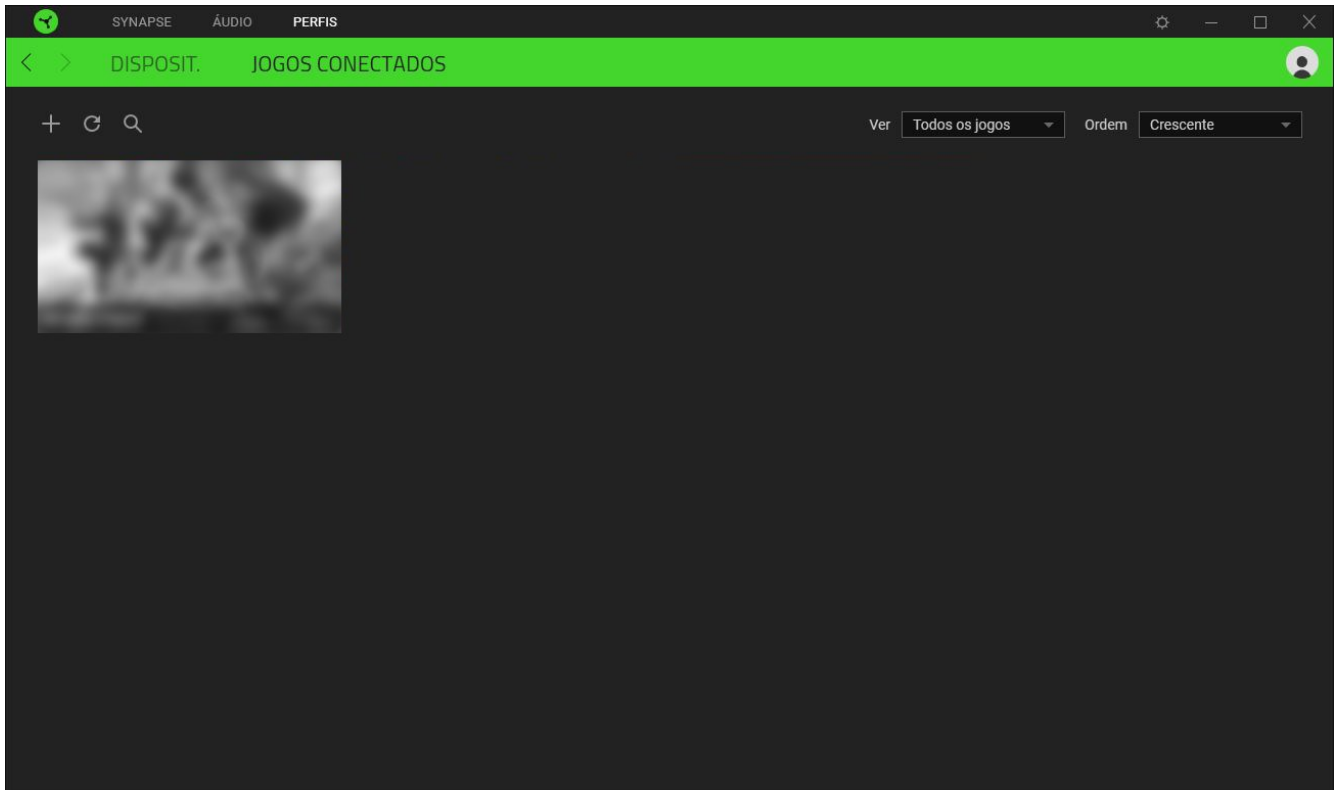

Para vincular jogos a Efeitos Chroma ou a dispositivos Razer conectados, basta clicar em qualquer jogo da lista e, em seguida, clicar em **Selecionar um dispositivo e seu perfil para abrir automaticamente durante o jogo** para selecionar o Efeito Chroma ou o dispositivo Razer com o qual será vinculado. Uma vez conectado, você pode clicar no botão Outros (●●●) do dispositivo ou Efeito Chroma correspondente para selecionar um perfil ou Efeito Chroma específico.

## JANELA CONFIGURAÇÃO

A janela Configuração, acessível clicando no botão (⚙️) do Razer Synapse, permite configurar o comportamento de inicialização e o idioma de exibição do Razer Synapse, ver os guias principais de cada dispositivo Razer conectado ou executar o restauro das configurações de fábrica em qualquer dispositivo Razer conectado.

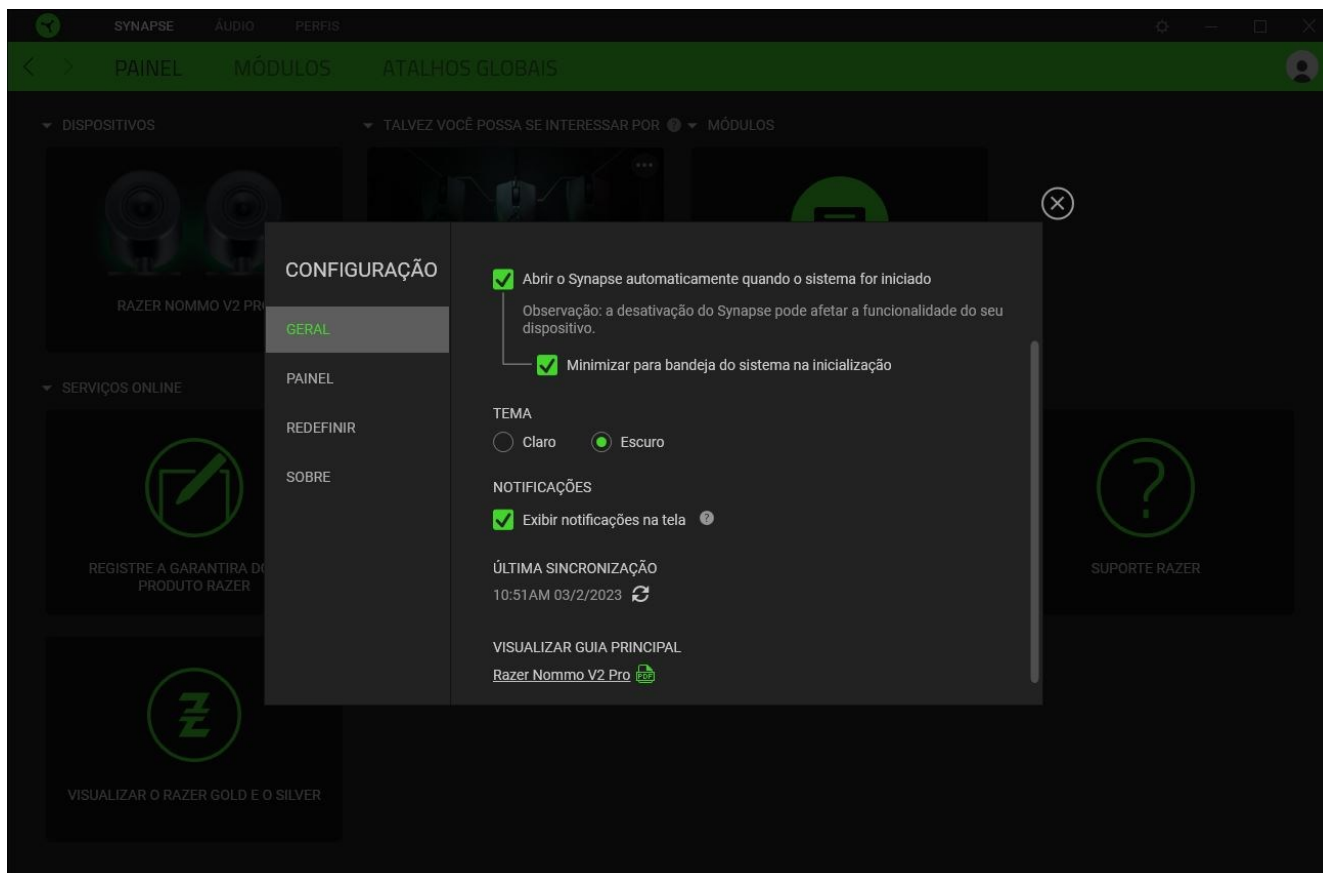

### Guia Geral

A guia Geral permite que você altere o idioma de exibição, o comportamento de inicialização, o tema e a exibição de notificações na tela do software. Você também pode sincronizar seus perfis com a nuvem manualmente (↻) ou ver o guia principal de todos os dispositivos Razer conectados e módulos instalados.

### Guia Painel

Use a guia Painel para personalizar recomendações de dispositivos Razer com base no seu setup, e os jogos que você joga serão exibidos no Painel.

### Guia Redefinir

A guia Redefinir permite que você execute o restauro das configurações de fábrica em todos os dispositivos Razer com memória integrada conectados e/ou o restauro dos tutoriais do Razer

Synapse, para se familiarizar novamente com os novos recursos do Razer Synapse na próxima vez que o iniciar.



*Todos os perfis armazenados na memória integrada do dispositivo selecionado serão apagados ao se fazer o restauro de um dispositivo Razer.*

## **Guia Sobre**

A guia Sobre exibe breves informações do software e a declaração de direitos autorais, e fornece links relevantes para seus termos de uso. Você também pode utilizar esta guia para verificar atualizações de software ou para ter acesso rápido às comunidades sociais da Razer.

---

## 9. SEGURANÇA E MANUTENÇÃO

---

### ATENÇÃO

- Ao conectar um cabo de alimentação ao subwoofer, use o cabo de alimentação adequado para sua região.
  - Se detectar qualquer risco de dano aos alto-falantes e/ou ao subwoofer *gamer*, desconecte imediatamente ambos os dispositivos da tomada.
- 

### ORIENTAÇÕES DE SEGURANÇA

Para obter a máxima segurança durante o uso do Razer Nommo V2 Pro, sugerimos que você siga as orientações abaixo:

Se tiver problemas ao usar o dispositivo adequadamente e a solução de problemas não for suficiente para resolvê-los, desconecte o dispositivo e entre em contato com a linha direta da Razer ou visite [support.razer.com](https://support.razer.com) para receber assistência.

Não desmonte o dispositivo nem tente operá-lo sob condições anormais de corrente. Se fizer isso, sua garantia será anulada.

Antes de encaixar o conector do alto-falante esquerdo, alinhe os pinos corretamente com a porta do alto-falante esquerdo. Não force para encaixar o conector do alto-falante esquerdo na porta do alto-falante esquerdo.

Mantenha o dispositivo longe de líquidos ou umidade. Só opere o dispositivo dentro da faixa específica de temperatura de 0 °C a 40 °C. Se a temperatura exceder essa faixa, desligue e/ou desconecte o dispositivo para que a temperatura se estabilize em um nível ideal.

### MANUTENÇÃO E USO

O Razer Nommo V2 Pro requer uma manutenção mínima para manter suas condições ideais. Recomendamos que você limpe cada alto-falante e o subwoofer uma vez por mês usando um pano macio ou um cotonete para evitar o acúmulo de sujeira. Não use sabão ou produtos de limpeza agressivos.

---

## 10. INFORMAÇÕES LEGAIS

### INFORMAÇÕES DE DIREITOS AUTORAIS E PROPRIEDADE

©2025 Razer Inc. Todos os direitos reservados. Razer, "For Gamers. By Gamers.", logotipo "Powered by Razer Chroma", logotipo Razer, o logotipo da cobra de três cabeças e o logotipo Razer são marcas comerciais ou marcas comerciais registradas da Razer Inc. e/ou de empresas afiliadas nos Estados Unidos ou em outros países. Todas as outras marcas registradas pertencem a seus respectivos proprietários, e outros nomes de empresas e de produtos mencionados neste guia podem ser marcas registradas de suas respectivas empresas.

The Bluetooth® word mark and logos are registered trademarks owned by Bluetooth SIG, Inc., and any use of such marks by Razer is under license.

Windows and the Windows logo are trademarks of the Microsoft group of companies.

A Razer Inc. (doravante nesta denominada a "Razer") pode ter direitos autorais, marcas comerciais, segredos comerciais, patentes, pedidos de registro de patente ou outros direitos de propriedade (registrados ou não) no concernente ao produto neste Guia Principal. O fornecimento deste Guia Principal não dá a você uma licença para (quaisquer) tais patentes, marcas registradas, direitos autorais ou outros direitos de propriedade intelectual. O Razer Nommo V2 Pro (doravante nesta denominado o "Produto") pode ser diferente das imagens na caixa ou de outro modo. A Razer não assume qualquer responsabilidade por tais diferenças ou por quaisquer eventuais erros. As informações na presente estão sujeitas a alterações sem aviso prévio.

### GARANTIA LIMITADA DO PRODUTO

Para conferir os termos atuais da Garantia Limitada do Produto, acesse [razer.com/warranty](https://www.razer.com/warranty).

### LIMITAÇÃO DE RESPONSABILIDADE

Sob nenhuma circunstância a Razer será responsável por quaisquer lucros cessantes, perda de informações ou de dados, danos especiais, incidentais, indiretos, compensatórios, consequenciais ou acidentais oriundos de qualquer forma da distribuição, venda, revenda, uso ou incapacidade de uso do Produto. Sob nenhuma circunstância a responsabilidade da Razer ultrapassará o valor de compra do Produto no varejo

### DISPOSIÇÕES GERAIS

Os termos da presente serão regidos e interpretados segundo a legislação do foro no qual o Produto foi adquirido. Se qualquer termo neste manual for considerado inválido ou inexecutável, tal termo (enquanto inválido ou inexecutável) será considerado sem nulo, sem efeito e excluído sem invalidar quaisquer termos remanescentes. A Razer reserva-se o direito de emendar qualquer termo a qualquer momento e sem aviso prévio.