



RAZER NAGA V2 PRO

進階指南

專為主宰 MMO、大逃殺和 FPS 遊戲所設計，讓你成為更加強大的跨遊戲大師。 **Razer Naga V2 Pro** 配備 3 個可更換側板、19+1 顆可編程按鍵、Razer HyperScroll Pro 滾輪和 Razer HyperSpeed Wireless 技術，擁有稱霸各種遊戲類型的力量。

目录

1. 内含	3
2. 使用需求	5
3. 註冊即可享有保固	5
4. 技術規格	6
5. 設定你的 RAZER NAGA V2 PRO	7
6. 使用 RAZER NAGA V2 PRO	11
7. 透過 RAZER SYNAPSE 設定 RAZER NAGA V2 PRO	13
8. 安全與保養	34
9. 法律條文	36

1. 內含

- Razer Naga V2 Pro

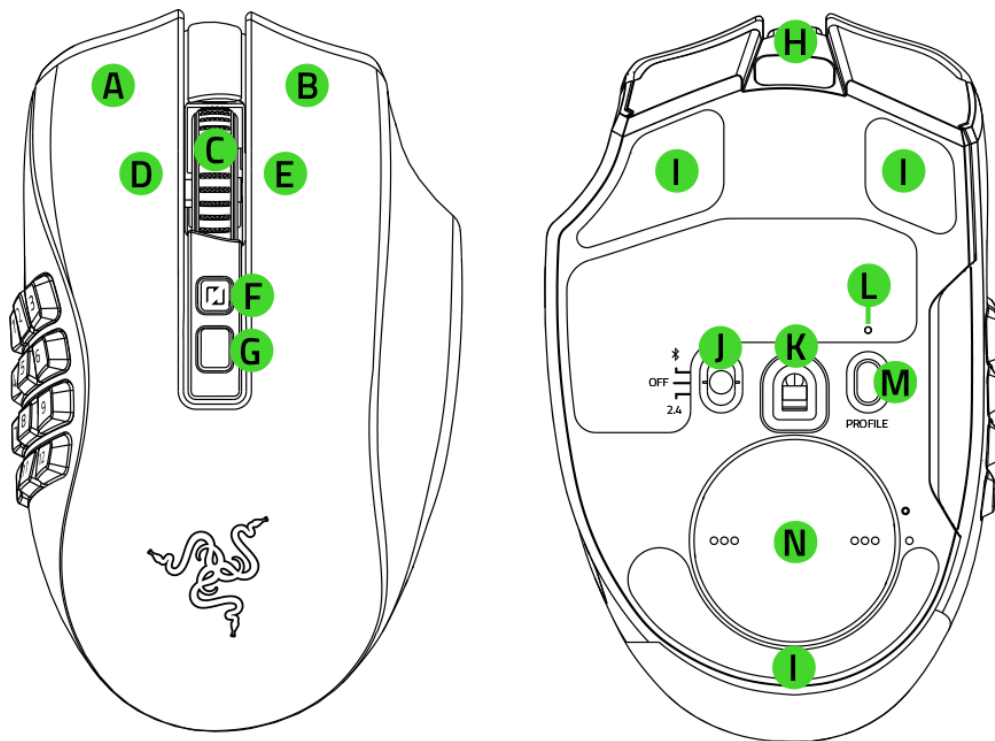

- A. 滑鼠左鍵
- B. 滑鼠右鍵
- C. Razer™ HyperScroll 傾斜滾輪
- D. 左傾斜點擊
- E. 右傾斜點擊
- F. 滾輪模式切換鍵
 - 自由捲動模式
 - 分段捲動模式
- G. DPI 循環切換按鈕*
- H. USB Type C 連接埠
- I. PTFE 材質滑鼠腳
- J. 滑桿開關
 - 藍牙模式
 - 電源關閉模式
 - Razer™ HyperSpeed Wireless (2.4 GHz) 模式
- K. Razer Focus Pro 30K 光學感測器
- L. 設定檔指示燈
- M. 設定檔切換鍵
- N. 蓋板**

*DPI 分段如下: 400、800、1600 (預設)、3200 及 6400; 可使用 Razer Synapse 自訂。

**可替換為 Razer 無線充電接收器, 以透過 Razer 滑鼠底座專業版進行無線充電 (皆需另外購買)。

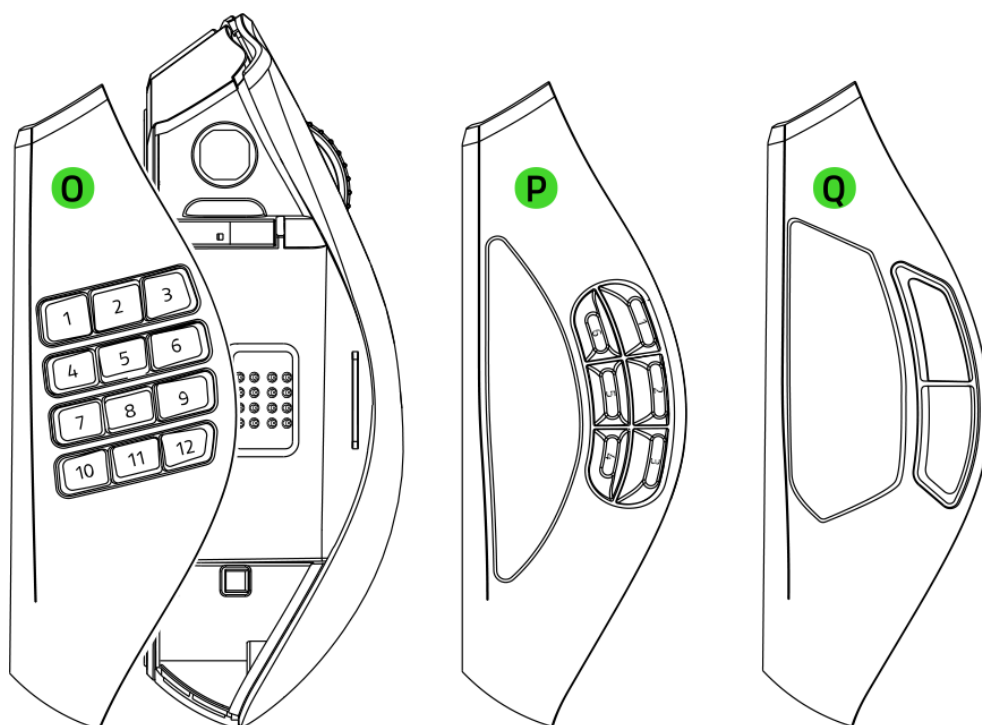

O. 12 鍵式側板（建議玩大型多人線上遊戲（MMO）時使用）

P. 6 鍵式側板（建議玩大逃殺遊戲時使用）

Q. 2 鍵式側板（建議日常用途時使用）

- USB Type A 轉 USB Type C Speedflex 纜線

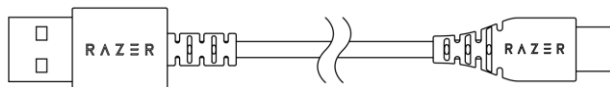

- Razer HyperSpeed Wireless Dongle + USB 傳輸轉接器

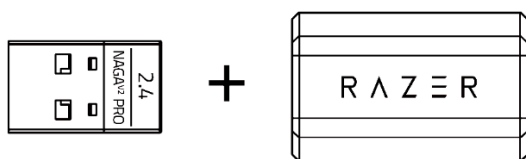

- 重要產品資訊指南

2. 使用需求

產品需求

- USB Type A 連接埠或藍牙連線功能

RAZER SYNAPSE 需求

- Windows® 10 64 位元（或更新版本）
- 網際網路連線（供下載安裝軟體）

3. 註冊即可享有保固



註冊產品以獲得獨家優惠

razerid.razer.com/warranty

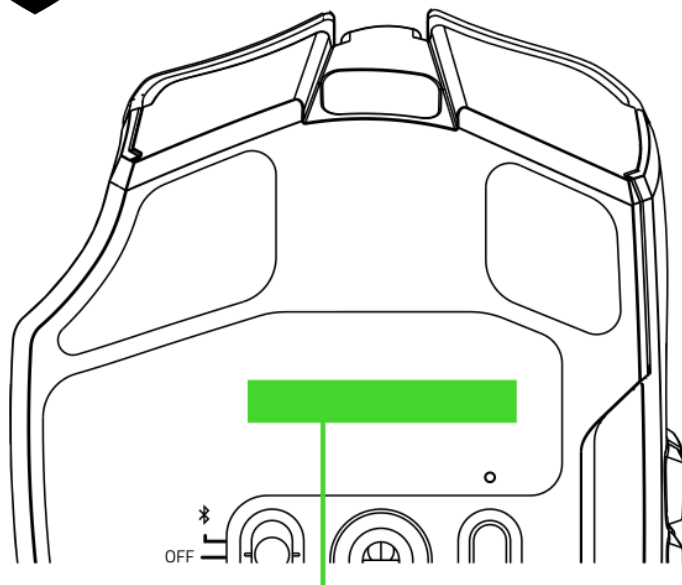

產品序號標示於此處。

4. 技術規格

- 實感 30,000 DPI Focus Pro 光學感測器，解析精準度高達 99.8%
- 每秒最多 750 英吋 (IPS) / 70 G 加速度
- 進階自訂抬升 / 放下距離
- 3 種連線模式 - HyperSpeed (2.4 GHz)、BLE 和有線
- 3 個可更換側板，分別為 2、6 與 12 鍵式配置
- 100% PTFE 鼠腳 (厚度 0.8 公釐)
- 符合人體工學右手抓握設計與紋理防滑側握
- 第 3 代 Razer™ 光學滑鼠按鍵軸，可承受 9,000 萬次按鍵敲擊
- 即時靈敏度調整 (預設分段: 400/800/1600/3200/6400)
- 進階內建記憶體 (4+1 組設定檔)
- 支援 Razer Synapse 3
- 1.8 公尺 / 6 英呎 Speedflex 纜線，可用於充電和有線連接
- 可相容於 Razer 滑鼠底座專業版及無線充電接收器

5. 設定你的 RAZER NAGA V2 PRO

為滑鼠充電

將充電線從電腦的 USB 連接埠上連接至 Razer Naga V2 Pro。請在第一次使用滑鼠前確實充飽電，才可發揮最佳效能。自電量耗竭至充飽電約需 4 個小時。

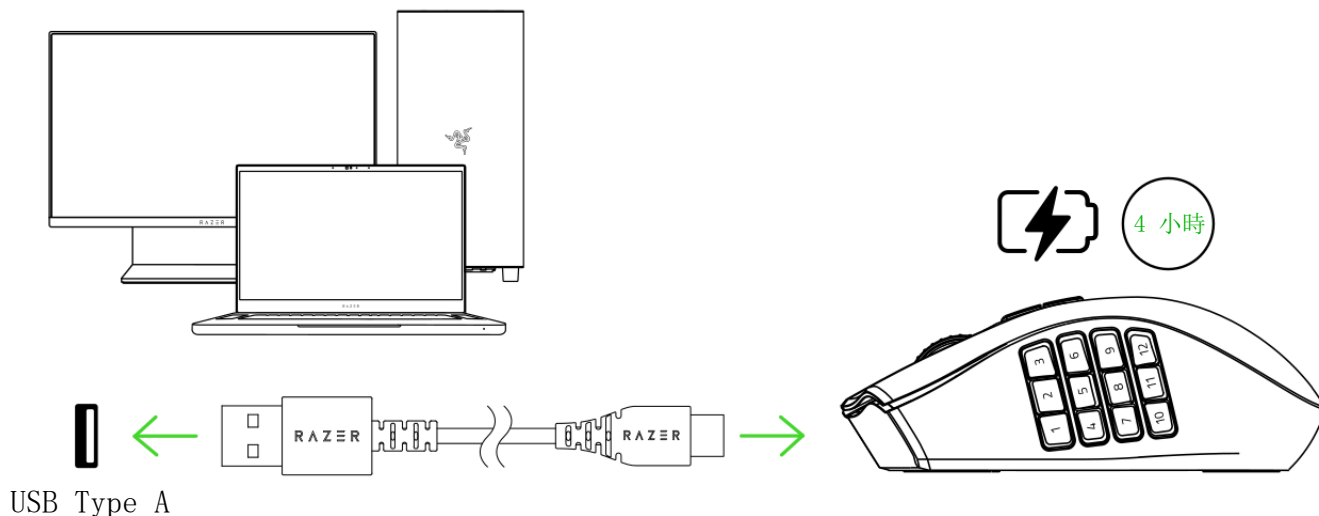

i 系統出現提示時，安裝 Razer Synapse，或從 razer.com/synapse 下載安裝程式進行安裝

連接滑鼠

A. 透過有線模式

使用充電線將滑鼠連接到電腦的任一 USB 連接埠，便能以有線模式使用滑鼠。

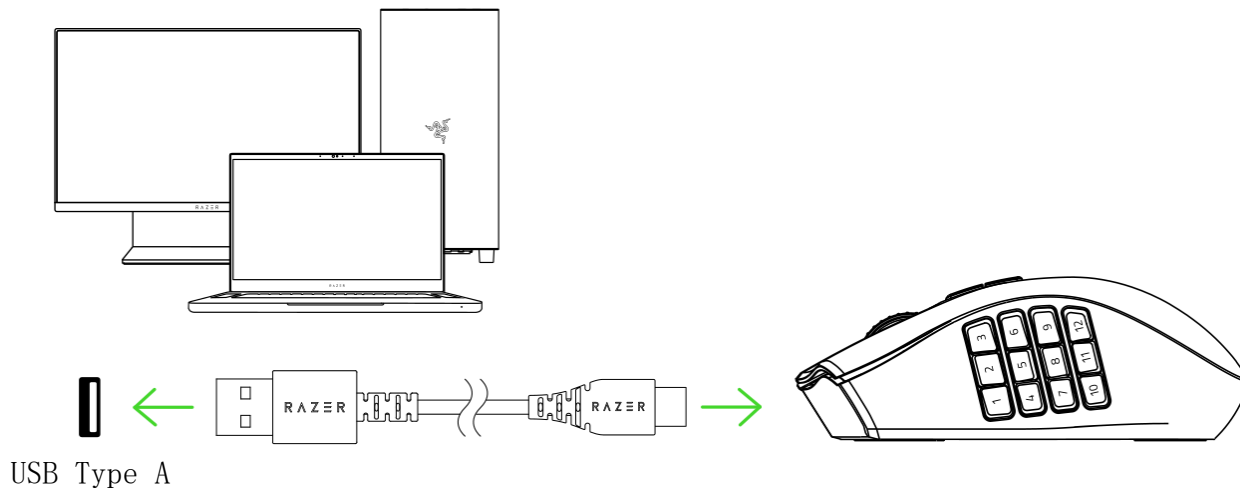

B. 透過 Razer™ HyperSpeed Wireless (2.4 GHz) 模式

1. 將無線傳輸器插入電腦。

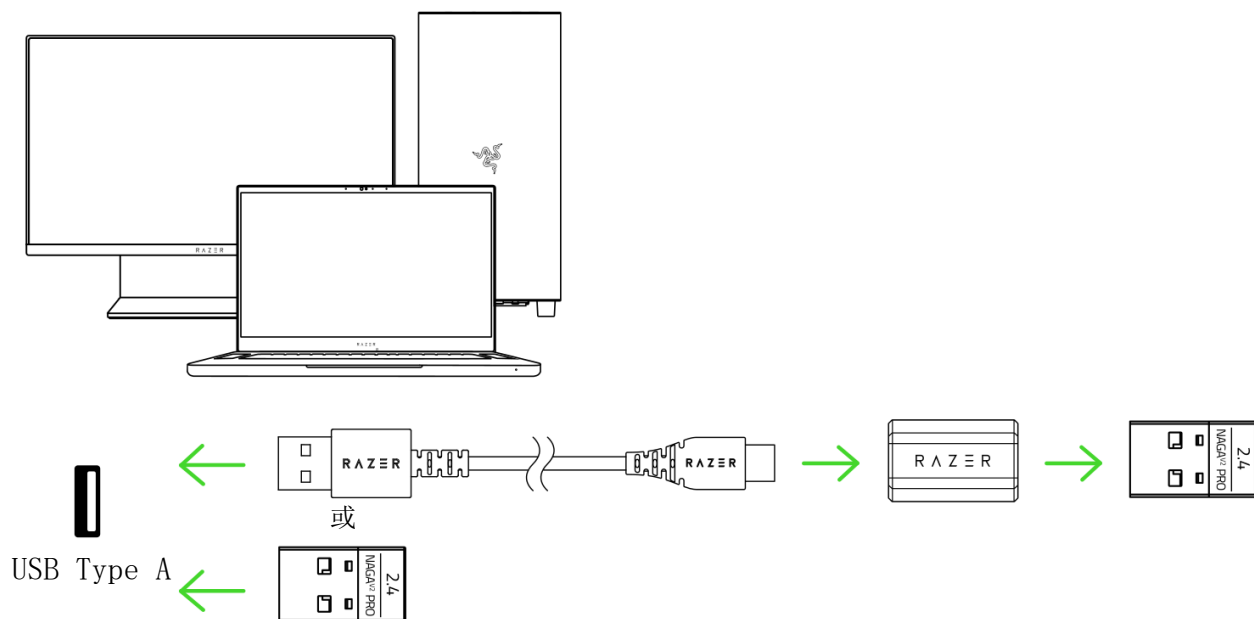

2. 將滑桿開關推至 Razer™ HyperSpeed Wireless (2.4 GHz) 模式。

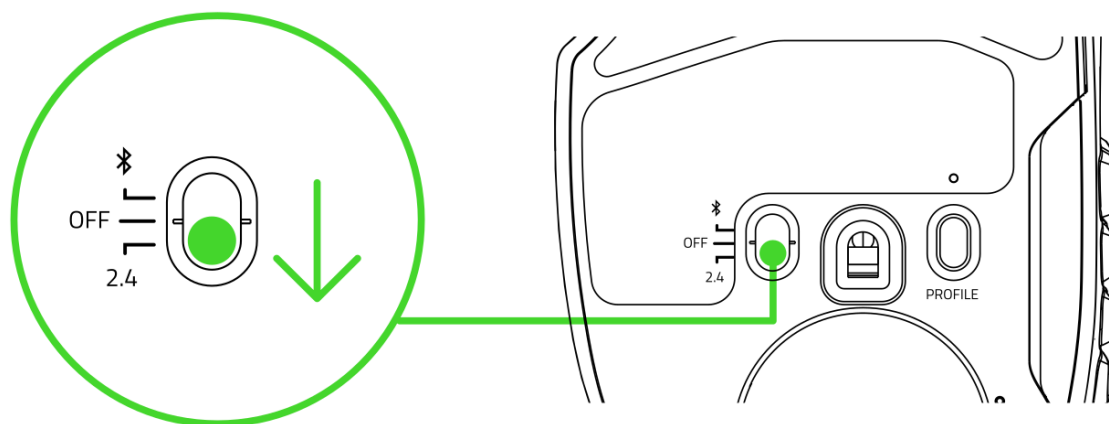

你的 Razer Naga V2 Pro 現已就緒，可透過無線模式使用。

C. 透過藍牙模式

1. 將滑桿開關推至藍牙模式 (⌘)。

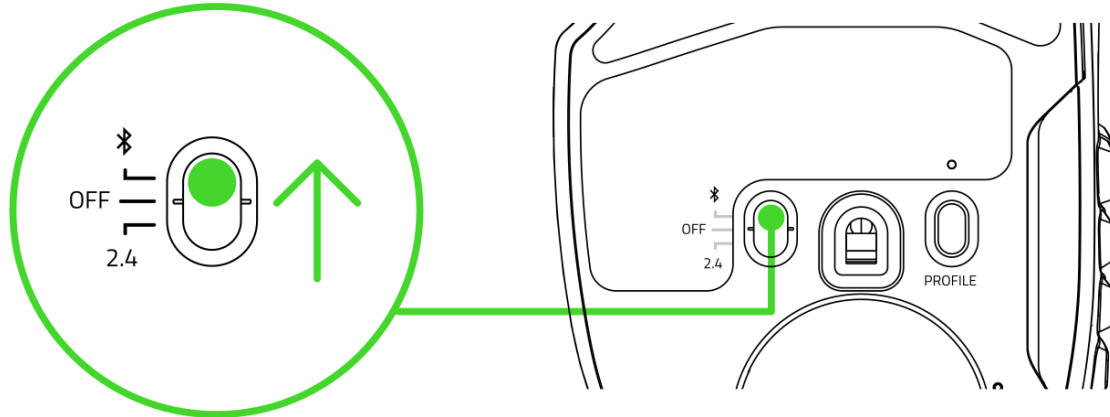

2. 同時按住滾輪、捲動模式切換鍵和 DPI 循環切換鍵三秒鐘，即可啟用配對模式。Razer 標誌會反覆閃爍兩次，表示滑鼠正處於配對模式。

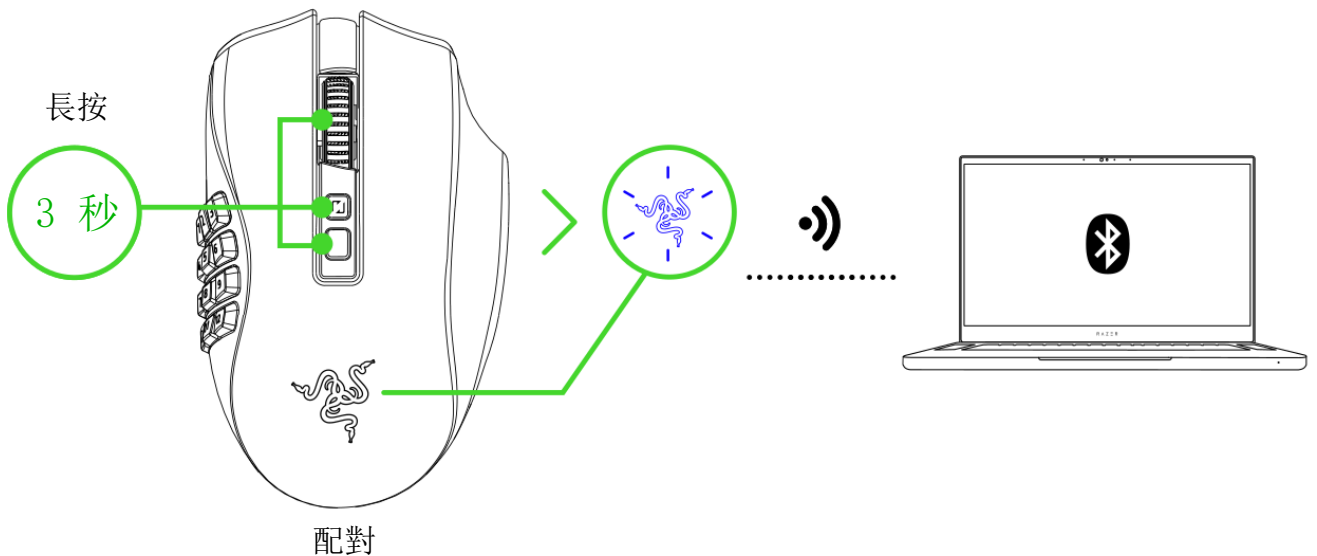

3. 啟用裝置上的藍牙功能，並從搜尋到的裝置清單中選擇「Razer Naga V2 Pro」。

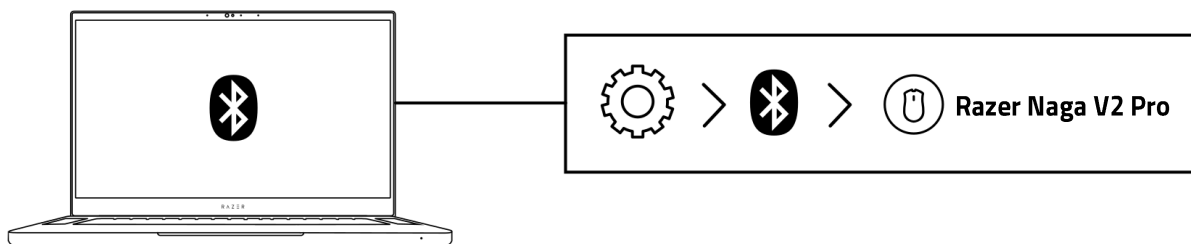

4. 等待滑鼠與裝置配對。完成配對後，Razer 標誌會短暫亮起恆亮藍光。

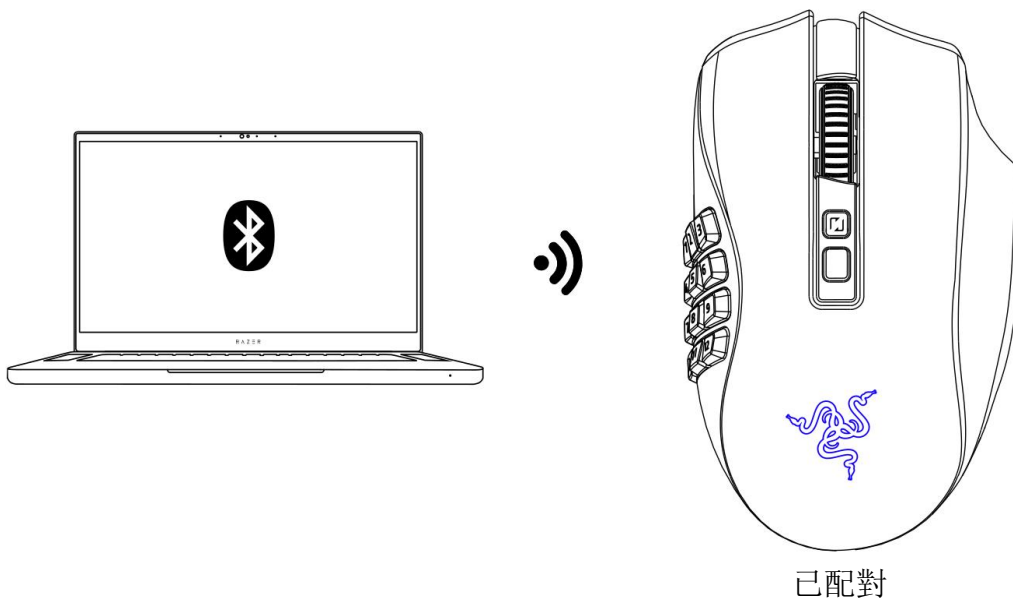

Razer Naga V2 Pro 現已準備好使用藍牙模式。

6. 使用 RAZER NAGA V2 PRO

低電量指示燈

滾輪會反覆閃爍兩次紅光，表示滑鼠的電池電量低於 5%。此發光順序會重複至電池電力耗盡，或使用充電線將滑鼠連接電腦為止。

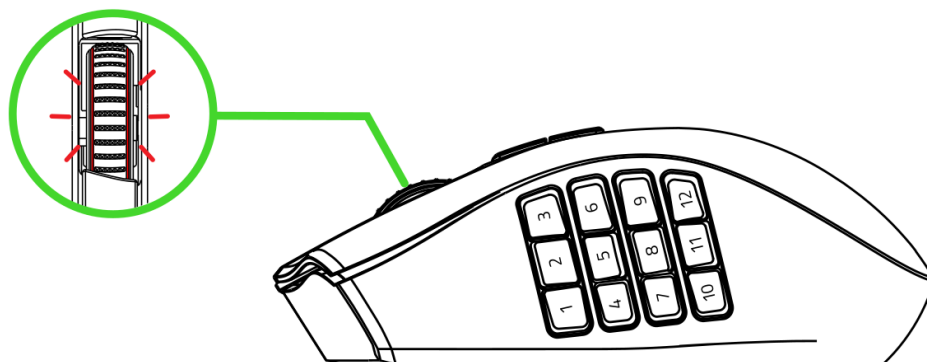

更換側板

從下方將側板扳起取下，並裝上想要使用的側板。

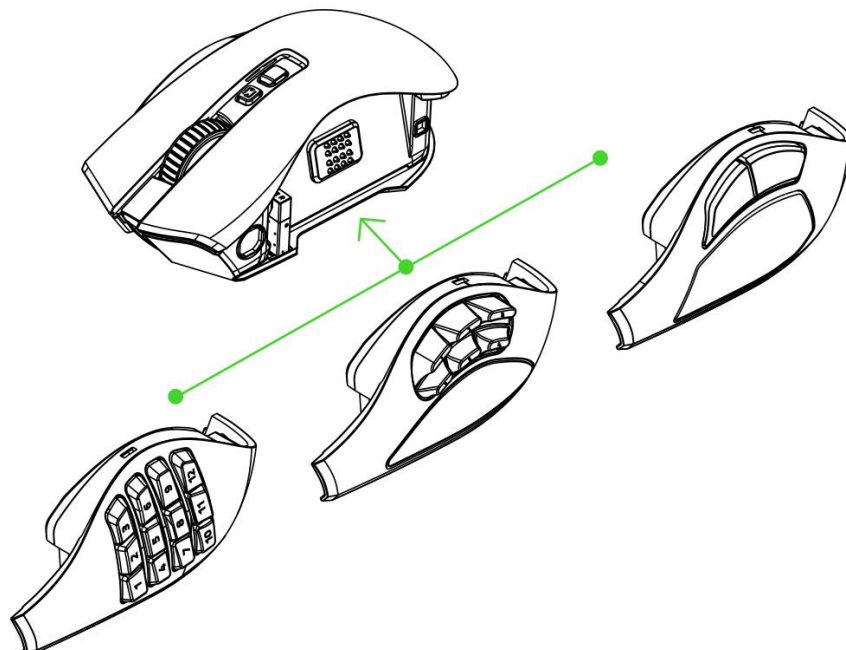

i 更換側板前，請先將滑鼠拔除。這些側板為 Razer Naga V2 Pro 專用。請勿使用其他 Razer 產品專用的側板，反之亦然。

個人化你的滑鼠

透過 Razer Synapse 應用程式，你可以在 Razer Naga V2 Pro 上最多儲存 5 組設定檔，讓你即使在未安裝該應用程式的系統上也可使用這些設定檔。按下設定檔切換鍵就能循環切換不同的設定檔，設定檔指示燈的色彩將指出目前所選取的設定檔。[進一步了解儲存的設定檔](#)

設定檔	標示色彩
使用中設定檔	白色
設定檔 1	紅色
設定檔 2	綠色
設定檔 3	藍色
設定檔 4	青綠色

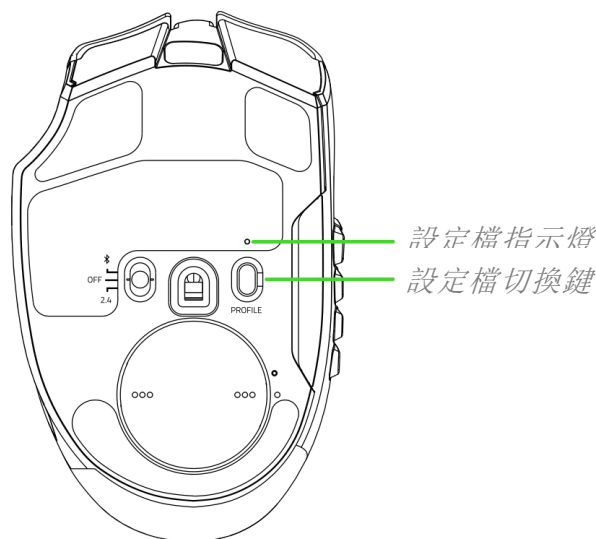

切換捲動模式

你可以使用捲動模式切換鍵，控制使用 Razer™ HyperScroll Pro 滾輪瀏覽畫面內容的方式。按下捲動模式切換鍵，即可循環切換以下滾輪段數：標準（預設）、精確、超精確、自適應、流暢捲動和自訂*。[進一步了解滾輪段數](#)

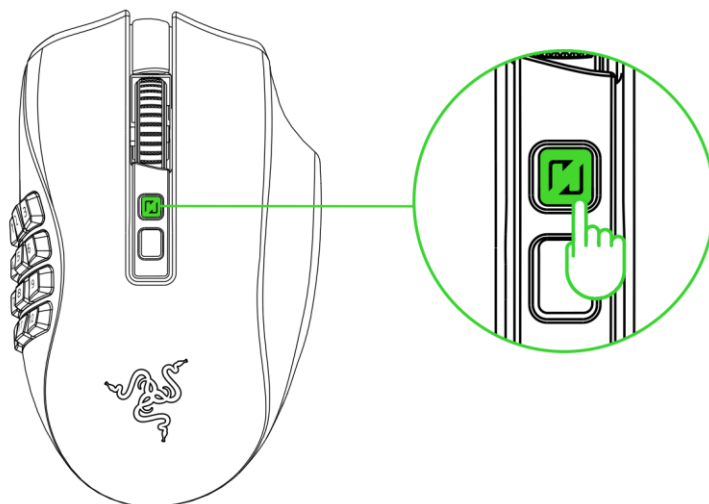

*在 Razer Synapse 上啟用功能後才可使用自訂段數。使用 Razer Synapse 應用程式可切換可用的捲動模式、重新排列滾輪段數，或是自訂你自己的滾輪段數。

7. 透過 RAZER SYNAPSE 設定 RAZER NAGA V2 PRO

i 免責聲明：必須具有網際網路連線，才可進行安裝、更新和執行雲端功能。建議你註冊一個 Razer ID，但並不是強制要求。列出的所有功能皆因現有軟體版本、連接的裝置及 / 或支援的應用程式與軟體不同而有所差異。

SYNAPSE 分頁

Synapse 分頁是你第一次啟動 Razer Synapse 時的預設分頁。此分頁可讓你瀏覽「操控面板」子分頁。

操控面板

「操控面板」子分頁是 Razer Synapse 的概觀，你可在此存取所有 Razer 裝置、模組與線上服務。

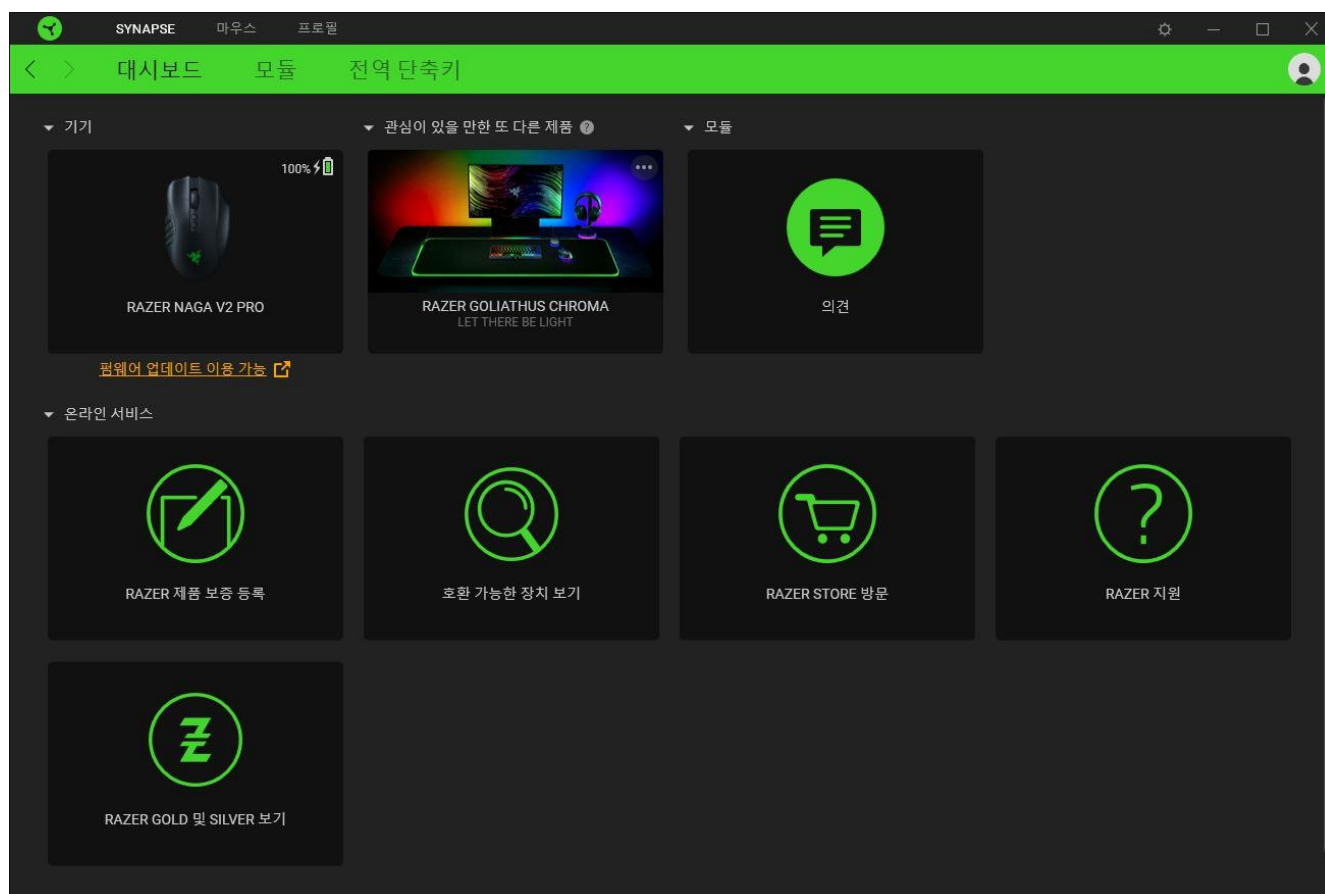

模組

「模組」子分頁顯示全部已安裝和可供安裝的模組。



通用捷徑

將各項操作或 Razer Synapse 功能與任何支援 Razer Synapse 裝置輸入的自訂按鍵組合綁定，可套用至所有裝置設定檔。[深入了解設定檔](#)

! 僅可識別支援 Razer Synapse 的裝置輸入。



滑鼠分頁

「滑鼠」分頁是設定 Razer Naga V2 Pro 時主要使用的分頁。你可在此變更裝置設定，例如按鍵指派、DPI 靈敏度、滾輪段數與燈光。在此分頁下所做的變更會自動儲存到你的系統與雲端儲存空間，

自訂

「自訂」子分頁可用來修改滑鼠的按鍵指定。

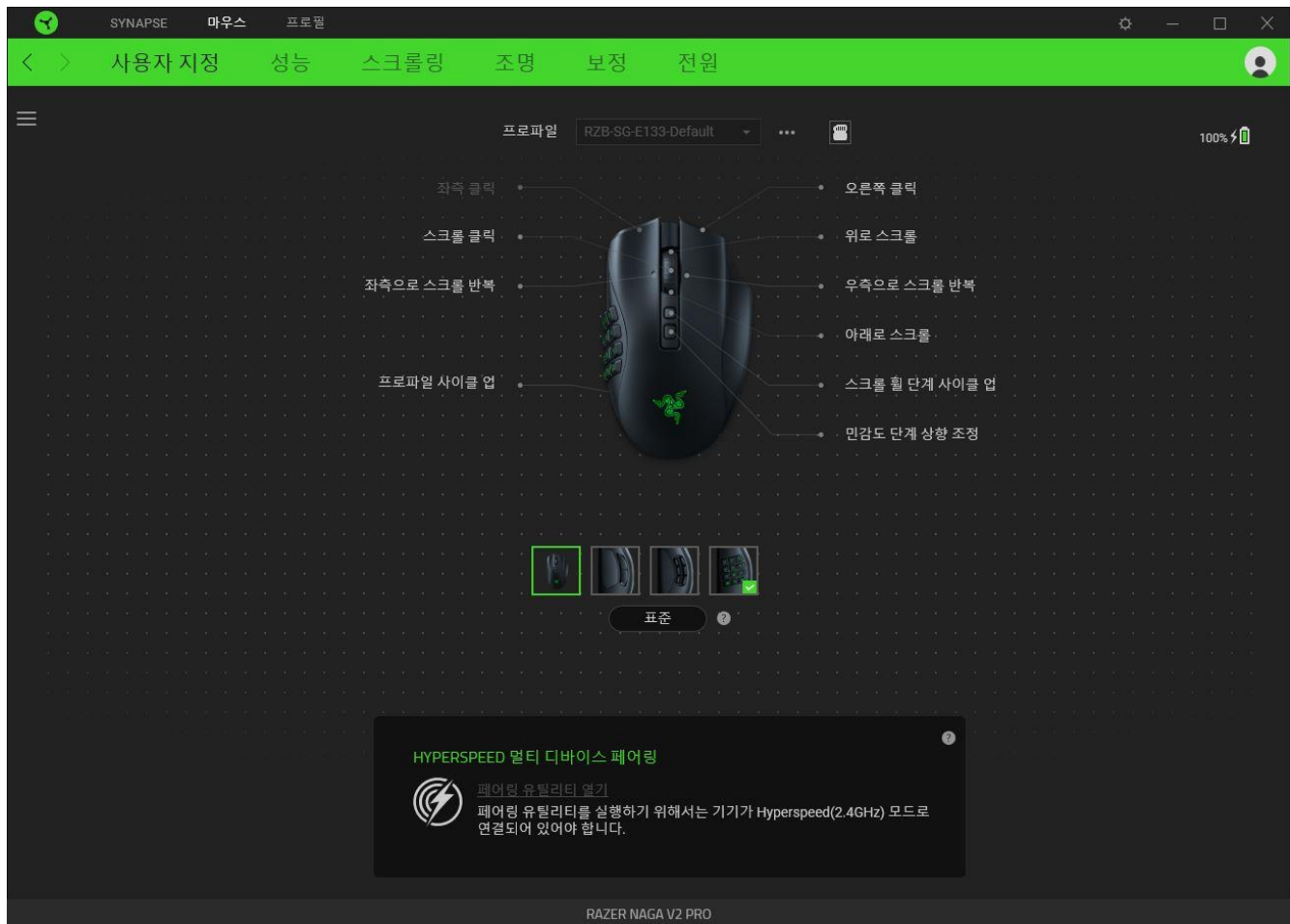

設定檔

「設定檔」是資料儲存空間，用來保留你所有的 Razer 週邊產品設定。依預設，設定檔名稱取決於你的系統名稱。若要新增、重新命名、複製或刪除設定檔，只需按下「其他」按鍵 (●●●) 即可。

標準 / Hypershift

Hypershift 模式是在按住 Hypershift 按鍵時啟動的一組次要按鍵指定。依預設，會將 Hypershift 按鍵指定給 Razer Synapse 支援鍵盤的 fn 按鍵，但你也可以將任何指定的按鍵指定為 Hypershift 按鍵。

HyperSpeed 多重裝置配對

你可以透過此功能，將另一個相容 HyperSpeed 的裝置與 Razer Naga V2 Pro 的 Razer HyperSpeed Wireless Dongle 進行配對。因為此無線傳輸器可同時支援鍵盤和滑鼠，所以你不需為每個周邊裝置使用個別傳輸器。

! Razer Naga V2 Pro 必須透過 HyperSpeed (2.4 GHz) 無線模式連接，才可使用這個功能。每個周邊裝置一次只可連接至一個傳輸器。

儲存設定檔

你可以透過 Razer Synapse 應用程式，在你的 Razer Naga V2 Pro 上最多儲存 5 組設定檔，讓你即使在未安裝該應用程式的系統上也可使用這些設定檔。若要將設定檔指派至任何一個可用的內建記憶體插槽，請按一下「內建設定檔」按鈕 (📁)，並將想要指派的設定檔拖曳至欲使用的記憶體插槽。

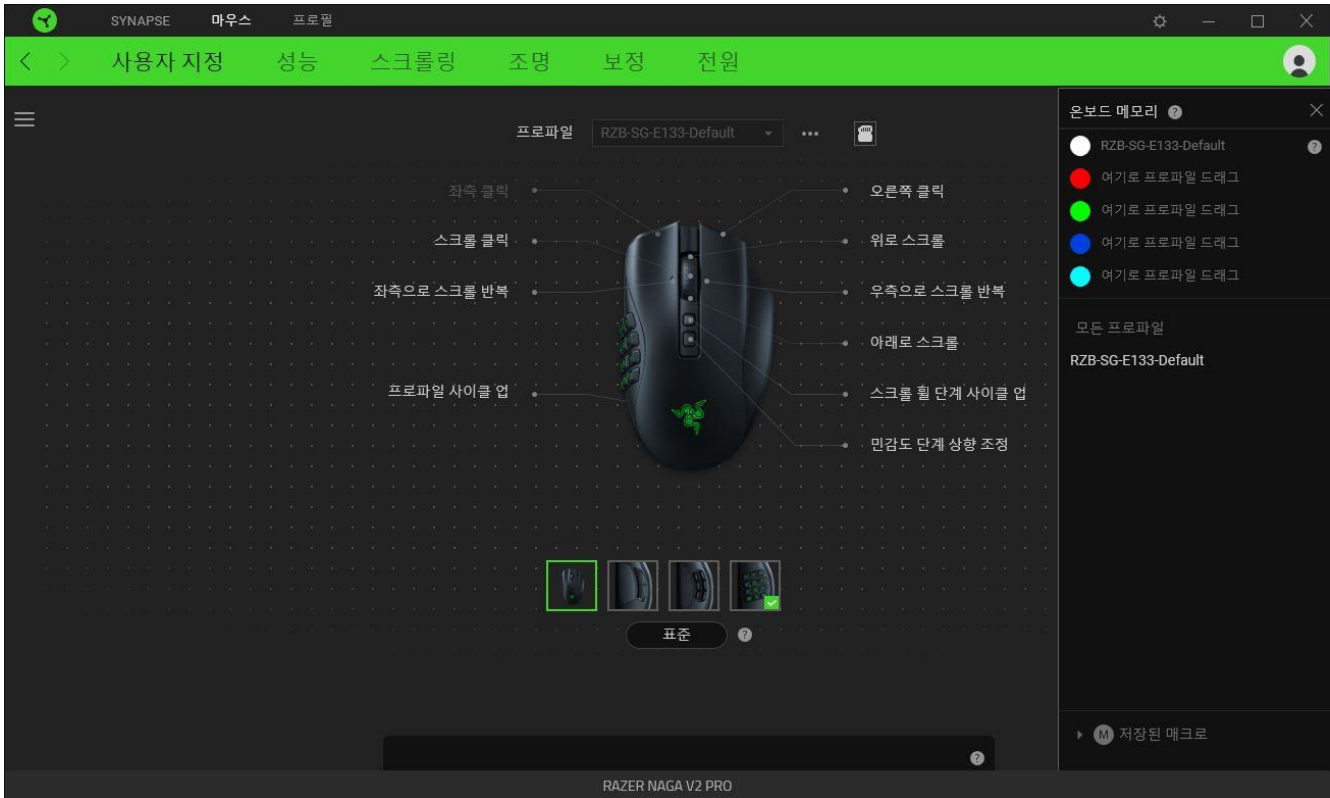

側邊欄

按一下「側邊欄」按鈕（☰）即可顯示 Razer Naga V2 Pro 的目前所有的按鍵指定。

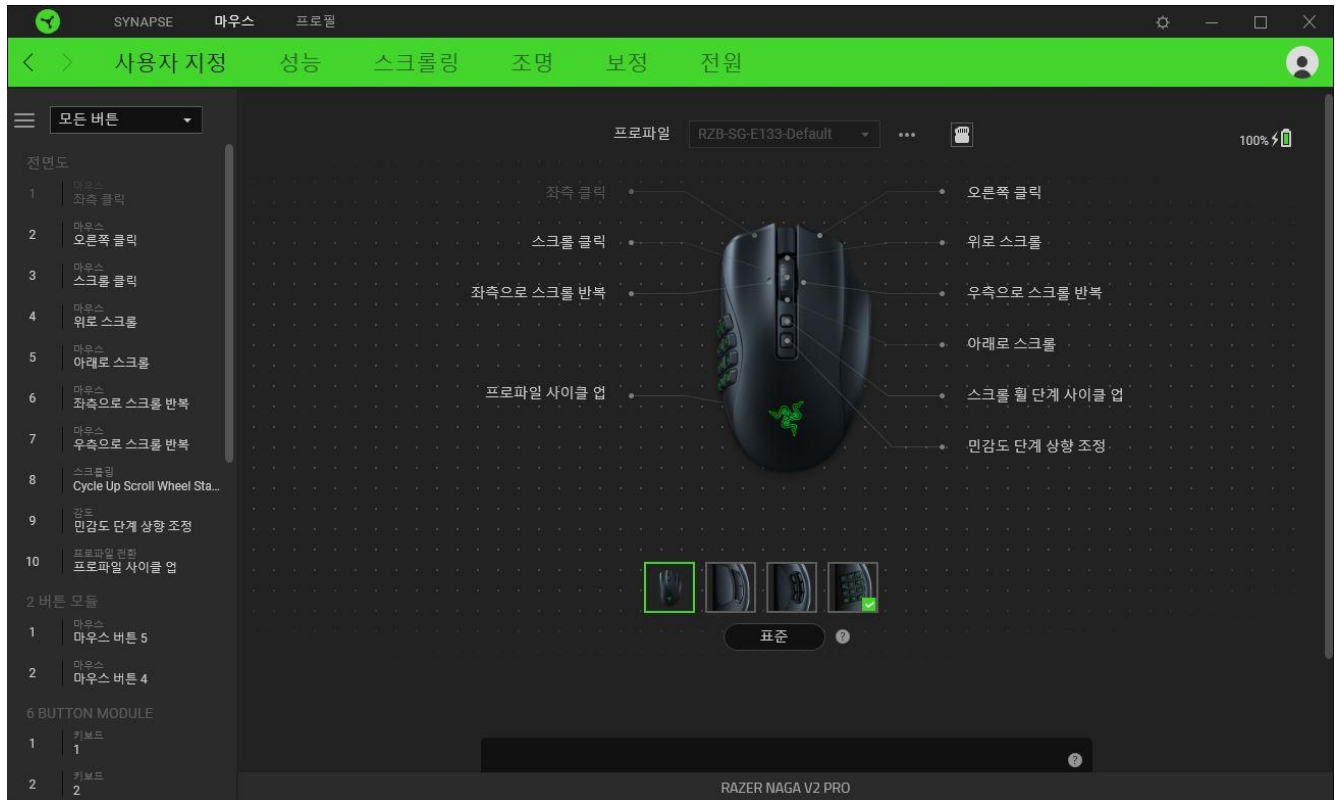

或者，你也可以透過在「自訂」分頁中選擇的方式，跳到特定按鍵指定。

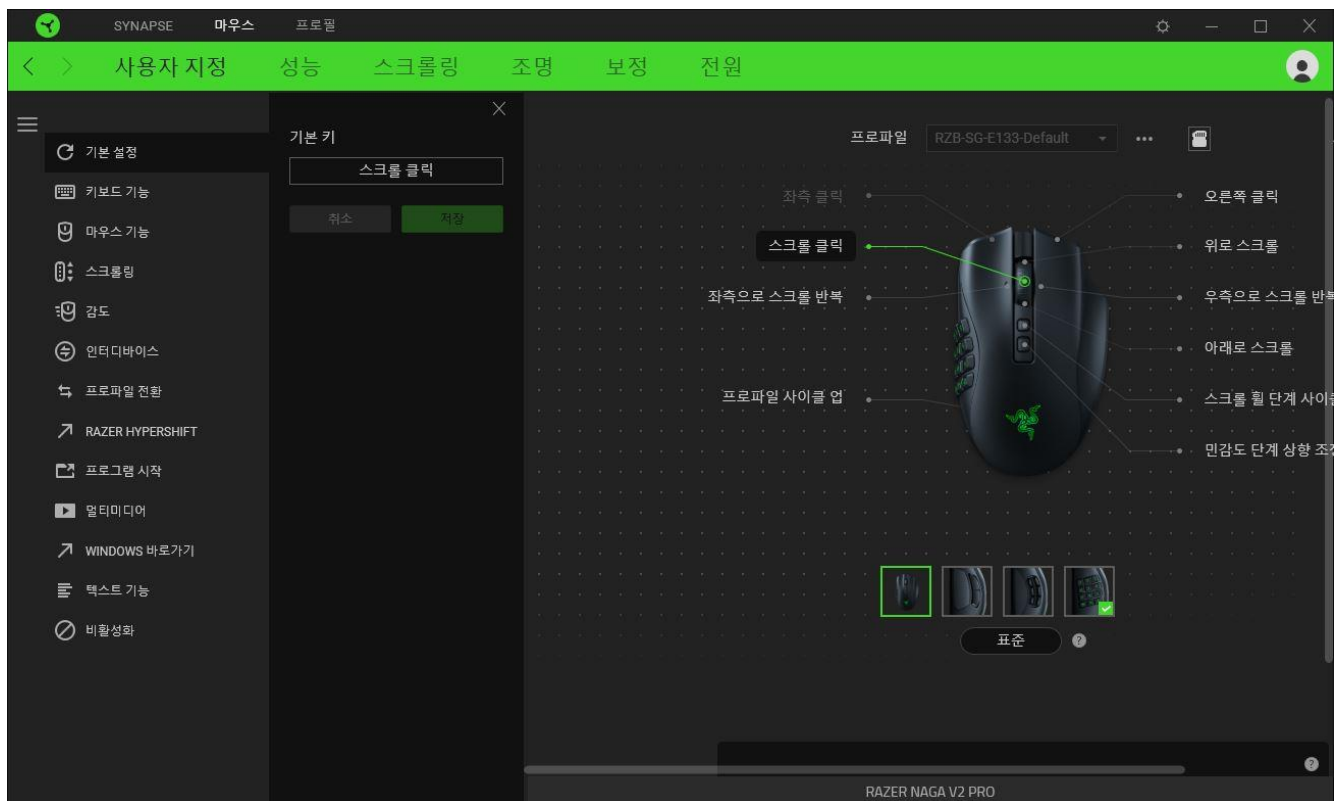

在選取按鍵指定時，你可能會將它變更為下列其中一種功能：

預設值

此選項可讓你將滑鼠按鍵恢復為其原始設定。

鍵盤功能

此選項可將按鍵指定變更為鍵盤功能。你也可以選擇啟用 Turbo 模式，讓你在按住按鍵時模擬重複按下鍵盤功能的操作。

滑鼠功能

此選項可將目前的按鍵指定替換為其他滑鼠功能。下列為你可選擇的功能：

- 按左鍵 - 以指定的按鍵執行按滑鼠左鍵的功能。
- 按右鍵 - 以指定的按鍵執行按滑鼠右鍵的功能。
- 捲動並點選 - 啟動通用捲動功能。
- 雙點擊 - 以指定的按鍵執行連按兩下滑鼠左鍵的功能。
- 滑鼠按鍵 4 - 在大多數網路瀏覽器中執行「上一頁」指令。
- 滑鼠按鍵 5 - 在大多數網路瀏覽器中執行「下一頁」指令。
- 向上捲動 - 以指定的按鍵執行「向上捲動」。
- 向下捲動 - 以指定的按鍵執行「向下捲動」。
- 向左捲動 - 以指定的按鍵執行「向左捲動」。
- 向右捲動 - 以指定的按鍵執行「向右捲動」。
- 重複向上捲動 - 在按下指定的按鍵時，持續執行「向上捲動」。
- 重複向下捲動 - 在按下指定的按鍵時，持續執行「向下捲動」。

你也可以選擇在某些滑鼠功能中啟用 Turbo 模式，如此可讓你在按住按鍵時，模擬重複按下及放開該功能的操作。

捲動

此選項可讓你將按鍵指派設定為向上循環滾輪段數或向下循環滾輪段數功能。[進一步了解滾輪段數](#)

靈敏度

此功能可讓你以觸碰按鍵的方式，操控 Razer Naga V2 Pro 的 DPI 設定。下列為「靈敏度」選項及其相關敘述：

- 靈敏度設定鍵 - 在按住指定按鍵時，將靈敏度修改為預先定義的 DPI。放開按鍵會將其恢復為之前的靈敏度。
- 提高靈敏度 - 將目前的靈敏度調升一個分段。
- 降低靈敏度 - 將目前的靈敏度調降一個分段。
- 即時靈敏度 - 按下指定按鍵並將滾輪向上或向下移動，會分別提高或降低目前的 DPI。
- 提高循環靈敏度段數 - 將目前的靈敏度調升一個分段。達到最高靈敏度分段後，當再次按下按鍵時，會恢復到分段 1。
- 降低循環靈敏度段數 - 將目前的靈敏度調降一個分段。達到分段 1 後，當再次按下按鍵時，會恢復到最高靈敏度分段。

[按一下此處可進一步瞭解靈敏度段數](#)

M 巨集

「巨集」是預先錄製且按精確時間執行的按鍵和滑鼠點擊組合。透過將按鍵功能設定為「巨集」，你可以便捷地執行一系列指令。只有在已安裝巨集模組時，此功能才會出現。

切換設定檔

「切換設定檔」可讓你快速變更設定檔並載入一組新的按鍵指定。當你切換設定檔時，螢幕上會顯示通知。

裝置設定切換

「裝置設定切換」可讓你變更其他支援 Razer Synapse 裝置的功能。這些功能的其中一部分是特定裝置獨有的，例如使用 Razer 鍵盤變更 Razer 滑鼠的靈敏度分段等。

Razer Hypershift

將按鍵設定為 Razer Hypershift 時，只要按住該按鍵，便可讓你啟動 Hypershift 模式。

啟動程式

「啟動程式」可讓你使用指定按鍵開啟應用程式或網站。當你選擇「啟動程式」時，會顯示兩個選擇，要求你搜尋想開啟的特定應用程式，或寫入想造訪的網址。

多媒體

此選項可讓你為 Razer 裝置指定多媒體控制項。下列為你可選擇的多媒體控制項：

- 降低音量 - 減少音訊輸出。
- 提高音量 - 增加音訊輸出。
- 靜音 - 靜音音訊。
- 提高麥克風音量 - 增加麥克風音量。
- 降低麥克風音量 - 減少麥克風音量。
- 麥克風靜音 - 將麥克風靜音。
- 全部靜音 - 同時將麥克風和音訊輸出靜音。
- 播放 / 暫停 - 播放、暫停或繼續播放目前的媒體。
- 上一首曲目 - 播放上一首媒體曲目。
- 下一首曲目 - 播放下一首媒體曲目。

Windows 捷徑

此選項可讓你將滑鼠按鍵指定給 Windows 作業系統捷徑指令。欲知更多相關訊息，請造訪：
support.microsoft.com/kb/126449

文字功能

「文字功能」可讓你以觸碰按鍵的方式，輸入預先寫入的文字。只需在指定欄位寫入所需文字，便會在按下指定按鍵時輸入文字。此功能有完整的 Unicode 支援，且你也可以從字元對應表插入特殊符號。

停用

此選項會讓指定的按鍵無法使用。如果你不需要使用選定按鍵，或按鍵會干擾你的工作，可選擇「停用」。

效能

「效能」子分頁可讓你修改靈敏度、加速度與輪循率。

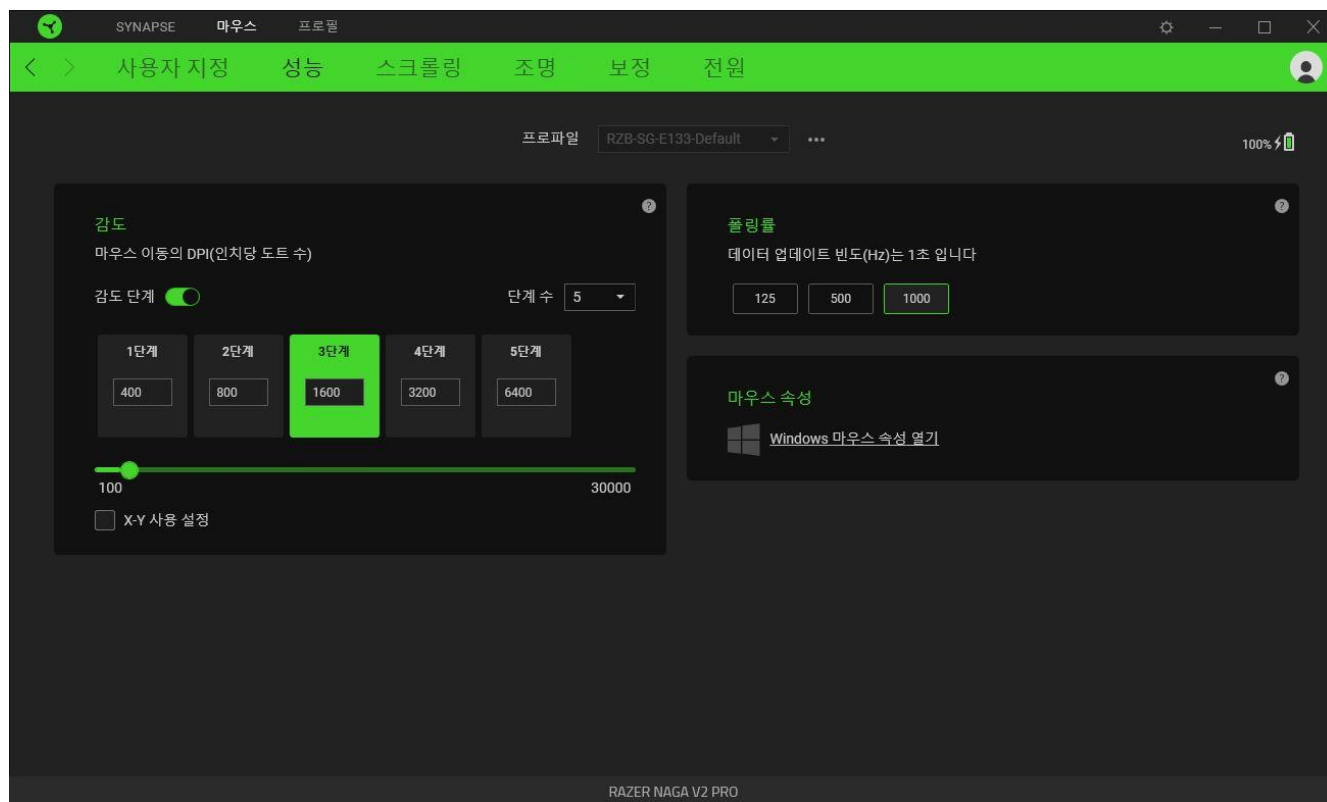

靈敏度

「靈敏度」是指根據滑鼠的移動距離，游標將移動的距離。在滑鼠移動距離相同的情況下，DPI 越高，游標的移動距離越遠。

靈敏度分段

靈敏度分段是預設的靈敏度值。你最多可以建立 5 個不同的靈敏度分段，且可使用 DPI 循環切換鍵在這些分段之間循環切換。你可以同時將「啟用 X 軸與 Y 軸靈敏度」與此選項搭配使用。

啟用 X 軸與 Y 軸靈敏度

依預設，X 軸（水平）與 Y 軸（垂直）使用相同的靈敏度值。但是，你可以選擇「啟用 X 軸與 Y 軸靈敏度」選項，為每個軸設定不同的靈敏度值。

輪循率

輪詢率越高，電腦接收滑鼠狀態相關資訊的頻率就越高，進而有效降低輸入延遲，並增加滑鼠指標的反應時間。你可以選擇偏好的輪循率選項，在 125Hz、500Hz 和 1,000Hz 之間進行切換。

滑鼠屬性

你可從此處存取 Windows 的「滑鼠屬性」，在該選項中，可修改直接影響 Razer Naga V2 Pro 的作業系統設定值。

捲動

使用捲動分頁可詳細設定 Razer HyperScroll Pro 滾輪的進階功能。

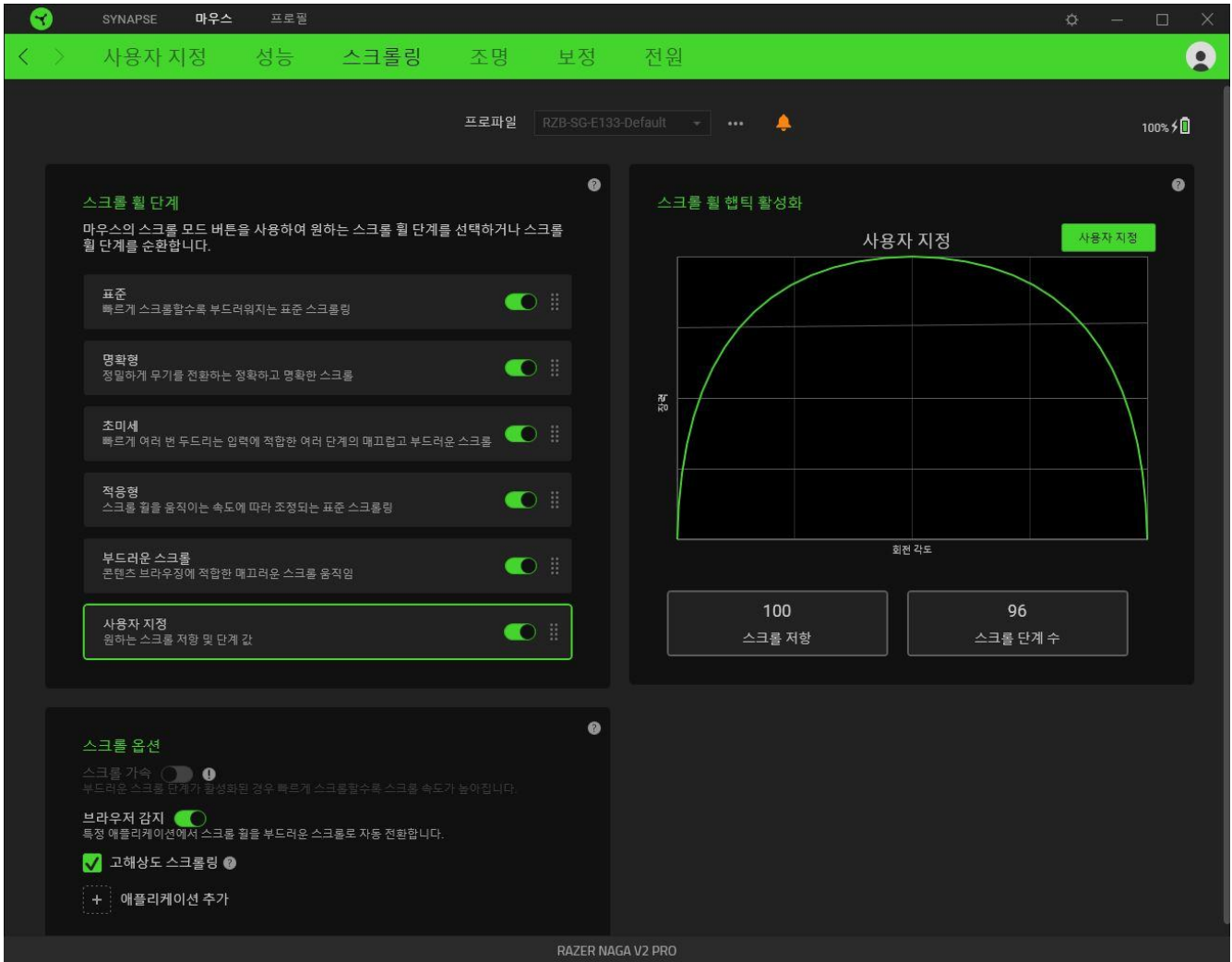

滾輪段數

每個滾輪段數都代表一個特定的捲動模式。使用此區段控制滑鼠上可使用哪些滾輪段數，並可重新排列，讓你快速循環切換至偏好的捲動模式。

捲動模式	說明
標準	預設滾輪動作
精確	更穩固且明確的捲動，適用於精確武器切換
超精確	更柔和流暢的捲動，具備多段階數，適合快速連續輸入

自適應	標準捲動，會隨著你移動滾輪的速度調整
流暢捲動	順暢的捲動，適用於瀏覽內容
自訂	你偏好的滾輪阻力和階段值。預設會停用此分段

建立自訂分段

若要自訂你自己的滾輪段數，請啟用並選擇「自訂」分段，然後按一下「自訂」，以輸入你偏好的捲動阻力和階段。



你可以直接微調曲線中的任一點，或調整捲動阻力和階段滑桿，以修改向上捲動和向下捲動的觸覺反饋。

- i** 根據預設，「自訂」分段的向上捲動和向下捲動觸覺反饋會使用相同的捲動阻力和階段值。若要分別自訂各個捲動方向，請關閉「連結」選項。

啟用滾輪觸覺反饋

「啟用滾輪觸覺反饋」部分會顯示啟用分段的阻力會如何隨著滾輪轉動而增加或減少。

捲動加速

只有在流暢捲動模式已啟用時才可使用；此功能可讓 Razer Synapse 偵測你捲動的速度，並會隨著滾輪轉動速度增加來擴大滾輪的動作。

瀏覽器偵測

啟用後，在特定應用程式上捲動時，滑鼠會自動切換至流暢捲動模式。你可以使用**新增應用程式**選項，新增讓瀏覽器偵測能夠在其中發揮作用的其他應用程式。

 結束導覽預設 / 已設定的應用程式時，滑鼠將自動切換回先前的設定。若要享受更順暢的捲動體驗，建議啟用「高解析度捲動」選項。

燈光

「燈光」子分頁可讓你修改 Razer 裝置的燈光設定。

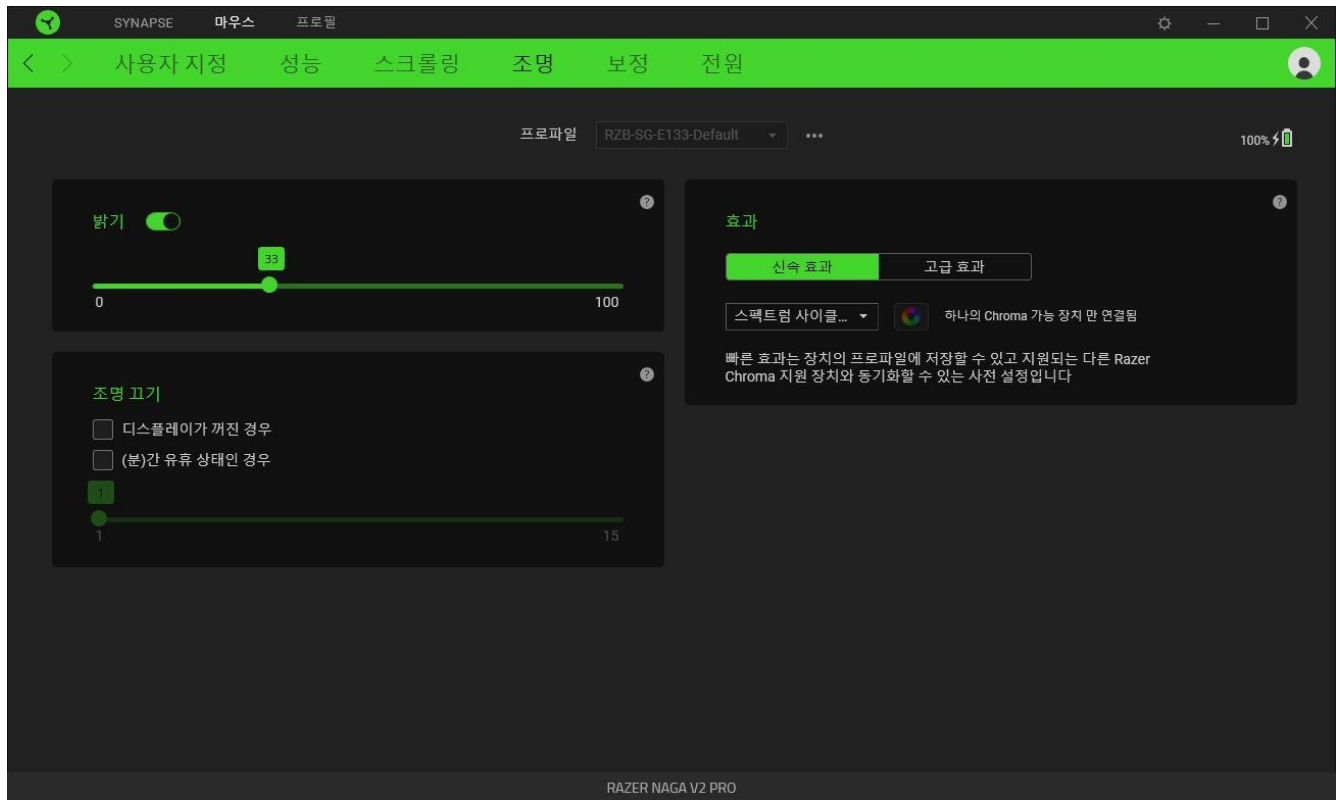

亮度



你可以切換「亮度」選項或使用滑桿提高 / 降低亮度，來關閉 Razer 裝置的燈光。



關閉燈光

這個省電工具可讓你在 Razer Naga V2 Pro 閒置一定時間後，停用裝置的燈光效果以回應系統顯示器的關閉與 / 或自動關機。

快捷效果

你可以選擇一些快捷效果，並將其套用至滑鼠的燈光效果，如下所列：

	名稱	敘述	如何設定
	音訊指標	LED 會以預設的色彩光譜，根據聲音大小發光	選擇色彩強化等級
	呼吸效果	鍵盤以選定色彩淡入和淡出發光	最多選擇 2 種色彩或隨機選色

	互動效果	LED 燈將在按下按鍵時亮起。燈光在指定的時間後淡出熄滅	選擇色彩及發光長度
	光譜循環效果	發光效果將以 1,680 萬種色彩無限光譜循環	無需進一步自訂
	定色光效果	LED 以選定色彩持續發光	選擇色彩

如果你擁有其他已啟用支援 Razer Chroma 的裝置，可以按一下「Chroma 同步」按鈕 ()，將其快捷效果與你的 Razer 裝置同步。

 僅會同步支援選定燈光效果的裝置。

進階效果

「進階效果」可讓你選擇想要在相容裝置上使用的 Chroma 效果。若要開始製作你自己的 Chroma 效果，只需按 Chroma Studio 按鈕 ()。

校準

「校準」子分頁可讓你針對任何表面最佳化 Razer Precision 感測器，以便更好地追蹤。

智慧追蹤

「智慧追蹤」可讓你設定當感測器從滑鼠墊抬起時停止追蹤，以避免發生不必要游標移動的距離。你可以選取「啟用非對稱中斷」，為抬升和放下距離指派不同的值。

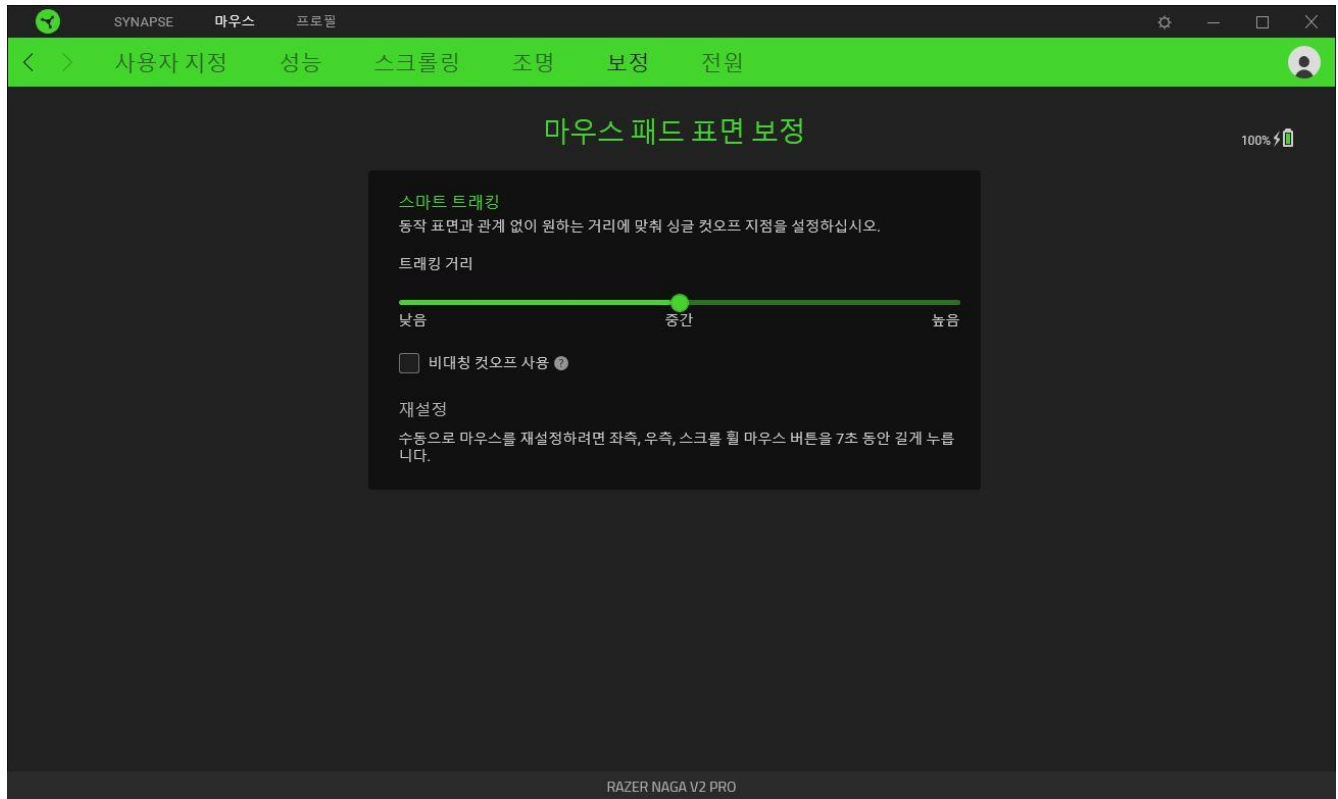

電源

「電源」子分頁可讓你將裝置設定為在閒置特定時間之後進入睡眠模式，或是管理使用無線功能時的耗電狀況。

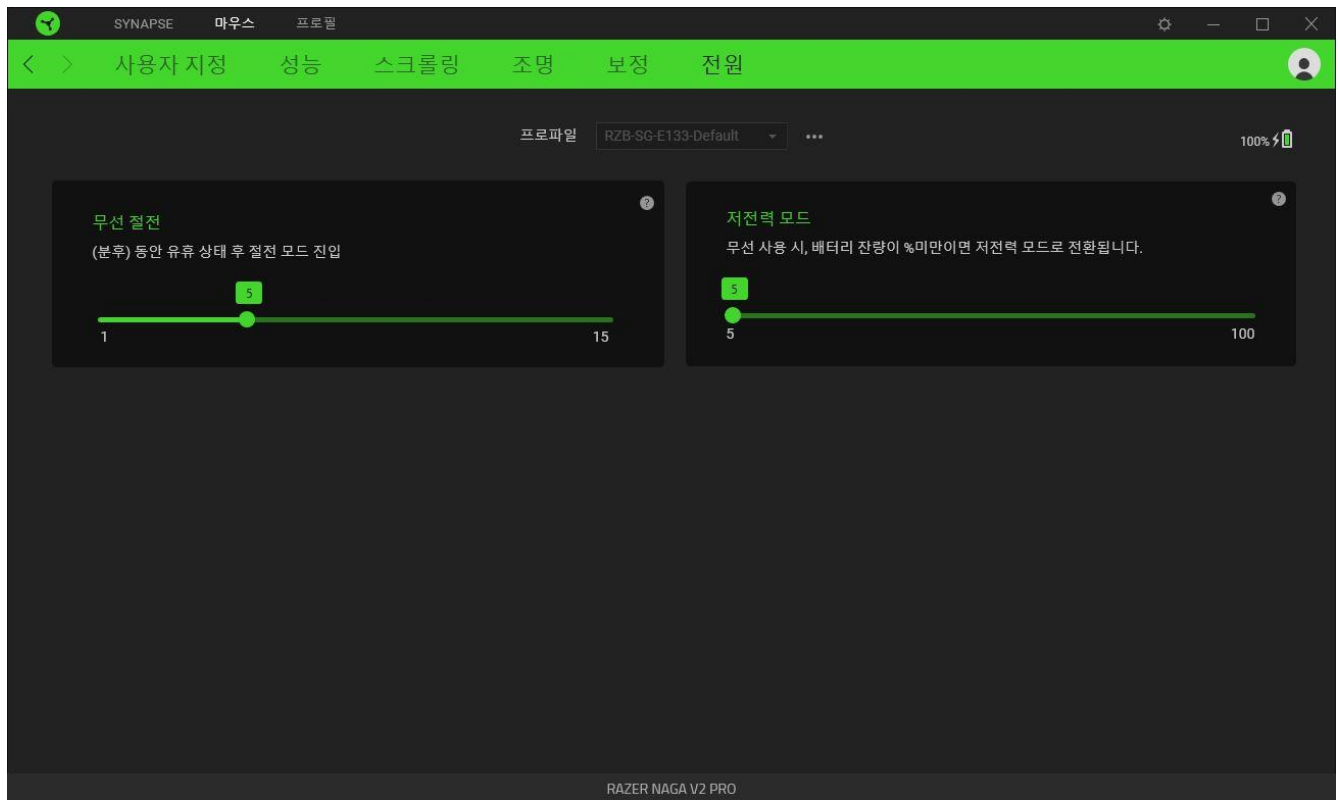





設定檔分頁

「設定檔」分頁是一種便捷方式，可讓你管理所有設定檔，並將其連結至你的遊戲與應用程式。

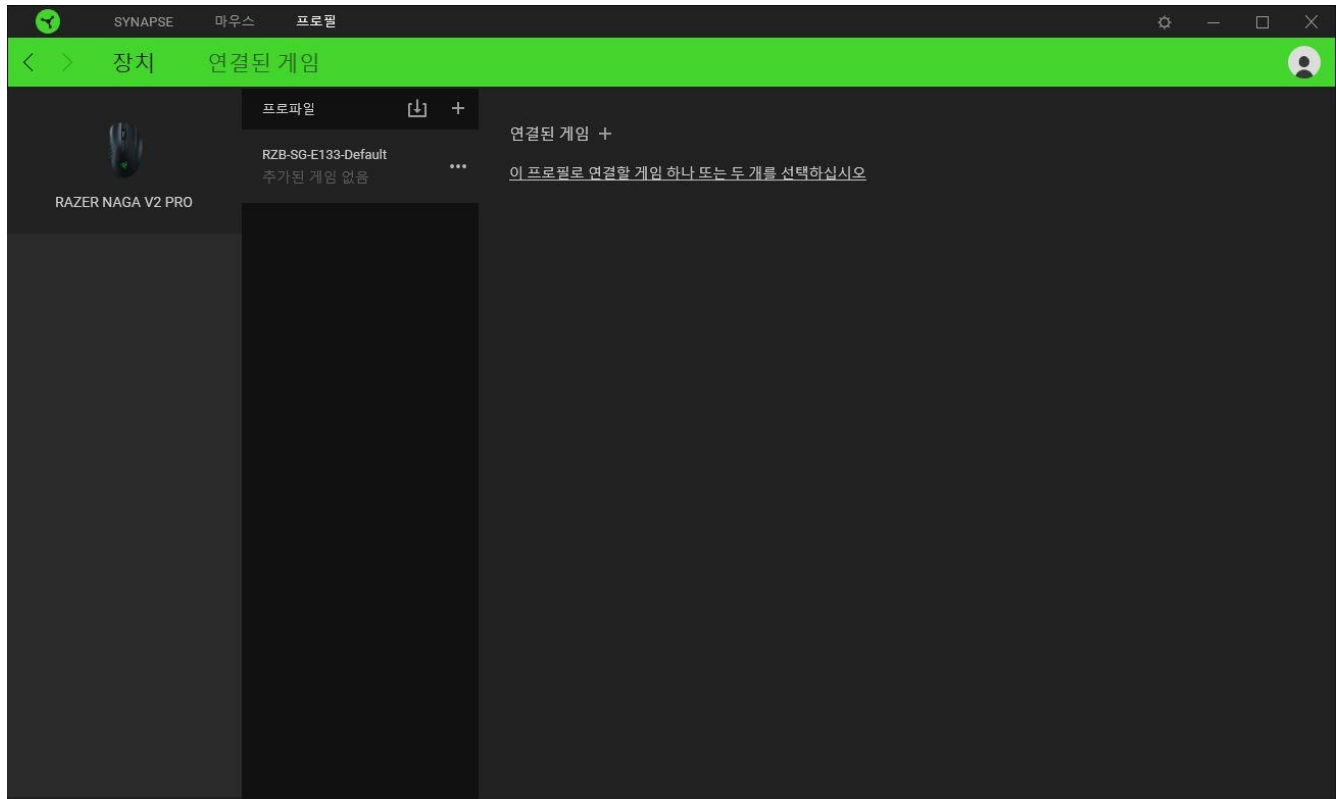
裝置

使用「裝置」子分頁可檢視哪些遊戲連結到各個裝置的設定檔，或是哪個 Chroma 效果連結到特定遊戲。



你可以透過匯入按鈕（），從電腦或雲端匯入設定檔 / Chroma 效果；或是使用新增按鈕（），在選定裝置中建立新的設定檔，或為特定遊戲建立新的 Chroma 效果。若要重新命名、複製或刪除設定檔，只需按下「其他」按鈕（）即可。使用「連結的遊戲」選項，可將每個設定檔分別設定為在執行某個應用程式時啟用。

連結的遊戲

「連結的遊戲」子分頁可讓你新增遊戲、檢視連結至遊戲的裝置或搜尋新增的遊戲。你也可以根據字母順序、玩遊戲的時間或頻率來排序遊戲。新增的遊戲即使未連結至 Razer 裝置，仍會列在此處。

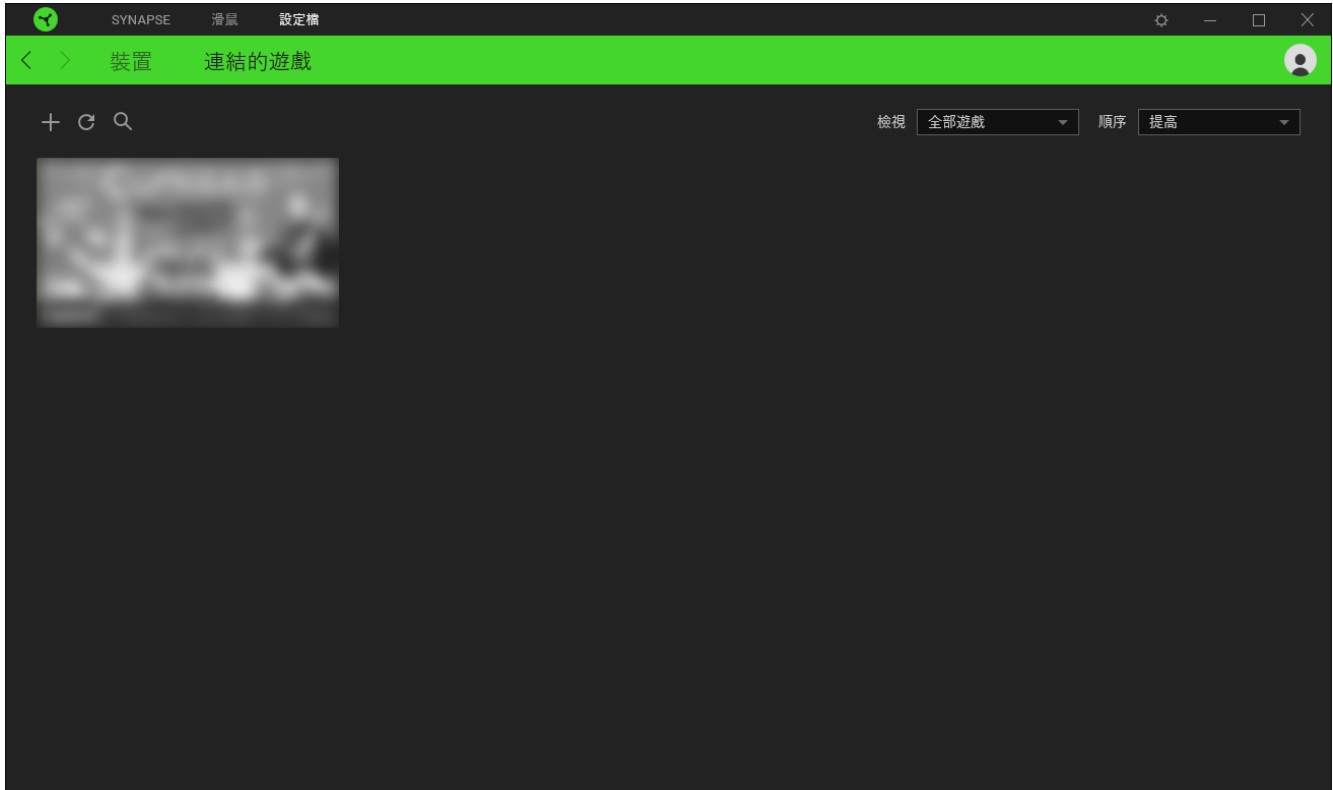

若要讓遊戲與所連接的 Razer 裝置或 Chroma 效果連結，只需按一下清單中的任一遊戲，然後按一下**選擇裝置及其設定檔**，以自動在遊戲過程中開啟，以選擇要連結的 Razer 裝置或 Chroma 效果。連接後，按一下與 Chroma 效果或裝置對應的「其他」按鈕 (●●●)，即可選擇特定的 Chroma 效果或設定檔。

「設定」視窗

你可以在「設定」視窗（在 Razer Synapse 中按一下（）按鈕即會顯示）設定 Razer Synapse 的啟動行為與顯示語言、查看各個已連接 Razer 裝置的進階指南，或是對任何連接的 Razer 裝置執行原廠重設。

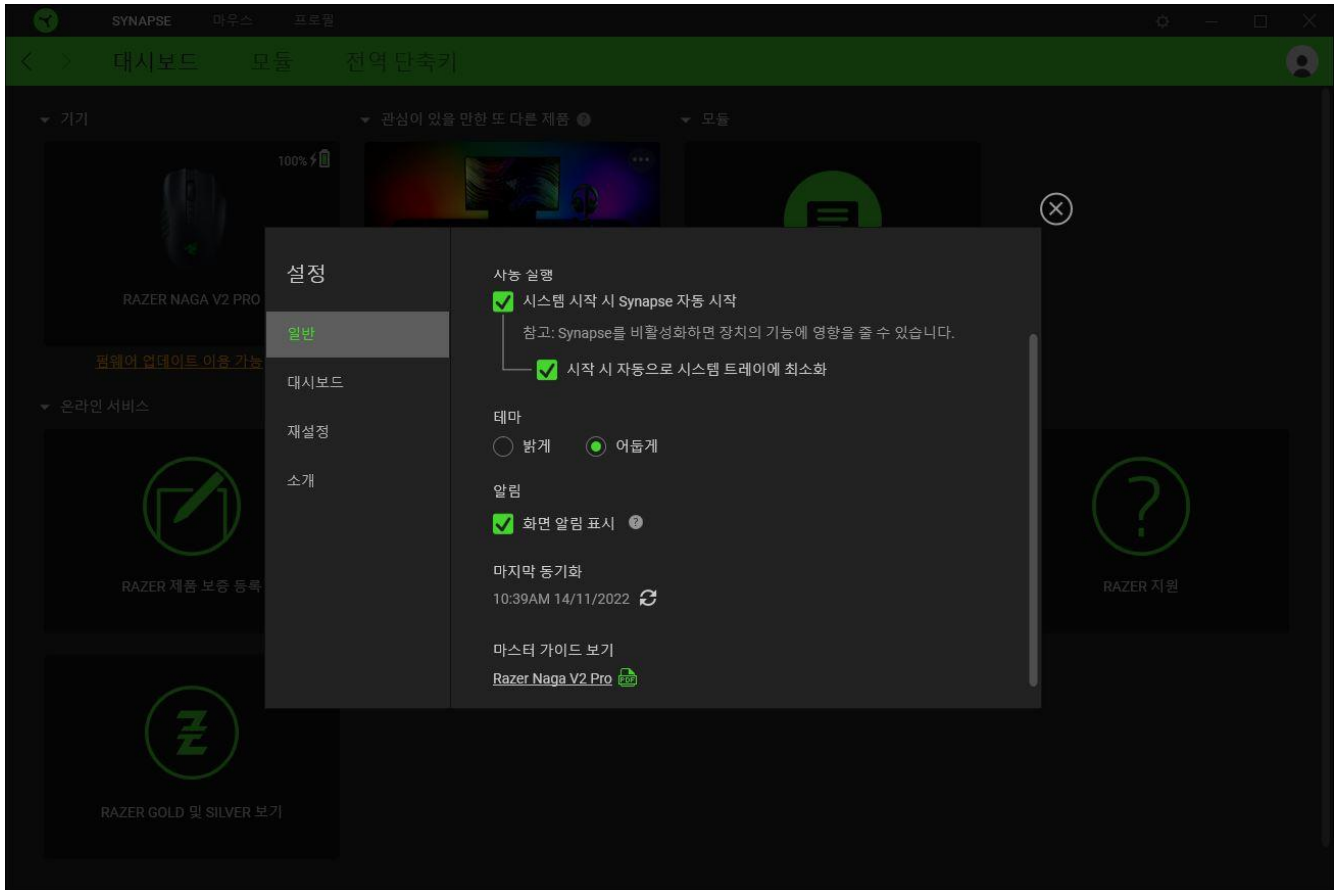

「一般」分頁

「一般」分頁可讓你變更軟體的顯示語言、啟動行為、主題和螢幕上通知顯示。你也可以手動將設定檔同步到雲端（），或是查看所有已連接 Razer 裝置和已安裝模組的進階指南。

「操控面板」分頁

使用「操控面板」分頁，依據你的設定自訂 Razer 推薦裝置，你玩的遊戲也會顯示在「操控面板」上。

「重設」分頁

你可以在「重設」分頁重設所有具有內建記憶體已連接 Razer 裝置，以及 / 或重設 Razer Synapse 教學，以在下次 Razer Synapse 啟動時重新溫習其新功能。

 當你重設 Razer 裝置，將會清除所選裝置上內建記憶體中儲存的所有設定檔。

「關於」分頁

「關於」分頁會顯示簡略的軟體資訊與版權聲明，並提供使用條款的相關連結。你也可以在此分頁檢查是否有軟體更新，或用來快速存取 Razer 社群。

8. 安全與保養

安全準則

為確保使用 Razer Naga V2 Pro 時的安全，使用者應遵守以下注意事項：

若在正確操作裝置方面遇到問題，且疑難排解並無幫助，請拔下裝置並撥打 Razer 熱線與我們聯絡，或是前往 support.razer.com 尋求支援。

請勿自行拆解裝置，同時請勿嘗試在電流負載異常狀態下操作裝置，如此將會導致保固失效。

Razer Naga V2 Pro 必須使用能提供充足電力的 USB 連線來為裝置充電。若連接至無供電能力的 USB 集線器，或連接至無供電能力之鍵盤與其他周邊設備的 USB 連接埠，可能會影響充電過程。

保持此裝置遠離液體或任何潮濕環境。僅在理想溫度範圍（0° C (32° F) 至 40° C (104° F)）內操作此裝置。如果溫度超出此範圍，請拔下電源及 / 或關閉此裝置電源，直到溫度回復至理想範圍。

舒適使用

研究發現，長時間重複同樣的動作、使用電腦週邊產品的不當姿勢、不正確的姿勢，以及不好的使用習慣都可能造成身體部位不適、神經、肌腱和肌肉傷害。遵守以下建議可避免傷害，並能確保使用 Razer Naga V2 Pro 時的最佳舒適度。

- 將鍵盤與顯示器置於你的正前方，並將滑鼠放在旁邊。將手肘放在你的身體兩側，距離不要太遠，並將鍵盤放在可以輕鬆碰到的位置。
- 調整桌椅的高度，確保放置鍵盤和滑鼠的位置等於或低於肘部的高度。
- 保持雙腳著地、姿勢端正並放鬆肩膀。
- 遊戲時，放鬆手腕不彎曲。如果你的手重複同樣的動作，請不要勉強長時間彎曲、延展或轉動你的手。
- 請勿將手腕長時間置於堅硬表面上。請使用護腕墊，以在遊戲時為手腕提供支撐。
- 不要整天維持一種固定的坐姿。玩一段時間後站起來離開桌前，動一動，並伸展手、肩膀、脖子和雙腳。

使用滑鼠時若感到任何不適，如感到手掌、手腕、手肘、肩膀、脖子或背後感到疼痛、麻痺或刺痛，請立即洽詢合格的醫生。

保養和使用

Razer Naga V2 Pro 只要簡單的保養步驟，即可維持在最佳使用狀態。我們建議你每個月都將裝置從電腦拔除，並使用柔軟的布料或棉花棒進行清潔，避免髒汙堆積。請勿使用肥皂或刺激性清潔劑。

若要享受極致的滑鼠移動控制體驗，強烈建議你選購 Razer 高級滑鼠墊。某些表面會導致滑鼠腳過度磨損，而需要不斷注意，最終需要更換。

請注意，Razer Naga V2 Pro 的感測器特別針對 Razer 滑鼠墊進行了「微調」，能提供最佳效能。這表示感測器經過大量測試，確保 Razer Naga V2 Pro 在 Razer 滑鼠墊上能達到最佳的讀取與追蹤效果。

電池使用注意事項

Razer Naga V2 Pro 搭載鋰離子充電式電池。一般來說，這種電池的使用壽命與使用習慣有關。如果你認為 Razer Naga V2 Pro 內建的鋰離子充電式電池可能電量不足（出現低電量狀況），請進行充電。

注意：請勿將電池打開、破壞或暴露於導電物品（如金屬）、潮溼環境、液體、火源或熱源。否則恐造成電池液外漏或爆炸，並導致個人傷害。電池壽命因使用情況不同而異。

9. 法律條文

版權與智慧財產權資訊

© 2023 Razer Inc. 版權所有，保留所有權利。Razer、“For Gamers. By Gamers.”、“Razer Chroma”標誌、Razer 三頭蛇標誌為 Razer Inc. 及 / 或其附屬公司的商標或註冊商標，已在美國或其他國家註冊。所有其他名稱、品牌及標誌，則分屬各自所有者控有的財產。其他所有商標與商號，則為各自所有者之財產，此外，其他在此提及的公司或產品名稱，均屬各別公司之商標。

The Bluetooth® word mark and logos are registered trademarks owned by Bluetooth SIG, Inc., and any use of such marks by Razer is under license.

Windows and the Windows logo are trademarks of the Microsoft group of companies.

Razer Inc (「Razer」) 可能擁有本總指南中相關產品的版權、商標、商業機密、專利、專利申請或其他智慧財產權 (已註冊或未註冊)。本總指南並未授予您該等版權、商標、專利或其他智慧財產權的授權。Razer Naga V2 Pro (「產品」) 可能與包裝或其他地方顯示的圖片不同。若出現此類差異或錯誤，Razer 對此概不負責。本文所含資訊若有變更，恕不另行通知。

有限產品保固

若欲瞭解有限產品保固之最新及目前條款，請造訪 razer.com/warranty

責任限制

在任何情況下，如因分發、銷售、轉銷售、使用或無法使用任何「產品」而導致利潤損失、資訊或資料損失、特殊、意外、間接、懲戒性或必然性或意外損壞，Razer 皆不負賠償責任。Razer 的賠償金額應不超過本「產品」之零售購買價。

採購成本

為免疑義，在任何情況下，Razer 均不對任何採購成本負責，除非已被告知發生此類損失的可能性。不論任何情況，Razer 對採購成本的責任均不超出「產品」實際零售購買價格。

一般情況

本文條款之約束及解釋皆以「產品」購買地國家/地區之管轄法律為準。若此處所述之任何條款無效或無法強制執行，則此類條款（在其無效或無法強制執行之範圍內）不得影響其餘條款或使其餘條款失效。Razer 保留隨時修改任何條款的權利，恕不另行通知。