



BASE DE PORTÁTIL RAZER CHROMA V2

GUÍA PRINCIPAL

Mantente a la altura y conéctate como nunca con la **Base de portátil Razer Chroma V2**. Compatible con portátiles Razer Blade de 13", 15" y 17", esta base de portátil ergonómica incluye un hub con 4 puertos USB tipo C para conectar diferentes dispositivos mientras mantienes tu equipo despejado.

ÍNDICE

1. CONTENIDO/REQUISITOS.....	3
2. TE PROPORCIONAMOS COBERTURA.....	5
3. ESPECIFICACIONES TÉCNICAS.....	6
4. PRIMEROS PASOS.....	7
5. USO DE LA BASE DE PORTÁTIL.....	8
6. PERSONALIZA TU BASE DE PORTÁTIL	10
7. SEGURIDAD Y MANTENIMIENTO	18
8. ASPECTOS LEGALES	19

1. CONTENIDO/REQUISITOS

CONTENIDO

- Base de portátil Razer Chroma V2

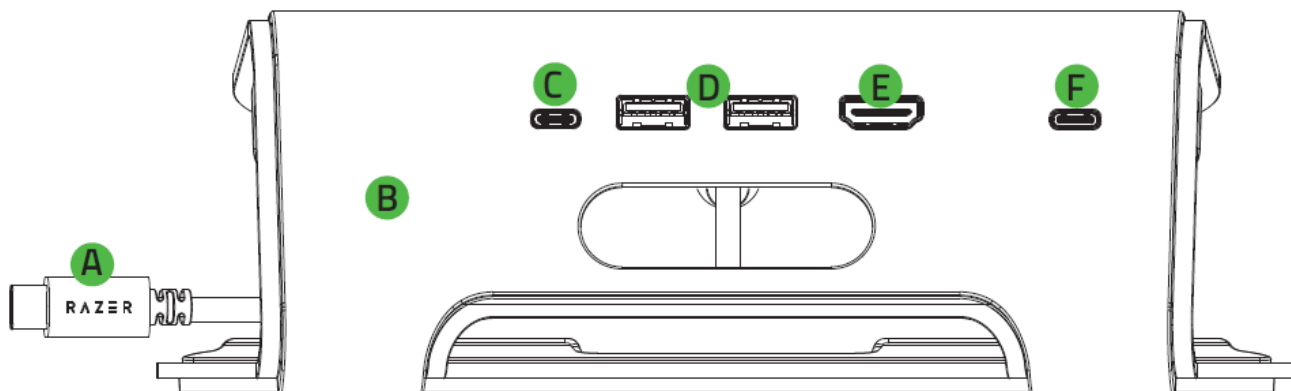

- A.** Conector USB tipo C (al portátil)¹
- B.** Estructura metálica duradera
- C.** Puerto USB tipo C 3.2 de 1.^a generación
- D.** Puertos USB tipo A 3.0 de 1.^a generación
- E.** Puerto HDMI
- F.** Puerto de suministro de alimentación Tipo C

¹ Al suministrar energía a un portátil a través de un puerto de transferencia, se utilizará hasta un 80 % de la salida de su adaptador de alimentación para alimentar al sistema (p. ej., una entrada de 100 W solo generará una salida de 80 W), de manera que asegura que el resto de dispositivos conectados sigan recibiendo suministro de energía.

² Compatible con una única pantalla (de hasta 5120x2880 a 60 Hz) mediante conexión HDMI o USB de tipo C y con doble pantalla (de hasta 2560x1440 a 60 Hz) mediante conexión HDMI y USB de tipo C. Para poder usar esta función, comprueba que tu portátil también sea compatible con estas resoluciones.

³ Entrada CC. Puerto de alimentación de transferencia para portátiles compatible con adaptadores de alimentación de 65 W o 100 W.

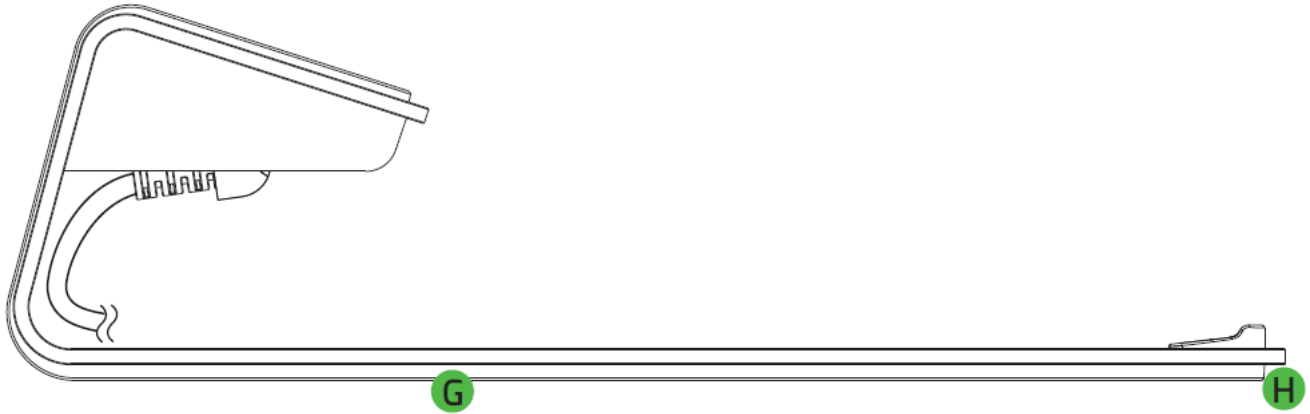

G. Alfombrilla de caucho antideslizante

H. Iluminación inferior con tecnología Razer Chroma™ RGB

- Guía de información importante del producto

REQUISITOS

REQUISITOS DEL PRODUCTO

- Conexión directa USB tipo C a ordenador portátil

REQUISITOS DE RAZER SYNAPSE

- Windows®10 64 bits (o posterior)
- Conexión a Internet para la instalación del software

2. TE PROPORCIONAMOS COBERTURA

Tienes un dispositivo increíble entre manos con garantía limitada del fabricante de 1 año* incluida. Aprovecha todo su potencial y consigue ventajas exclusivas de Razer al registrarlo en razerid.razer.com

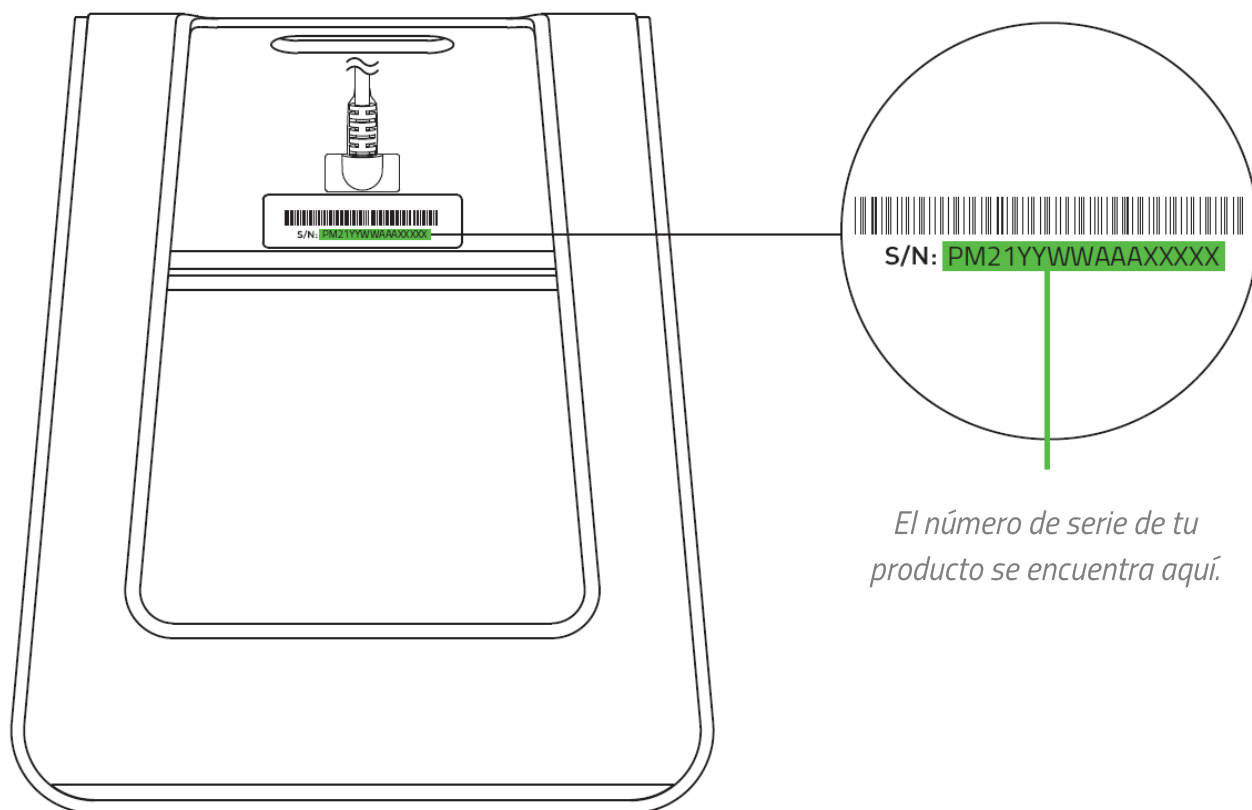

El número de serie de tu producto se encuentra aquí.

**La garantía podría variar según la región y en función de la legislación local vigente.*

¿Tienes alguna pregunta? Pregúntale al equipo de asistencia de Razer en support.razer.com

3. ESPECIFICACIONES TÉCNICAS

- Tipo de conexión: USB tipo C
- Entradas y salidas
 - 1 USB tipo C 3.2 de 1.ª generación
 - 1 USB tipo C 3.2 de 1.ª generación (solo suministro de alimentación)
 - 2 USB tipo A 3.2 de 1.ª generación
 - 1 HDMI 2.0
- Salida de pantalla
 - Pantalla única (por HDMI o USB tipo C)
 - 5k (5120x2880) a 60 Hz
 - 4k (3840x2160) a 60 Hz
 - UWQHD (3440x1440) a 100 Hz
 - WQHD (2560x1440) a 144 Hz
 - WQHD (2560x1440) a 175Hz
 - FHD (1920x1080) a 144 Hz
 - FHD (1920x1080) a 360Hz
 - Pantalla doble (por HDMI y USB tipo C):
 - Dual QHD (2560x1440) a 60 Hz
 - Dual FHD (1920x1080) a 120 Hz
- Compatibilidad: Diseñada para portátiles de hasta 17"
- Suministro de alimentación al portátil
 - Entrada de 100 W: Hasta 80 vatios a través de USB tipo C
 - Entrada de 65 W: Hasta 46 vatios a través de USB tipo C
- Acabado: Aluminio
- Compatible con Razer Chroma™: Iluminación inferior Razer Chroma™

4. PRIMEROS PASOS

1. Coloca el portátil sobre la base de portátil.
2. Conecta la base de portátil al puerto USB tipo C del ordenador portátil.

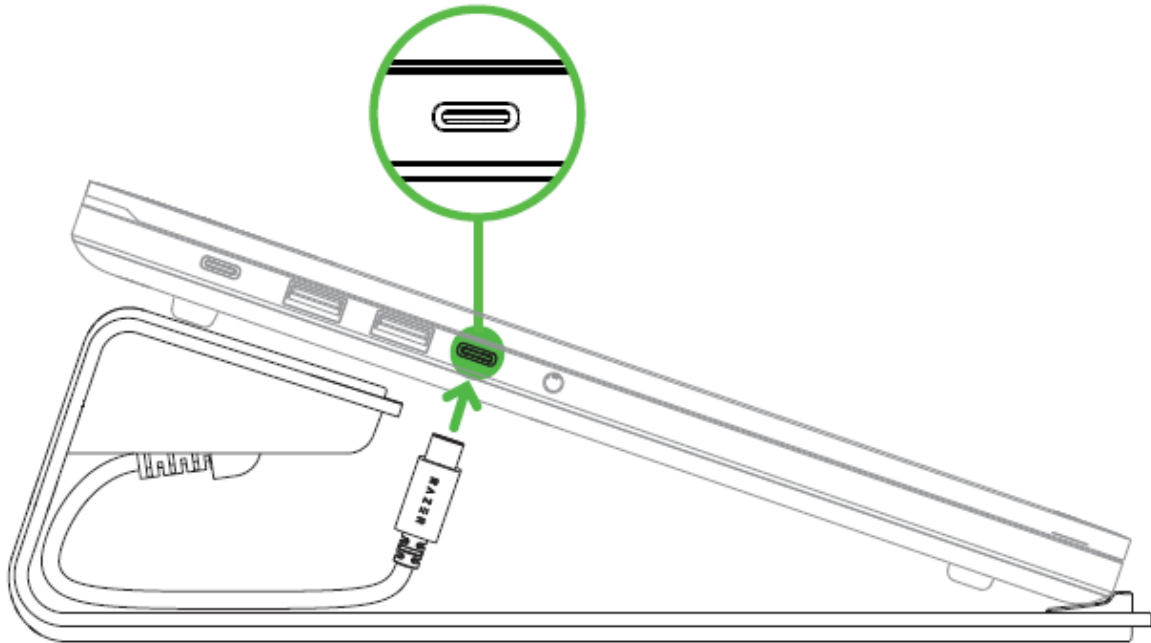

* Portátil no incluido.

i Mantén el cable Tipo C de la base de portátil bien ordenado bajo el portátil.

3. Usa la aplicación Razer Synapse* para acceder a opciones de personalización de iluminación e integrar juegos y aplicaciones en tus dispositivos compatibles con Razer Chroma, y disfruta de una experiencia inmersiva de verdad.

*Instala Razer Synapse cuando recibas la notificación o descarga el instalador desde razer.com/synapse

5. USO DE LA BASE DE PORTÁTIL

ALIMENTACIÓN DEL PORTÁTIL RAZER A TRAVÉS DE SUMINISTRO DE TRANSFERENCIA

Para usar la función de alimentación de transferencia de la base de portátil con tu portátil Razer*, conéctalo a la base de la siguiente manera:

1. Enchufa el adaptador de alimentación USB tipo C del portátil Razer a una toma de alimentación. A continuación, conéctalo al puerto de suministro de alimentación Tipo C de la base de portátil.

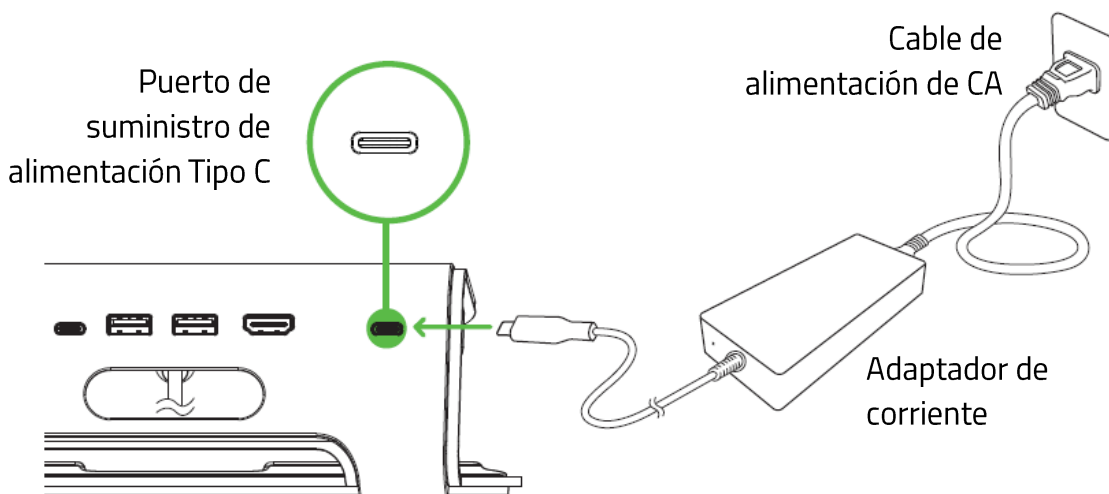

2. Conecta la base de portátil al puerto de alimentación USB tipo C de tu ordenador portátil.

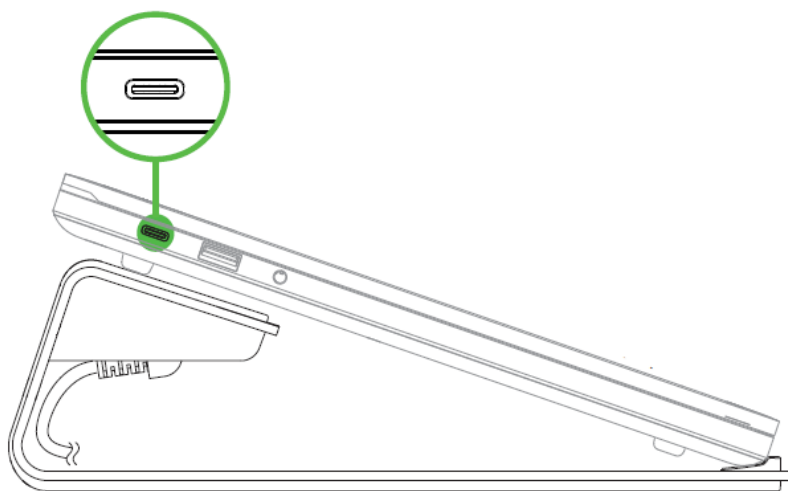

**No incluido. Para consultar una lista completa de portátiles Razer compatibles, visita support.razer.com*

ORGANIZAR LOS CABLES

Para otros cables externos, usa el hueco para cables de la base de portátil para organizar cada uno como necesites.

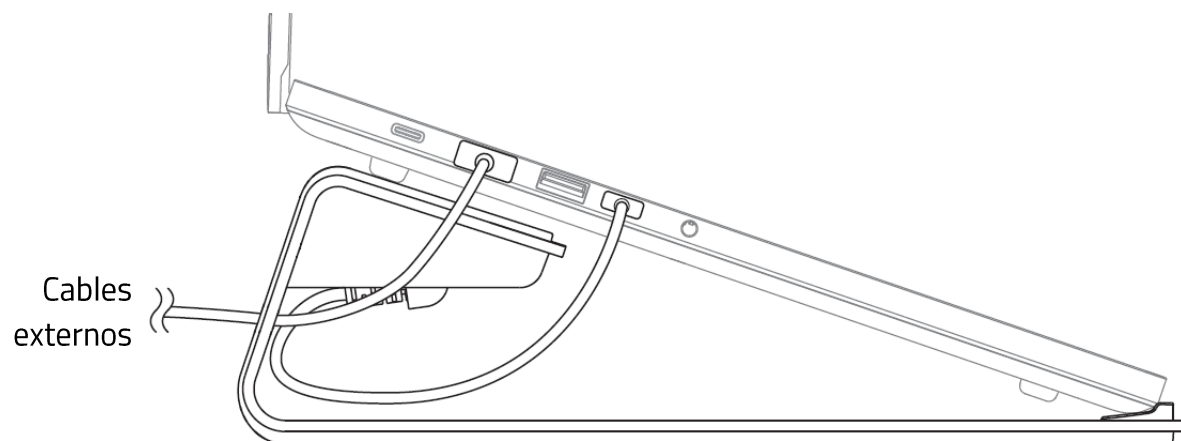

6. PERSONALIZA TU BASE DE PORTÁTIL

i *Exención de responsabilidad: Es necesaria una conexión a Internet para la instalación, las actualizaciones y las prestaciones basadas en la nube. Te recomendamos registrarte para obtener un Razer ID, pero es opcional. Todas las características mencionadas están sujetas a modificaciones en función de la versión actual del software, los dispositivos conectados y las aplicaciones o software compatibles.*

PESTAÑA SYNAPSE

La pestaña Synapse es la pestaña predeterminada cuando se inicia por primera vez Razer Synapse.

Panel

La subficha Panel es una visión general de Razer Synapse desde donde puedes acceder a todos tus dispositivos, módulos y servicios en línea de Razer.

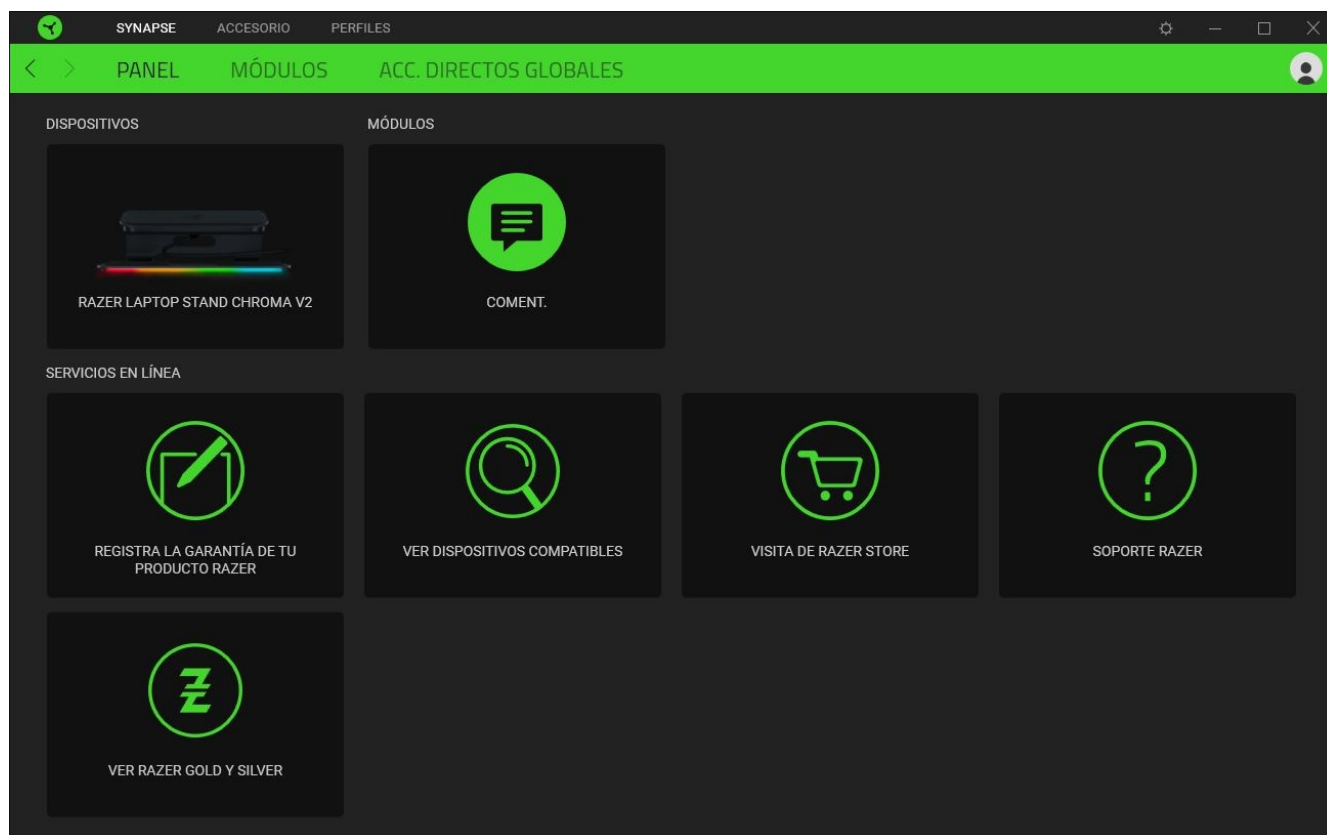

Modules

Le sous-onglet Modules affiche tous les modules installés et disponibles pour l'installation.

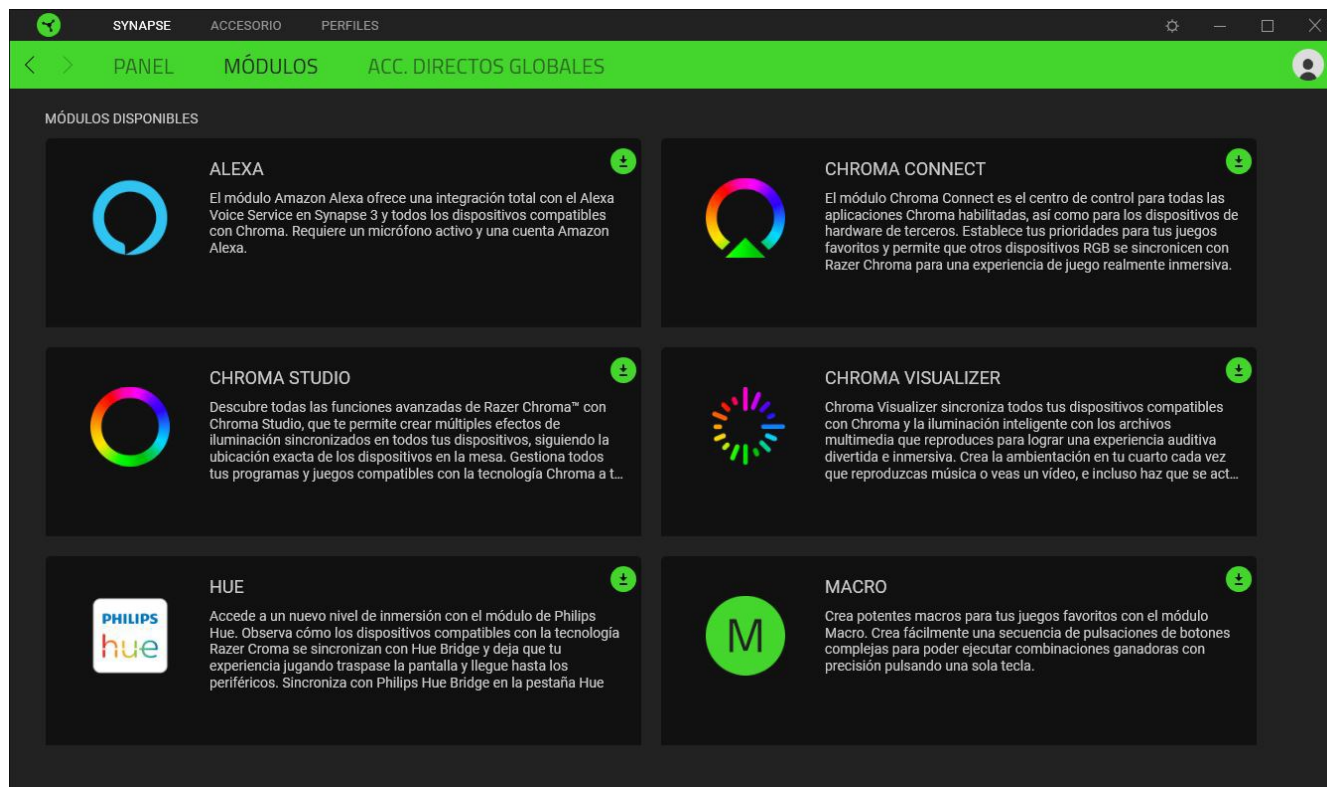

Acc. directos globales

Conecta operaciones o funciones de Razer Synapse a las combinaciones personalizadas de tus periféricos Razer que omiten todas las asignaciones específicas del perfil. [Más información sobre Perfiles](#)

! Solo se reconocerán las entradas de dispositivos compatibles con Razer Synapse.



PESTAÑA ACCESORIO

La pestaña Accesorio es la pestaña principal de tu base de portátil, en la que podrás personalizar su iluminación y su función de ahorro de energía. Los cambios realizados en esta pestaña se guardan automáticamente en tu sistema y en el almacenamiento en la nube.

Iluminación

La subpestaña Iluminación te permite modificar la iluminación de tu dispositivo Razer.

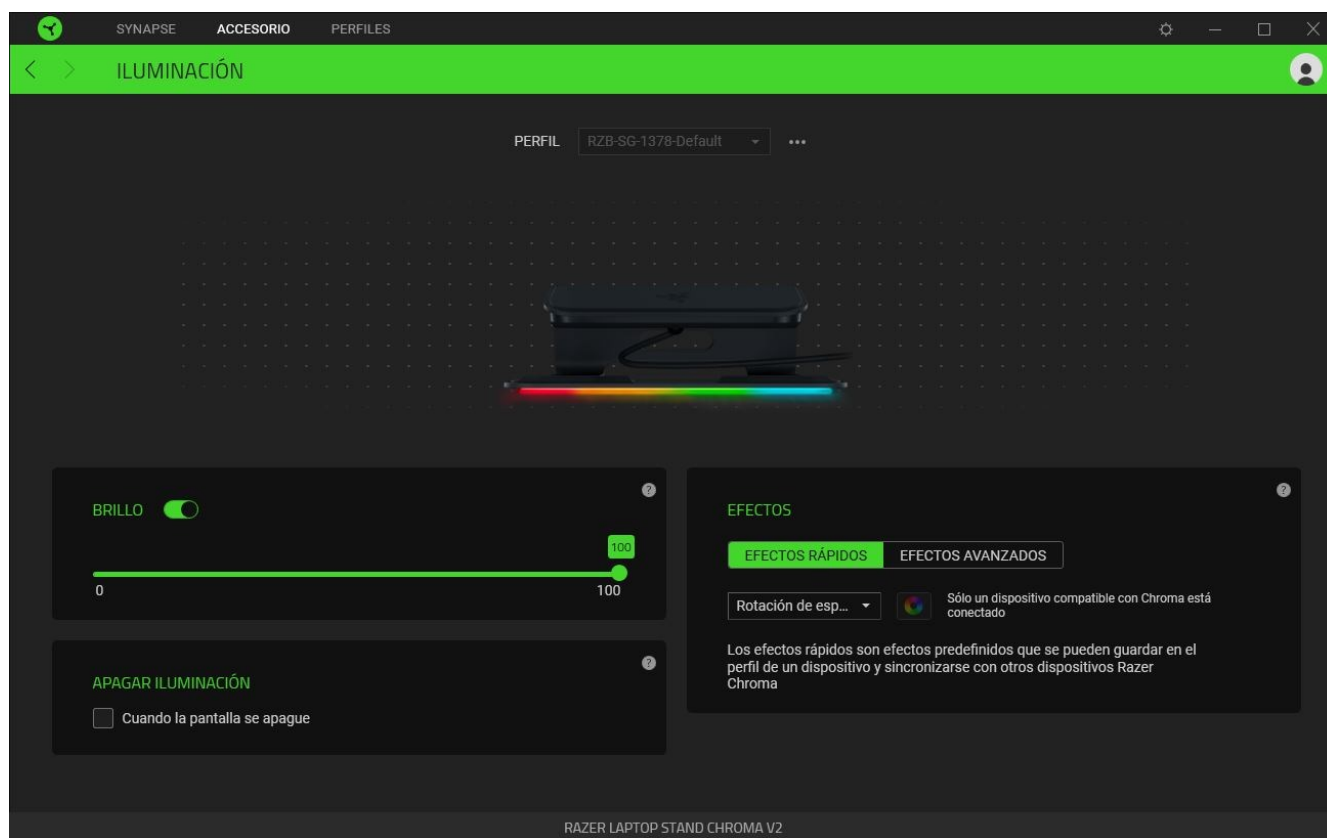

Perfil

El perfil es el espacio de almacenamiento de datos donde se guarda la configuración del periférico de Razer. Por defecto, el nombre del perfil se basa en el nombre del sistema. Para añadir, renombrar, duplicar o eliminar un perfil, pulsa el botón Varios (●●●).

Brillo







Puedes apagar la iluminación del dispositivo Razer con la opción Brillo, o aumentar o reducir la luminosidad con el control deslizante.

Apagar iluminación

Habilita esta opción de ahorro de energía para deshabilitar la iluminación de tu dispositivo cuando se apaga la pantalla del sistema.

Efectos rápidos

Hay varios efectos rápidos que puedes seleccionar y aplicar a la iluminación de tu dispositivo:

	Nombre	Descripción	Cómo configurarlo
	Respiración	La iluminación se desvanece y se enciende gradualmente con los colores seleccionados.	Se pueden seleccionar 2 colores o hacer que el cambio se haga de forma aleatoria
	Fuego	La iluminación inferior brillará con colores cálidos para imitar el movimiento de las llamas	No se requiere personalización adicional
	Rotación de espectro	La iluminación rotará entre los 16,8 millones de colores de forma continua.	No se requiere personalización adicional
	Luz estelar	La iluminación de cada LED tendrá la posibilidad de encenderse y desvanecerse gradualmente, en cualquier momento y con duración aleatoria	Selecciona hasta 2 colores o usa colores aleatorios y selecciona una duración
	Estático	Los dispositivos se mantendrán iluminados con el color seleccionado	Seleccionar un color
	Onda	La iluminación se desplazará en la dirección seleccionada	Selecciona la dirección de onda en sentido horario o antihorario

Si tienes otros dispositivos de Razer compatibles con Chroma, puedes sincronizar los efectos rápidos pulsando el botón de sincronización de Chroma ().

 Solo se sincronizarán los dispositivos que admiten el efecto de iluminación seleccionado.

Efectos Avanzados

La opción Efectos avanzados te permite elegir un efecto Chroma para usarlo en un dispositivo de Razer compatible con Chroma. Para comenzar a crear tu propio efecto Chroma, simplemente pulsa el botón Chroma Studio ().

 Para usar esta función, es necesario el módulo Chroma Studio.

PESTAÑA PERFILES

La pestaña Perfiles es una solución práctica para gestionar todos los perfiles y asociarlos a tus juegos y aplicaciones.

Dispositivos

Esta subpestaña muestra qué perfiles utilizan los dispositivos Razer.

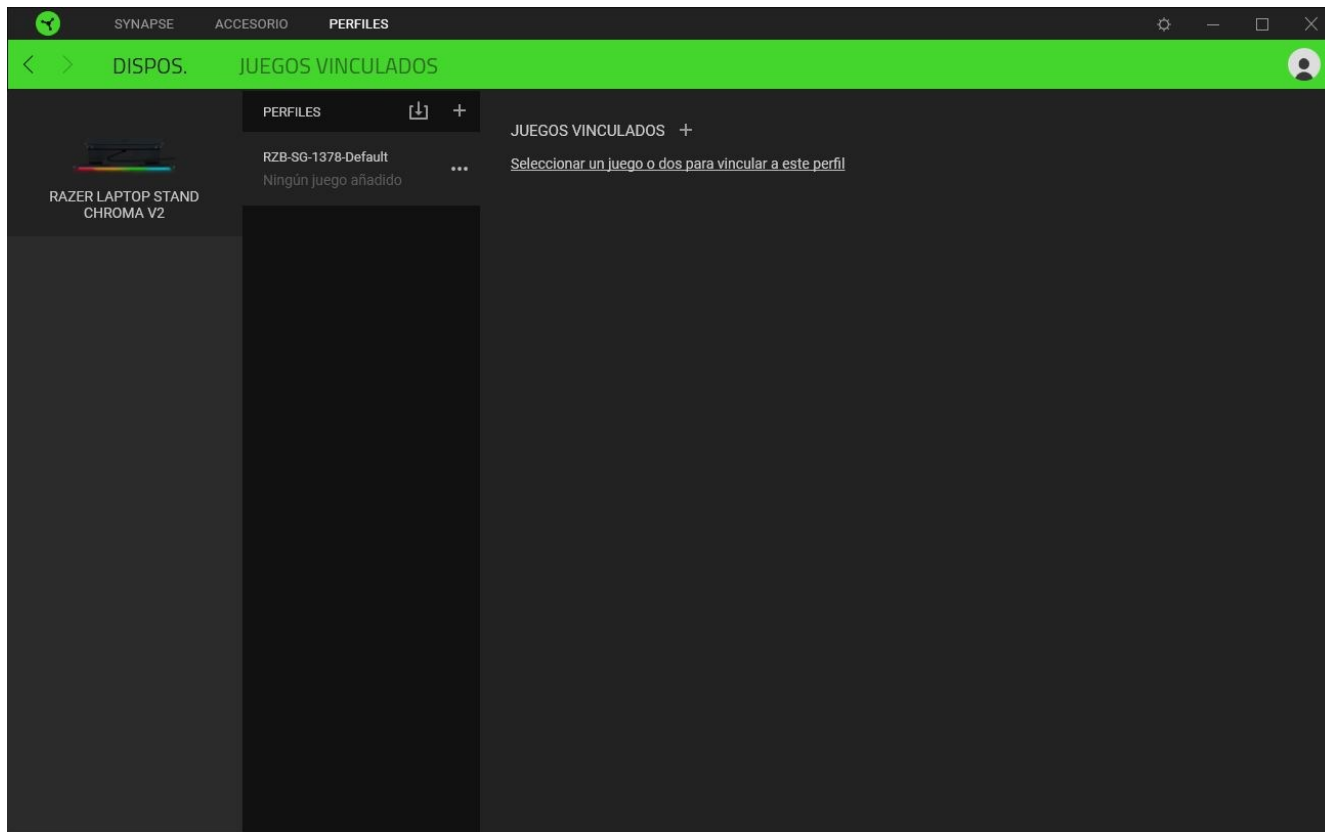

Para crear un perfil nuevo en un dispositivo, haz clic en el botón Añadir (+). Para renombrar, duplicar o eliminar un perfil, pulsa el botón Varios (●●●). Cada perfil se puede configurar para que se active automáticamente cuando se ejecute una aplicación. Esto se hace a través de la opción Juegos vinculados.

Juegos vinculados

La subpestaña Juegos vinculados te ofrece flexibilidad para añadir juegos, ver periféricos vinculados a juegos o buscar juegos añadidos. También puedes ordenar los juegos por orden alfabético, fecha de última partida o más jugados. Los juegos añadidos seguirán apareciendo aquí aunque no estén vinculados a ningún dispositivo Razer.

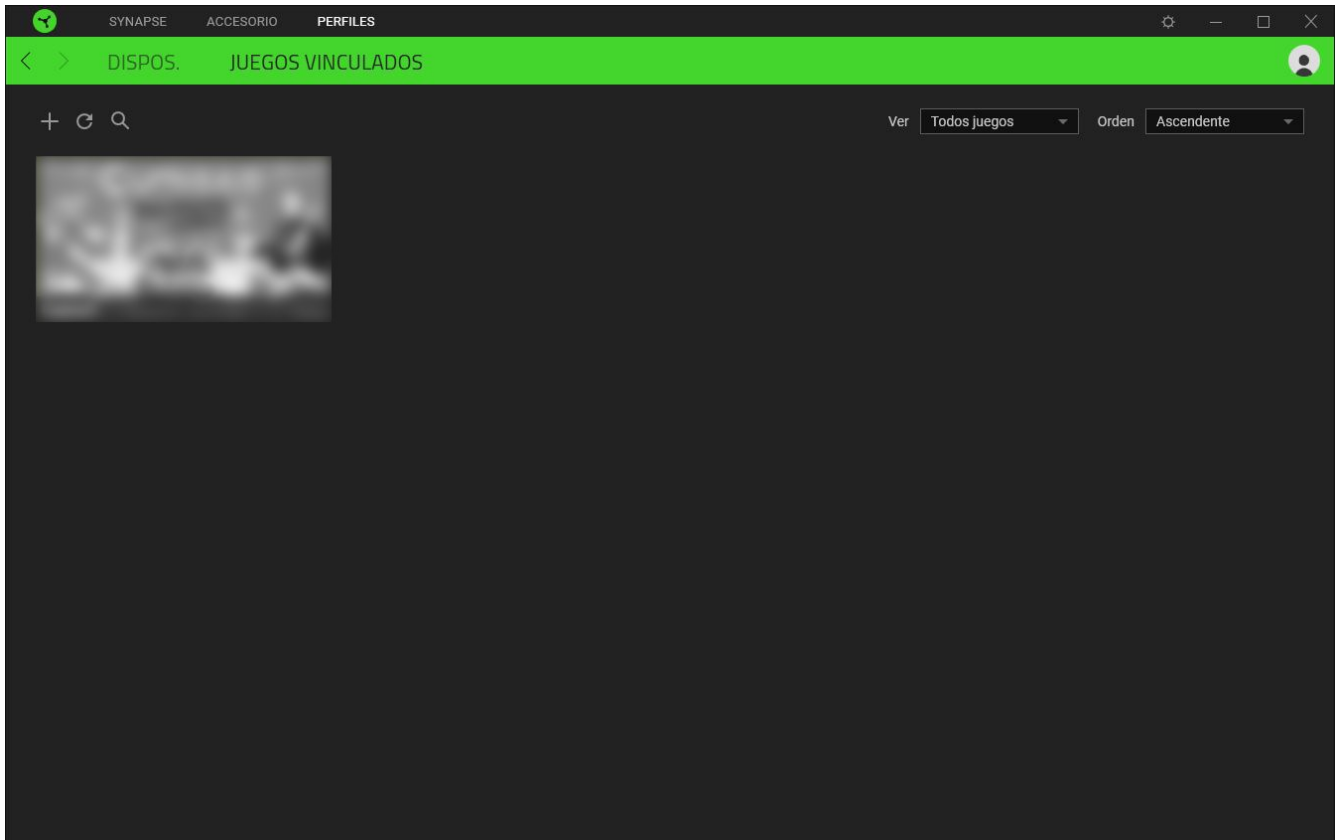

Para vincular juegos a dispositivos Razer conectados, simplemente haz clic en uno de los juegos de la lista, selecciona un dispositivo y su perfil para lanzarlo automáticamente durante la partida y elegir el dispositivo Razer con el que quedará vinculado. Una vez vinculado, puedes pulsar el botón Varios (●●●) del dispositivo vinculado correspondiente para seleccionar el perfil del dispositivo deseado.

VENTANA CONFIGURACIÓN

La ventana Configuración, a la que puedes acceder haciendo clic en el botón (⚙️) en Razer Synapse, te permite configurar el comportamiento al iniciar el dispositivo y elegir el idioma de Razer Synapse, ver las guías principales de cada dispositivo Razer conectado o realizar un restablecimiento de fábrica a cualquier dispositivo Razer conectado.

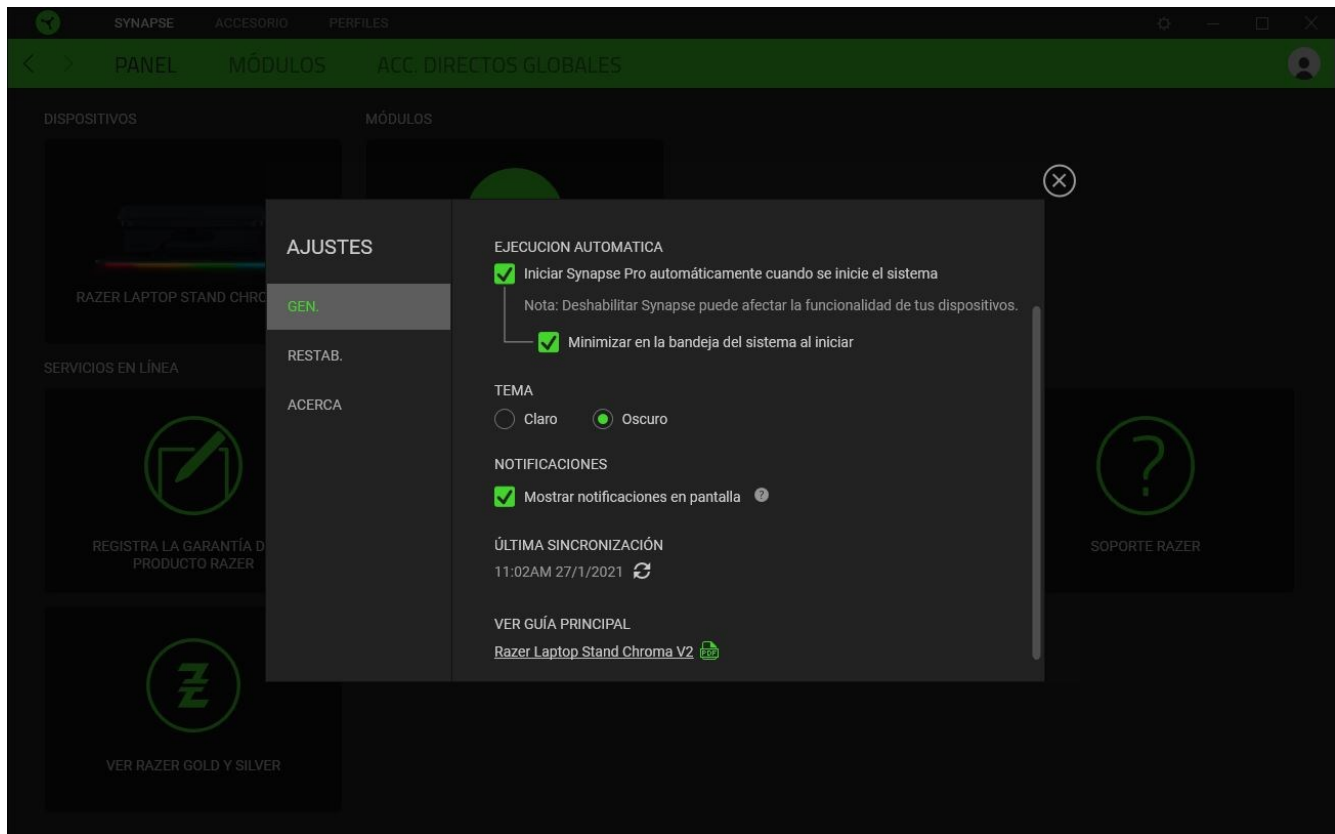

Pestaña General

La pestaña predeterminada de la ventana de Configuración, la pestaña General, te permite cambiar el idioma del software y el comportamiento al iniciar, o ver la guía principal de todos los dispositivos Razer conectados. También puedes sincronizar manualmente tus perfiles a la nube (↻) o ver la guía principal de todos los dispositivos Razer conectados y módulos instalados.

Pestaña Restablecimiento

La pestaña Restablecimiento te permite llevar a cabo un restablecimiento de fábrica en todos los dispositivos Razer conectados que tengan memoria integrada y/o restablecer los tutoriales de Razer Synapse para familiarizarte de nuevo con las nuevas funciones de Razer Synapse la próxima vez que lo inicies.

! *Al restablecer un dispositivo Razer, se borrarán todos los perfiles almacenados en las memorias integradas del mismo.*

Pestaña Acerca de

La pestaña Acerca de muestra una breve información del software, la declaración del copyright y también proporciona enlaces relevantes para sus términos de uso. También puede utilizar esta pestaña para comprobar actualizaciones de software o como un acceso rápido a las comunidades sociales de Razer.

7. SEGURIDAD Y MANTENIMIENTO

NORMAS DE SEGURIDAD

Para conseguir la máxima seguridad cuando uses la base de portátil Razer Chroma V2, te recomendamos que sigas las siguientes indicaciones:

Si tuvieras algún problema al utilizar el dispositivo correctamente y las indicaciones de la resolución de problemas no dieran resultado, desconecta el dispositivo y llama a la línea de atención de Razer o accede a support.razer.com para solicitar asistencia.

No desmontes el dispositivo y no intentes hacerlo funcionar bajo circunstancias anormales. Hacer esto anulará la garantía.

No utilices ni instales el dispositivo o sus componentes cerca de agua, humedad, disolventes u otras superficies húmedas ni expongas el dispositivo a temperaturas altas o directamente a la luz solar durante un período de tiempo prolongado.

Mantén el dispositivo alejado de los líquidos o la humedad. El dispositivo debe funcionar dentro del rango específico de temperaturas de 0 °C (32 °F) a 40 °C (104 °F). Si la temperatura supera ese rango, desconecta el dispositivo para dejar que la temperatura se estabilice hasta un nivel óptimo.

USO Y MANTENIMIENTO

Para mantenerse en buenas condiciones, la base de portátil Razer Chroma V2 requiere un mantenimiento mínimo. Para evitar la acumulación de suciedad, recomendamos desconectar la base del portátil una vez al mes y limpiarla usando un paño suave o algodón. No uses jabón ni agentes de limpieza fuertes o abrasivos.

8. ASPECTOS LEGALES

INFORMACIÓN SOBRE DERECHOS DE AUTOR Y PROPIEDAD INTELECTUAL

© 2025 Razer Inc. Todos los derechos reservados. Razer, el logotipo de la serpiente de tres cabezas, el logotipo de Razer, "For Gamers. By Gamers.", y el logotipo de "Powered by Razer Chroma" son marcas comerciales o marcas registradas de Razer Inc. y/o sus empresas afiliadas en Estados Unidos y otros países. El resto de marcas registradas son propiedad de sus respectivos titulares y otros nombres de empresas y productos aquí mencionados pueden ser marcas comerciales de sus respectivas compañías.

The Adopted Trademarks HDMI, HDMI High-Definition Multimedia Interface, and the HDMI Logo are trademarks or registered trademarks of HDMI Licensing Administrator, Inc. in the United States and other countries.



USB Type-C™ and USB-C™ are trademarks of USB Implementers Forum.

Windows and the Windows logo are trademarks of the Microsoft group of companies.

Razer Inc. ("Razer") puede tener derechos de autor, marcas comerciales, secretos comerciales, patentes, solicitudes de patentes u otros derechos de propiedad intelectual (registrados o no registrados) relativos al producto objeto de esta guía. La entrega de esta guía no otorga derechos de ningún tipo, como derechos de autor, marca comercial, patente u otro derecho de propiedad intelectual. Razer Base de portátil Razer Chroma V2 (el "Producto") puede diferir de las imágenes del embalaje u otras. Razer no asume ninguna responsabilidad sobre dichas diferencias o por cualquier error que pudiera aparecer. La información contenida aquí está sujeta a cambios sin previo aviso.

GARANTÍA LIMITADA DEL PRODUCTO

Para obtener los términos más recientes y actuales de la Garantía limitada del producto, visita [razer.com/warranty](https://www.razer.com/warranty).

LIMITACIÓN DE RESPONSABILIDAD

Razer no será en ningún caso responsable de ninguna pérdida de beneficios, pérdida de información o datos, especial, fortuita, indirecta, punitiva o consecuente, que surja de alguna forma de la distribución o la venta, reventa, uso o incapacidad para usar el Producto. La responsabilidad de Razer no podrá superar en ningún caso el precio de compra minorista del Producto.

GENERAL

Estos términos estarán regidos y serán interpretados bajo las leyes de la jurisdicción en la cual se haya comprado el Producto. Si algún término de este documento se considera no válido o no aplicable, entonces dicho término (en la medida que no es válido ni aplicable), no tendrá efecto y se considerará excluido sin invalidar ninguno de los términos restantes. Razer se reserva el derecho de corregir cualquier término en cualquier momento sin previo aviso.