



# RAZER LAPTOP STAND CHROMA V2

HANBUCH

Für alle Fälle gerüstet und so gut verbunden wie noch nie dank dem **Razer Laptop Stand Chroma V2**. Dieser ergonomische Laptop-Ständer für Razer Blade 13, 15 und 17 verfügt über einen einzigartigen 4-fach-USB-C-Hub, damit du eine Vielzahl von Geräten anschließen kannst und ein aufgeräumtes Setup hast.

# INHALT

1. LIEFERUMFANG / DAS BRAUCHST DU .....	3
2. HOL DIR DAS KOMPLETTPAKET.....	5
3. TECHNISCHE DATEN.....	6
4. ERSTE SCHRITTE.....	7
5. SO VERWENDEST DU DEN LAPTOP-STÄNDER .....	8
6. SO KONFIGURIERST DU DEINE RAZER LAPTOP STAND CHROMA V2.....	10
7. SICHERHEIT UND WARTUNG .....	18
8. RECHTLICHE HINWEISE .....	19

---

## 1. LIEFERUMFANG / DAS BRAUCHST DU

### LIEFERUMFANG

- Razer Laptop Stand Chroma V2

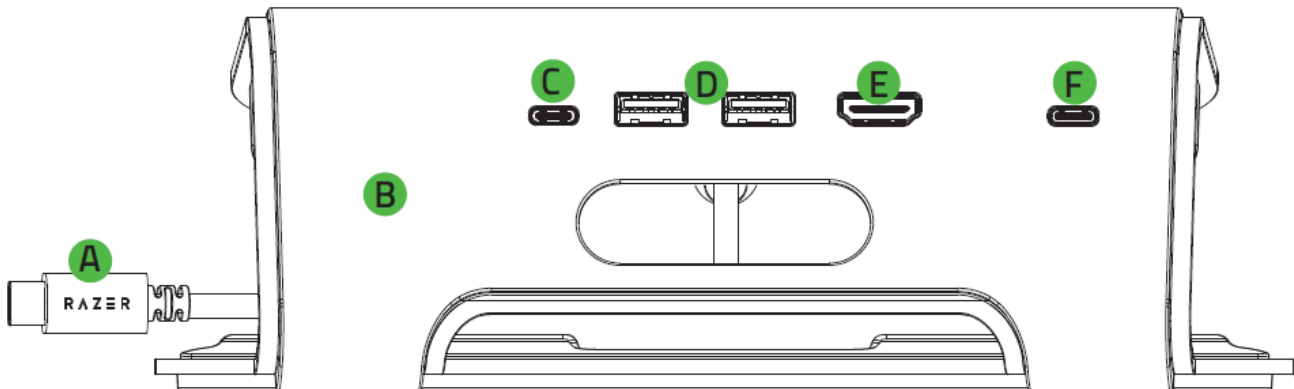

- A. USB-Anschluss (Typ C, für Laptop)<sup>1</sup>
- B. Robuster Metallrahmen
- C. USB-Anschluss (Typ C, 3.2, Gen 1)
- D. USB-Anschlüsse (Typ A, 3.0, Gen 1)
- E. HDMI-Anschluss
- F. USB-C-Anschluss (Typ C, aktiv)<sup>2</sup>

<sup>1</sup> Wenn du deinen Laptop per Power Passthrough auflädst, werden bis zu 80 % der Leistung des Netzteils nur für die Stromversorgung deines Systems verwendet (z. B. stehen bei 100 Watt Eingangsleistung nur 80 Watt Ausgangsleistung zur Verfügung), damit auch andere verbundene Geräte weiter versorgt werden können.

<sup>2</sup> Unterstützt einzelnen Bildschirm (bis zu 5120 x 2880, 60 Hz) per HDMI- oder USB-Verbindung (Typ C) und zwei Bildschirme (bis zu 2560 x 1440, 60 Hz) per HDMI- oder USB-Verbindung (Typ C). Um dieses Feature zu nutzen, muss auch dein Laptop diese Auflösungen unterstützen.

<sup>3</sup> Gleichstrom-Eingang. Unterstützt Power Passthrough für Laptops mit Netzteil (65 Watt oder 100 Watt).

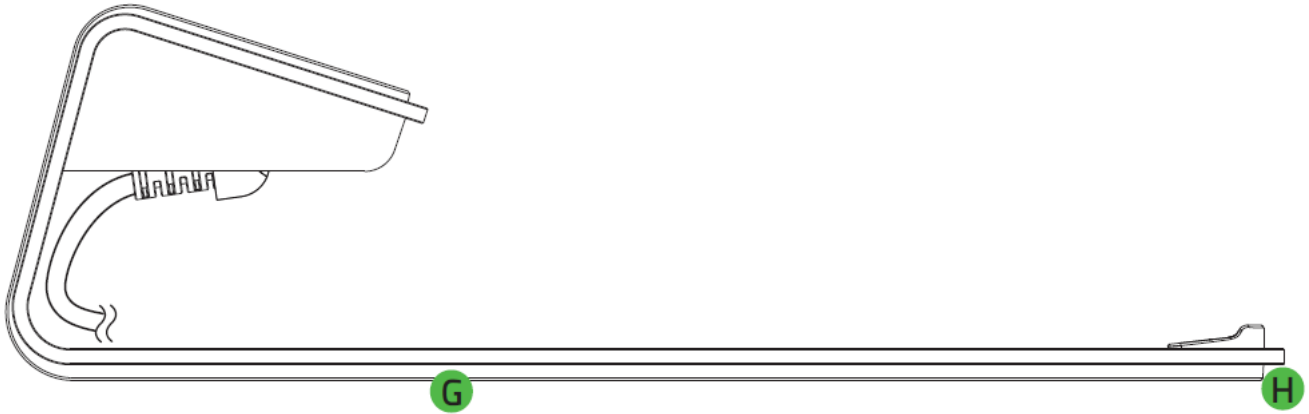

**G.** Rutschfeste Gummiunterseite

**H.** Unterbodenbeleuchtung powered by Razer Chroma™ RGB

- Wichtige Produktinformationen

## **DAS BRAUCHST DU**

### **PRODUKTANFORDERUNGEN**

- Direkte USB-Verbindung (Typ C) mit einem Laptop

### **RAZER SYNAPSE-ANFORDERUNGEN**

- Windows® 10 64-bit (oder höher)
- Internetverbindung für Software-Installation

---

## 2. HOL DIR DAS KOMPLETTPAKET

Du hältst du ein fantastisches Gerät in deinen Händen, inklusive 1 Jahr eingeschränkter Herstellergarantie\*. Höchste Zeit, dass du sein volles Potenzial entfesselst und dir exklusive Razer Vorteile sicherst, indem du dich online registrierst: [razerid.razer.com](https://razerid.razer.com)

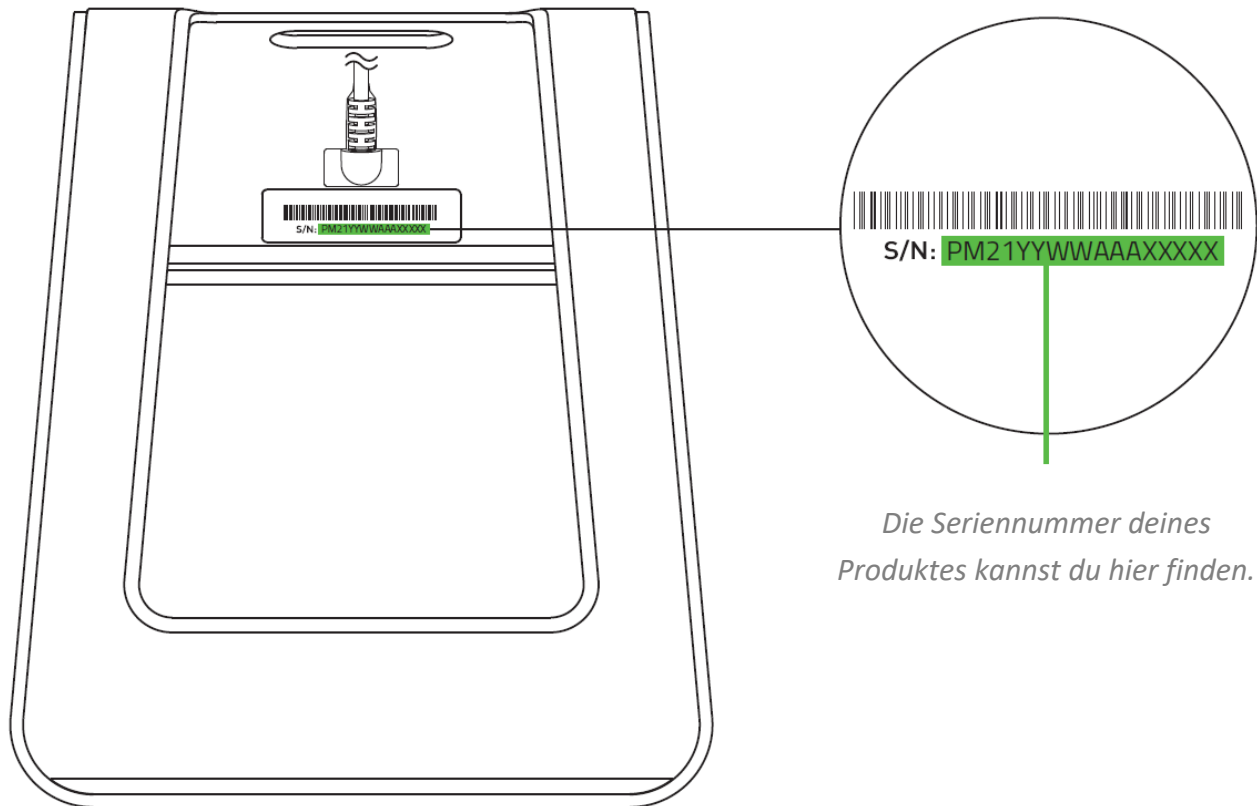

*Die Seriennummer deines  
Produktes kannst du hier finden.*

*\*Die Garantie unterliegt regionalen Unterschieden und richtet sich nach dem jeweils gültigen Recht.*

Noch Fragen? Wende dich bitte an dein Razer Support-Team unter [support.razer.com](https://support.razer.com)

---

## 3. TECHNISCHE DATEN

- Verbindungstyp: USB-C
- Ein-/Ausgabe
  - 1x USB-C 3.2 Gen 1
  - 1x USB-C 3.2 Gen 1 (nur Stromversorgung)
  - 2x USB-A 3.2 Gen 1
  - 1x HDMI 2.0
- Anzeige(n)
  - Einzelner Bildschirm (per HDMI oder USB-C)
  - 5K (5120x2880) @ 60 Hz
  - 4K (3840x2160) @ 60 Hz
  - UWQHD (3440x1440) @ 100 Hz
  - WQHD (2560x1440) @ 144 Hz
  - WQHD (2560x1440) @ 175 Hz
  - FHD (1920x1080) @ 144 Hz
  - FHD (1920x1080) @ 360 Hz
  - Zwei Bildschirme (per HDMI & USB-C):
    - 2x QHD (2560x1440) @ 60 Hz
    - 2x FHD (1920x1080) @ 120 Hz
- Kompatibilität: Entwickelt für Laptops im Format bis 17 Zoll (43,18 cm)
- Laptop-Stromversorgung
  - 100 Watt Eingangsleistung: Bis zu 80 Watt per USB-C
  - 65 Watt Eingangsleistung: Bis zu 46 Watt per USB-C
- Finish: Aluminium
- Razer Chroma™ Support: Razer Chroma™ Unterbodenbeleuchtung

---

## 4. ERSTE SCHRITTE

1. Stelle deinen Laptop oben in den Laptop-Ständer.
2. Verbinde deinen Laptop-Ständer mit einem USB-Anschluss (Typ C) an deinem Laptop.

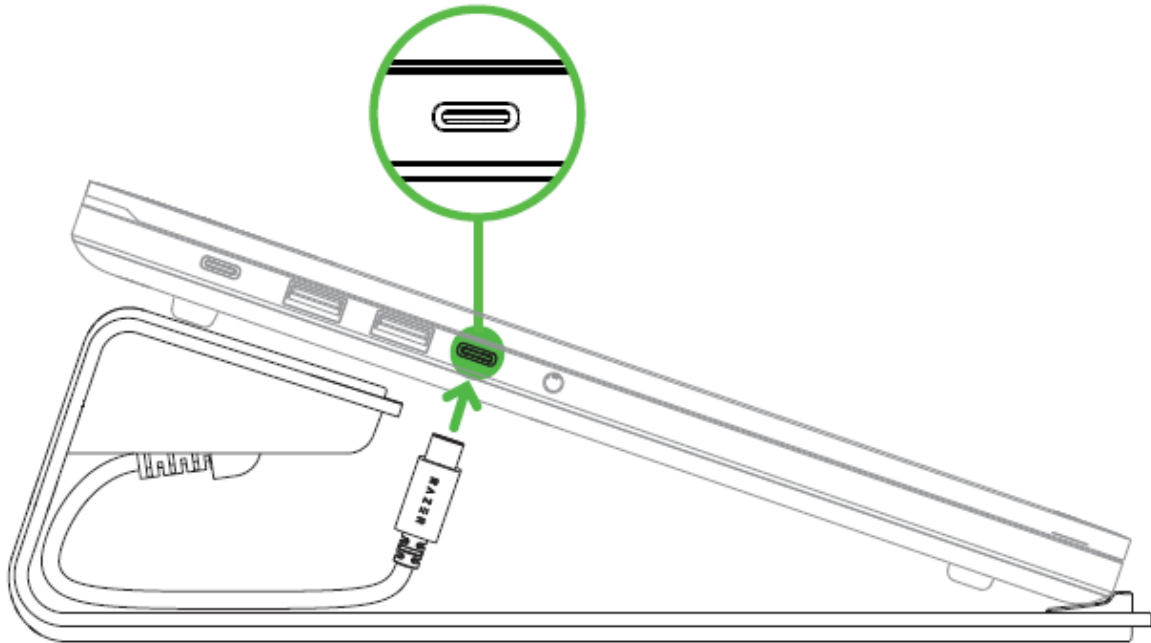

*\*Laptop nicht im Lieferumfang enthalten.*

**i** Das Typ-C-Kabel deines Razer Laptop Stand Chroma V2 bleibt ordentlich unter deinem Laptop.

3. Mit der Razer Synapse\* App kannst du die Beleuchtung mit einer Vielzahl von Optionen individuell anpassen und kompatible Spiele und Anwendungen mit Geräten, die Razer Chroma unterstützen, noch immersiver erleben.

*\*Installiere bei Aufforderung Razer Synapse oder lade dir das Installationsprogramm von [razer.com/synapse](https://www.razer.com/synapse) herunter.*

---

## 5. SO VERWENDEST DU DEN LAPTOP-STÄNDER

### RAZER LAPTOP PER POWER PASSTHROUGH MIT ENERGIE VERSORGEN

Um die Power Passthrough-Funktion des Laptop-Ständers mit deinem Razer Laptop zu nutzen, verbinde ihn wie folgt mit dem Laptop-Ständer:

1. Verbinde das USB-C-Netzteil deines Razer Laptops mit einer Steckdose und dann mit dem USB-C-Ladeanschluss des Laptop-Ständers.

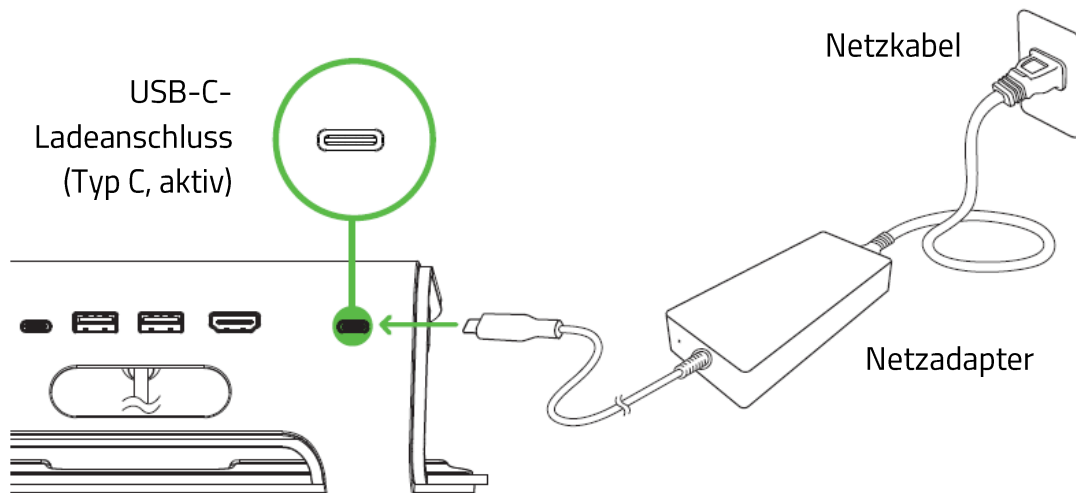

2. Verbinde deinen Laptop-Ständer mit dem USB-C-Ladeanschluss deines Laptops.

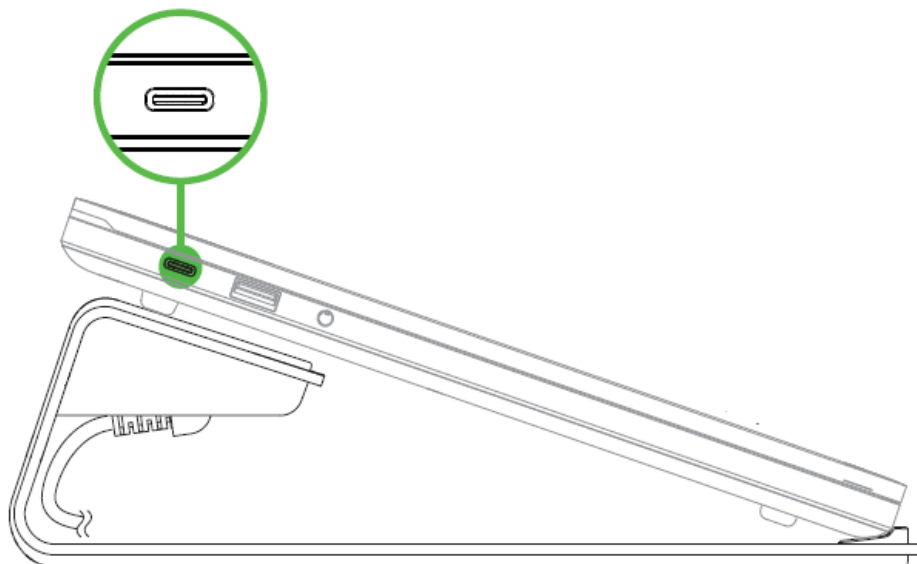

*\*Nicht im Lieferumfang enthalten. Eine vollständige Liste kompatibler Razer Laptops findest du unter [support.razer.com](https://support.razer.com)*

## KABEL-MANAGEMENT

Andere Kabel externer Geräte kannst du bei Bedarf mithilfe der Kabelöffnung des Razer Laptop Stand Chroma V2 handhaben.

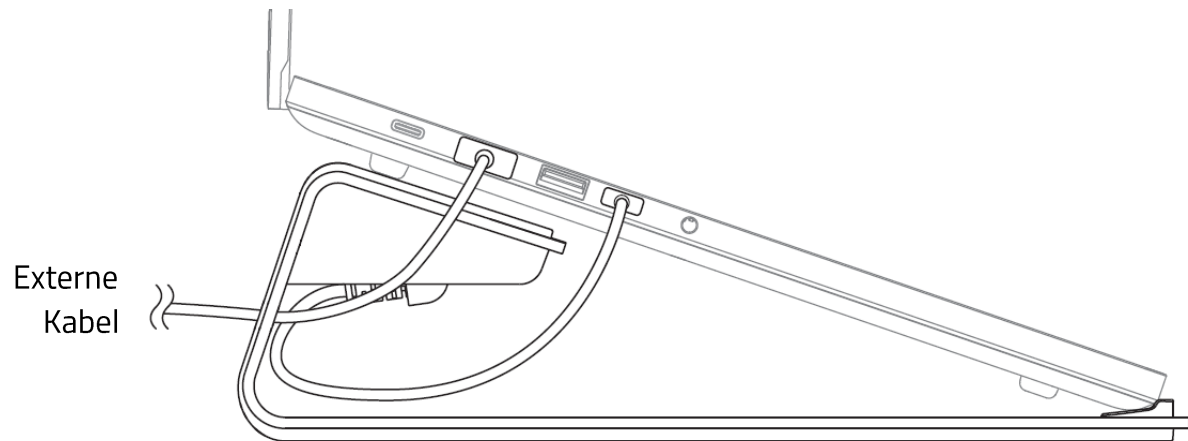

## 6. SO KONFIGURIERST DU DEINE RAZER LAPTOP STAND CHROMA V2

**i** *Hinweis: Internetverbindung benötigt für Installation, Updates und cloud-basierte Features. Die Registrierung für eine Razer ID ist empfohlen, aber optional. Bei allen Features sind Änderungen vorbehalten, abhängig von der aktuellen Softwareversion, den angeschlossenen Geräten und unterstützten Apps und Software-Lösungen.*

### REGISTERKARTE "SYNAPSE"

Die Registerkarte "Synapse" ist die Standardregisterkarte, wenn du Razer Synapse zum ersten Mal startest.

### Cockpit

Die Registerkarte "Cockpit" bietet dir eine Übersicht über Razer Synapse. Von dort aus kannst du auf alle deine Razer-Geräte, Module und Online-Dienste zugreifen.

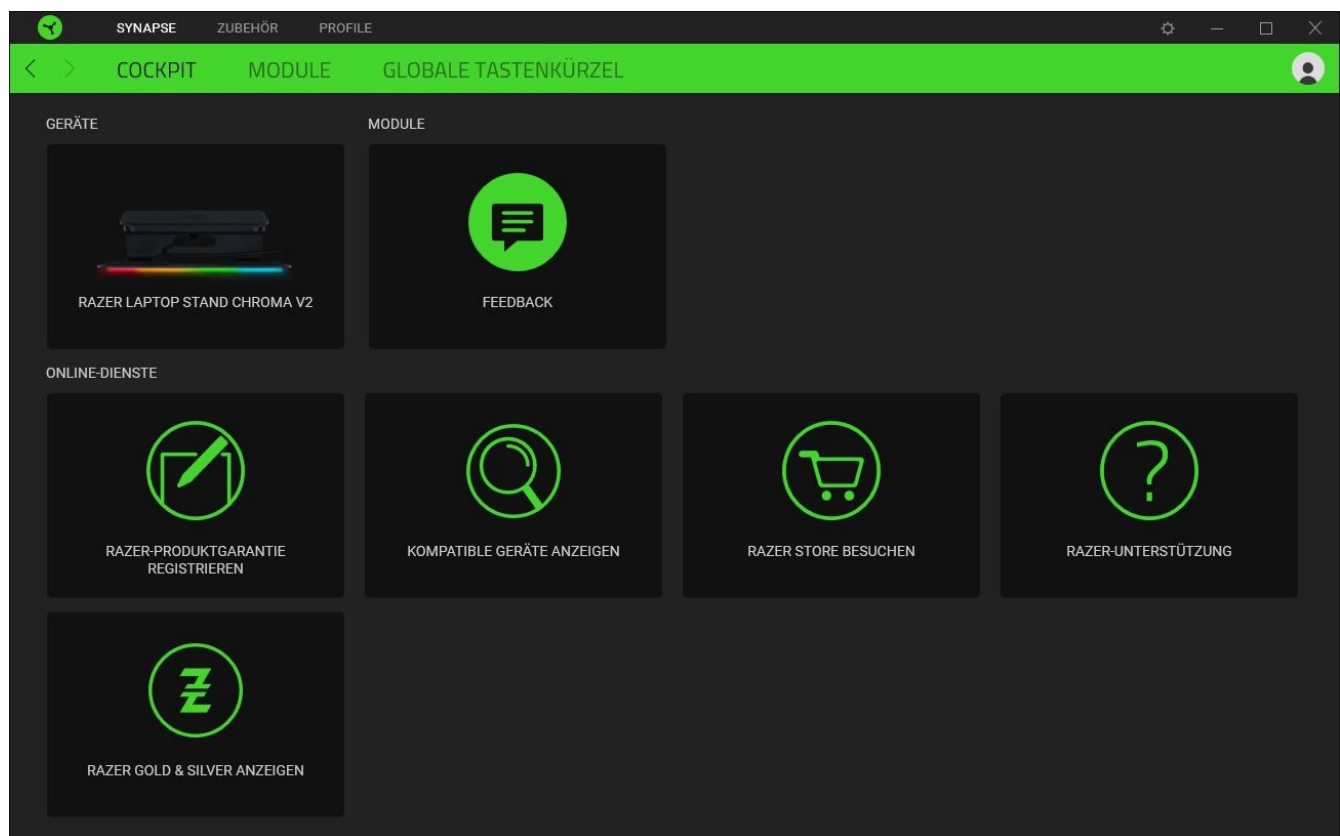

## Module

Unter der Registerkarte "Module" werden alle installierten und zur Installation verfügbaren Module angezeigt.

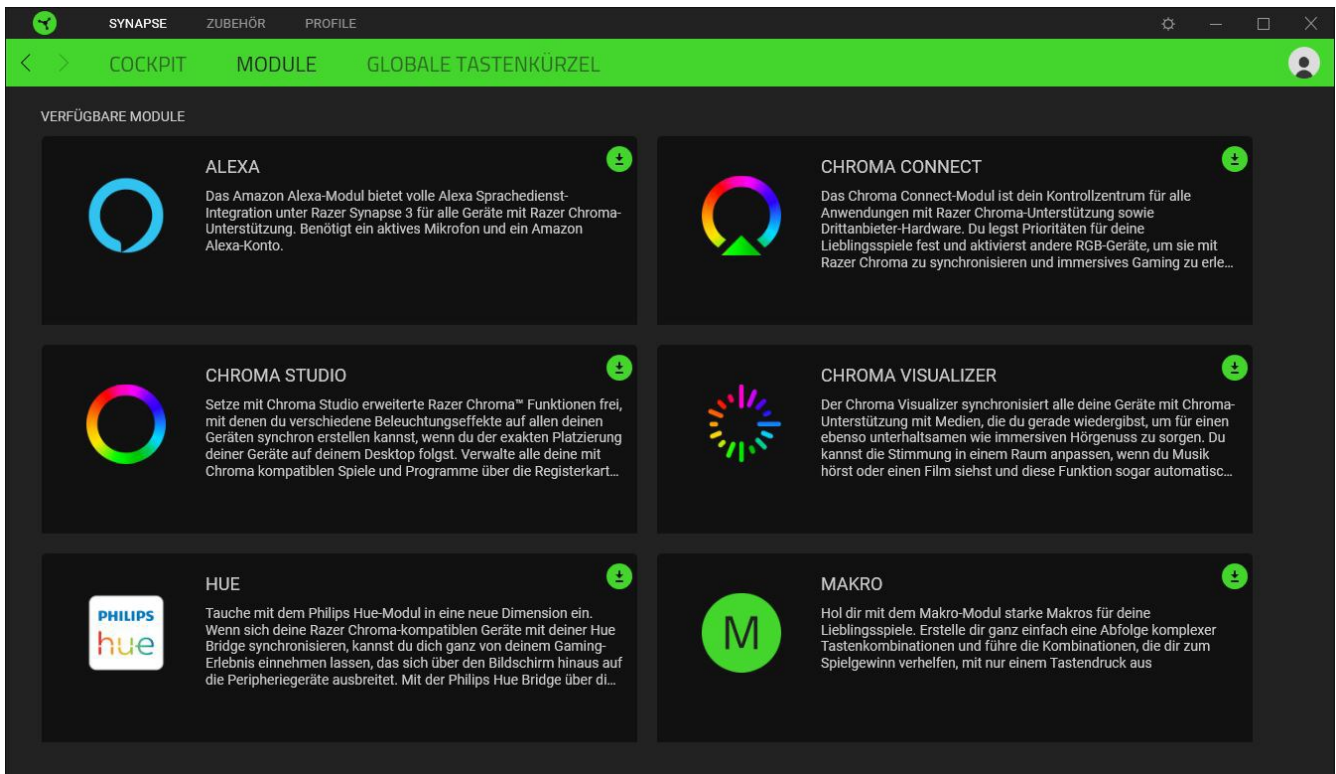

## Globale Tastenkürzel

Du kannst Aktionen oder Funktionen von Razer Synapse selbst definierten Tastenkombinationen zuweisen, die alle profilspezifischen Tastenzuweisungen außer Kraft setzen. [Erfahre mehr über Profile](#)

 *Nur Eingaben von Geräten, die Razer Synapse unterstützen, werden erkannt.*

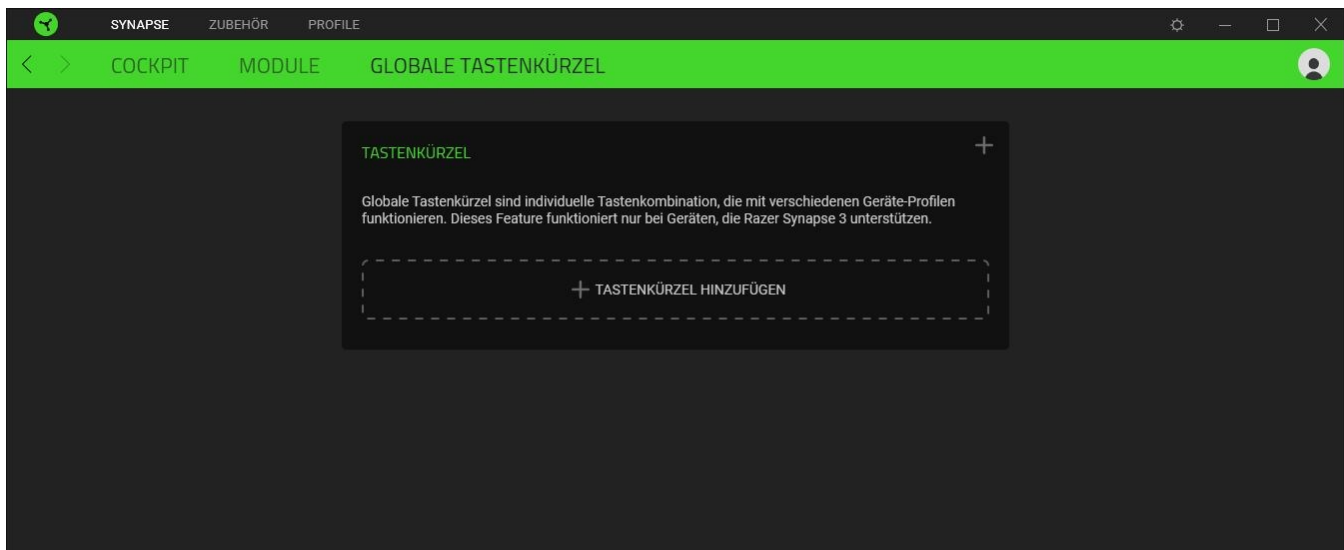

## REGISTERKARTE "ZUBEHÖR"

The Accessory tab is the main tab for your laptop stand where you'll be able to customize its lighting and power saving feature. Änderungen, die in dieser Registerkarte vorgenommen werden, speichert das Programm automatisch auf deinem System und in der Cloud.

### Beleuchtung

Über die Registerkarte "Beleuchtung" kannst du die Beleuchtung deines Razer Geräts anpassen.

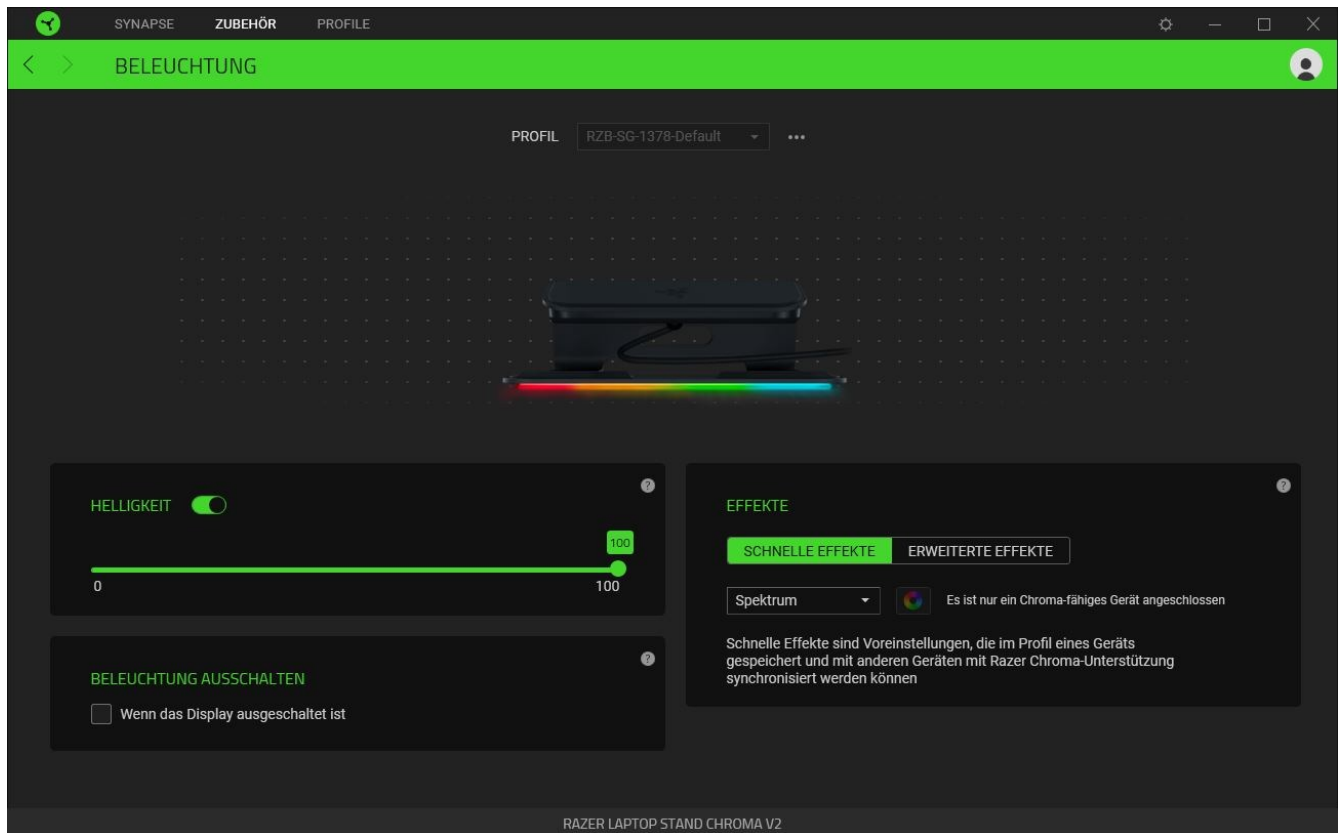

### Profil

In deinem Profil werden die Einstellungen für alle deine Razer-Peripheriegeräte gespeichert. Standardmäßig basiert die Profilbezeichnung auf deinem Systemnamen. Um ein Profil hinzuzufügen, umzubenennen, zu duplizieren oder zu löschen, klicke einfach die Schaltfläche (●●●) an.

### Helligkeit



Du kannst die Beleuchtung deines Razer-Geräts ausschalten, indem du die Helligkeit anpasst oder Leuchtkraft per Regler erhöhst oder verringerst.

### Beleuchtung ausschalten

Du kannst Energie sparen, indem mithilfe dieser Option die Beleuchtung deines Geräts ausschaltest, sobald der Bildschirm deines Systems ausgeschaltet wird.

## Schnelle Effekte

Es gibt eine Anzahl an vordefinierten Effekten, die ausgewählt und auf die Beleuchtung deines Geräts angewendet werden können:

	Name	Beschreibung	Einrichtung
	Atmung	Die Beleuchtung pulsiert in der ausgewählten Farbe bzw. den ausgewählten Farben.	Wähle bis zu zwei Farben oder Zufallsfarben.
	Feuer	Die Unterbodenbeleuchtung leuchtet in warmen Farben auf, um das Lodern von Flammen zu imitieren	Keine weitere Anpassung erforderlich
	Durchlaufen des Farbspektrums	Die Beleuchtung wechselt unendlich in einer Endlosschleife zwischen 16,8 Millionen Farben.	Keine weitere Anpassung erforderlich
	Sternenfunkeln	Die LEDs leuchten und verdunkeln sich zufällig für einen per Zufall bestimmten Zeitraum	Wähle bis zu zwei Farben oder Zufallsfarben und dann die Dauer
	Statisch	Die Unterbodenbeleuchtung leuchtet in der ausgewählten Farbe.	Farbe auswählen
	Welle	Die Beleuchtung scrollt in die gewählte Richtung.	Du kannst auswählen, ob die Wellenrichtung im oder gegen den Uhrzeigersinn laufen soll.

Solltest du noch andere Geräte mit Razer Chroma-Unterstützung besitzen, kannst du durch Anklicken der Schaltfläche Chroma Sync (  ) ihre Beleuchtungseffekte mit deinem Razer-Gerät synchronisieren.

 Nur Geräte, die den ausgewählten Beleuchtungseffekt unterstützen, werden synchronisiert.

## Erweiterte Effekte

Mithilfe der Option "Erweiterte Effekte" kannst du einen Chroma-Effekt wählen, um ihn mit deinem Razer Chroma-Gerät zu verwenden. Um deinen eigenen Chroma-Effekt zu erstellen, klicke einfach auf die Chroma Studio-Schaltfläche (  ).

 Diese Funktion kannst du nur nutzen, falls du das Chroma Studio-Modul installiert hast.



## REGISTERKARTE "PROFILE"

Über die Registerkarte "Profile" kannst du ganz leicht deine Profile verwalten und sie mit deinen Spielen und Anwendungen verknüpfen.

### Geräte

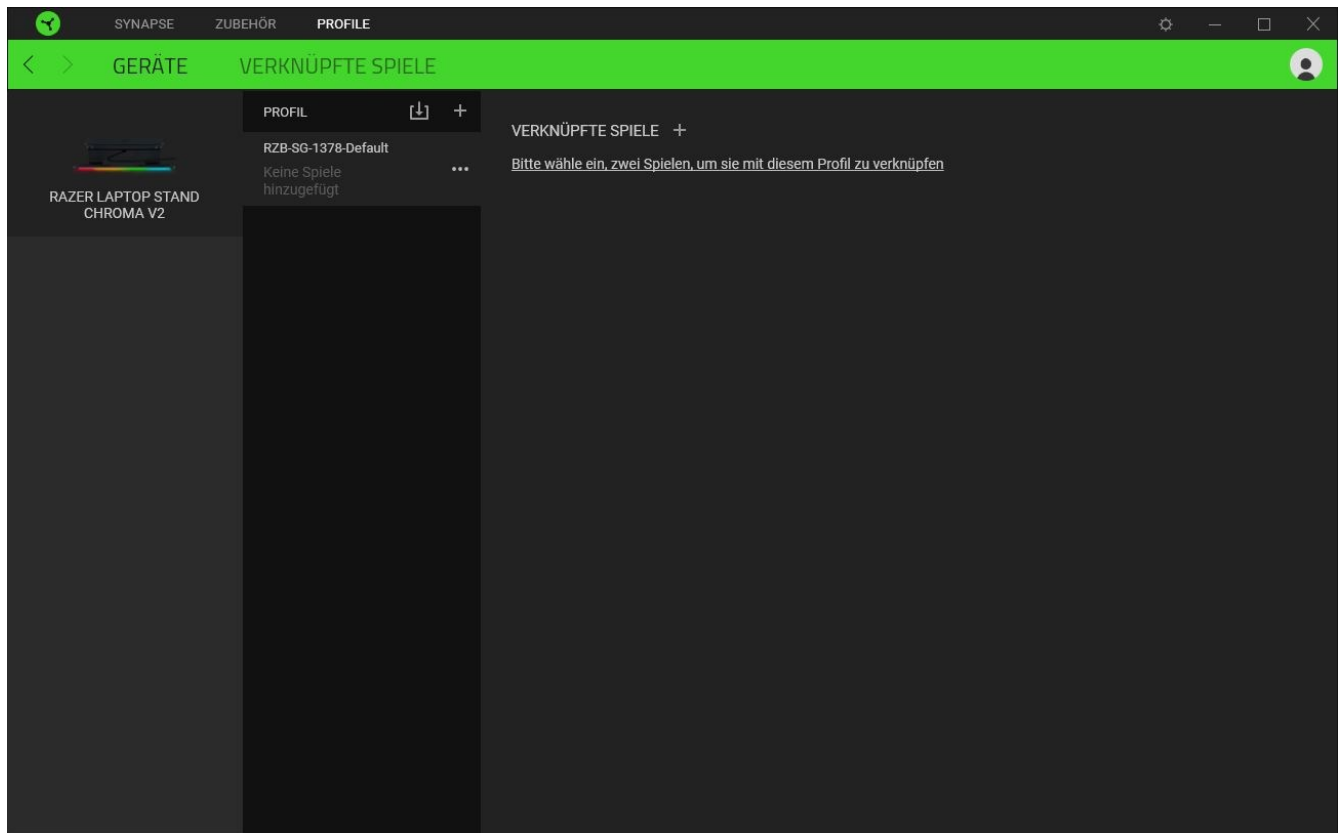
Hier kannst du sehen, welches Razer-Gerät ein bestimmtes Profil verwendet oder welcher Chroma-Effekt mit bestimmten Spielen verknüpft ist.



Du kannst Profile von deinem Computer oder aus der Cloud importieren. Klicke dazu auf die Importieren-Schaltfläche (  ), lege neue Profile für das ausgewählte Gerät mithilfe der Hinzufügen-Schaltfläche (  ). Um ein Profil umzubenennen, zu duplizieren, zu exportieren oder zu löschen, klicke einfach auf die Diverses-Schaltfläche (  ). Jedes Profil kann sich auf Wunsch automatisch aktivieren, wenn du eine bestimmte Anwendung startest mithilfe der Option "Verknüpfte Spiele" startest.

## Verknüpfte Spiele

Die Registerkarte "Verknüpfte Spiele" gibt dir die Möglichkeit, Spiele hinzuzufügen, Peripheriegeräte anzusehen, die mit Spielen verknüpft sind, oder nach hinzugefügten Spielen zu suchen. Du kannst auch Spiele alphabetisch sortieren oder danach, welche zuletzt oder am häufigsten gespielt wurden. Hinzugefügte Spiele werden dort auch dann noch aufgeführt, wenn sie nicht mehr mit einem Razer-Gerät verknüpft sind.

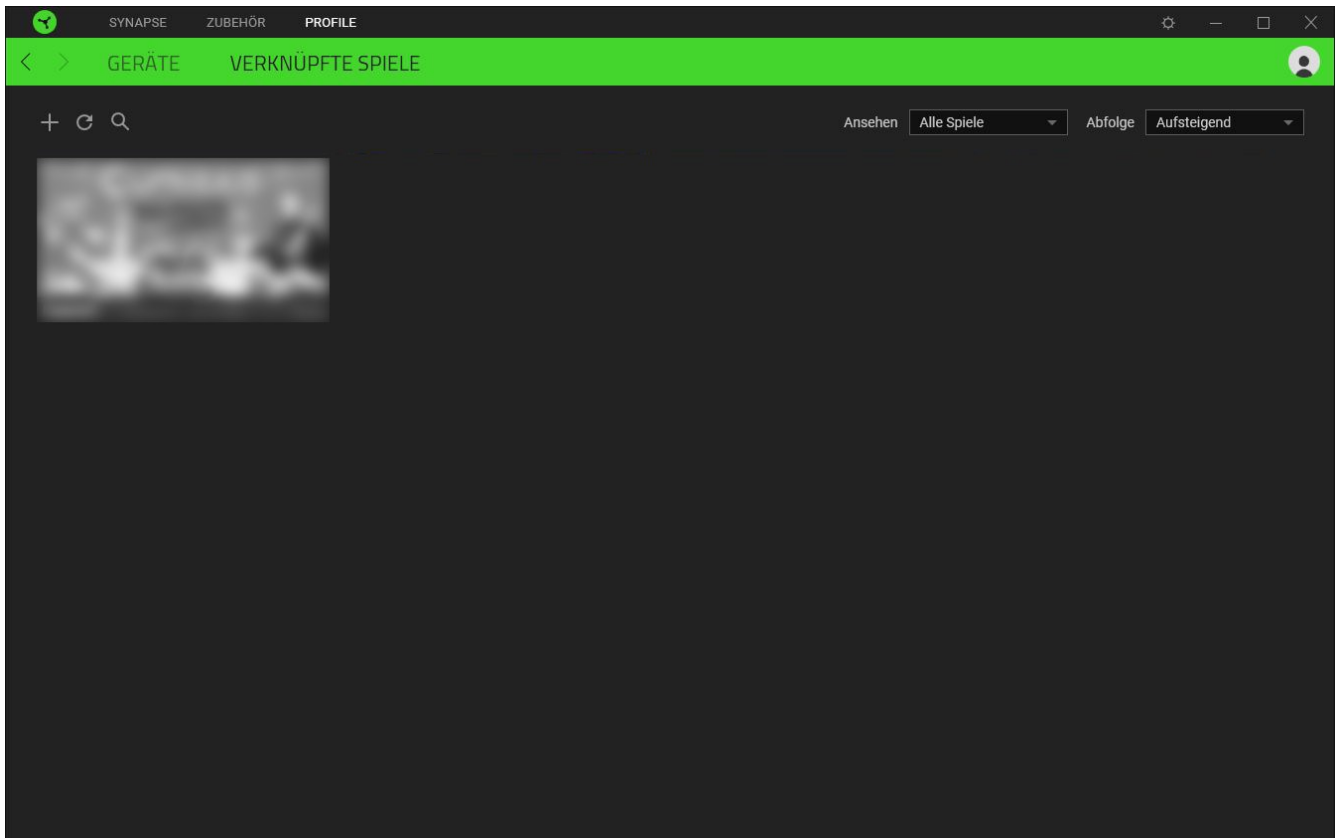

Um deine Spiele mit verbundenen Razer Geräten zu verknüpfen, klicke einfach auf ein Spiel in der Liste, dann auf "Gerät und Profil auswählen, um im Spiel automatisch zu starten" um das Razer Gerät zum Verknüpfen auszuwählen. Sobald du eine Verknüpfung angelegt hast, kannst du auf die Diverses-Schaltfläche ( ●●● ) des entsprechenden Geräts klicken, um ein bestimmtes Profil auszuwählen.

## EINSTELLUNGEN-FENSTER

Im Einstellungen-Fenster, das du per Klick auf die Schaltfläche (  ) von Razer Synapse aufrufst, kannst du den Start und die Anzeigesprache von Razer Synapse anpassen, dir das Handbuch jedes verbundenen Razer-Geräts ansehen oder jedes verbundene Razer-Gerät auf seine Werkseinstellungen zurücksetzen.

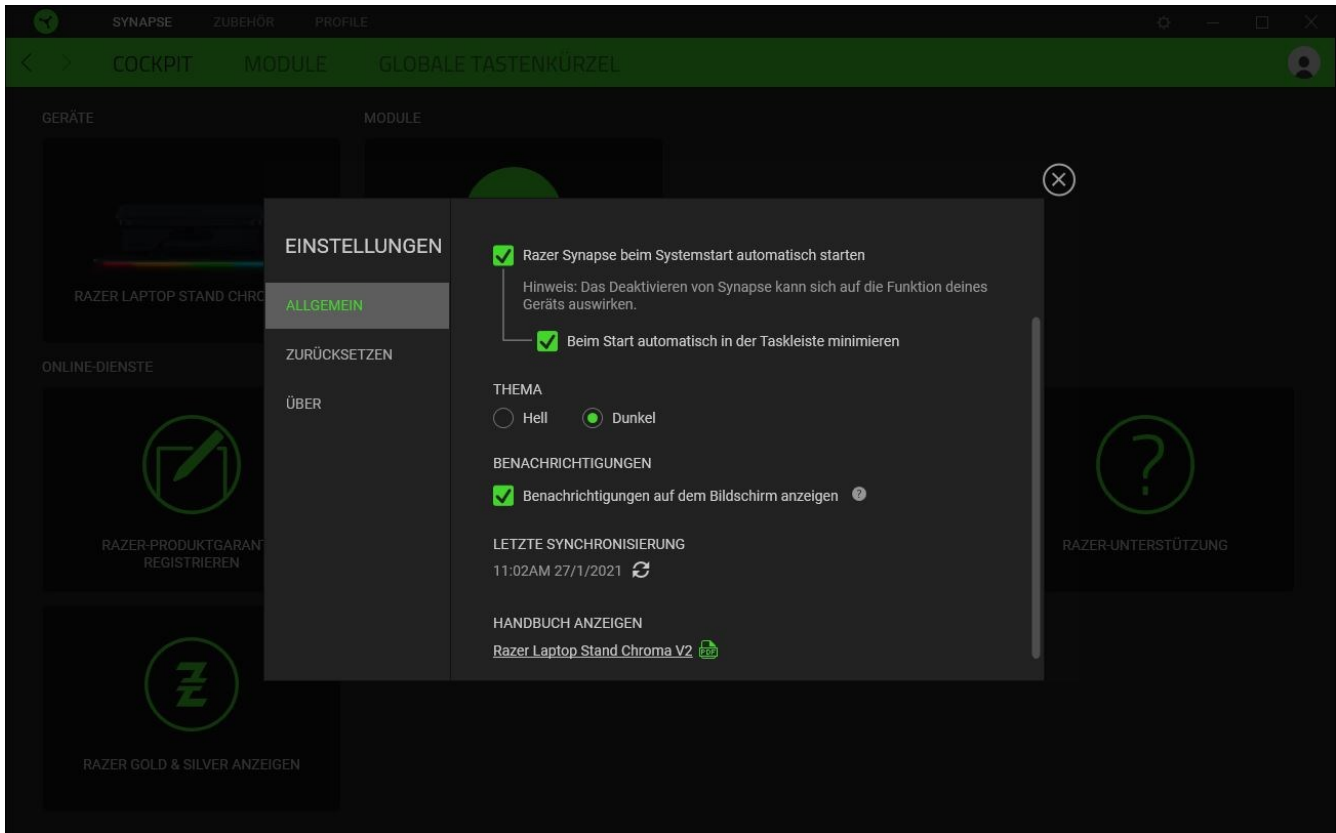

### Standard-Registerkarte

Die Standard-Registerkarte des Einstellungen-Fensters ist die Registerkarte "Allgemein". Von hier aus kannst du die Anzeigesprache der Software, ihr Verhalten beim Start anpassen und das Anzeige-Thema anpassen. Du kannst auch manuell deine Profile mit der Cloud synchronisieren (  ) oder dir das Handbuch aller verbundenen Razer Geräte und installierter Module ansehen.

### Registerkarte "Zurücksetzen"

Mithilfe der Registerkarte "Zurücksetzen" kannst du alle verbundenen Razer-Geräte mit integriertem Speicher auf ihre Werkseinstellungen zurücksetzen und/oder Razer Synapse-Tutorials zurücksetzen, um dich mit den neuen Features von Razer Synapse vertraut zu machen.

 *Alle im integrierten Speicher der ausgewählten Geräte gesicherten Profile werden gelöscht, wenn du ein Razer-Gerät zurücksetzt.*

## **Registerkarte "Über"**

Über die Registerkarte "Über" kannst du dir kompakte Software-Informationen, Copyright-Angaben und Links zu den Nutzungsbedingungen anzeigen lassen. Mithilfe dieser Registerkarte kannst du auch nach Software-Updates suchen oder schnell auf die Razer-Communitys in den Sozialen Medien zugreifen.

---

## 7. SICHERHEIT UND WARTUNG

### SICHERHEITSRICHTLINIEN

Um die größtmögliche Sicherheit bei der Benutzung deines Razer Laptop Stand Chroma V2 zu gewährleisten, empfehlen wir die Einhaltung der folgenden Richtlinien:

Solltest du Probleme beim normalen Betrieb des Geräts haben und die Fehlerbehebung schafft keine Abhilfe, trenne das Gerät von der Stromversorgung und wende dich an die Razer Hotline. Hilfe findest du auch unter [support.razer.com](https://support.razer.com).

Nimm das Gerät nicht auseinander und benutze es nicht mit abweichender Stromspannung. Deine Garantie würde sonst erlöschen.

Verwende oder installiere das Gerät und seine Komponenten nicht in der Nähe von Wasser, Feuchtigkeit, Lösungsmitteln oder feuchten Oberflächen und setze das Gerät nicht längere Zeit höheren Temperaturen oder direktem Sonnenlicht aus.

Halte das Gerät von Flüssigkeiten, Feuchtigkeit und Nässe fern. Betreibe das Gerät nur innerhalb eines Temperaturbereichs von 0 °C bis 40 °C. Sollte die Temperatur außerhalb dieses Bereiches liegen, trenne das Gerät von der Stromversorgung und/oder schalte es aus, bis die Temperatur sich wieder auf ein geeignetes Maß eingeppegelt hat.

### WARTUNG UND BENUTZUNG

Dein Razer Laptop Stand Chroma V2 benötigt nur ein geringes Ausmaß an Wartung, um in optimalem Zustand zu bleiben. Wir empfehlen, den Laptop-Ständer einmal monatlich vom Laptop zu trennen, alle verbundenen Kabel zu entfernen und ihn mit einem weichen Tuch zu reinigen, um das Ansammeln von Schmutz zu vermeiden. Bitte verwende keine Seife oder aggressive Reinigungs- oder Scheuermittel.

---

## 8. RECHTLICHE HINWEISE

### INFORMATIONEN ZUM URHEBERRECHT UND ZUM GEISTIGEN EIGENTUM

© 2025 Razer Inc. Alle Rechte vorbehalten. Razer, das dreiköpfige Schlangen-Logo, das Razer-Logo, "For Gamers. By Gamers." und das "Powered by Razer Chroma"-Logo sind Marken oder eingetragene Marken von Razer Inc. und/oder angeschlossenen Unternehmen in den Vereinigten Staaten oder anderen Ländern. Alle anderen Warenzeichen sind Eigentum der jeweiligen Inhaber.

The Adopted Trademarks HDMI, HDMI High-Definition Multimedia Interface, and the HDMI Logo are trademarks or registered trademarks of HDMI Licensing Administrator, Inc. in the United States and other countries.



USB Type-C™ and USB-C™ are trademarks of USB Implementers Forum.

Windows and the Windows logo are trademarks of the Microsoft group of companies.

Razer Inc. ("Razer") kann über Copyrights, Marken, Geschäftsgeheimnisse, Patente, Patentanträge oder andere Rechte an geistigem Eigentum (eingetragen oder nicht) hinsichtlich des Produkts in diesem Handbuch verfügen. Razer gewährt durch die Bereitstellung dieses Handbuchs keine Lizenz für diese Copyrights, Marken, Patente oder andere Formen von geistigem Eigentum. Die Razer Laptop Stand Chroma V2 (das "Produkt") kann sich von den Abbildungen auf der Verpackung oder anderswo unterscheiden. Razer übernimmt keine Haftung für solche Unterschiede oder für eventuelle Fehler. Die in diesem Handbuch enthaltenen Informationen können sich ohne Ankündigung jederzeit ändern.

### EINGESCHRÄNKTE PRODUKTGARANTIE

Aktuelle Informationen zu den Bedingungen der eingeschränkten Produktgarantie findest du unter [razer.com/warranty](https://www.razer.com/warranty).

### HAFTUNGSBESCHRÄNKUNG

Razer haftet in keinem Falle für verlorene Gewinne, Verluste von Informationen oder Daten, besondere, zufällige, indirekte, strafrechtliche oder Folgeschäden, die sich aus dem Vertrieb, dem Verkauf, dem Wiederverkauf, dem Gebrauch oder Nutzungsunvermögen des Produkts ergeben. Razer ist in keinem Falle verpflichtet, für höhere Summen als den Einzelhandelspreis des Produkts zu haften.

## **ALLGEMEIN**

Diese Bedingungen unterliegen dem Recht des Staates, in dem das Produkt erworben wurde. Wenn eine hierin enthaltene Bestimmung ungültig oder nicht durchsetzbar ist, wird sie (soweit sie ungültig oder nicht durchsetzbar ist) unwirksam und wird ohne Einfluss auf die verbleibenden Bestimmungen aus der Auslegung dieser Vereinbarung ausgeschlossen. Razer behält sich das Recht vor, jede Bedingung jederzeit und ohne Vorankündigung zu ändern.