



# RAZER LEVIATHAN V2 PRO

GUIA PRINCIPAL

Vivencie a próxima inovação no áudio espacial 3D com a **Razer Leviathan V2 Pro**, a primeira soundbar para PC do mundo com monitoramento da cabeça por IA e beamforming adaptável. Direcionando o som para seus ouvidos por meio de um rastreamento inteligente em tempo real, ela permitirá que você desfrute de um áudio ultrapersonalizado com uma precisão e uma imersão nunca antes vistas.

# CONTEÚDO

1. CONTEÚDO DA EMBALAGEM.....	3
2. DO QUE VOCÊ PRECISA.....	5
3. NÓS LHE DAMOS COBERTURA.....	5
4. ESPECIFICAÇÕES TÉCNICAS .....	6
5. CONFIGURAÇÃO DA RAZER LEVIATHAN V2 PRO.....	7
6. CONECTANDO A SOUNDBAR .....	9
7. UTILIZAÇÃO DA SOUNDBAR .....	13
8. CONFIGURAR A RAZER LEVIATHAN V2 PRO COM O RAZER SYNAPSE .....	21
9. SEGURANÇA E MANUTENÇÃO.....	33
10. INFORMAÇÕES LEGAIS .....	34

## 1. CONTEÚDO DA EMBALAGEM

- Razer Leviathan V2 Pro

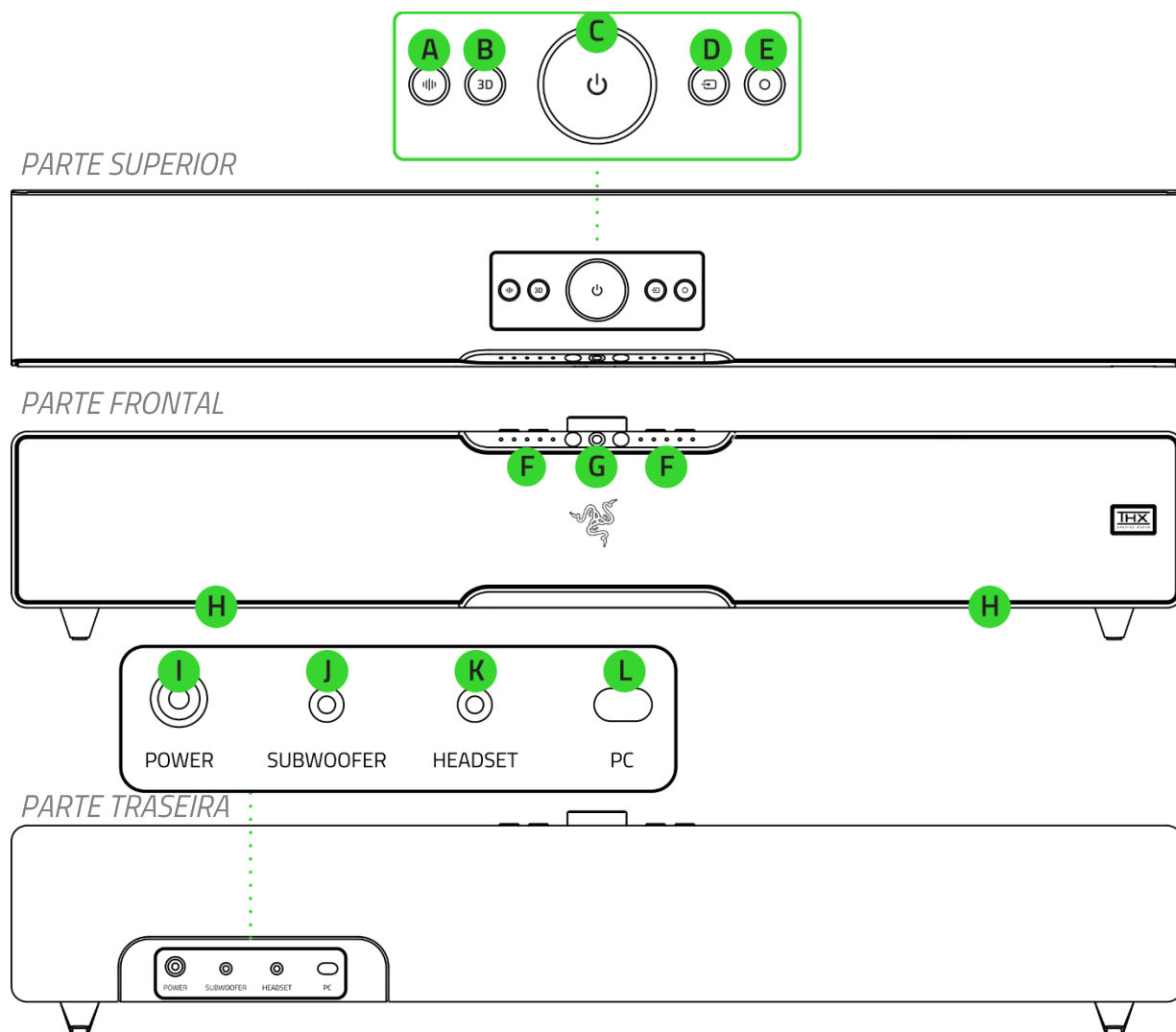

- A.** Botão Equalizador
- B.** Botão do modo de áudio
- C.** Seletor Liga/Desliga/controla de volume
- D.** Botão Fonte
- E.** Botão Chroma
- F.** Indicadores em LED
- G.** Câmera IV integrada\*
- H.** Iluminação da soundbar equipada com Razer Chroma™ RGB
- I.** Porta de alimentação
- J.** Porta do subwoofer
- K.** Porta para headset
- L.** Porta USB Tipo C

*\*A soundbar utiliza a câmera IV apenas para detectar e monitorar a posição dos seus ouvidos; ela não é capaz de captar imagens ou gravar vídeos.*

- Subwoofer

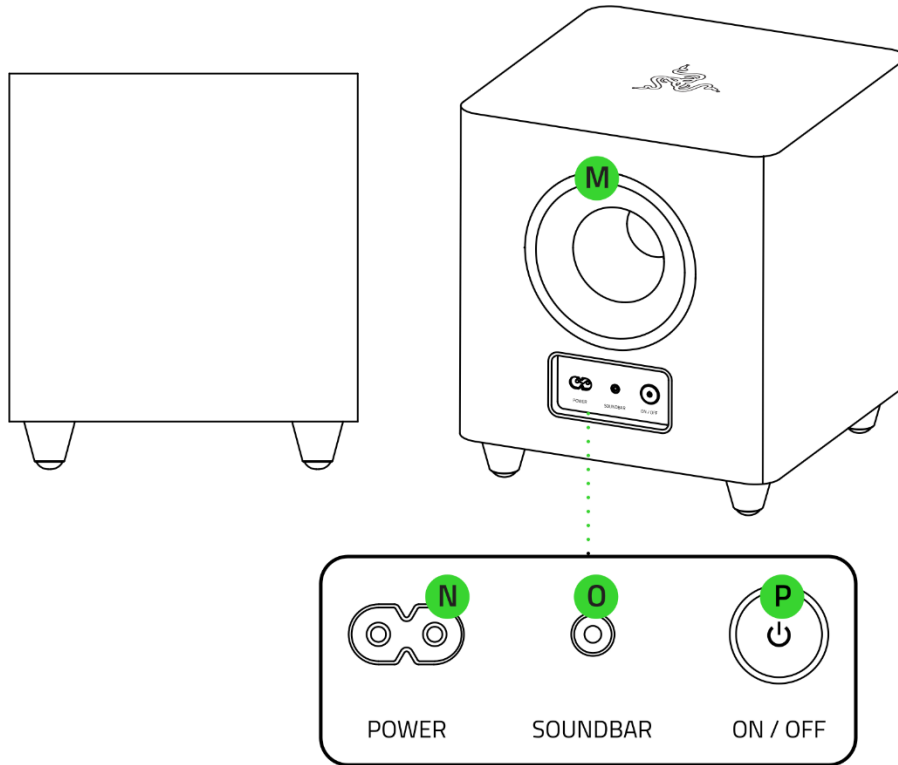

- M.** Porta de graves voltada para trás
- N.** Porta de alimentação
- O.** Porta da soundbar
- P.** Botão Liga/Desliga

- Cabo USB Tipo A para USB Tipo C

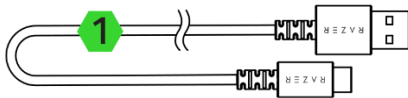

- Adaptador de alimentação da soundbar + cabos de alimentação da região\*\*

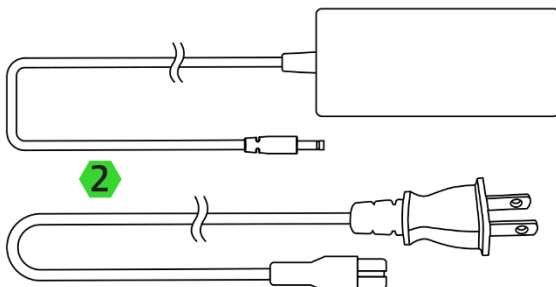

- Cabos de alimentação da região para o subwoofer\*\*

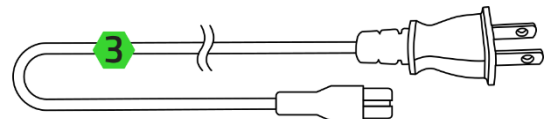

- Cabo auxiliar de 2,5 mm (para conexão da soundbar ao subwoofer)

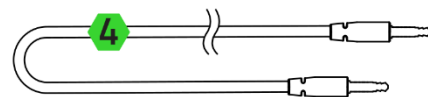

- Guia de informações importantes sobre o produto

\*\* Pode variar em regiões específicas.

---

## 2. DO QUE VOCÊ PRECISA

### REQUISITOS DO PRODUTO

- Conectividade por porta USB Tipo A ou dispositivos com Bluetooth

### REQUISITOS DO RAZER SYNAPSE

- Windows® 10 de 64 bits (ou superior)
- Conexão com a Internet para a instalação do software

---

## 3. NÓS LHE DAMOS COBERTURA



Registre seu produto e ganhe benefícios exclusivos  
[razerid.razer.com/warranty](https://razerid.razer.com/warranty)

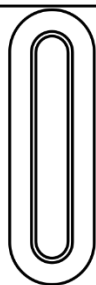

*O número de série do  
seu produto pode ser  
encontrado aqui.*

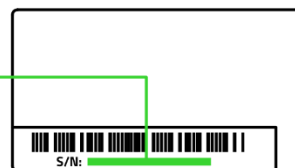

---

## 4. ESPECIFICAÇÕES TÉCNICAS

### ESPECIFICAÇÕES TÉCNICAS

- Razer Chroma™ RGB (30 zonas)
- THX Spatial Audio
- Bluetooth 5.0
- Entrada de áudio USB
- Conector de 3,5 mm com entrada para microfone
- Subwoofer com fio
- App Razer Audio
- EQ personalizado de 10 bandas
- Frequência de Resposta: 40 Hz – 20 kHz
- NPS máximo: 98 dB a 1 metro
- Especificações dos alto-falantes:
- Drivers de amplitude completa: 5 de 2,0"
- Subwoofer tipo down-firing: 1 de 5,25"
- Tipo de driver: Drivers de amplitude completa e driver subwoofer

### COMPATIBILIDADE

- Conexão Bluetooth
- Conexão USB para PC

### CÂMERA

- Campo de visão: 90°
- Distância ideal: 0,3 m – 1,5 m

## 5. CONFIGURAÇÃO DA RAZER LEVIATHAN V2 PRO

1. Conecte o subwoofer à porta de saída para subwoofer da soundbar usando o cabo auxiliar de 2,5 mm.

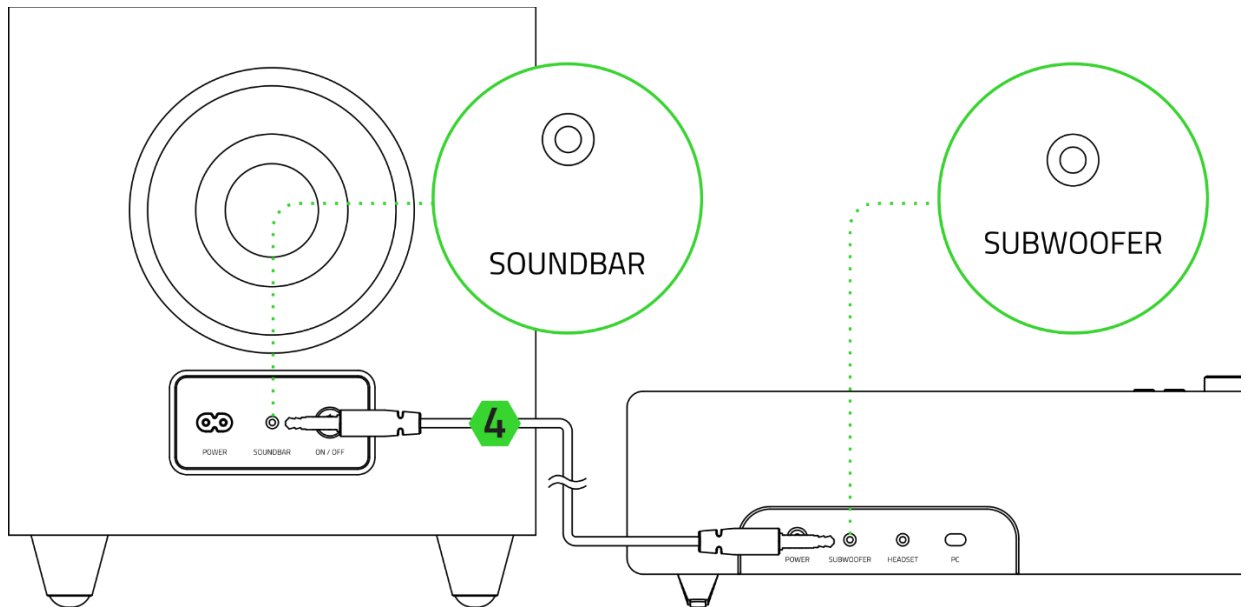

2. Conecte a soundbar a qualquer uma das portas USB Tipo A do computador usando o cabo USB Tipo C para USB Tipo A incluso.

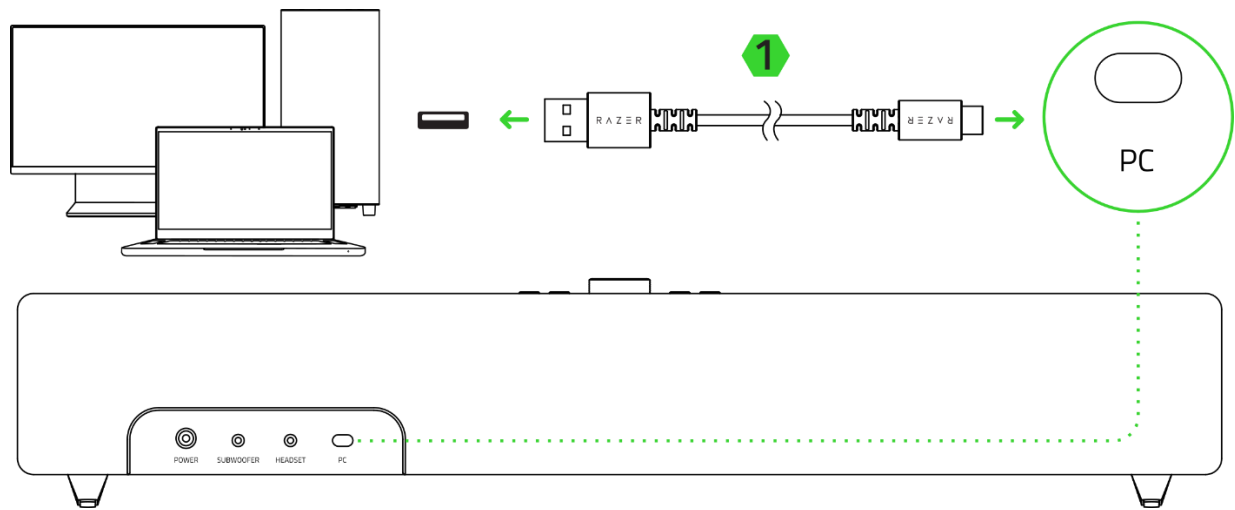

3. Com o cabo de alimentação apropriado conectado ao adaptador de alimentação, conecte-o à porta de alimentação da Razer Leviathan V2 Pro e ligue-o em uma tomada.

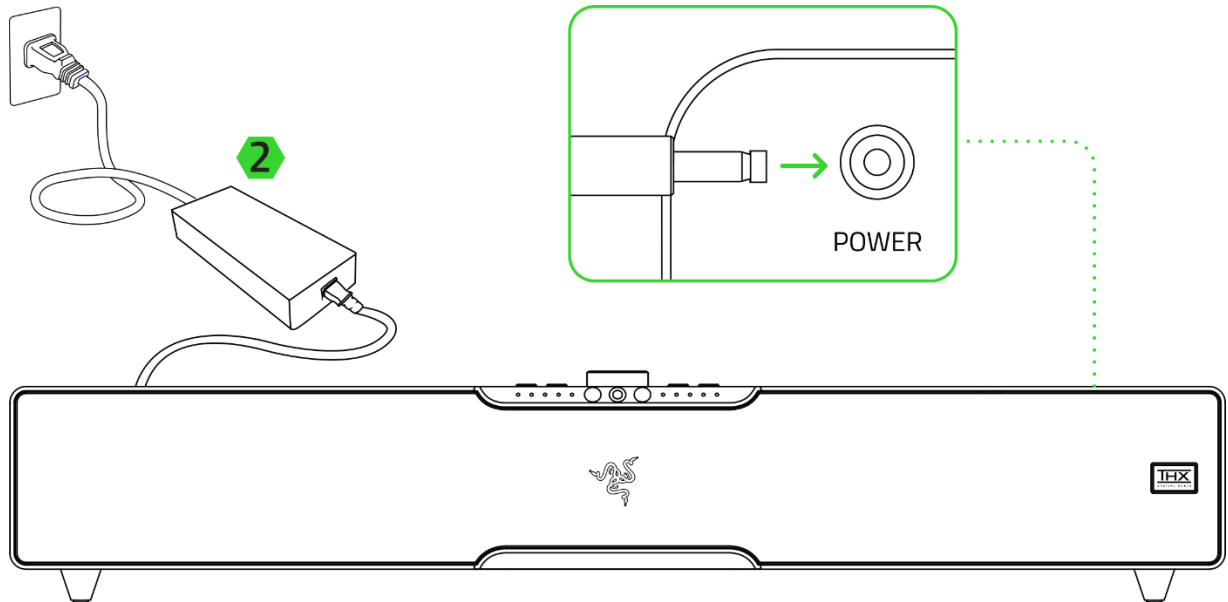

**i** Use o cabo de alimentação adequado para a sua região.

4. Conecte o cabo de alimentação apropriado ao subwoofer e ligue na tomada. O botão Liga/Desliga do subwoofer se acenderá, indicando que o subwoofer está ligado.

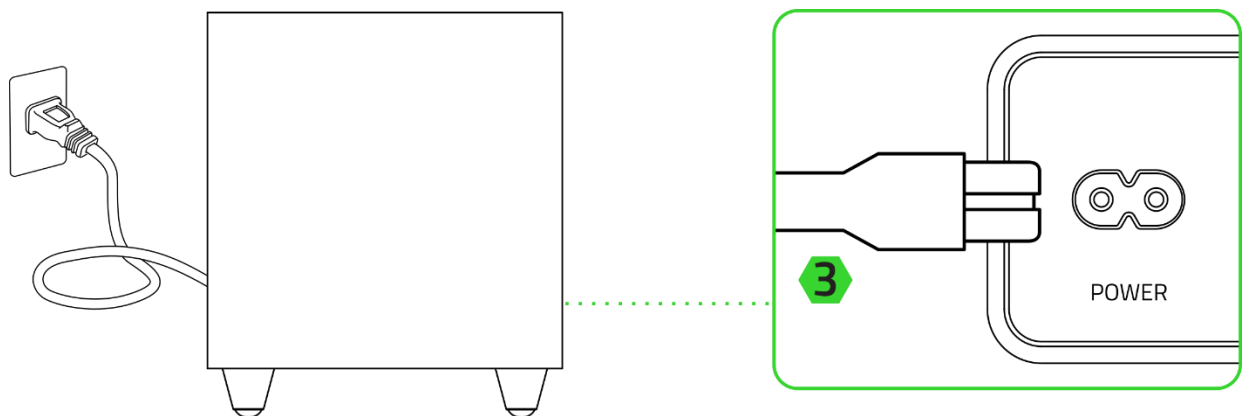

**i** Use o cabo de alimentação adequado para a sua região.

---

## 6. CONECTANDO A SOUNDBAR

### A. PELO MODO PC

1. Pressione o botão Liga/Desliga para ligar a soundbar. Todos os botões da soundbar se acenderão, e o botão Fonte se tornará verde fixo, indicando que a soundbar está no Modo PC.

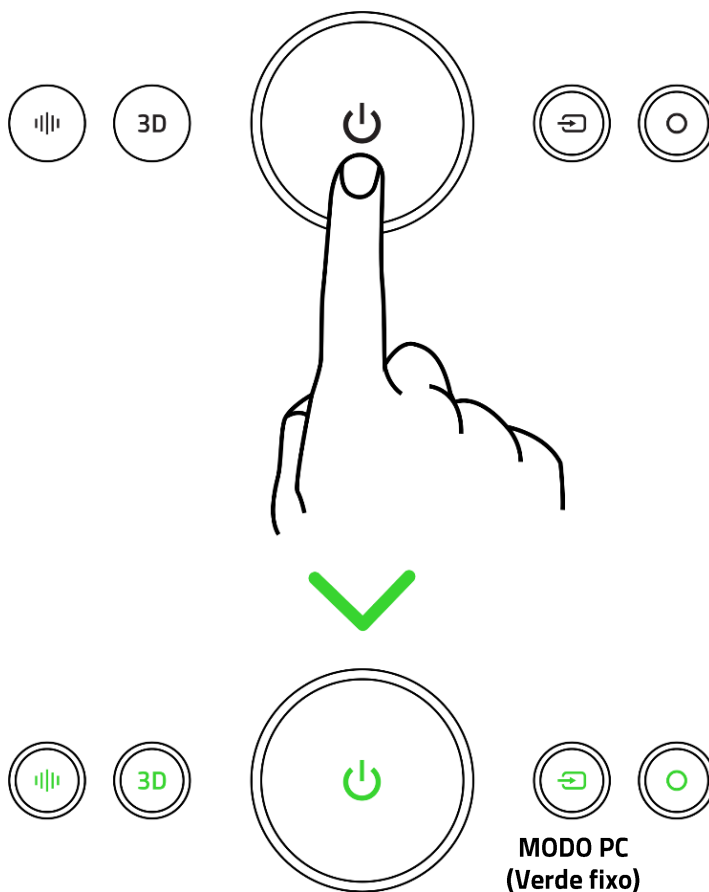

2. Defina a **Razer Leviathan V2 Pro** como o dispositivo de **Saída** padrão do PC.

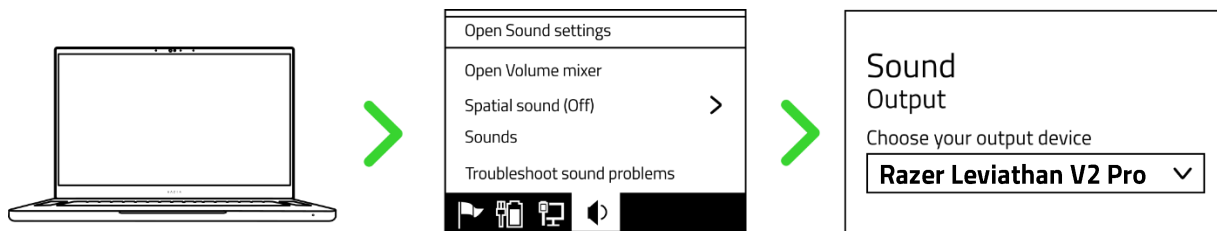

**i** Ao utilizar a soundbar com dispositivos compatíveis, defina a Razer Leviathan V2 Pro como seu dispositivo de saída padrão (se aplicável).

A Razer Leviathan V2 Pro já está pronta para o uso no Modo PC.

## B. PELO MODO BLUETOOTH

1. Com a soundbar ligada e no Modo PC, pressione o botão Fonte para entrar no Modo Bluetooth e ativar o modo de emparelhamento. O botão Fonte piscará em azul, e os indicadores em LED correrão para frente e para trás para indicar que a soundbar está no modo de emparelhamento.

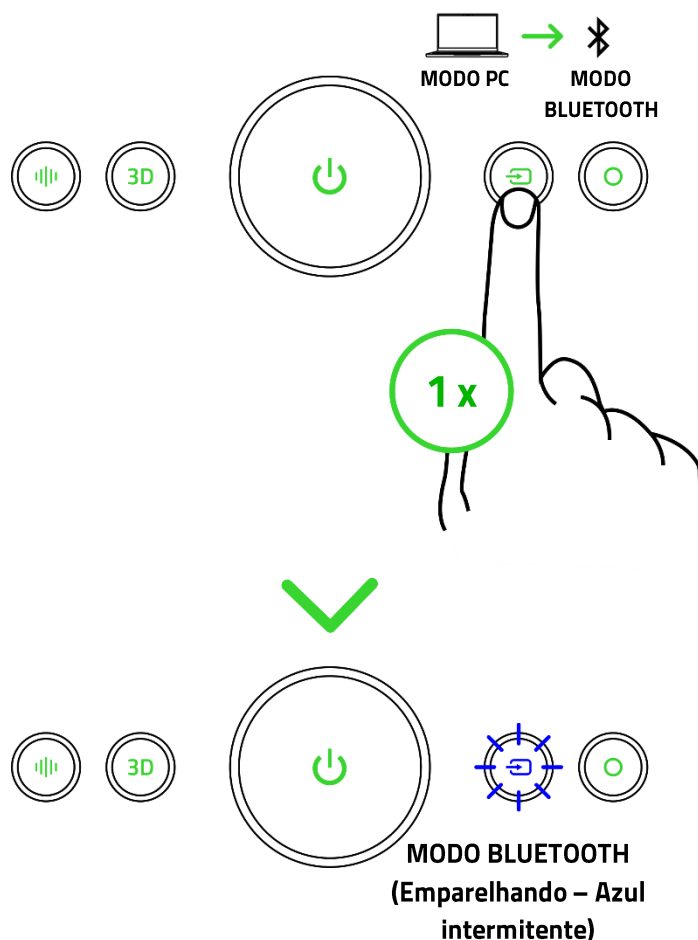

2. Ative o Bluetooth do seu dispositivo e selecione **"Razer Leviathan V2 Pro (BT)"** na lista de dispositivos disponíveis.

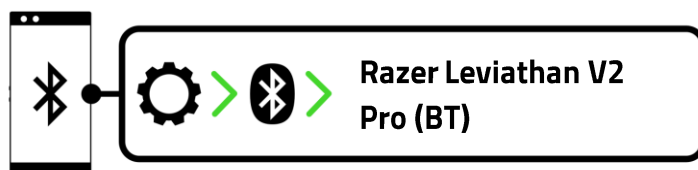

3. Aguarde até que ambos os dispositivos estejam conectados. O botão Fonte se tornará azul fixo e os indicadores em LED se apagarão, indicando que a soundbar já está conectada ao seu dispositivo.

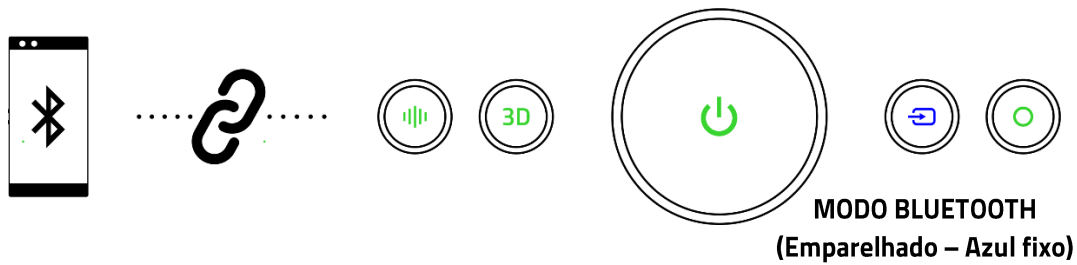

- ! *Estas instruções referem-se apenas ao primeiro emparelhamento. Ao se conectar com a soundbar, lembre-se de mantê-la dentro de uma distância de 1 metro do dispositivo móvel. Uma vez emparelhada, a soundbar se reconectará automaticamente ao seu dispositivo móvel sempre que você entrar no modo Bluetooth. [Saiba mais sobre como passar de um modo da soundbar para outro](#)*

A Razer Leviathan V2 Pro já está pronta para o uso no Modo Bluetooth.

### C. PELA PORTA PARA HEADSET (SAÍDA HEADSET)

- ! *Este recurso está disponível tanto no modo PC quanto no modo Bluetooth.*

1. Conecte seu headset (não incluso) à porta para headset da soundbar.

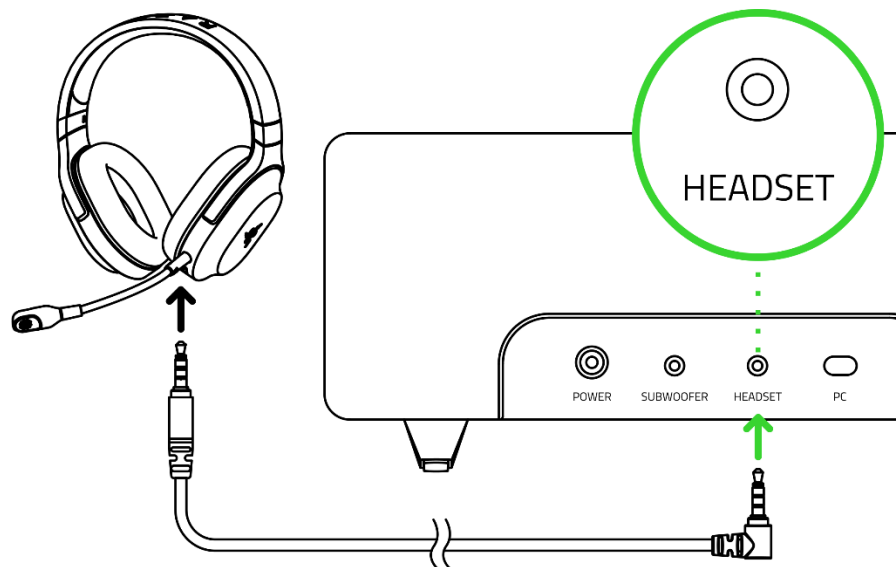

- ! *Headset Razer vendido separadamente.*

2. Com a soundbar ligada, pressione duas vezes o botão Fonte para passar da saída Soundbar para a saída Headset e vice-versa. O botão Fonte piscará em verde se a soundbar estiver no Modo PC, ou se acenderá em ciano fixo se a soundbar estiver no Modo Bluetooth, para indicar que a soundbar está usando o headset conectado como saída de áudio.

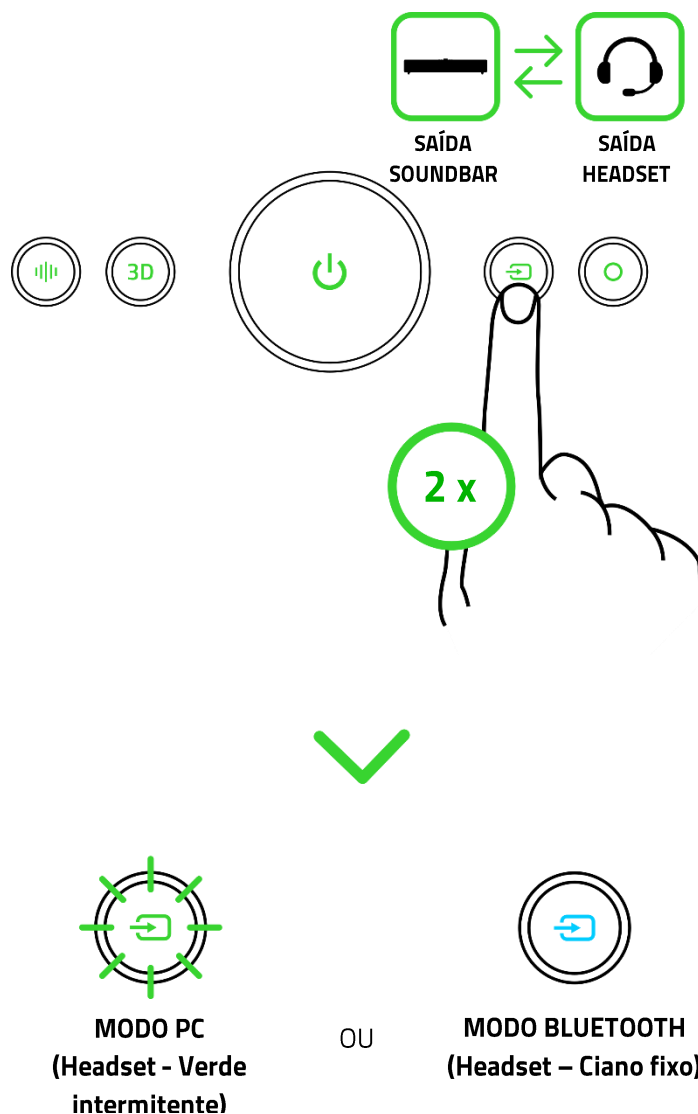

- ! Quando a soundbar estiver definida para a saída Headset, ela continuará utilizando o headset conectado como saída de áudio, mesmo que você alterne entre os modos PC e Bluetooth. Para utilizar o headset conectado como um dispositivo de entrada de áudio, assegure-se de que a Razer Leviathan V2 Pro esteja configurada como o dispositivo de entrada do seu sistema.

## 7. UTILIZAÇÃO DA SOUNDBAR

### ALTERAR AS PREDEFINIÇÕES DE EQ

Pressione o botão Equalizador para percorrer as predefinições Unif., Jogo, Filme, Música e Personalizado. Os indicadores em LED exibirão brevemente qual predefinição de EQ está ativa no momento.

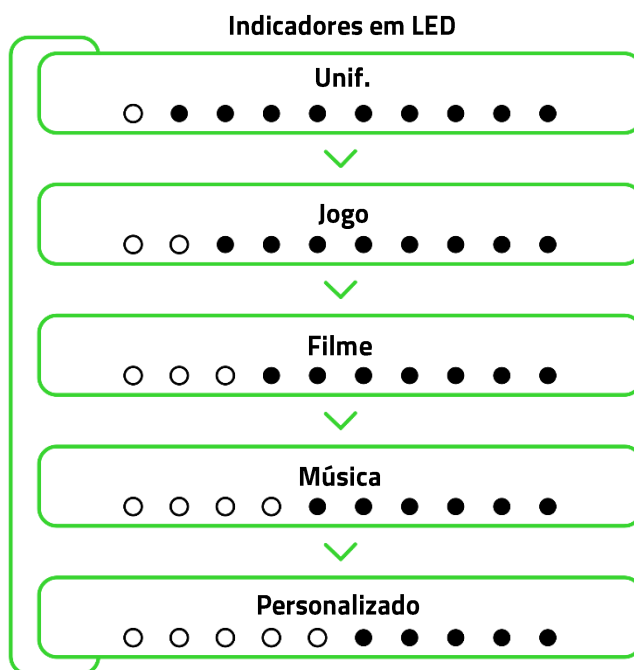
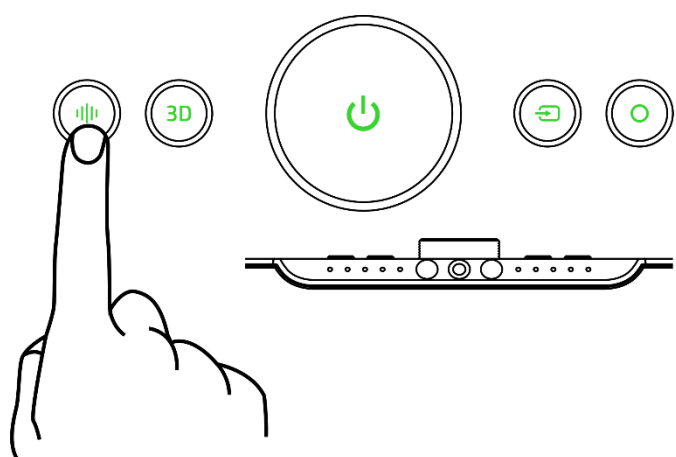

**i** *Você também pode alterar a predefinição de EQ ativa e personalizar a predefinição de EQ Personalizado usando o app Razer Audio (dispositivo móvel) e o app Razer Synapse (PC). [Saiba mais sobre o Equalizador de áudio](#)*

## PERCORRER OS MODOS DE ÁUDIO

Pressione o botão do Modo de Áudio para percorrer os modos de áudio Estéreo, THX Spatial Audio – Headset Virtual, THX Spatial Audio – Alto-Falantes Virtuais e Preenchimento do Ambiente. Os indicadores em LED exibirão brevemente qual modo de áudio está ativo no momento.

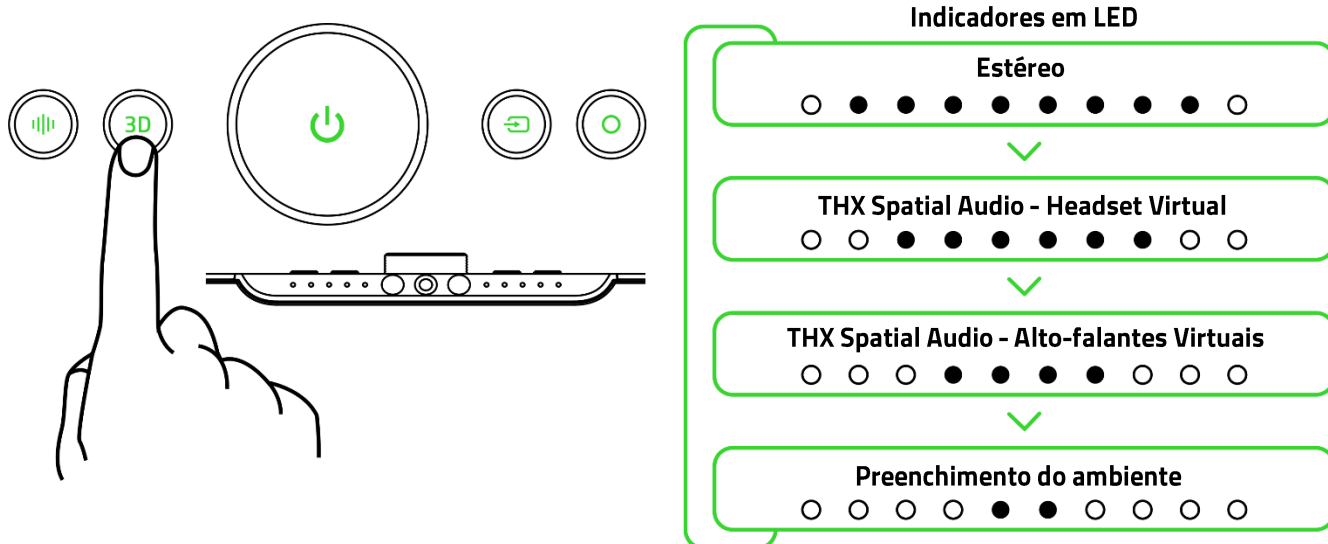

- **Estéreo.** Fornece o som nativo sem nenhum processamento.
- **THX Spatial Audio - Headset Virtual\*.** O áudio é transmitido diretamente aos seus ouvidos, para oferecer uma paisagem sonora imersiva com um áudio preciso, tradicionalmente encontrado em headsets. Este modo de áudio é ideal para jogos e conteúdos com fonte de áudio binaural.
- **THX Spatial Audio - Alto-falantes Virtuais\*.** O áudio é transmitido a sete alto-falantes virtuais, para oferecer uma paisagem sonora ampla sempre centralizada ao seu redor. Use este modo de áudio para jogos e conteúdos com fonte de áudio multicanal.
- **Preenchimento do ambiente.** O áudio é transmitido de modo a oferecer uma paisagem sonora ampla e balanceada para vários ouvintes em uma área auditiva ampla.

**i** Nos modos THX Spatial Audio Headset Virtual ou THX Spatial Audio Alto-falantes Virtuais, todos os indicadores em LED se acenderão e se apagarão lentamente, indicando que a câmera de IV está ativamente detectando e monitorando a posição dos seus ouvidos, ou divergirão continuamente (em baixa luminosidade) se a câmera de IV não puder monitorar seus ouvidos. Você também pode alterar o modo de áudio da soundbar usando o app Razer Audio (dispositivo móvel) e o app Razer Synapse (PC). [Saiba mais sobre os modos de áudio](#)

## AJUSTAR O VOLUME

Gire o seletor de controle de volume para ajustar o volume da soundbar. Os indicadores em LED divergirão brevemente à medida que você aumenta o volume, e convergirão à medida que você o diminui.

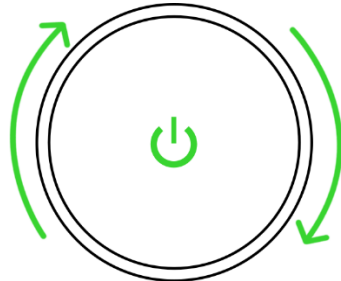

Aumentar o volume

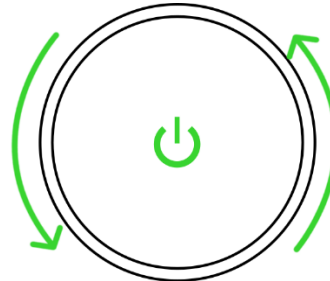

Diminuir o volume

**i** Ao se aumentar o volume, os dois indicadores em LED do meio começarão a piscar, para indicar que a soundbar já está no seu volume mínimo.

## LIGAR/DESLIGAR

Pressione o botão Liga/Desliga para ligar ou desligar a soundbar. Todos os botões da soundbar se acenderão, e o botão Fonte exibirá o modo atual da soundbar.

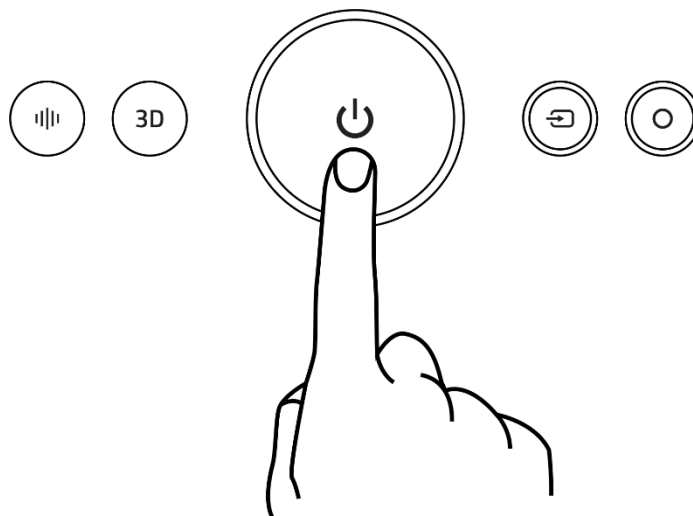

## ALTERNAR ENTRE OS MODOS DA SOUNDBAR

Pressione o botão Fonte para passar do Modo PC para o Modo Bluetooth e vice-versa.

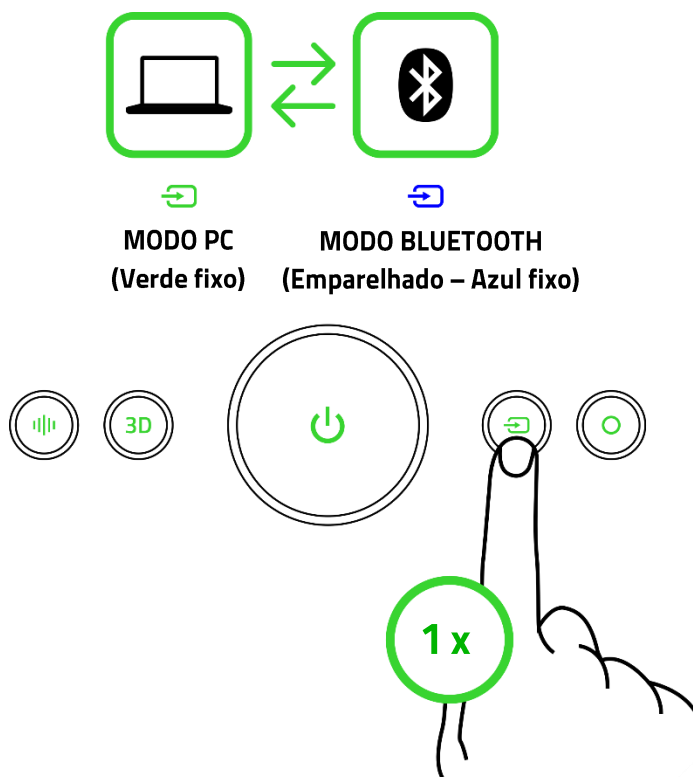

**i** Ao passar para o Modo Bluetooth, você ativará o modo de emparelhamento, se a soundbar não estiver emparelhada a nenhum dispositivo.

## REATIVAR O MODO DE EMPARELHAMENTO POR BLUETOOTH (PARA DISPOSITIVOS NOVOS)

1. Com a soundbar no modo Bluetooth, pressione e segure o botão Fonte por 4 segundos para ativar o modo de emparelhamento. O botão Fonte piscará em azul, e os indicadores em LED correrão para frente e para trás para indicar que a soundbar está no modo de emparelhamento.

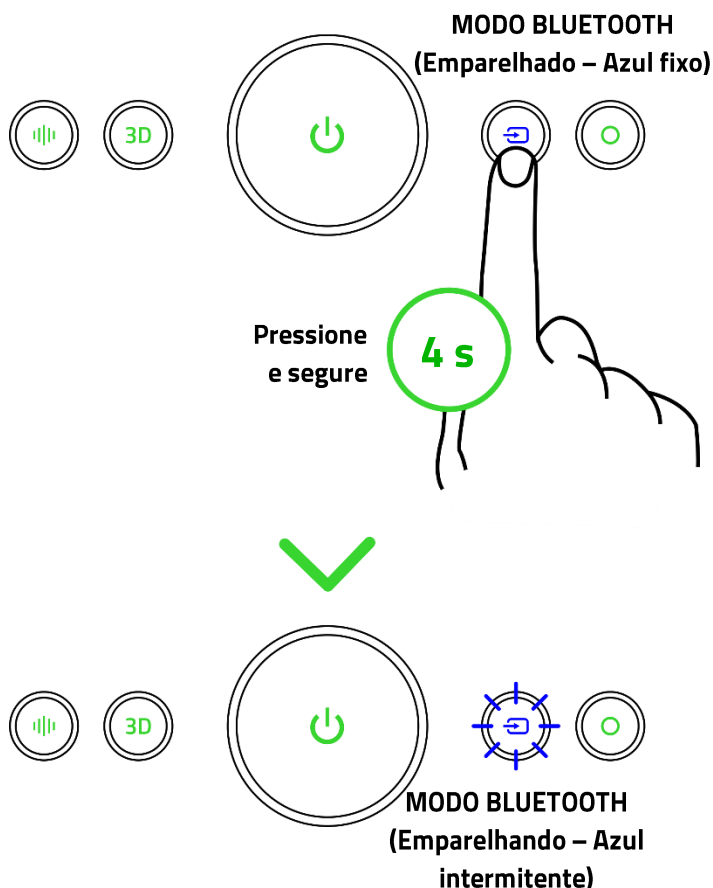

**i** *O modo de emparelhamento por Bluetooth só pode ser ativado a partir do modo Bluetooth.*

2. Ative o Bluetooth do seu dispositivo e selecione "**Razer Leviathan V2 Pro (BT)**" na lista de dispositivos disponíveis.



3. Aguarde até que ambos os dispositivos estejam conectados. O botão Fonte se acenderá rapidamente em azul fixo para indicar que a soundbar já está conectada ao seu dispositivo.

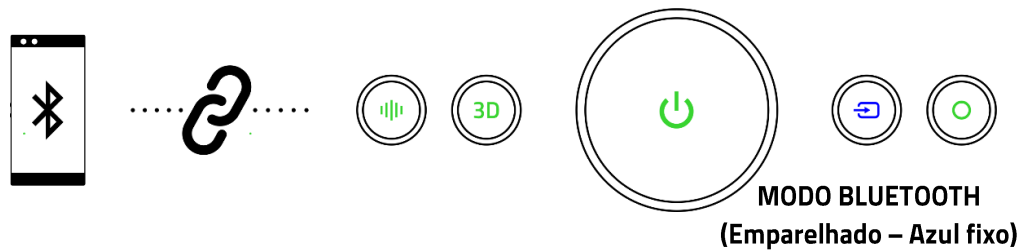

## PASSAR DA SAÍDA DE ÁUDIO SOUNDBAR PARA A SAÍDA DE ÁUDIO HEADSET E VICE-VERSA

Com a soundbar ligada, pressione duas vezes o botão Fonte para passar da saída Soundbar para a saída Headset e vice-versa. O botão Fonte piscará em verde se a soundbar estiver no Modo PC, ou se acenderá em ciano fixo se a soundbar estiver no Modo Bluetooth, para indicar que a soundbar está usando o headset conectado como saída de áudio.

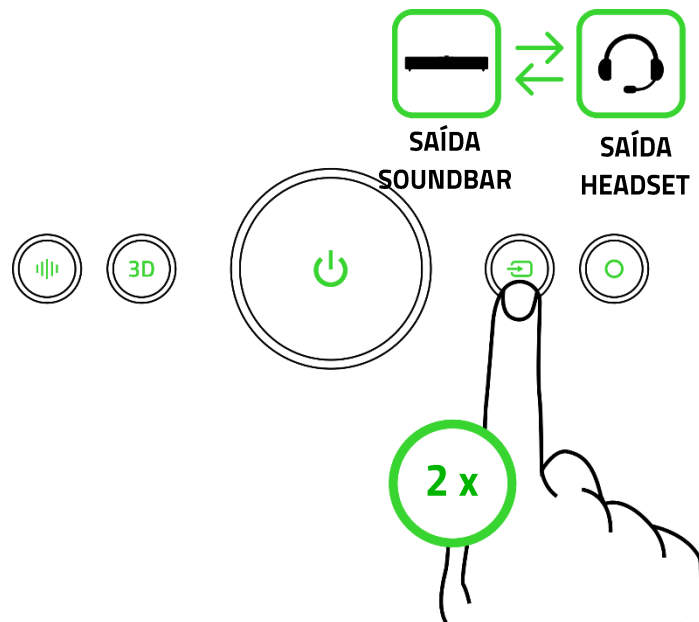

**i** Você também pode usar o app Razer Audio (dispositivo móvel) ou o app Razer Synapse (PC) para passar da saída Soundbar para a saída Headset e vice-versa.

## PERCORRER OS EFEITOS CHROMA

Pressione o botão Chroma para percorrer os seguintes efeitos de iluminação na soundbar: Consciência do ambiente, Audiômetro, Respiração, Fogo, Ciclo de espectros, Brilho estelar, Estático e Onda.



**i** *As personalizações da iluminação Chroma feitas no Razer Synapse só se refletirão em qualquer efeito Chroma se o Razer Synapse estiver em execução.*

## LIGAR/DESLIGAR O SUBWOOFER

Pressione o botão Liga/Desliga na traseira do subwoofer para ligá-lo ou desligá-lo.

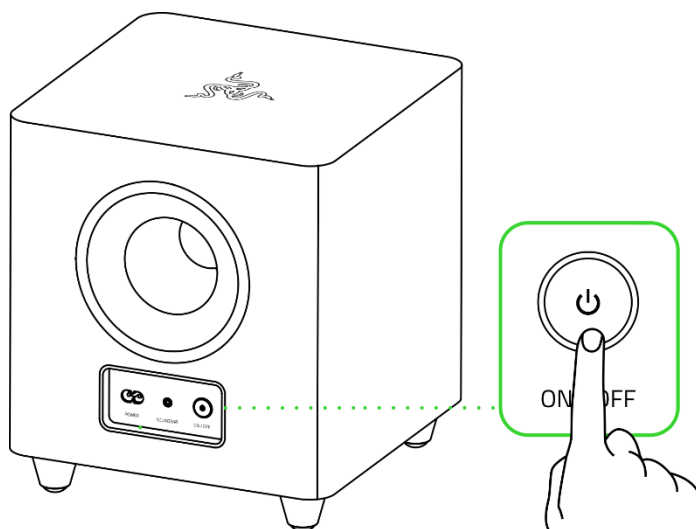

## PERSONALIZE SUA EXPERIÊNCIA

### Razer Synapse (PC)

Personalize o modo de áudio da soundbar, as configurações do EQ e o efeito de iluminação Chroma, e faça o ajuste fino de outros recursos avançados para ter uma experiência de áudio imersiva verdadeiramente sua.

 *Instale o Razer Synapse quando solicitado ou baixe o instalador em [razer.com/synapse](https://razer.com/synapse)*

### App Razer Audio (dispositivo móvel)

Personalize as configurações do EQ e o modo de áudio da soundbar, alterne convenientemente entre os dispositivos de áudio conectados e até vivencie uma personalização completa da iluminação RGB a partir do seu dispositivo móvel.

 *Disponível apenas em dispositivos iOS 14/Android 10 (ou superior) com conectividade Bluetooth.*

## 8. CONFIGURAR A RAZER LEVIATHAN V2 PRO COM O RAZER SYNAPSE

**i** É necessário estar conectado à Internet para a instalação, a atualização e o uso dos recursos baseados na nuvem. O registro em uma conta Razer ID é opcional, mas recomendado. Todos os recursos listados estão sujeitos a alteração com base na versão atual do software, no(s) dispositivo(s) conectado(s) e nos aplicativos e software suportados.

### GUIA SYNAPSE

A guia Synapse é a guia padrão para quando o Razer Synapse é aberto. Esta guia permite que você navegue pela subguia Painel.

#### Painel

A subguia Painel é uma visão geral do seu Razer Synapse, onde você pode acessar todos os seus dispositivos, módulos e serviços online Razer.

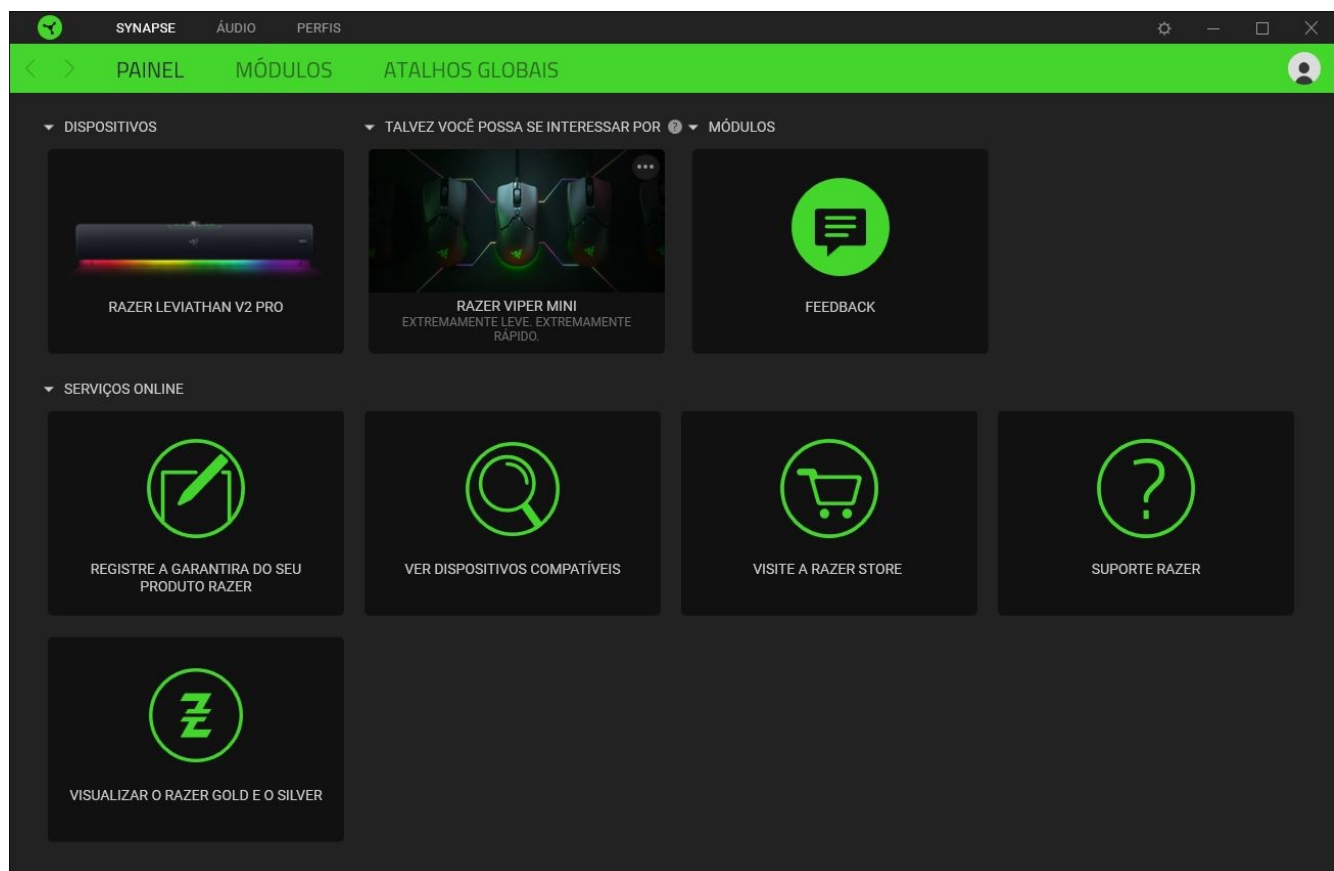

## Módulos

A subguia Módulos exibe todos os módulos instalados e disponíveis para instalação.

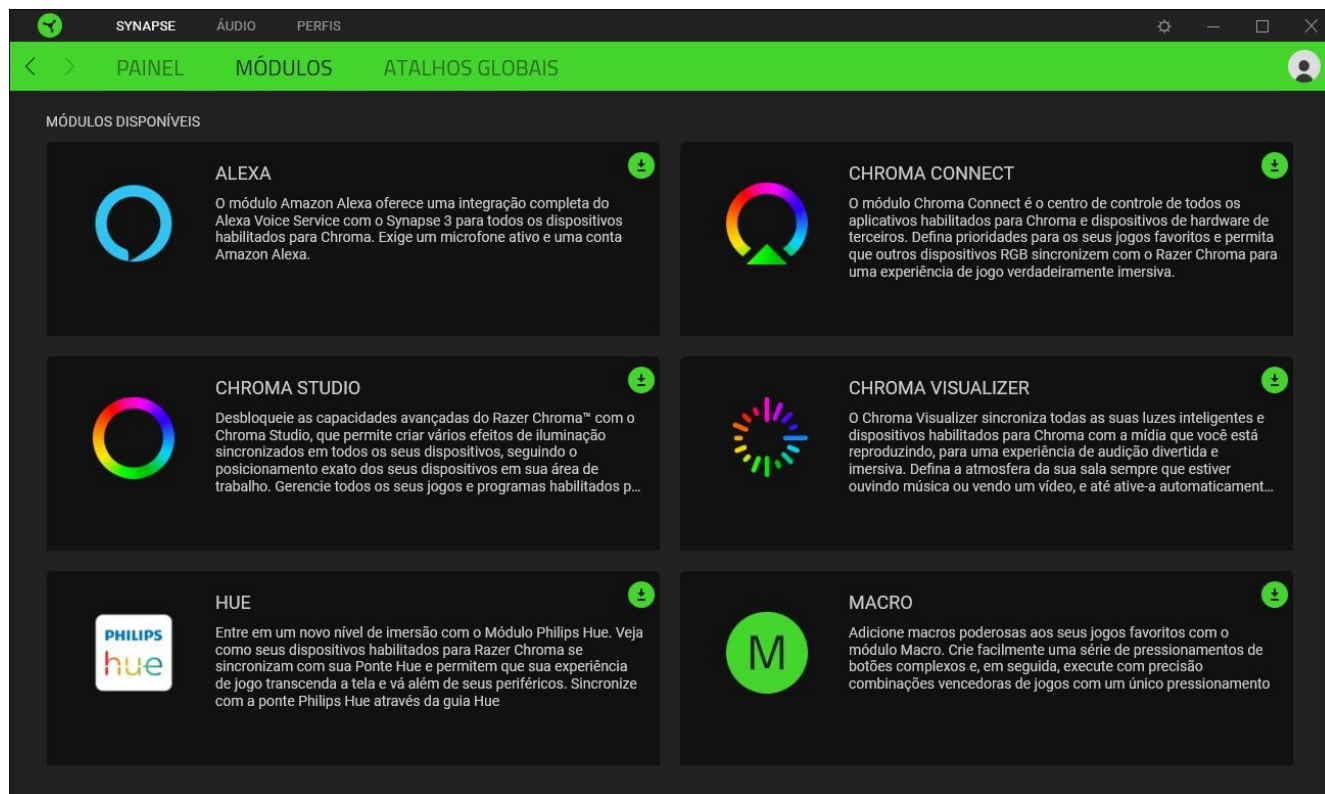

## Atalhos globais

Vincule operações ou funções do Razer Synapse para personalizar combinações de teclas a partir dos comandos de qualquer dispositivo habilitado para Razer Synapse, que se aplicarão a todos os perfis do dispositivo. [Saiba mais sobre os Perfis](#)

**!** *Apenas comandos de dispositivos habilitados para Razer Synapse serão reconhecidos.*

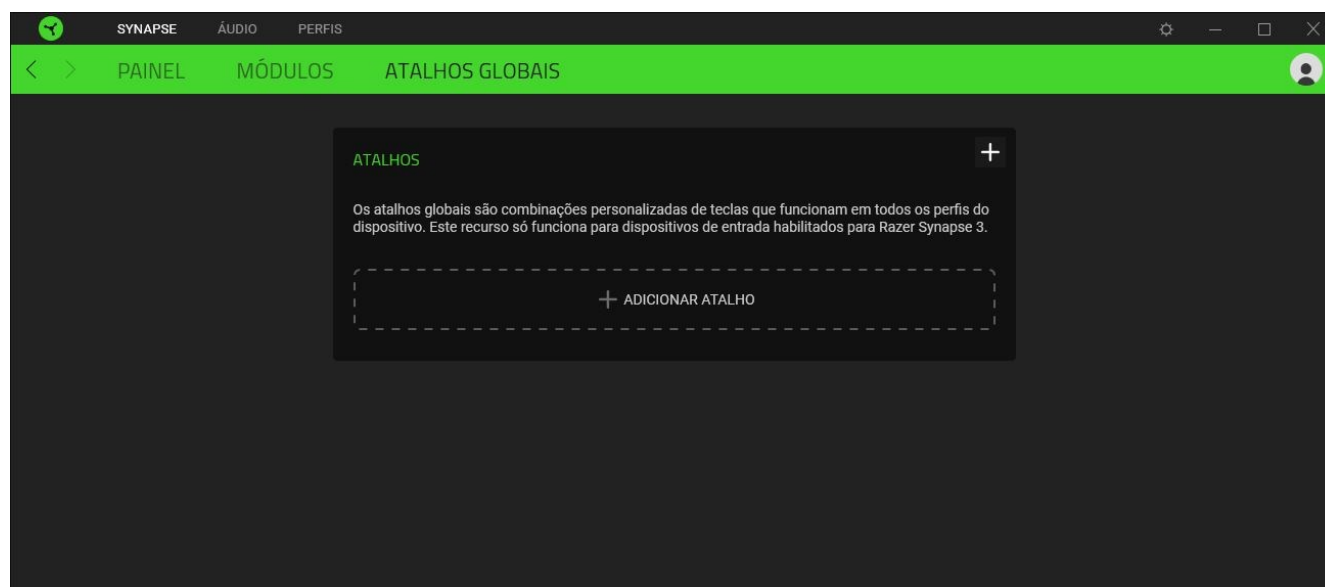

## GUIA ÁUDIO

A guia Áudio é a guia principal da Razer Leviathan V2 Pro. Aqui, é possível personalizar as configurações da sua soundbar para liberar todo o seu potencial. As alterações feitas nesta guia são automaticamente salvas no seu sistema e no armazenamento na nuvem.

### Som

A subguia Som tem a função de ajustar o volume da soundbar e a intensidade do subwoofer, alternar entre as saídas Soundbar e Headset, passar para a fonte de áudio Bluetooth e alternar os modos de áudio.

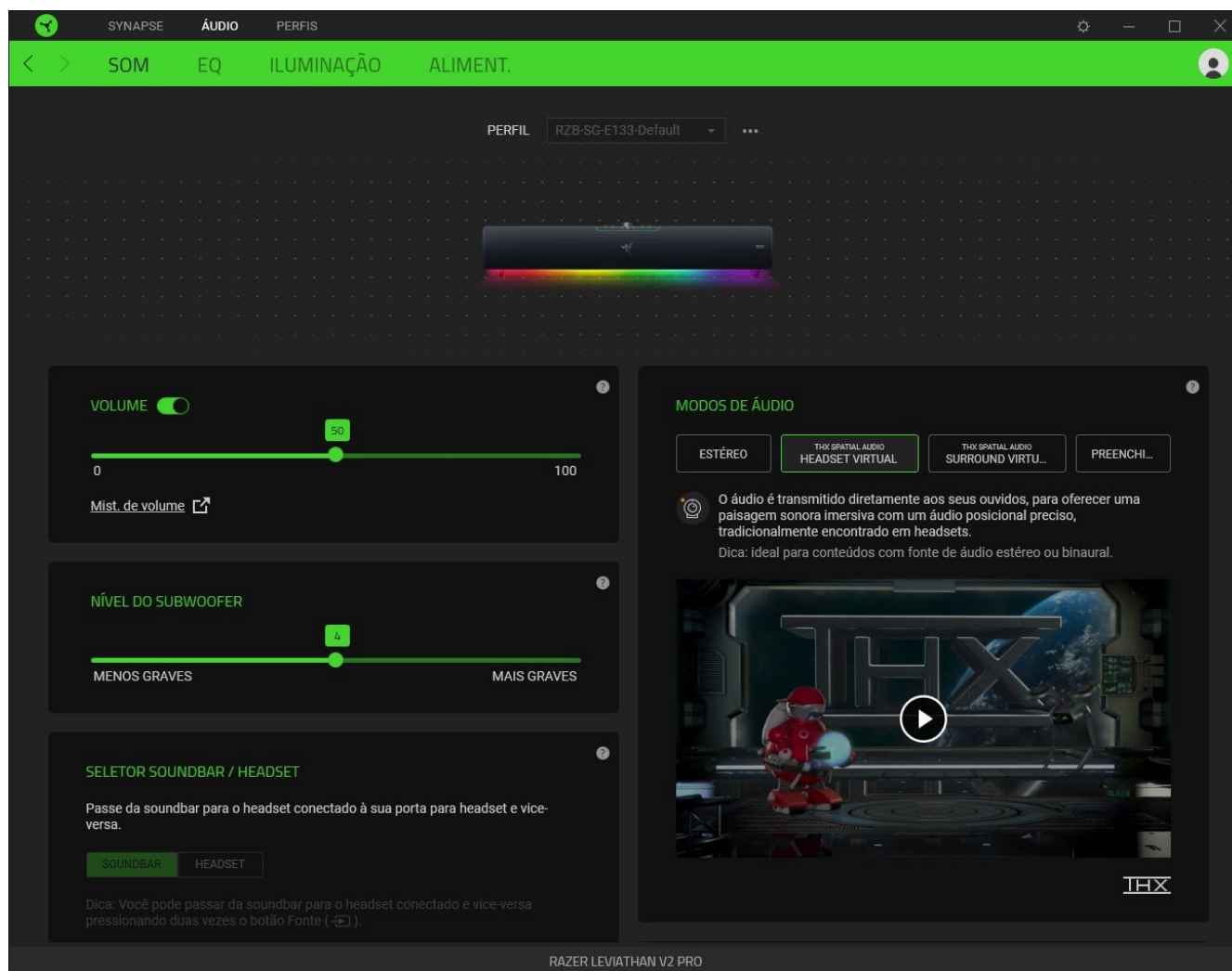

### Perfil

Um Perfil é um armazenamento de dados que guarda todas as configurações dos seus periféricos Razer. Por padrão, o nome do perfil se baseia no nome do seu sistema. Para adicionar, renomear, duplicar ou excluir um perfil, basta pressionar o botão Outros (●●●).

### Volume

Ajusta o volume de áudio da soundbar. Você também pode acessar o mixer de volume do Windows do dispositivo de reprodução atual, onde é possível ajustar proporcionalmente o volume geral do sistema ou regular individualmente o volume de cada aplicativo ativo.

### Nível do Subwoofer

Ajuste a intensidade da saída do subwoofer usando o seletor deslizante do nível de grave.

### Seletor Soundbar / Headset

Alterna as saídas Soundbar e Headset quando há um headset conectado à porta para headset. Ou então, você também pode alternar as saídas pressionando duas vezes o botão Fonte.

### Fonte de entrada

Permite passar a soundbar para o modo Bluetooth usando o Razer Synapse.

 Com o Razer Synapse, não será possível reverter para o modo PC se a soundbar estiver configurada para o modo Bluetooth. Para configurar a soundbar no modo PC, pressione o botão Fonte.

### Modos de áudio

Altere os modos de áudio da soundbar usando as opções fornecidas, para melhorar sua experiência auditiva.

 O monitoramento da cabeça só está ativado nos modos THX Spatial Audio - Headset Virtual e THX Spatial Audio - Alto-falantes Virtuais.

### Propriedades de som

Abre a janela de Propriedades de Som do Windows, onde é possível gerenciar as configurações de som do sistema, como alterar as configurações de dispositivo de reprodução e gravação, o esquema de som e as atividades de comunicação padrão.

## EQ

Use a subguia EQ para personalizar a frequência de resposta da soundbar ou normalize o volume do áudio, para evitar aumentos de volume desagradáveis.

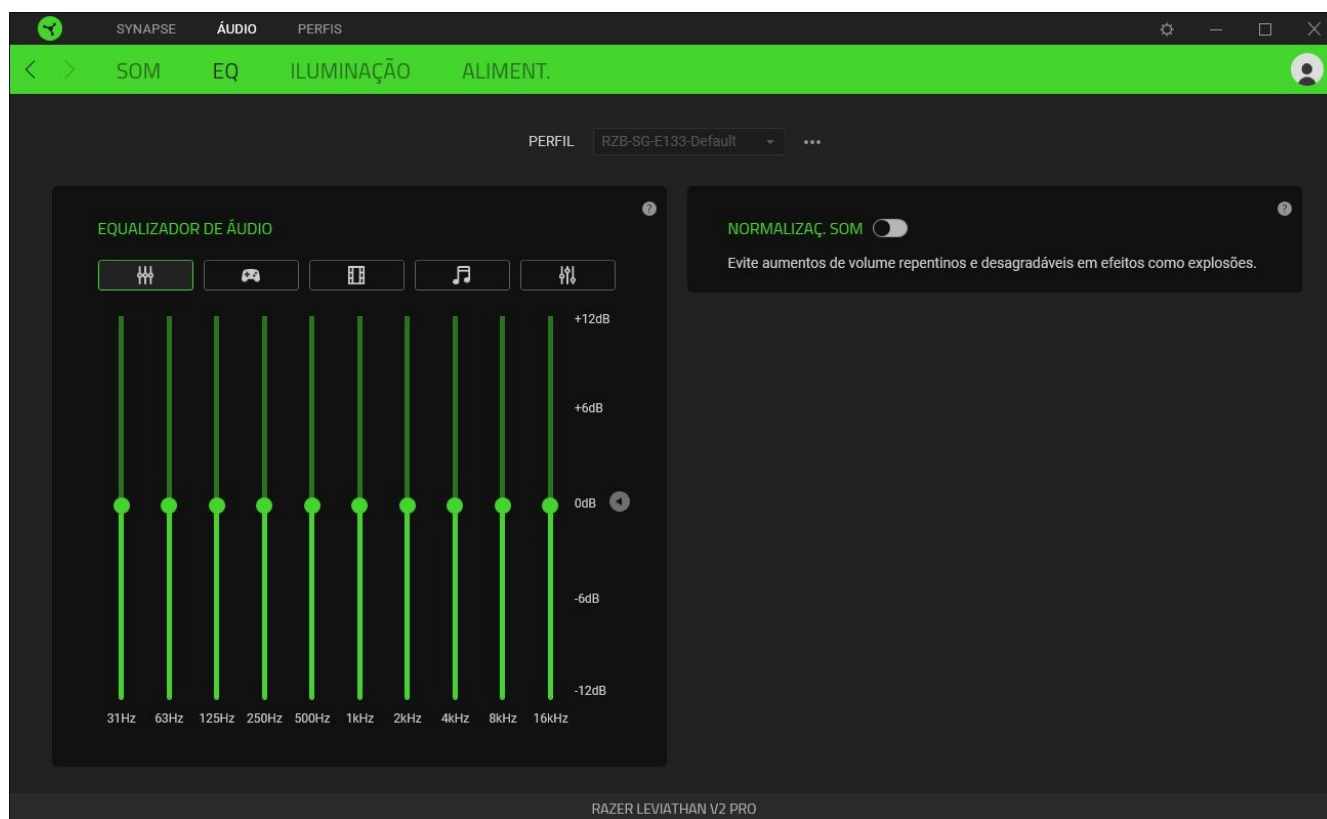

### *Equalizador de Áudio*

Selecione qualquer uma das predefinições disponíveis para o equalizador, criadas para oferecer a melhor experiência de áudio e projetadas para o equilíbrio, a imersão no jogo, a visualização de filmes ou a reprodução da sua música preferida. Ao ajustar manualmente qualquer predefinição do equalizador, ela será automaticamente definida como Personalizado.

### *Normalização de som*

Quando ativada, a soundbar normaliza o volume do áudio, para evitar aumentos de volume repentinos e desagradáveis em efeitos sonoros como explosões.

## Iluminação

A subguia Iluminação permite que você personalize a iluminação da soundbar.

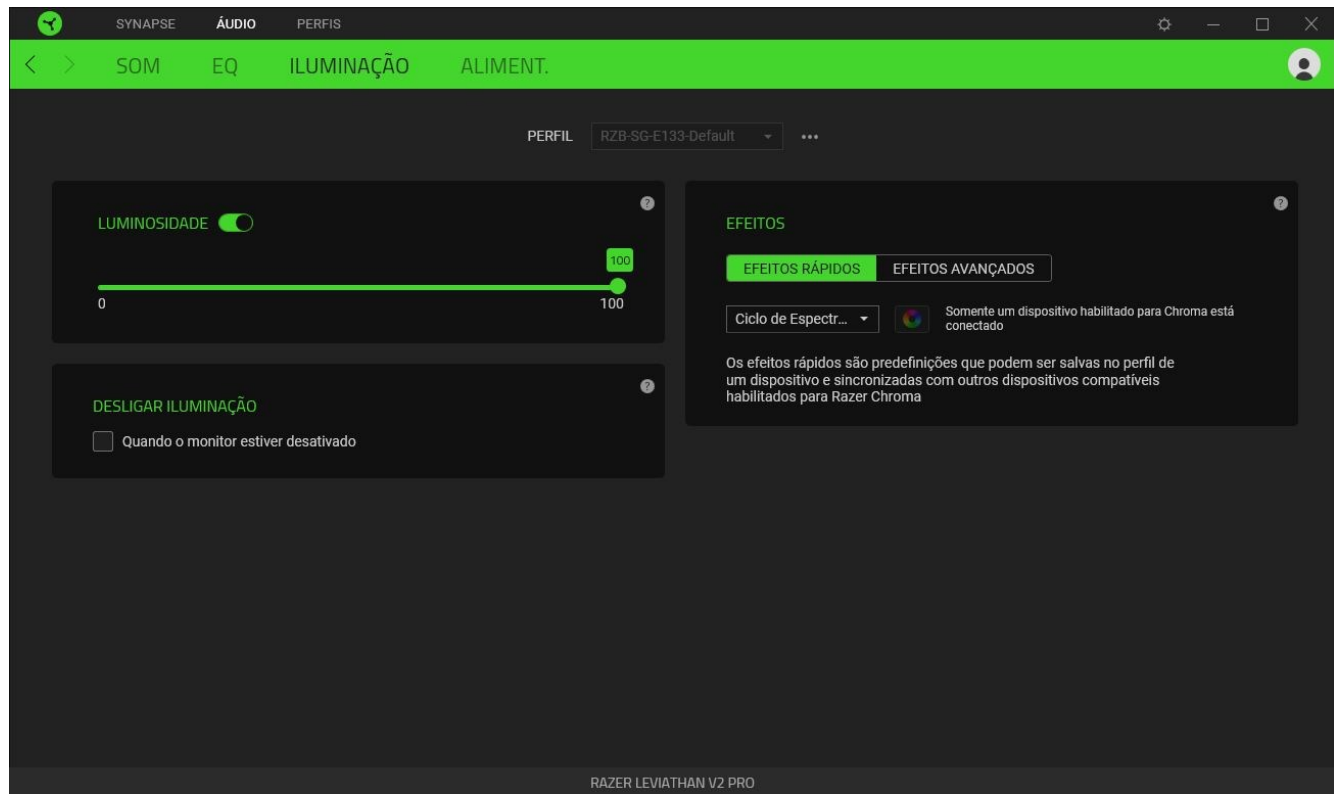

### Brilho

Você pode apagar a iluminação da soundbar desativando a opção Brilho, ou aumentar/diminuir a luminosidade usando o seletor deslizante.







### Desligar Iluminação

Esta ferramenta de economia de energia permite que você desative a iluminação da soundbar quando o monitor do sistema for desligado.

### Efeitos Rápidos

É possível selecionar e aplicar uma série de efeitos rápidos à iluminação da soundbar, conforme a lista abaixo:

	Nome	Descrição	Como configurar
	Consciência do Ambiente	A iluminação da soundbar refletirá a média de cor da região de tela selecionada	Selecione uma região da tela

	Audiômetro	Os LEDs se acenderão com um espectro de cores padrão de acordo com o nível de áudio	Selecione um nível de Reforço de Cor
	Respiração	A iluminação da soundbar será acentuada e atenuada na(s) cor(es) selecionada(s)	Selecione até 2 cores ou deixe-as em modo aleatório
	Fogo	A iluminação da soundbar imitará o movimento de chamas	Não requer outras personalizações
	Ciclo de Espectros	A iluminação da soundbar alternará entre 16,8 milhões de cores indefinidamente	Não requer outras personalizações
	Brilho Estelar	Cada LED da soundbar pode acender e apagar em momentos e com durações aleatórios	Selecione até duas cores ou deixe-as em modo aleatório e escolha uma duração
	Estático	A iluminação da soundbar permanecerá acesa na cor selecionada	Selecione uma cor
	Onda	A iluminação da soundbar se deslocará na direção selecionada	Selecione "esquerda para direita" ou "direita para esquerda" como direção da onda

Se tiver outros dispositivos compatíveis habilitados para Razer Chroma, você pode sincronizar seus efeitos rápidos com seu dispositivo Razer clicando no botão de Sincronização do Chroma (  ).

 *Somente dispositivos compatíveis com o efeito de iluminação selecionado serão sincronizados.*

### Efeitos Avançados

A opção Efeitos Avançados permite que você selecione o Efeito Chroma que deseja utilizar no seu periférico habilitado para Razer Chroma. Para começar a criar seu próprio Efeito Chroma, basta pressionar o botão Chroma Studio (  ).

## Aliment.

Use a subguia Aliment. para habilitar a soundbar a entrar no modo standby quando for deixada ociosa por um determinado intervalo de tempo.

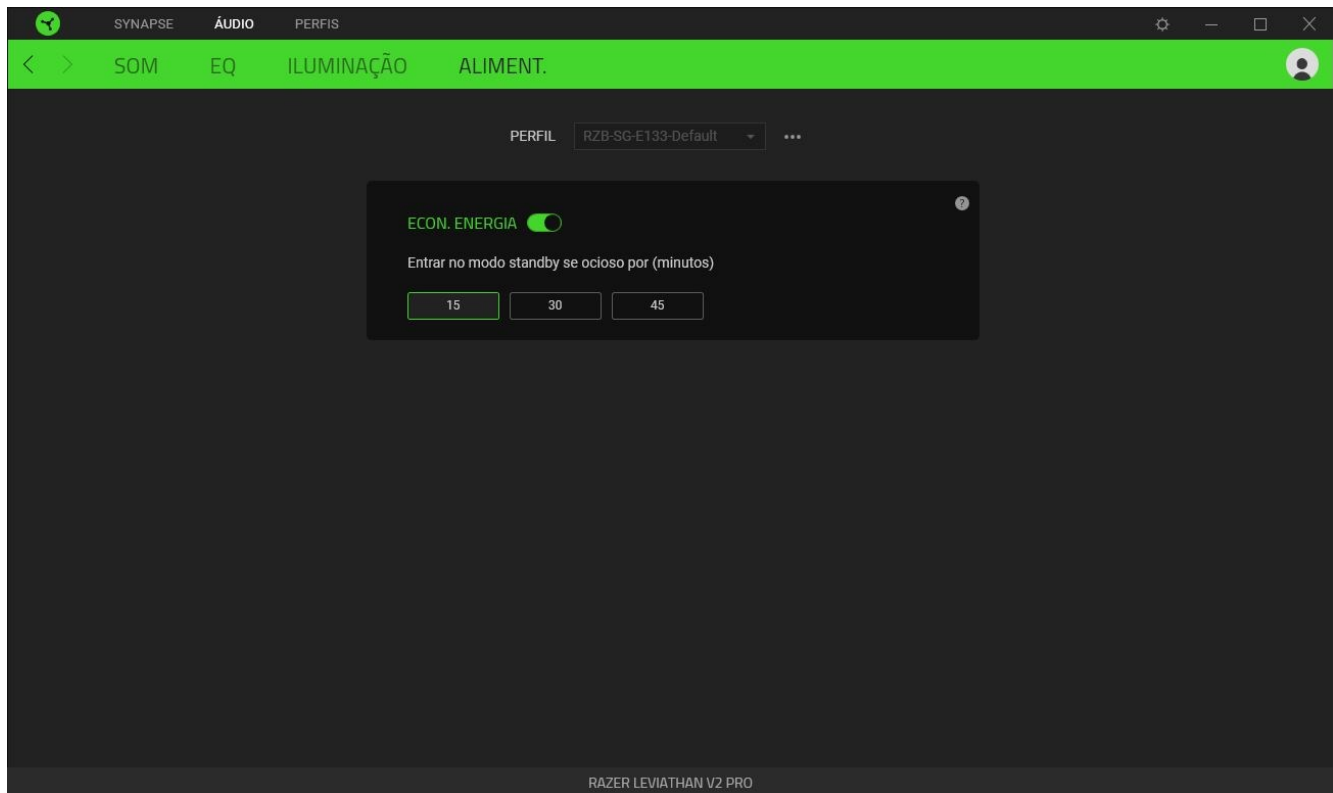

## GUIA PERFIS

A guia Perfis é um modo conveniente de gerenciar todos os seus perfis e vinculá-los aos seus jogos e aplicativos.

### Dispositivos

Veja quais jogos estão vinculados aos perfis de cada dispositivo ou qual Efeito Chroma está vinculado a um jogo específico usando a subguia Dispositivos.

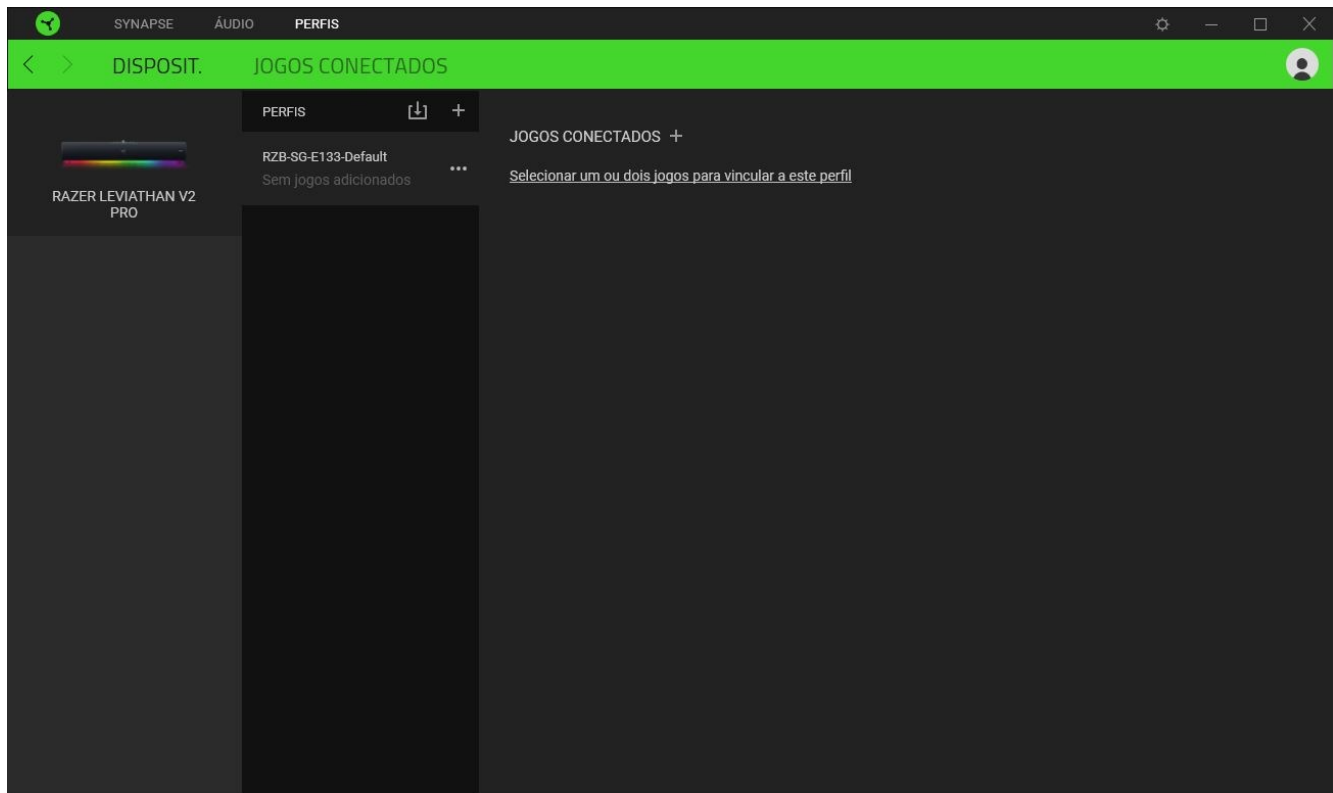

É possível importar Perfis do computador ou da nuvem com o botão Importar (📁) ou criar novos perfis em um dispositivo selecionado usando o botão Adicionar (+). Para renomear, duplicar, exportar ou excluir um perfil, basta pressionar o botão Outros (⋮). Cada perfil pode ser configurado para ser ativado quando você executa um aplicativo usando a opção Jogos Vinculados.

## Jogos vinculados

A subguia Jogos vinculados lhe dá a possibilidade de adicionar jogos, visualizar dispositivos vinculados aos jogos ou procurar jogos adicionados. Você também pode organizar os jogos em ordem alfabética, a partir do último jogo utilizado ou a partir do mais jogado. Os jogos adicionados continuarão listados aqui, mesmo se não estiverem vinculados a um dispositivo Razer.

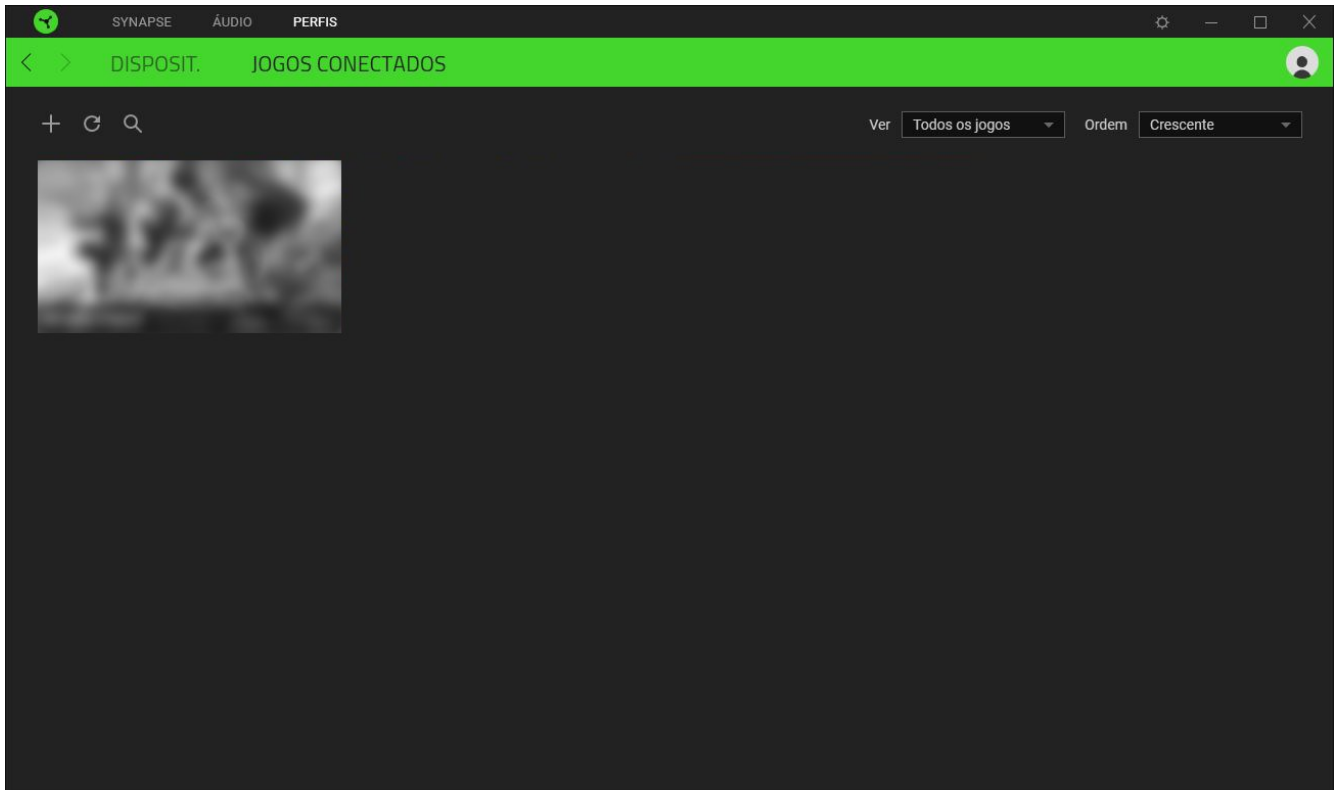

Para vincular jogos a Efeitos Chroma ou a dispositivos Razer conectados, clique em qualquer jogo da lista e, em seguida, em **Selecionar um dispositivo e seu perfil para abrir automaticamente durante o jogo** para selecionar o Efeito Chroma ou o dispositivo Razer com o qual será vinculado. Uma vez conectado, você pode clicar no botão Outros ( ●●● ) do dispositivo ou Efeito Chroma correspondente para selecionar um perfil ou Efeito Chroma específico.

## JANELA CONFIGURAÇÃO

A janela Configuração, acessível clicando no botão (⚙️) do Razer Synapse, permite configurar o comportamento de inicialização e o idioma de exibição do Razer Synapse, ver os guias principais de cada dispositivo Razer conectado ou executar o restauro das configurações de fábrica em qualquer dispositivo Razer conectado.

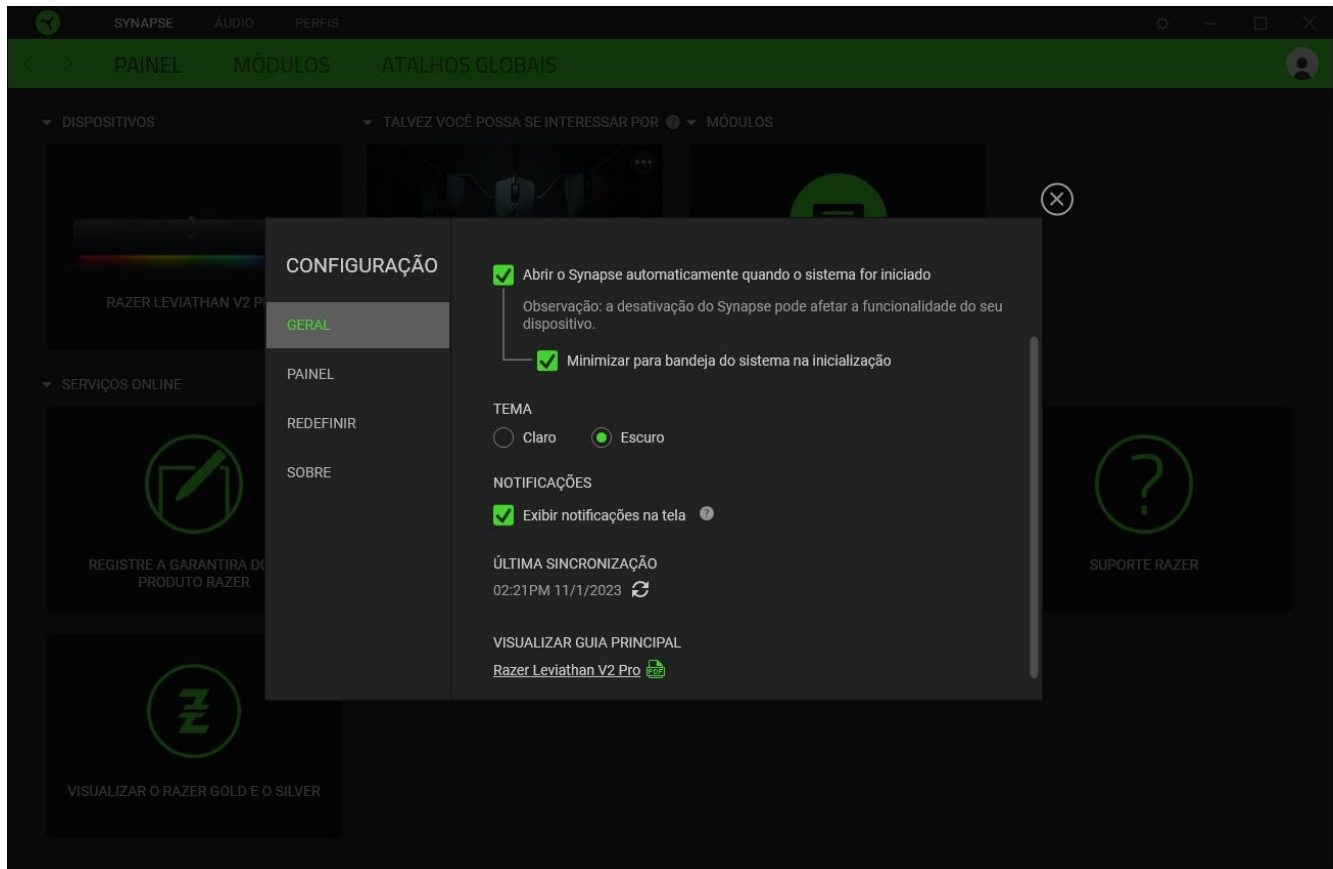

### Guia Geral

A guia Geral permite alterar o idioma de exibição, o comportamento de inicialização, o tema e as notificações na tela do software. Você também pode sincronizar seus perfis com a nuvem manualmente (↻) ou ver o guia principal de todos os dispositivos Razer conectados e módulos instalados.

### Guia Painel

Use a guia Painel para personalizar quais recomendações de dispositivos Razer, com base no seu setup e nos jogos que você joga, serão exibidos no Painel.

### Guia Redefinir

A guia Redefinir permite que você execute o restauro das configurações de fábrica em todos os dispositivos Razer com memória integrada conectados e/ou o restauro dos tutoriais do Razer

Synapse, para se familiarizar novamente com os novos recursos do Razer Synapse na próxima vez que o iniciar.



*Todos os perfis armazenados na memória integrada do dispositivo selecionado serão apagados ao se fazer o restauro de um dispositivo Razer.*

## **Guia Sobre**

A guia Sobre exibe breves informações do software e a declaração de direitos autorais, e fornece links relevantes para seus termos de uso. Você também pode utilizar esta guia para verificar atualizações de software ou para ter acesso rápido às comunidades sociais da Razer.

---

## 9. SEGURANÇA E MANUTENÇÃO

---

### ATENÇÃO

- Use o cabo de alimentação adequado para a sua região ao conectar um cabo de alimentação à soundbar ou ao subwoofer.
- Se detectar qualquer risco de dano à soundbar ou ao subwoofer, desconecte imediatamente o cabo de alimentação da tomada.

---

### ORIENTAÇÕES DE SEGURANÇA

Para obter a máxima segurança durante o uso do Razer Leviathan V2 Pro, sugerimos que você siga as orientações abaixo:

- Se tiver problemas ao usar o dispositivo adequadamente e a solução de problemas não for suficiente para resolvê-los, desconecte o dispositivo e entre em contato com a linha direta da Razer ou visite [support.razer.com](https://support.razer.com) para receber assistência.
- Não desmonte o dispositivo nem tente operá-lo sob condições anormais de corrente. Se fizer isso, sua garantia será anulada.
- Não insira corpos estranhos nas aberturas da soundbar ou do subwoofer.
- Ao posicionar a soundbar e o subwoofer, coloque cada componente em uma superfície totalmente nivelada.
- Mantenha o dispositivo longe de líquidos ou umidade. Só opere o dispositivo dentro das temperaturas indicadas de 0 °C (32 °F) a 40 °C (104 °F). Se a temperatura exceder essa faixa, desligue e/ou desconecte o dispositivo para que a temperatura se estabilize em um nível ideal.
- Ouvir volumes excessivamente altos por períodos longos de tempo pode prejudicar a audição. Além disso, na legislação de certos países, o limite máximo de exposição sonora é de 86 dB por 8 horas ao longo do dia. Portanto, recomendamos que você reduza o volume para um nível confortável ao ouvir por períodos prolongados. Cuide bem da sua audição.

### MANUTENÇÃO E USO

A Razer Leviathan V2 Pro requer uma manutenção mínima para manter suas condições ideais. Recomendamos que você limpe a soundbar e o subwoofer uma vez por mês usando um pano macio ou um cotonete para evitar o acúmulo de sujeira. Não use sabão ou produtos de limpeza agressivos.

---

## 10. INFORMAÇÕES LEGAIS

### INFORMAÇÕES DE DIREITOS AUTORAIS E PROPRIEDADE

©2025 Razer Inc. Todos os direitos reservados. Razer, "For Gamers. By Gamers.", logotipo "Powered by Razer Chroma", logotipo Razer, o logotipo da cobra de três cabeças e o logotipo Razer são marcas comerciais ou marcas comerciais registradas da Razer Inc. e/ou de empresas afiliadas nos Estados Unidos ou em outros países. Todas as outras marcas registradas pertencem a seus respectivos proprietários, e outros nomes de empresas e de produtos mencionados neste guia podem ser marcas registradas de suas respectivas empresas.

Android, Google, Google Logo, Google Play, and the Google Play logo are registered trademarks of Google LLC.

Apple, the Apple logo, and iPhone are trademarks of Apple Inc., registered in the U.S. and other countries. App Store is a service mark of Apple Inc. iOS is a trademark or registered trademark of Cisco in the U.S. and other countries and is used under license.

The Bluetooth® word mark and logos are registered trademarks owned by Bluetooth SIG, Inc., and any use of such marks by Razer is under license.

THX and the THX Logo are the property of THX Ltd., registered in the U.S. and other countries.

Windows and the Windows logo are trademarks of the Microsoft group of companies.

A Razer Inc. (doravante nesta denominada a "Razer") pode ter direitos autorais, marcas comerciais, segredos comerciais, patentes, pedidos de registro de patente ou outros direitos de propriedade (registrados ou não) no concernente ao produto neste Guia Principal. O fornecimento deste Guia Principal não dá a você uma licença para (quaisquer) tais patentes, marcas registradas, direitos autorais ou outros direitos de propriedade intelectual. O Razer Leviathan V2 Pro (doravante nesta denominado o "Produto") pode ser diferente das imagens na caixa ou de outro modo. A Razer não assume qualquer responsabilidade por tais diferenças ou por quaisquer eventuais erros. As informações na presente estão sujeitas a alterações sem aviso prévio.

### GARANTIA LIMITADA DO PRODUTO

Para conferir os termos atuais da Garantia Limitada do Produto, acesse [razer.com/warranty](https://www.razer.com/warranty).

### LIMITAÇÃO DE RESPONSABILIDADE

Sob nenhuma circunstância a Razer será responsável por quaisquer lucros cessantes, perda de informações ou de dados, danos especiais, incidentais, indiretos, compensatórios, consequenciais ou acidentais oriundos de qualquer forma da distribuição, venda, revenda, uso ou incapacidade de

uso do Produto. Sob nenhuma circunstância a responsabilidade da Razer ultrapassará o valor de compra do Produto no varejo

## **DISPOSIÇÕES GERAIS**

Os termos da presente serão regidos e interpretados segundo a legislação do foro no qual o Produto foi adquirido. Se qualquer termo neste manual for considerado inválido ou inexecutável, tal termo (enquanto inválido ou inexecutável) será considerado sem nulo, sem efeito e excluído sem invalidar quaisquer termos remanescentes. A Razer reserva-se o direito de emendar qualquer termo a qualquer momento e sem aviso prévio.