



RAZER LEVIATHAN V2 PRO

MODE D'EMPLOI

Découvrez la prochaine innovation en matière de son spatial 3D avec la **Razer Leviathan V2 Pro**, la première barre de son pour PC au monde avec suivi de la tête par IA et formation de faisceaux adaptative. Grâce à un suivi intelligent en temps réel, le son est dirigé vers vos oreilles, vous faisant profiter d'un son ultra-personnalisé d'une précision et d'une immersion inouïes.

TABLE DES MATIÈRES

1. CE QUI VOUS ATTEND.....	3
2. CE DONT VOUS AVEZ BESOIN.....	5
3. NOUS SOMMES LÀ POUR VOUS.....	5
4. CARACTÉRISTIQUES TECHNIQUES.....	6
5. CONFIGURATION DE VOTRE RAZER LEVIATHAN V2 PRO	7
6. CONNEXION À VOTRE BARRE DE SON.....	9
7. UTILISATION DE VOTRE BARRE DE SON.....	13
8. CONFIGURATION DE VOTRE RAZER LEVIATHAN V2 PRO VIA RAZER SYNAPSE	21
9. SÉCURITÉ ET ENTRETIEN.....	33
10. MENTIONS LÉGALES.....	34

1. CE QUI VOUS ATTEND

- Razer Leviathan V2 Pro

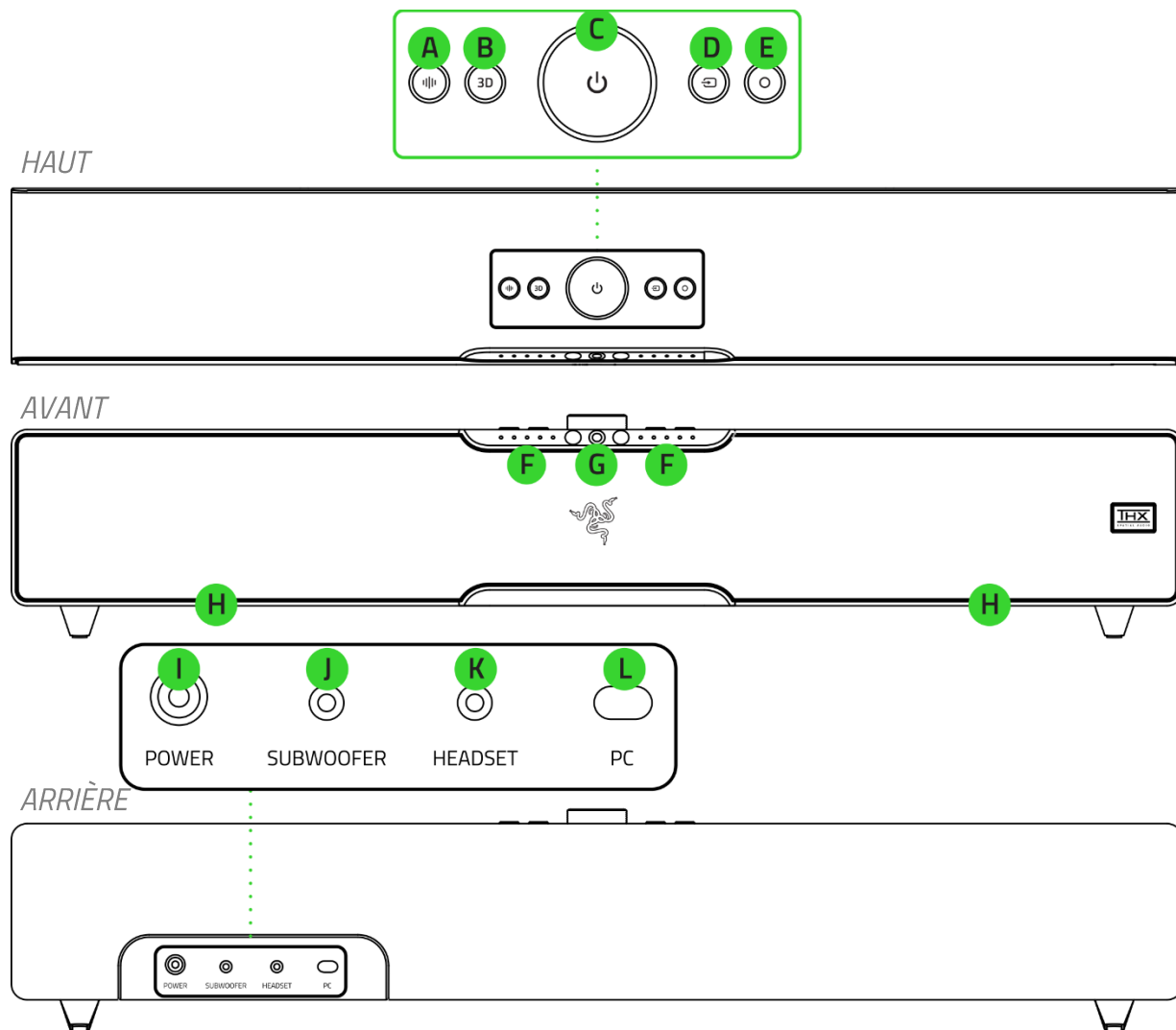

- A.** Bouton de l'égaliseur
- B.** Bouton du mode audio
- C.** Bouton d'alimentation/Bouton du volume
- D.** Bouton Source
- E.** Bouton Chroma
- F.** LED d'indication
- G.** Caméra infrarouge intégrée*
- H.** Éclairage de la barre de son alimenté par Razer Chroma™ RGB
- I.** Port d'alimentation
- J.** Port du caisson de basses
- K.** Port du casque
- L.** Port USB Type C

**La barre de son utilise uniquement la caméra IR pour détecter et suivre la position de vos oreilles, elle n'est pas capable de capturer des images ou d'enregistrer des vidéos.*

- Caisson de basses

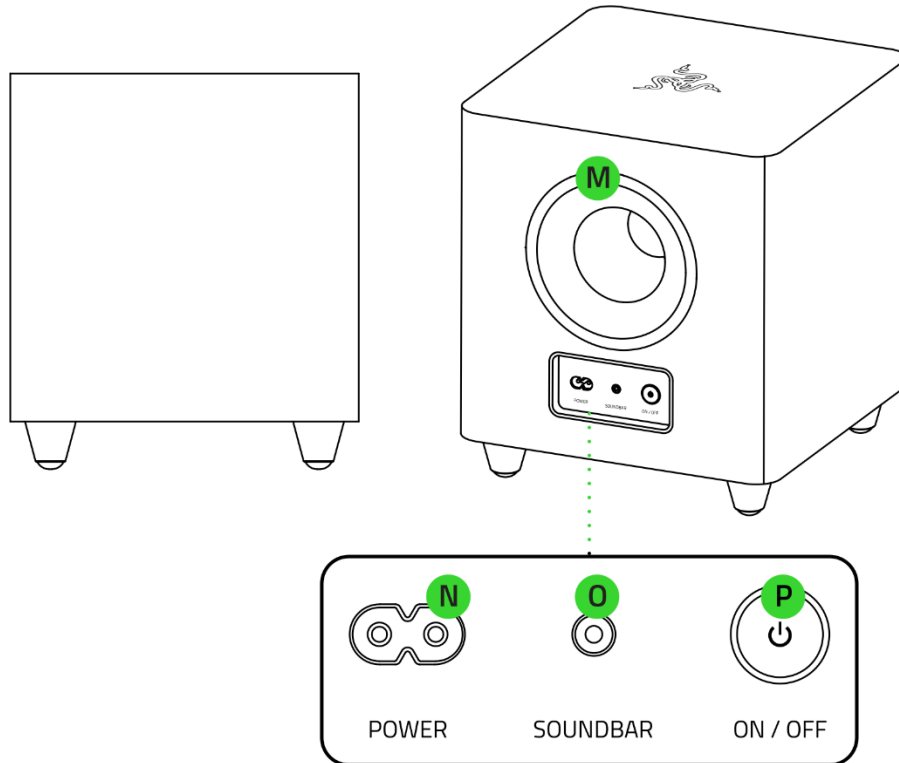

M. Port de basses orienté vers l'arrière

N. Port d'alimentation

O. Port de la barre de son

P. Bouton d'alimentation

- Câble USB Type A vers USB Type C

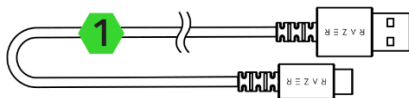

- Adaptateur pour barre de son + câbles d'alimentations locaux**

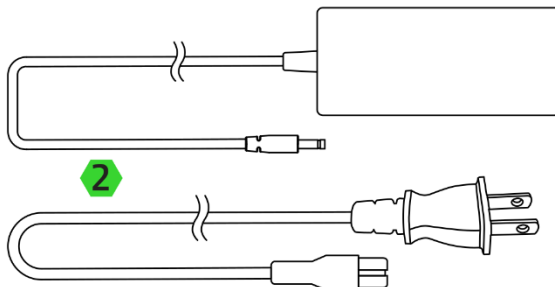

- Câbles d'alimentation locaux pour caisson de basses**

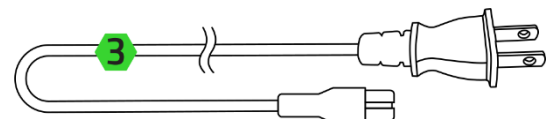

- Câble auxiliaire de 2,5 mm (pour la connexion de la barre de son au caisson de basses)

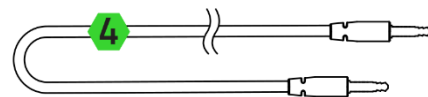

- Informations importantes sur le produit

** Peuvent varier pour des régions spécifiques.

2. CE DONT VOUS AVEZ BESOIN

CONFIGURATION DU PRODUIT

- Connexion via port USB Type A ou appareils avec Bluetooth

CONFIGURATION DE RAZER SYNAPSE

- Windows® 10 64 bits (ou version ultérieure)
- Connexion Internet pour l'installation du logiciel

3. NOUS SOMMES LÀ POUR VOUS



Enregistrez votre produit et obtenez des avantages exclusifs
razerid.razer.com/warranty

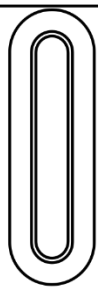

Le numéro de série de votre produit est disponible ici.



4. CARACTÉRISTIQUES TECHNIQUES

CARACTÉRISTIQUES TECHNIQUES

- Razer Chroma™ RGB (30 zones d'éclairage)
- THX Spatial Audio
- Bluetooth 5.0
- Entrée audio USB
- Prise de 3,5 mm avec entrée micro
- Caisson de basses filaire
- Application Razer Audio
- Égaliseur 10 bandes personnalisé
- Réponse en fréquence : 40 Hz – 20 kHz
- NPA max : 98 dB à 1 mètre
- Caractéristiques des haut-parleurs :
- Haut-parleurs large bande : 5 x 2,0 pouces
- Caisson de basses orienté vers le bas : 1 x 5,25 pouces
- Type de haut-parleur : Haut-parleurs large bande et haut-parleur de caisson de basses

COMPATIBILITÉ

- Connexion Bluetooth
- Connexion USB au PC

CAMÉRA

- Champ de vision : 90°
- Distance optimale : 0,3 m – 1,5 m

5. CONFIGURATION DE VOTRE RAZER LEVIATHAN V2 PRO

1. Connectez le caisson de basses au port de sortie pour caisson de basses de la barre de son à l'aide du câble auxiliaire de 2,5 mm.

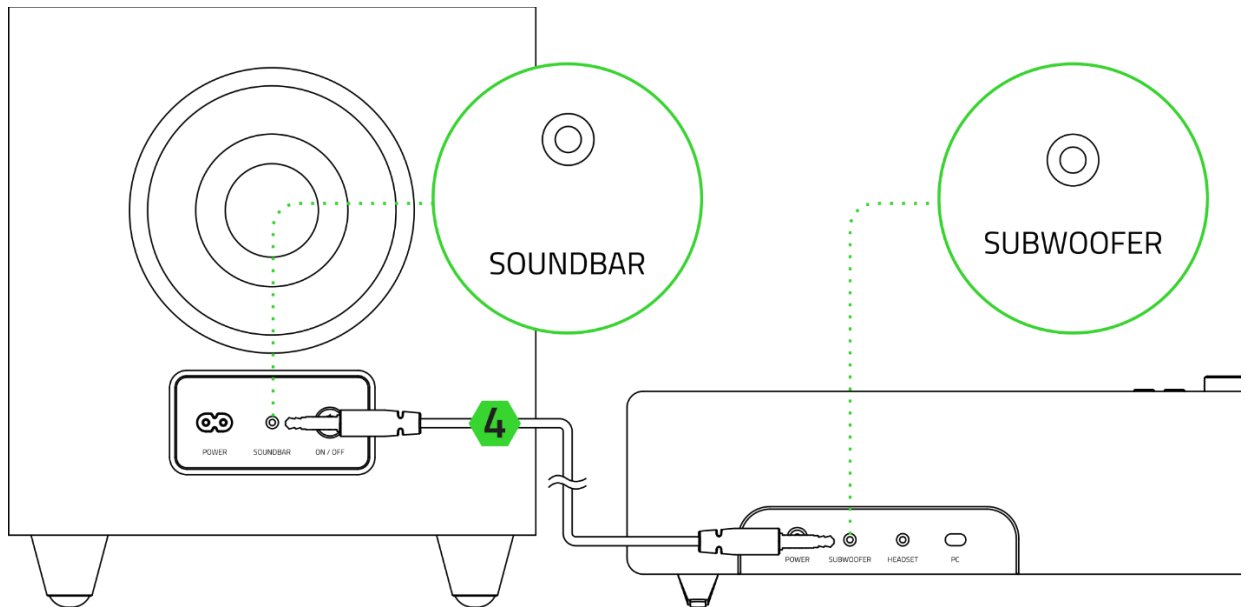

2. Connectez la barre de son à n'importe quel port USB Type A de votre ordinateur à l'aide du câble USB Type C vers USB Type A inclus.

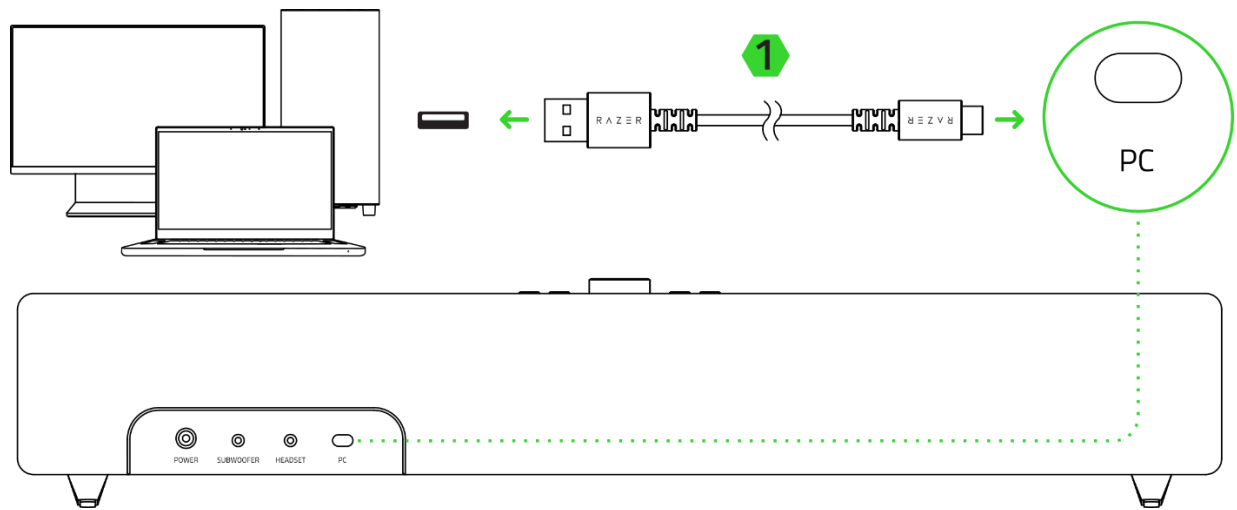

3. Connectez d'abord le câble d'alimentation approprié à l'adaptateur secteur, puis, connectez-le au port d'alimentation de la Razer Leviathan V2 Pro et branchez-le sur une prise de courant.

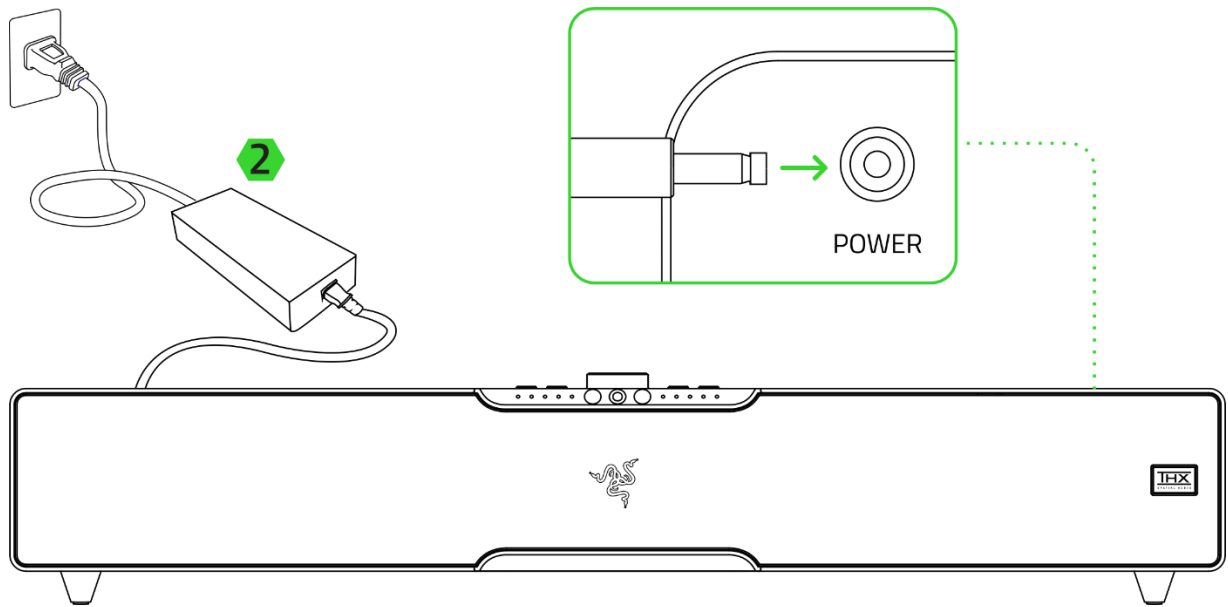

i Veuillez utiliser le câble d'alimentation approprié à votre région.

4. Connectez le câble d'alimentation approprié au caisson de basses et branchez-le à une prise de courant. Le bouton d'alimentation du caisson de basses s'allume, ce qui indique que le caisson de basses est sous tension.

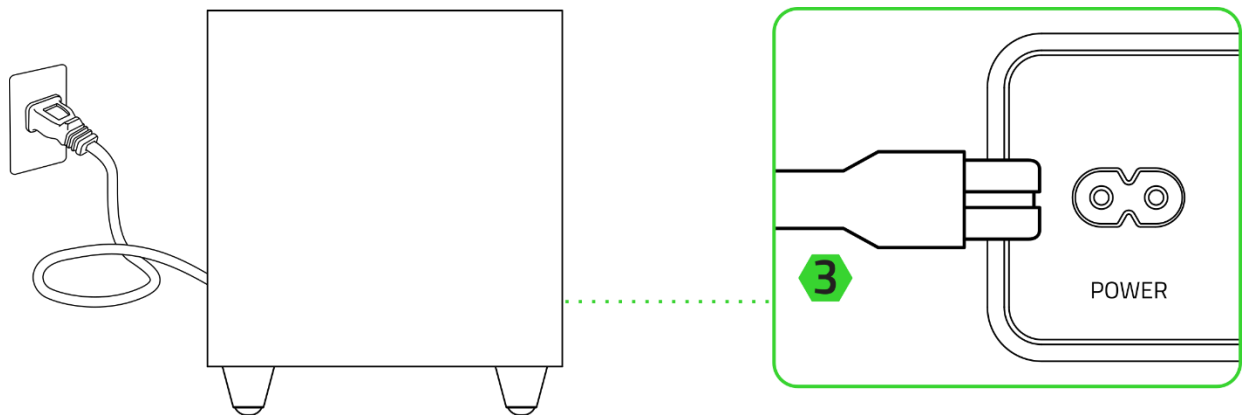

i Veuillez utiliser le câble d'alimentation approprié à votre région.

6. CONNEXION À VOTRE BARRE DE SON

A. VIA LE MODE PC

1. Appuyez sur le bouton d'alimentation pour allumer la barre de son. Tous les boutons de la barre de son s'allumeront et le bouton Source deviendra vert fixe pour indiquer que la barre de son est en mode PC.

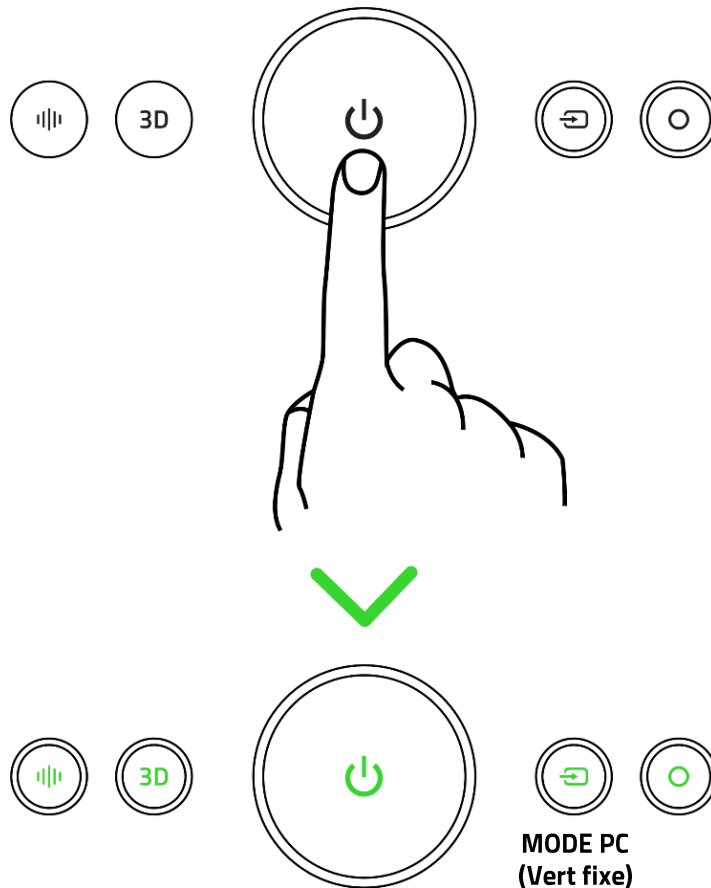

2. Définissez la **Razer Leviathan V2 Pro** comme périphérique de **sortie** par défaut sur votre PC.

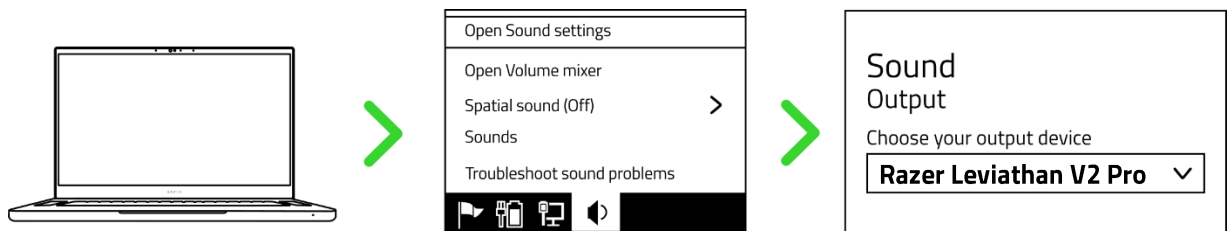

i Lorsque vous utilisez la barre de son avec d'autres appareils compatibles, définissez la Razer Leviathan V2 Pro comme périphérique de sortie par défaut (le cas échéant).

La Razer Leviathan V2 Pro est maintenant prête à l'emploi en mode PC.

B. VIA LE MODE BLUETOOTH

1. Une fois la barre de son allumée et en mode PC, appuyez sur le bouton Source pour basculer vers le mode Bluetooth et activer le mode synchronisation. Le bouton Source clignotera en bleu et les LED d'indication défileront dans les deux sens pour indiquer que la barre de son est en mode synchronisation.

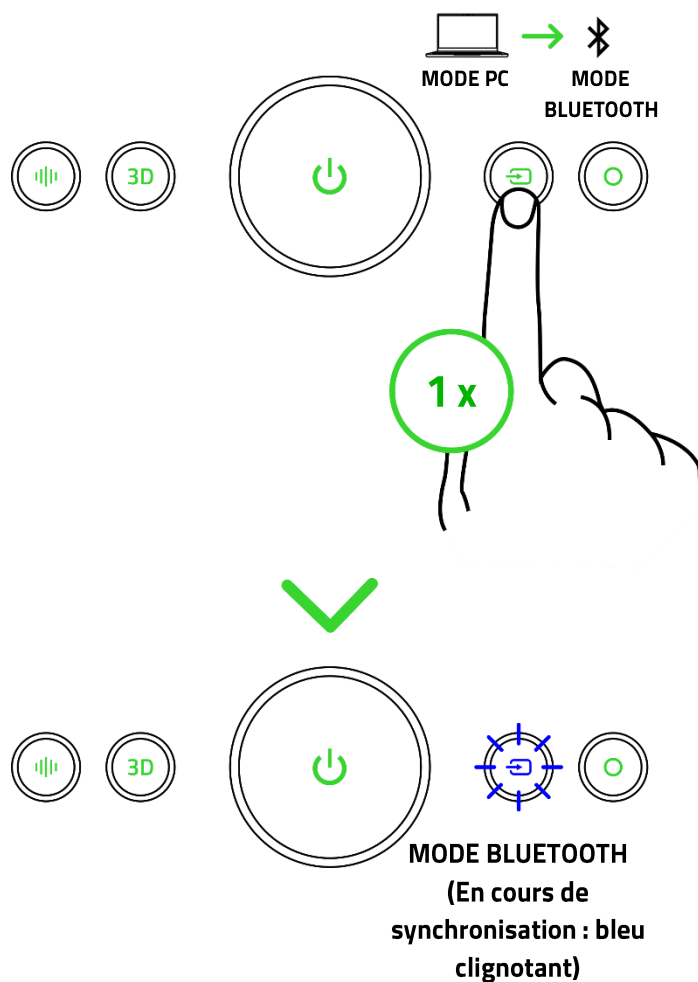

2. Activez le Bluetooth sur votre appareil et sélectionnez « **Razer Leviathan V2 Pro (BT)** » dans la liste des appareils disponibles.

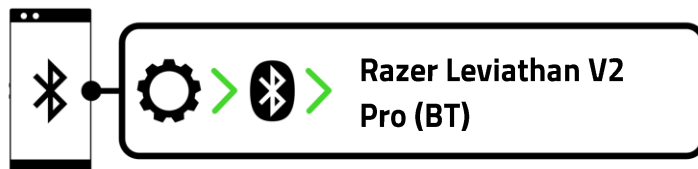

3. Attendez jusqu'à ce que les deux appareils soient connectés. Le bouton Source deviendra bleu fixe et les LED d'indication s'éteindront pour indiquer que la barre de son est maintenant connectée à votre appareil.

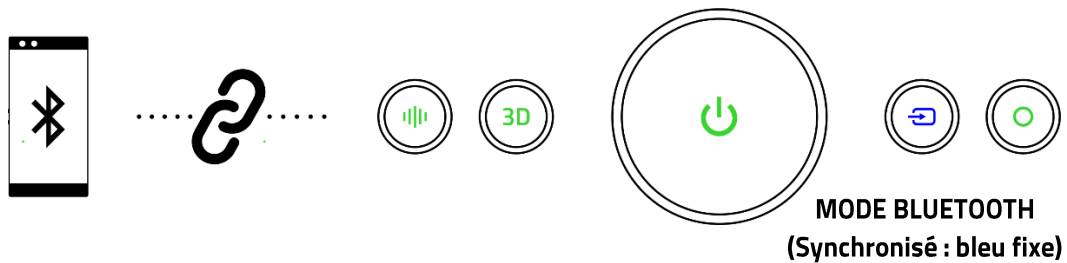

- ! Les instructions ne concernent que la première synchronisation. N'oubliez pas de garder la barre de son à moins de 1 mètre de votre appareil mobile lors de la connexion à la barre de son. Une fois synchronisée, la barre de son se reconnectera automatiquement à votre appareil mobile lorsque vous passerez en mode Bluetooth. [En savoir plus sur le basculement entre les différents modes de la barre de son](#)

La Razer Leviathan V2 Pro est maintenant prête à l'emploi en mode Bluetooth.

C. VIA LE PORT DU CASQUE (SORTIE CASQUE)

- ! Cette fonction est disponible en modes PC et Bluetooth.

1. Connectez votre casque (non inclus) au port du casque de la barre de son.

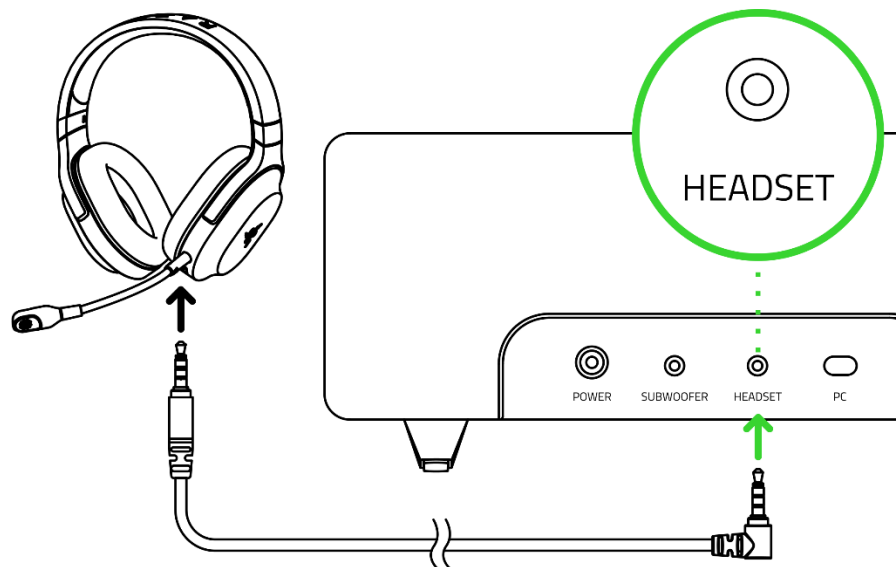

- ! Casque Razer vendu séparément.

2. Une fois la barre de son allumée, appuyez deux fois sur le bouton Source pour basculer entre la sortie Barre de son et Casque. Le bouton Source clignotera en vert si la barre de son est en mode PC ou deviendra cyan fixe si la barre de son est en mode Bluetooth pour indiquer que la barre de son utilise le casque connecté comme sortie audio.

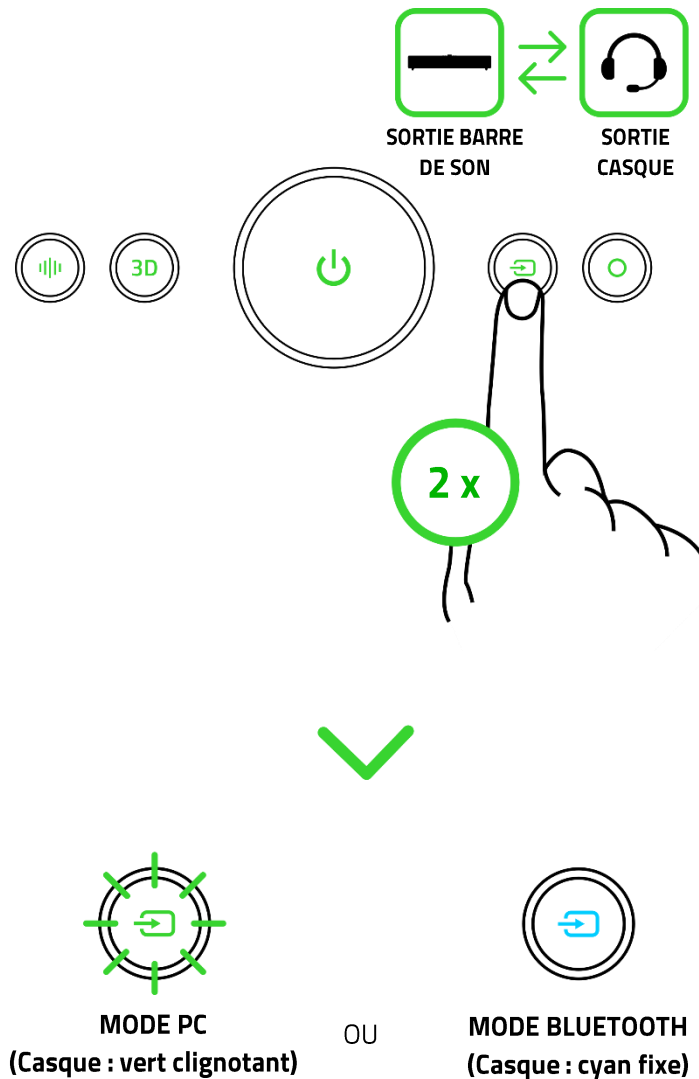

- ! Lorsque la barre de son est réglée sur la sortie Casque, elle continuera à utiliser le casque connecté comme sortie audio, même si vous passez du mode PC au mode Bluetooth. Pour utiliser le casque connecté comme périphérique d'entrée audio, assurez-vous que le Razer Leviathan V2 Pro est défini comme périphérique d'entrée de votre système.

7. UTILISATION DE VOTRE BARRE DE SON

MODIFICATIONS DES PRÉRÉGLAGES DE L'ÉGALISEUR

Appuyez sur le bouton de l'égaliseur pour faire défiler les préréglages de l'égaliseur : Plat, Jeu, Film, Musique et Personnalisé. Les LED d'indication afficheront brièvement quel préréglage de l'égaliseur est actuellement actif.

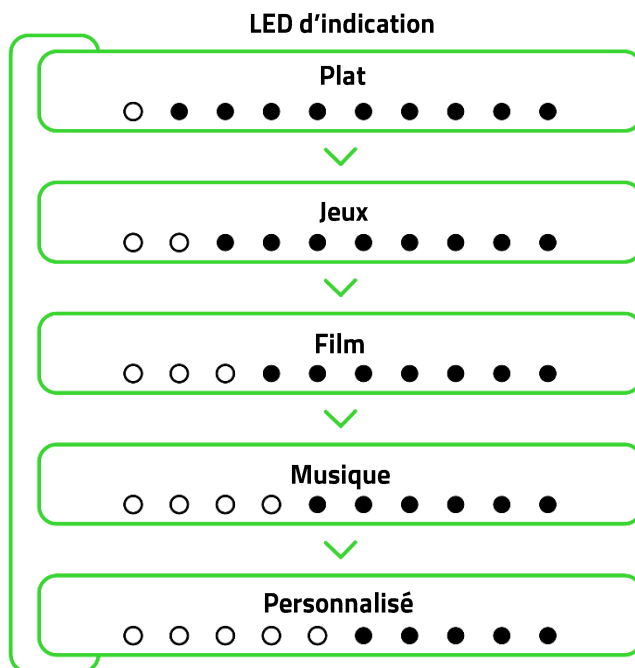
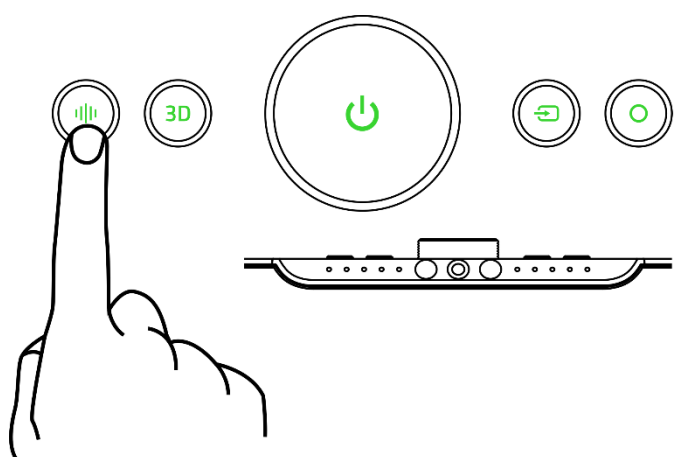

- i** Vous pouvez également modifier le préréglage de l'égaliseur actif et personnaliser le préréglage de l'égaliseur Personnalisé à l'aide de l'application Razer Audio (appareils mobiles) et de l'application Razer Synapse (PC). [En savoir plus sur l'égaliseur audio](#)

FAIRE DÉFILER LES MODES AUDIO

Appuyez sur le bouton du mode audio pour faire défiler les modes audio Stéréo, THX Spatial Audio - Casque virtuel, THX Spatial Audio - Haut-parleurs virtuels et Remplissage de la pièce. Les LED d'indication afficheront brièvement quel mode audio est actuellement actif.

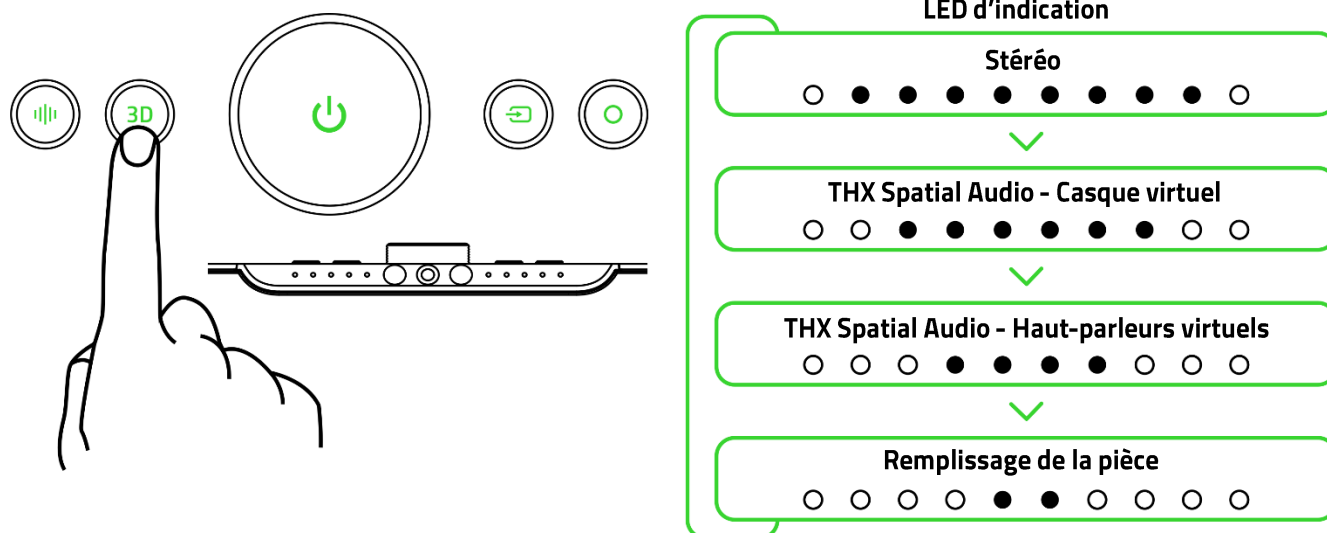

- **Stéréo.** Fournit un son natif sans aucun traitement.
- **THX Spatial Audio - Casque virtuel*.** Le son est transmis directement à vos oreilles pour offrir un environnement sonore immersif avec un son précis que l'on retrouve traditionnellement dans les casques. Ce mode audio est idéal pour les jeux et contenus avec une source audio binaurale.
- **THX Spatial Audio - Haut-parleurs virtuels*.** Le son est transmis à 7 haut-parleurs virtuels pour offrir un environnement sonore large qui reste centré autour de vous. Utilisez ce mode audio pour les jeux et contenus avec une source audio multicanale.
- **Remplissage de la pièce.** Le son est diffusé afin de fournir un environnement sonore large et équilibré sur une zone d'écoute étendue pour plusieurs personnes.

i Lorsque le mode THX Spatial Audio Casque virtuel ou THX Spatial Audio Haut-parleurs virtuels est utilisé, toutes les LED d'indication s'allumeront et s'éteindront brièvement pour indiquer que la caméra infrarouge détecte et suit activement la position de vos oreilles, ou elles divergeront en continu (en faible luminosité) si la caméra infrarouge ne peut pas suivre vos oreilles. Vous pouvez également modifier le mode audio de la barre de son à l'aide de l'application Razer Audio (appareils mobiles) et de l'application Razer Synapse (PC). [En savoir plus sur les modes audio](#)

RÉGLAGE DU VOLUME

Tournez le bouton du volume pour régler le volume de la barre de son. Les LED d'indication divergeront brièvement lorsque vous augmenterez le volume et convergeront lorsque vous le diminuerez.

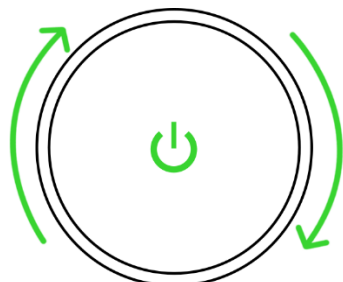

Augmenter le volume

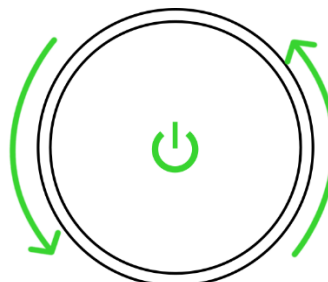

Diminuer le volume

i Lorsque vous diminuez le volume, les deux LED d'indication du milieu commenceront à clignoter pour indiquer que la barre de son est déjà à son volume le plus bas.

MARCHE/ARRÊT

Appuyez sur le bouton d'alimentation pour allumer ou éteindre la barre de son. Tous les boutons de la barre de son s'allumeront et le bouton Source affichera le mode actuel de la barre de son.

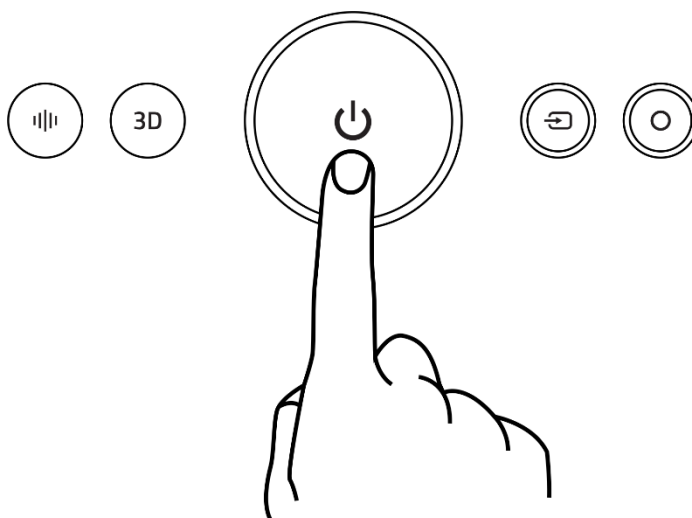

BASCULEMENT ENTRE LES MODES DE LA BARRE DE SON

Appuyez sur le bouton Source pour basculer entre le mode PC et le mode Bluetooth.

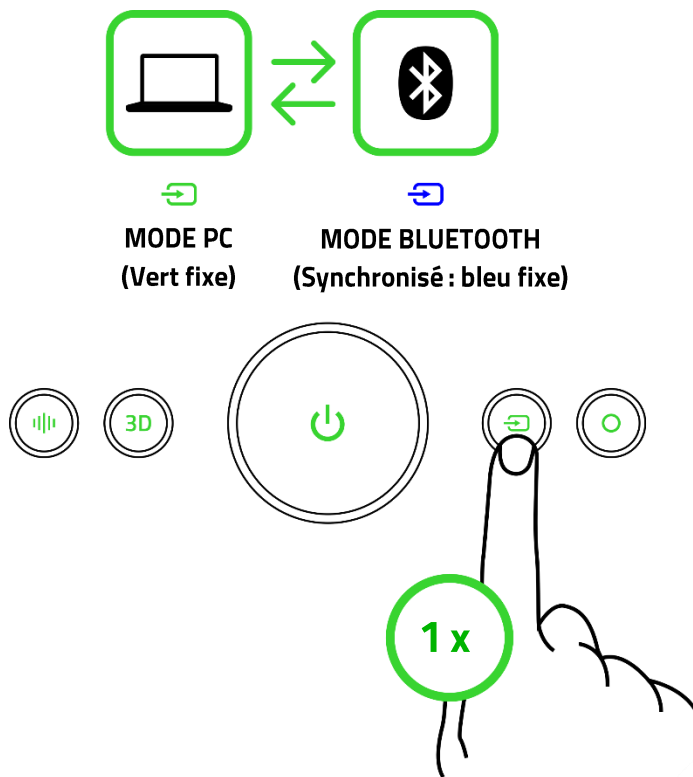

i *Le passage en mode Bluetooth activera le mode synchronisation lorsque la barre de son n'est synchronisée avec aucun appareil.*

RÉACTIVER LE MODE DE SYNCHRONISATION BLUETOOTH (POUR LES NOUVEAUX PÉRIPHÉRIQUES)

1. En mode Bluetooth, maintenez appuyé le bouton Source pendant 4 secondes pour activer le mode synchronisation. Le bouton Source clignotera en bleu et les LED d'indication défileront dans les deux sens pour indiquer que la barre de son est en mode synchronisation.

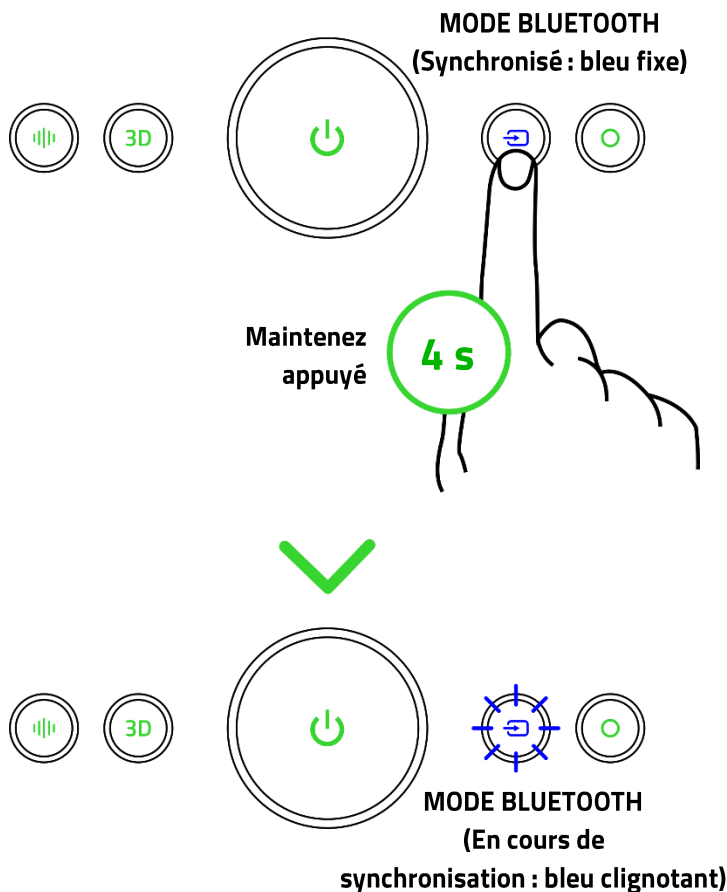

i *Le mode de synchronisation Bluetooth ne peut être activé qu'à partir du mode Bluetooth.*

2. Activez le Bluetooth sur votre appareil et sélectionnez « **Razer Leviathan V2 Pro (BT)** » dans la liste des appareils disponibles.

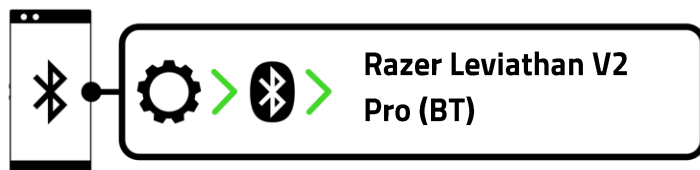

3. Attendez jusqu'à ce que les deux appareils soient connectés. Le bouton Source s'allumera brièvement en bleu fixe pour indiquer que la barre de son est désormais connectée à votre appareil.

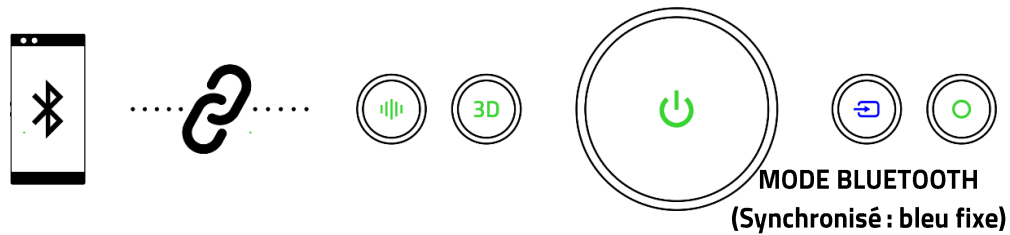

BASCULER ENTRE LES SORTIES AUDIO BARRE DE SON ET CASQUE

Une fois la barre de son allumée, appuyez deux fois sur le bouton Source pour basculer entre les sorties Barre de son et Casque. Le bouton Source clignotera en vert si la barre de son est en mode PC ou deviendra cyan fixe si la barre de son est en mode Bluetooth pour indiquer que la barre de son utilise un casque connecté comme sortie audio.

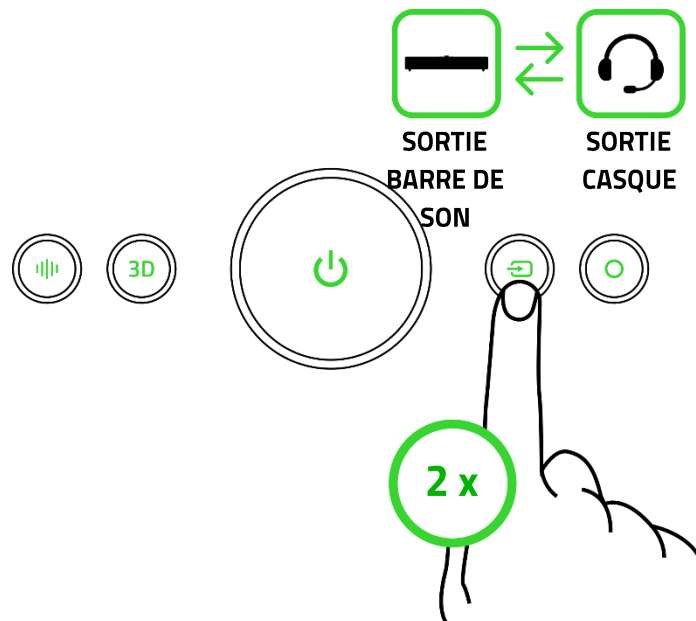

Vous pouvez également utiliser l'application Razer Audio (appareil mobile) ou l'application Razer Synapse (PC) pour basculer entre les sorties Barre de son et Casque.

FAIRE DÉFILER LES EFFETS CHROMA

Appuyez sur le bouton Chroma pour parcourir les effets d'éclairage suivants sur la barre de son : Influence de l'environnement, Compteur audio, Respiration, Feu, Cycle de spectre, Starlight, Statique et Vague.

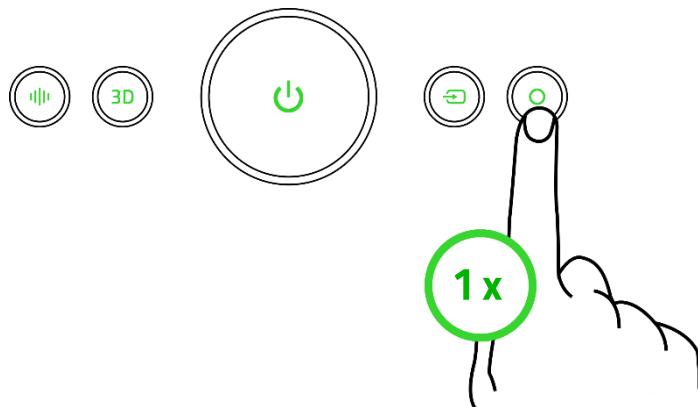

i Les personnalisations de l'éclairage Chroma effectuées sur Razer Synapse ne refléteront les effets Chroma que lorsque Razer Synapse est en cours d'exécution.

ALIMENTATION ON/OFF DU CAISSON DE BASSES

Appuyez sur le bouton d'alimentation derrière le caisson de basses pour l'allumer ou l'éteindre.

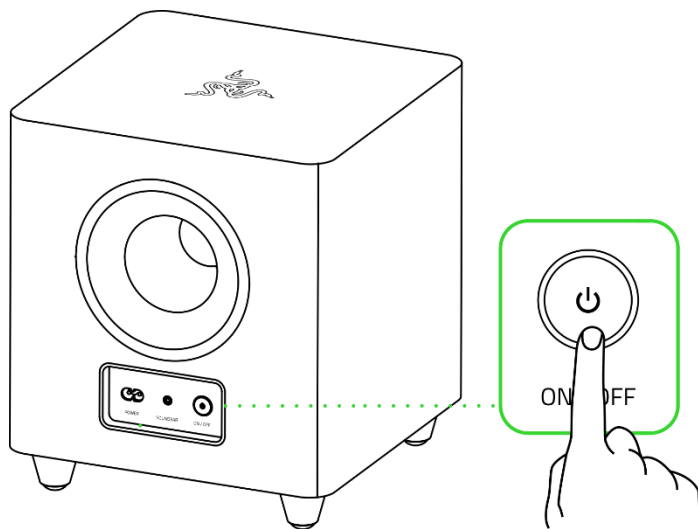

PERSONNALISER VOTRE EXPÉRIENCE

Razer Synapse (PC)

Personnalisez le mode audio de la barre de son, les paramètres d'égalisation, l'effet d'éclairage Chroma et réglez avec précision d'autres fonctions avancées pour une expérience audio immersive qui vous ressemble vraiment.

 *Installez Razer Synapse lorsque vous y êtes invité ou téléchargez le programme d'installation sur razer.com/synapse*

Application Razer Audio (appareils mobiles)

Personnalisez les paramètres d'égalisation et le mode audio de la barre de son, basculez facilement entre les périphériques audio connectés tout en profitant de la personnalisation complète de l'éclairage RGB depuis votre appareil mobile.

 *Uniquement disponible pour les appareils sous iOS 14/Android 10 (ou version ultérieure) avec connectivité Bluetooth*

8. CONFIGURATION DE VOTRE RAZER LEVIATHAN V2 PRO VIA RAZER SYNAPSE

i Une connexion Internet est requise pour l'installation, la mise à jour et les fonctionnalités basées sur le cloud. La création d'un compte Razer ID est recommandée, mais facultative. Les fonctionnalités énumérées sont susceptibles d'être modifiées en fonction de la version actuelle du logiciel, du ou des appareils connectés ou des applications et logiciels pris en charge.

ONGLET SYNAPSE

L'onglet Synapse est votre onglet par défaut lorsque vous lancez Razer Synapse pour la première fois. Cet onglet vous permet de naviguer dans le sous-onglet Tableau de bord.

Tableau de bord

Le sous-onglet Tableau de bord est un aperçu de votre Razer Synapse depuis lequel vous pouvez accéder à tous vos appareils, modules et services en ligne Razer.

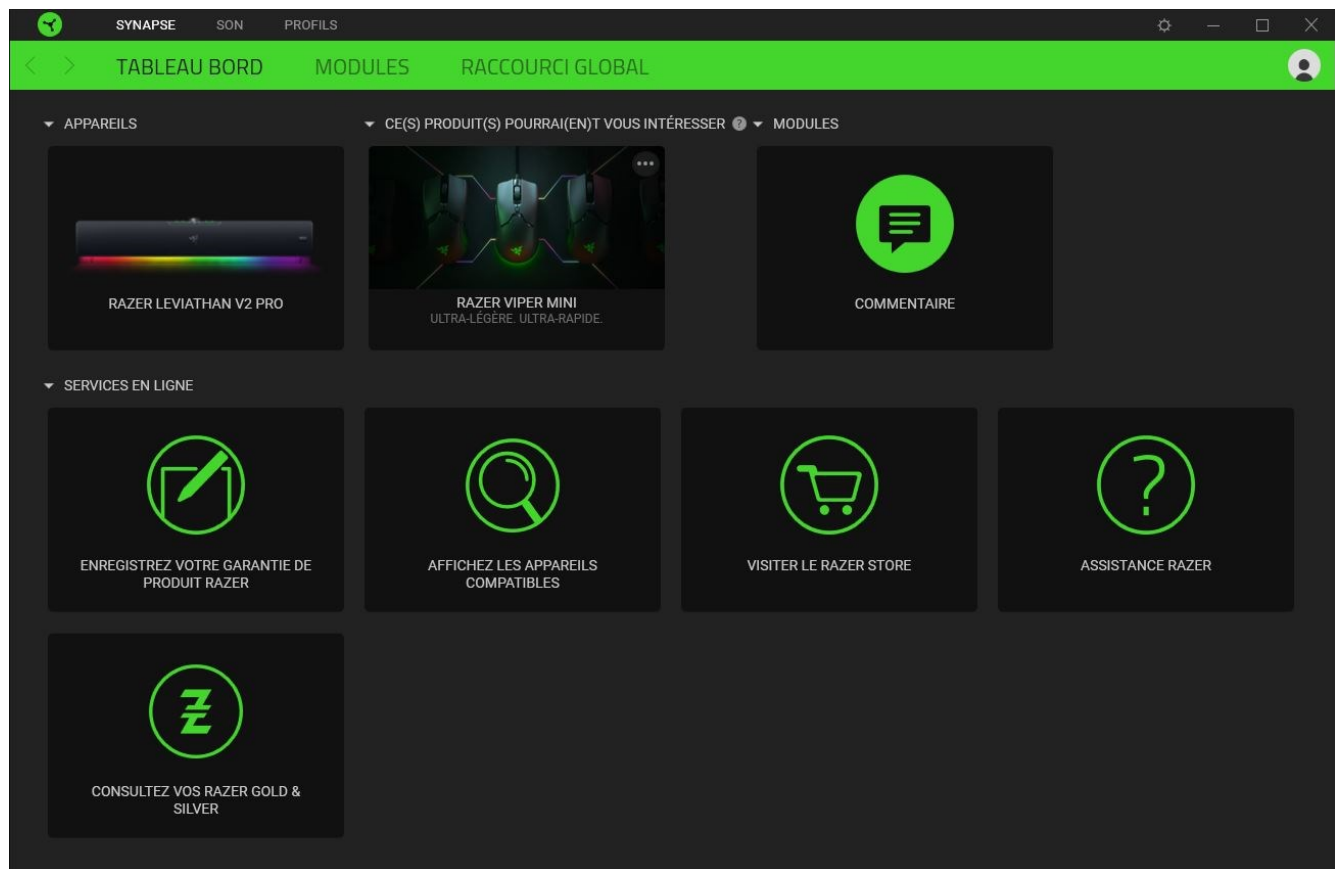

Modules

Le sous-onglet Modules affiche tous les modules installés et disponibles pour l'installation.

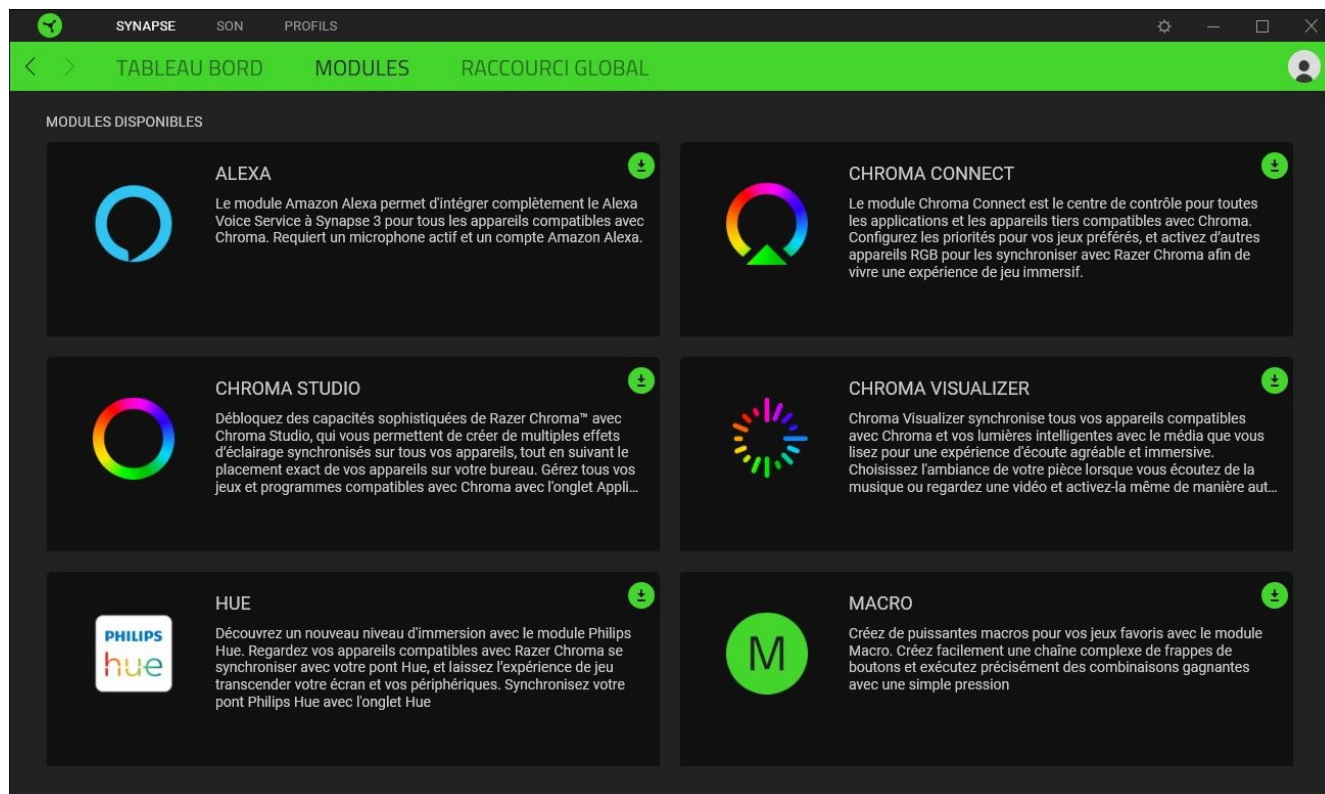

Raccourcis globaux

Associez des opérations ou des fonctions Razer Synapse à des combinaisons de touches personnalisées pour toutes entrées d'appareils compatibles avec Razer Synapse qui s'activeront sur tous vos profils d'appareils. [En savoir plus sur les Profils](#)

 *Seules les entrées des appareils compatibles avec Razer Synapse seront reconnues.*

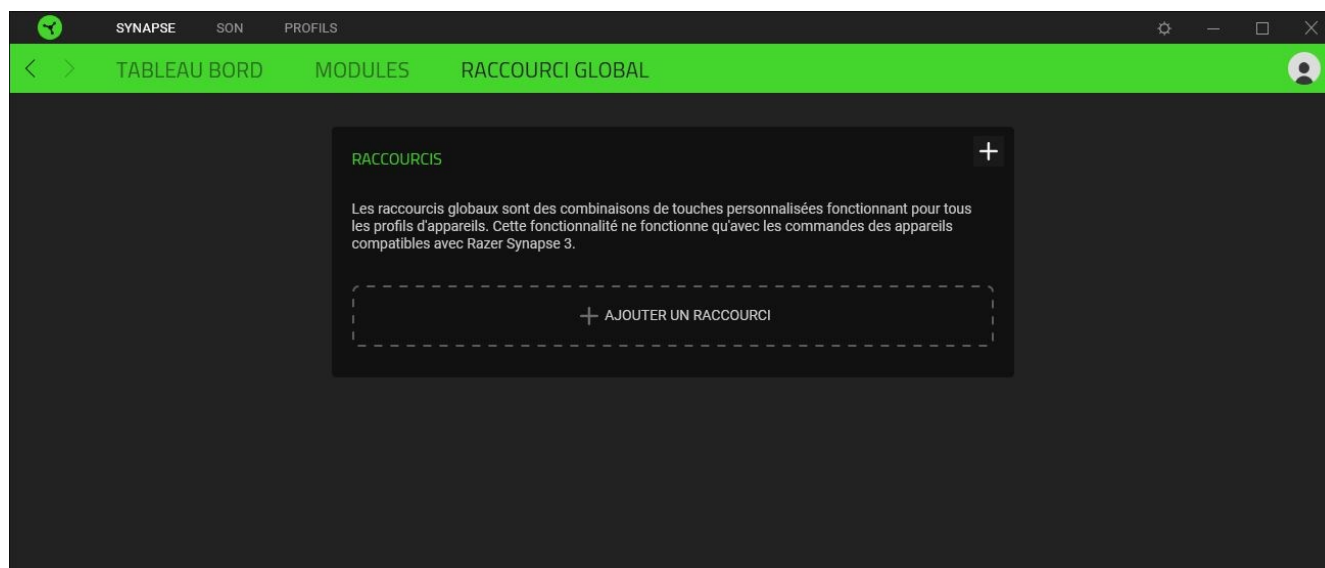

ONGLET SON

L'onglet Son est l'onglet principal de votre Razer Leviathan V2 Pro où vous pouvez personnaliser les paramètres de votre barre de son afin de libérer tout son potentiel. Les modifications effectuées sous cet onglet sont automatiquement enregistrées dans votre système et votre stockage sur le cloud.

Son

Le sous-onglet Son permet de régler le volume de la barre de son et l'intensité du caisson de basses, de basculer entre les sorties Barre de son et Casque, de passer à une source audio Bluetooth et de changer ses modes audio.

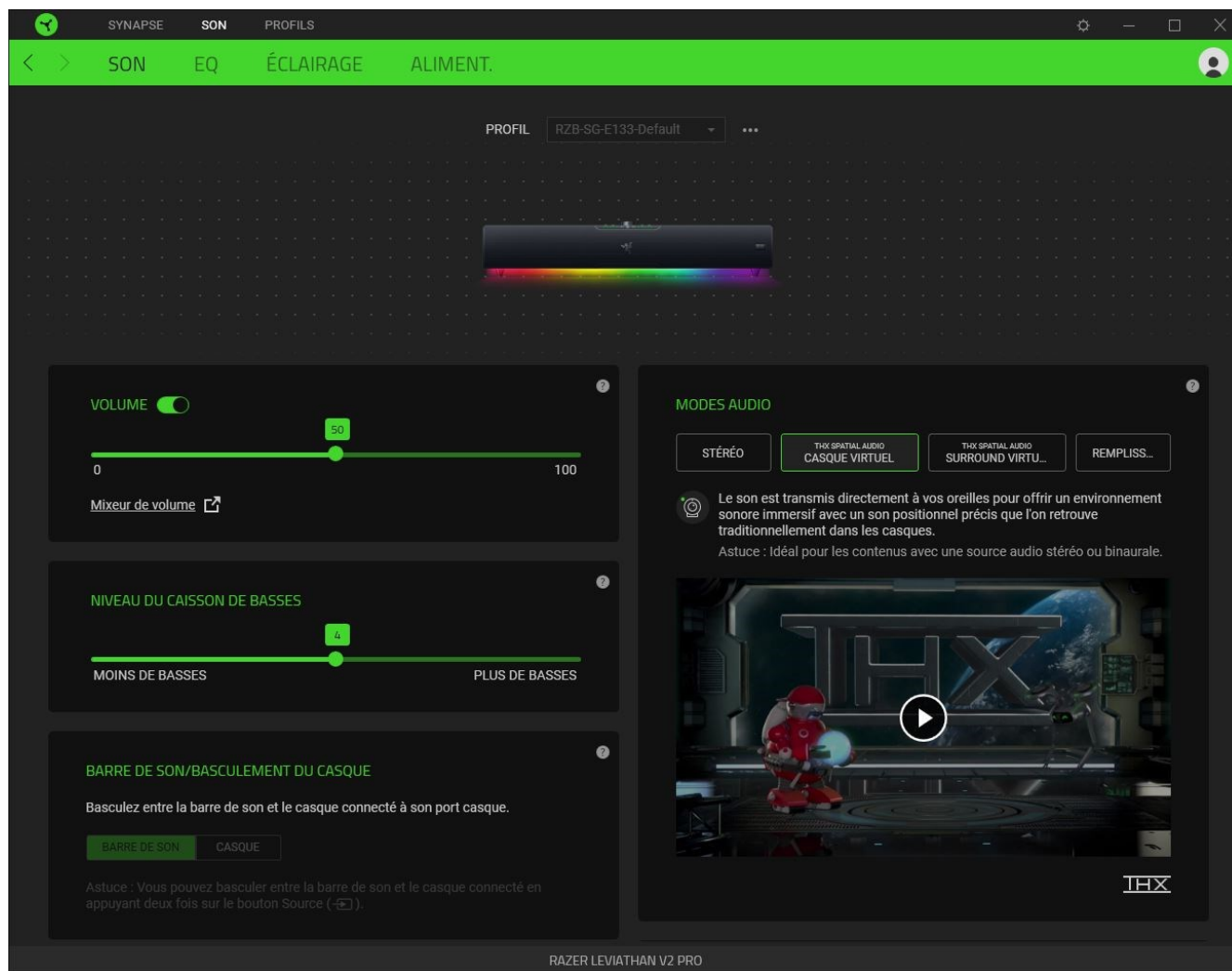

Profil

Un profil est un stockage de données vous permettant de sauvegarder tous les paramètres de vos périphériques Razer. Par défaut, le nom du profil est basé sur celui du système. Pour ajouter, renommer, dupliquer ou supprimer un profil, appuyez sur le bouton Divers (•••).

Volume

Permet de régler le volume audio de la barre de son. Vous pouvez également accéder au mixeur de volume Windows pour l'appareil de lecture actuellement sélectionné, où vous pourrez régler le volume général du système ou régler individuellement le volume de chaque application active.

Niveau du caisson de basses

Réglez avec précision l'intensité de la sortie du caisson de basses à l'aide du curseur de niveau des basses.

Barre de son/basculement du casque

Basculez entre les sorties Barre de son et Casque lorsqu'un casque est connecté au port du casque. Autrement, vous pouvez également basculer entre les sorties en appuyant deux fois sur le bouton Source.

Source de l'entrée

Vous permet de régler la barre de son en mode Bluetooth à l'aide de Razer Synapse.

i *Razer Synapse ne pourra pas revenir au mode PC lorsque la barre de son a été réglée en mode Bluetooth. Pour régler la barre de son en mode PC, appuyez sur le bouton Source.*

Modes audio

Modifiez les modes audio de la barre de son à l'aide des options fournies pour améliorer votre expérience d'écoute.

i *Le suivi de la tête n'est activé qu'avec les modes THX Spatial Audio - Casque virtuel et THX Spatial Audio - Haut-parleurs virtuels.*

Propriétés du son

Lance la fenêtre Propriétés du son Windows dans laquelle vous pouvez gérer les paramètres de son de votre système : modifier les paramètres des appareils de lecture et d'enregistrement, le schéma sonore et l'activité de communication par défaut.

ÉG

Utilisez le sous-onglet ÉG pour personnaliser la réponse en fréquence de la barre de son ou normaliser le niveau du volume du son pour éviter des augmentations de volume désagréables.

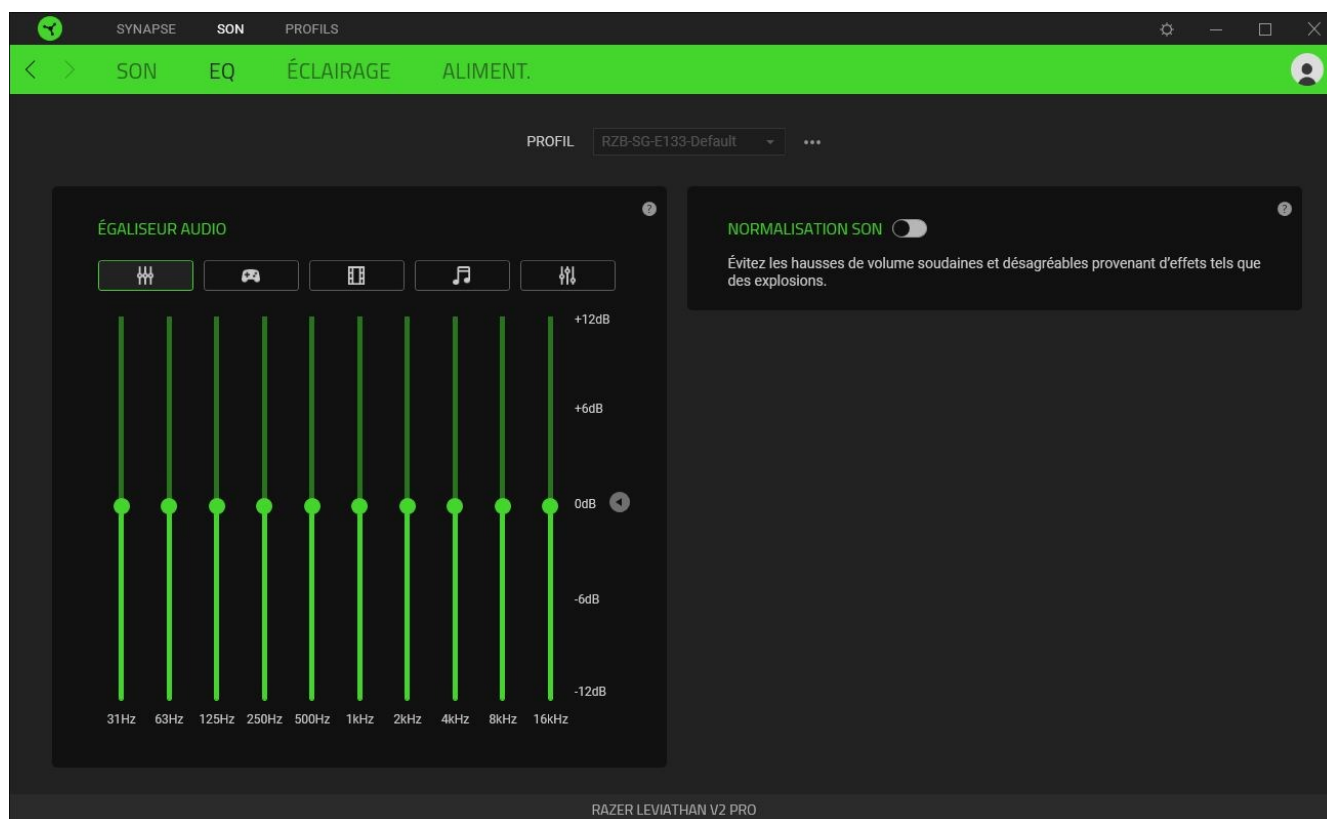

Égaliseur audio

Sélectionnez n'importe quel préréglage d'égaliseur disponible pour une expérience audio optimale en améliorant l'équilibre, l'immersion dans les jeux, le visionnage de films ou l'écoute de votre musique préférée. Le réglage manuel de n'importe quel préréglage d'égaliseur le réglera automatiquement sur Personnalisé.

Normalisation du son

Lorsque cette option est activée, la barre de son normalise le volume du son et évite les augmentations de volume soudaines et désagréables dues à des effets sonores tels que des explosions.

Éclairage

Le sous-onglet Éclairage vous permet de personnaliser l'éclairage sur la barre de son.

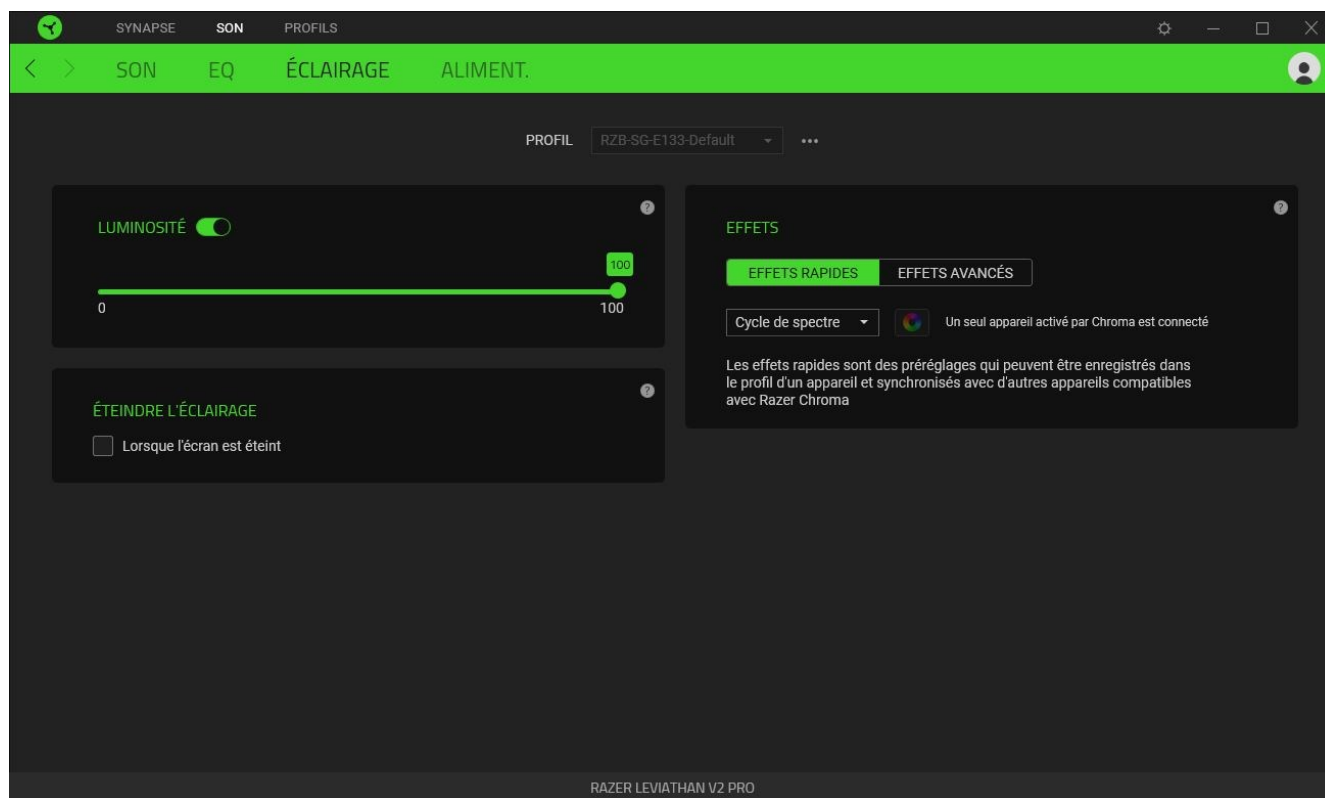

Luminosité

Vous pouvez éteindre l'éclairage sur la barre de son en activant ou désactivant l'option Luminosité ou en augmentant/diminuant la luminosité au moyen du curseur.







Éteindre l'éclairage

Cet outil d'économie d'énergie vous permet de désactiver l'éclairage de la barre de son lorsque l'écran de votre système est éteint.

Effets rapides

Plusieurs effets rapides peuvent être sélectionnés et appliqués à l'éclairage de la barre de son, comme listé ci-dessous :

	Nom	Description	Configuration
	Influence de l'environnement	L'éclairage de la barre de son reflètera la couleur moyenne sur la région de l'écran sélectionnée	Sélectionnez une région de l'écran

	Compteur audio	Les LED s'allumeront en fonction du niveau audio avec un spectre coloré par défaut	Sélectionnez un niveau de Boost de couleur
	Respiration	Les couleurs sélectionnées de la barre de son s'intensifieront et s'estomperont progressivement	Choisissez jusqu'à 2 couleurs ou choisissez des couleurs aléatoires
	Feu	L'éclairage de la barre de son imitera le mouvement des flammes	Aucune autre personnalisation n'est requise
	Cycle de spectre	L'éclairage de la barre de son fera défiler de manière indéfinie les 16,8 millions de couleurs	Aucune autre personnalisation n'est requise
	Starlight	Chaque LED de l'éclairage de la barre de son s'intensifiera et s'estompera dans un ordre et pour une durée aléatoires	Choisissez jusqu'à 2 couleurs ou choisissez des couleurs aléatoires et sélectionnez une durée
	Statique	L'éclairage de la barre de son restera allumé dans la couleur sélectionnée	Sélectionnez une couleur
	Vague	L'éclairage de la barre de son défilera dans la direction sélectionnée	Sélectionnez la direction de vague de gauche à droite ou de droite à gauche

Si vous possédez d'autres appareils compatibles avec Razer Chroma, vous pouvez synchroniser leurs effets rapides avec votre appareil Razer en cliquant le bouton Synchronisation Chroma (.

 *Seuls les appareils compatibles avec l'effet d'éclairage sélectionné seront synchronisés.*

Effets avancés

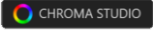
L'option Effets avancés vous permet de choisir un effet Chroma que vous souhaitez utiliser sur votre appareil compatible avec Razer Chroma. Pour commencer à créer votre propre effet Chroma, il vous suffit de cliquer sur le bouton Chroma Studio (.

Alimentat.

Utilisez le sous-onglet Aliment. pour permettre à la barre de son d'entrer en mode veille lorsqu'elle est laissée inactive pendant une certaine période.

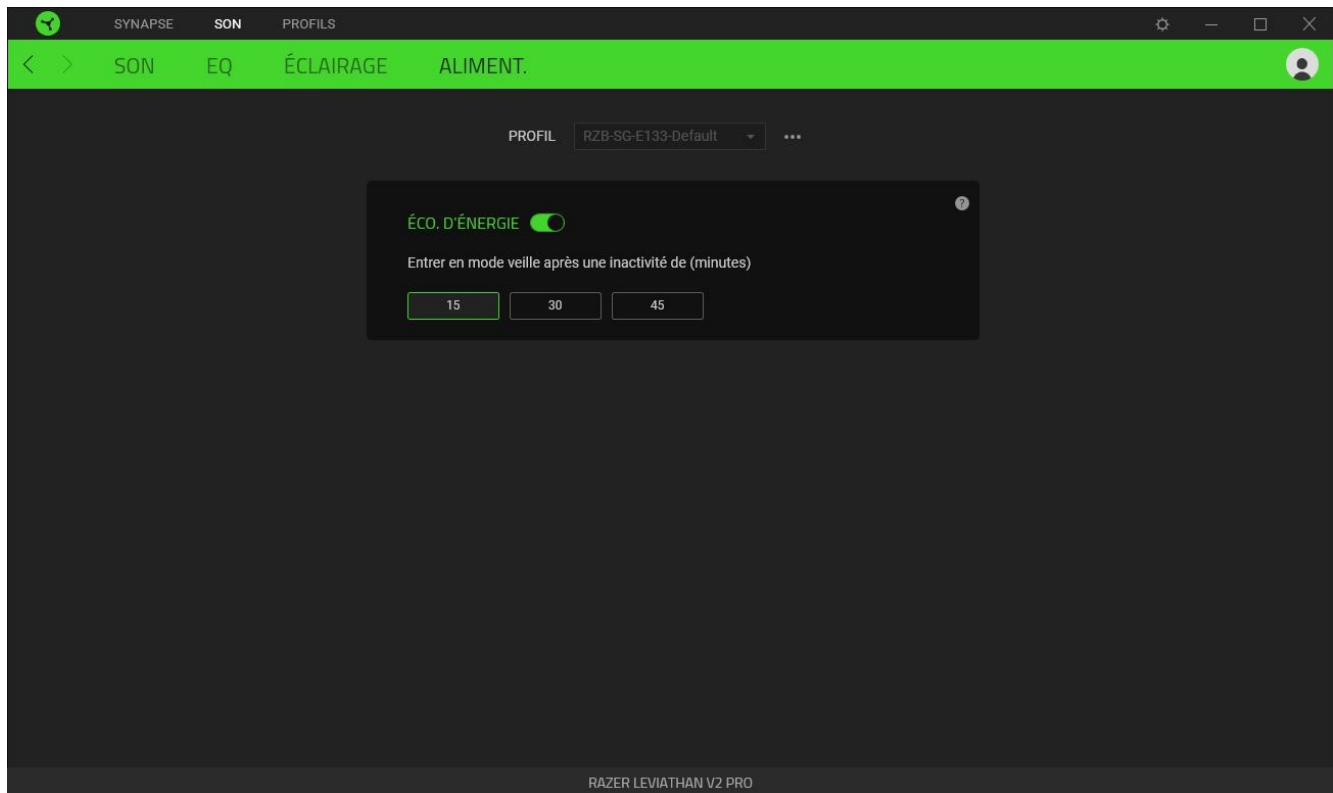

ONGLET PROFILS

L'onglet Profils est un moyen pratique de gérer tous vos profils et de les associer à vos jeux et applications.

Appareils

Affichez quels jeux sont associés aux profils de chaque appareil ou quel effet Chroma est associé à des jeux spécifiques en utilisant le sous-onglet Appareils.

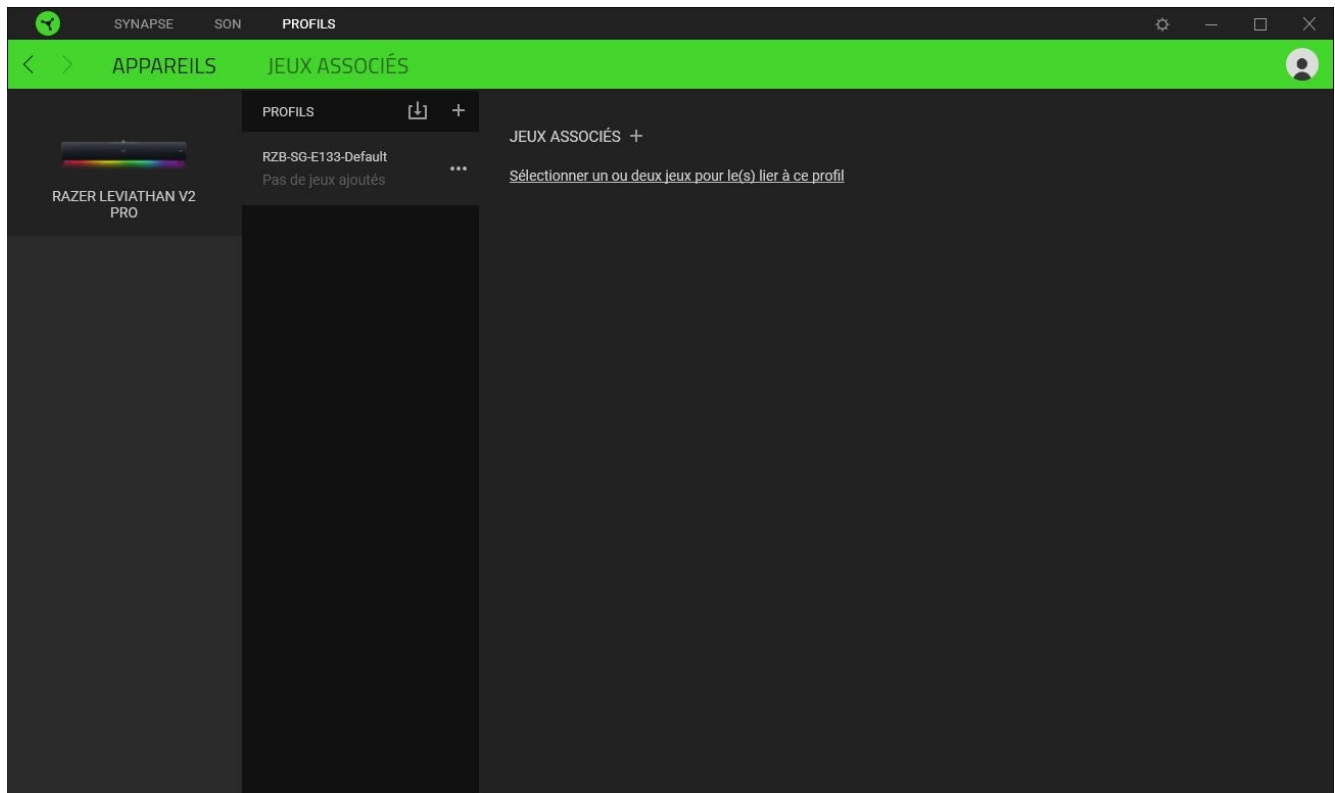

Vous pouvez importer des profils à partir de votre ordinateur ou du cloud à l'aide du bouton Importer (📄) ou créer de nouveaux profils dans l'appareil sélectionné à l'aide du bouton Ajouter (+). Pour renommer, dupliquer, exporter ou supprimer un profil, appuyez sur le bouton Divers (⋮). Grâce à l'option Jeux associés, chaque profil peut être activé lorsque vous lancez une application.

Jeux associés

Le sous-onglet Jeux associés vous permet d'ajouter des jeux, de voir les appareils associés aux jeux ou de chercher des jeux ajoutés. Vous pouvez aussi classer les jeux par ordre alphabétique, par dernier jeu exécuté ou par jeu le plus joué. Les jeux ajoutés seront toujours listés ici même s'ils ne sont pas associés à un appareil Razer.

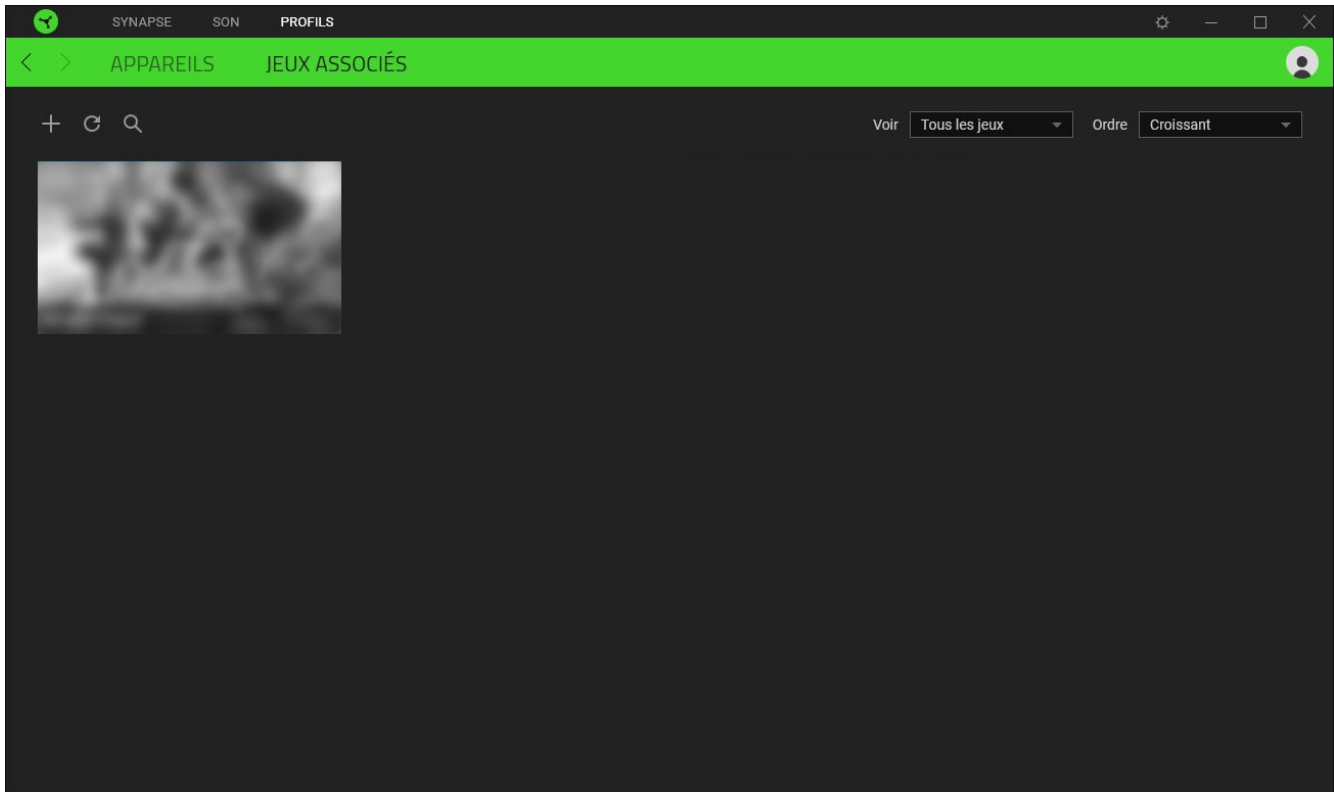

Pour associer des jeux aux appareils Razer connectés ou à des effets Chroma, cliquez sur n'importe quel jeu de la liste, puis cliquez sur **Sélectionnez un appareil et son profil à lancer automatiquement au cours de la session de jeu** pour sélectionner l'appareil Razer ou l'effet Chroma à associer. Une fois connecté, cliquez sur le bouton Divers (●●●) de l'effet Chroma ou de l'appareil correspondant pour sélectionner l'effet Chroma ou un profil spécifique.

FENÊTRE PARAMÈTRES

La fenêtre Paramètres, accessible en cliquant sur le bouton (⚙️) de Razer Synapse, vous permet de configurer le comportement au démarrage et la langue d'affichage de Razer Synapse, de voir les modes d'emploi de chaque appareil Razer connecté, ou d'effectuer une réinitialisation-usine pour les appareils Razer connectés.

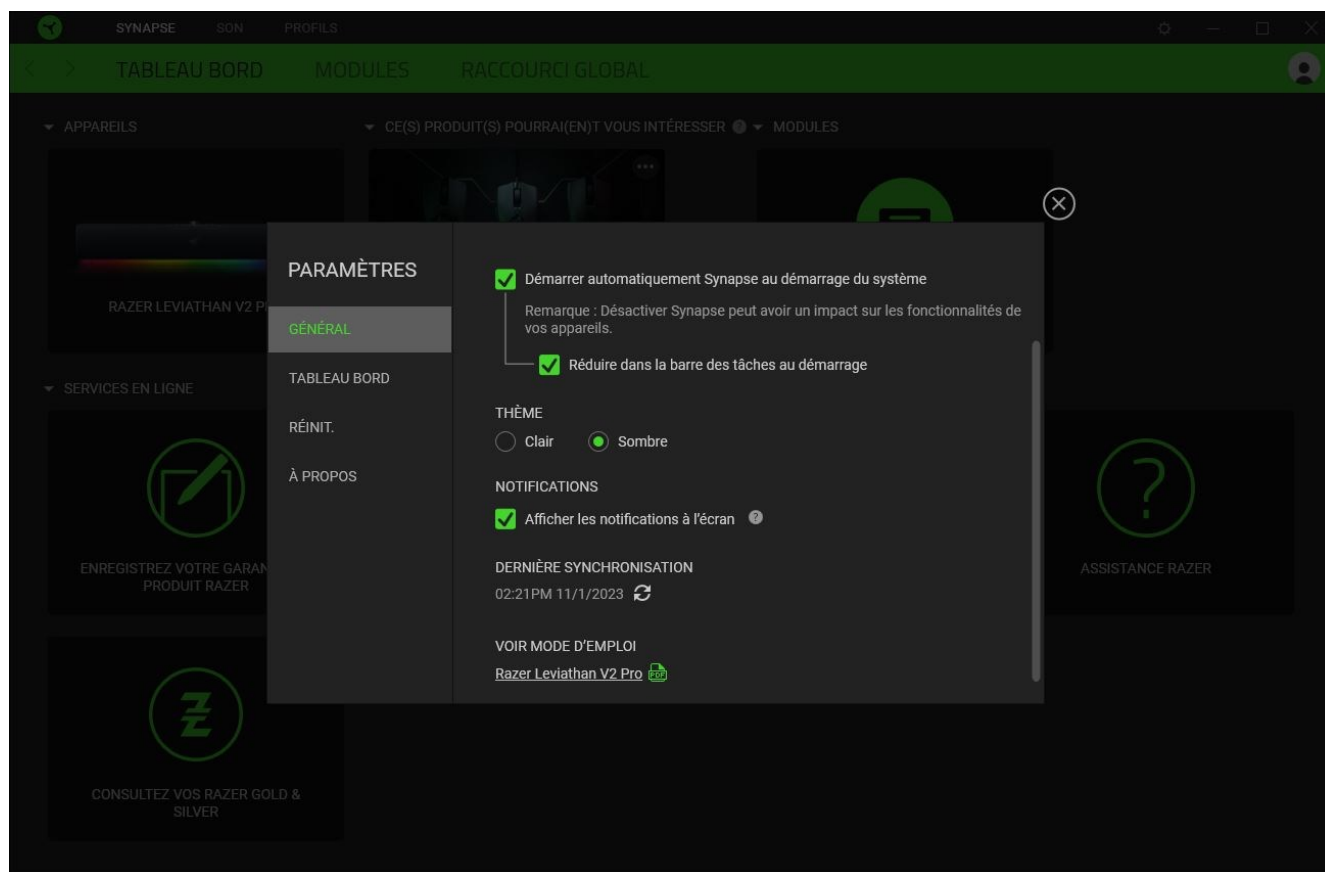

Onglet Général

L'onglet Général vous permet de modifier la langue d'affichage, le comportement au démarrage, le thème et les notifications à l'écran du logiciel. Vous pouvez aussi synchroniser manuellement vos profils sur le cloud (☁️) ou voir le mode d'emploi de tous les appareils Razer connectés et les modules installés.

Onglet Tableau de bord

Utilisez l'onglet Tableau de bord pour personnaliser quelles recommandations d'appareils Razer basées sur votre configuration et quels jeux apparaîtront sur le Tableau de bord.

Onglet Réinitialisation

L'onglet Réinitialisation vous permet de réaliser une réinitialisation-usine sur tous les appareils Razer connectés avec une mémoire intégrée et/ou de réinitialiser les tutoriels de Razer Synapse,

afin de vous familiariser avec les nouvelles fonctionnalités de Razer Synapse lors de son prochain démarrage.



Tous les profils enregistrés sur la mémoire intégrée de l'appareil sélectionné seront effacés lors de la réinitialisation d'un appareil Razer.

Onglet À propos

L'onglet À propos affiche quelques informations sur le logiciel, ainsi qu'une déclaration de copyright et des liens concernant ses conditions d'utilisation. Vous pouvez également utiliser cet onglet pour vérifier si des mises jour de logiciel sont disponibles ou pour accéder rapidement aux communautés sociales de Razer.

9. SÉCURITÉ ET ENTRETIEN

AVERTISSEMENT

- Utilisez le câble d'alimentation approprié à votre région lorsque vous branchez un câble d'alimentation sur la barre de son et le caisson de basses.
- Si vous détectez un risque quelconque sur la barre de son ou le caisson de basses, débranchez immédiatement le câble d'alimentation de la prise de courant.

CONSIGNES DE SÉCURITÉ

Pour utiliser votre Razer Leviathan V2 Pro dans des conditions de sécurité optimales, nous vous recommandons de suivre les consignes suivantes :

- Si vous avez des difficultés à utiliser correctement l'appareil et que le dépannage ne fonctionne pas, débranchez l'appareil et contactez le service d'assistance téléphonique de Razer ou rendez-vous sur support.razer.com pour obtenir de l'aide.
- Ne démontez pas l'appareil et n'essayez pas de le faire fonctionner avec une charge de courant anormale. Cela annulera votre garantie.
- N'insérez pas d'objets étrangers dans les ouvertures de la barre de son ou du caisson de basses.
- Lorsque vous installez la barre de son et le caisson de basses, placez chaque composant sur une surface entièrement nivelée.
- Conservez l'appareil à l'abri des liquides et de l'humidité. Faites fonctionner l'appareil uniquement à une température comprise entre 0 °C et 40 °C. Si la température dépasse ces limites, éteignez et/ou débranchez l'appareil pour stabiliser la température à un degré optimal.
- L'écoute prolongée à un volume élevé peut endommager votre audition. Par ailleurs, la législation de certains pays stipule qu'une exposition de 86 dB pendant plus de 8 heures par jour est nocive. Nous vous recommandons par conséquent de réduire le volume à un niveau confortable lors d'une écoute prolongée. Prenez soin de votre audition.

ENTRETIEN ET UTILISATION

Le Razer Leviathan V2 Pro nécessite un minimum d'entretien pour le conserver dans un état de fonctionnement optimal. Une fois par mois, nous vous recommandons de nettoyer la barre de son et le caisson de basses avec un chiffon doux ou un coton-tige pour empêcher les dépôts de saleté. N'utilisez pas de savon ou de produits nettoyants agressifs.

10. MENTIONS LÉGALES

INFORMATIONS DE DROITS D'AUTEUR ET D'AUTRES DROITS DE PROPRIÉTÉ INTELLECTUELLE

©2025 Razer Inc. Tous droits réservés. Razer, "For Gamers. By Gamers.", "Powered by Razer Chroma" logo, Razer logo, et le logo du serpent à trois têtes sont des marques commerciales ou des marques déposées de Razer Inc. et/ou de sociétés affiliées aux États-Unis ou dans d'autres pays. Toutes les autres marques sont la propriété de leurs propriétaires respectifs et les autres entreprises et noms de produits mentionnés ici sont des marques appartenant à leurs entreprises respectives. Le produit actuel peut différer des images. Les informations sont correctes au moment de l'impression.

Android, Google, Google Logo, Google Play, and the Google Play logo are registered trademarks of Google LLC.

Apple, the Apple logo, and iPhone are trademarks of Apple Inc., registered in the U.S. and other countries. App Store is a service mark of Apple Inc. iOS is a trademark or registered trademark of Cisco in the U.S. and other countries and is used under license.

The Bluetooth® word mark and logos are registered trademarks owned by Bluetooth SIG, Inc., and any use of such marks by Razer is under license.

THX and the THX Logo are the property of THX Ltd., registered in the U.S. and other countries.

Windows and the Windows logo are trademarks of the Microsoft group of companies.

Razer Inc. (« Razer ») peut avoir des droits d'auteur, des marques de commerce, des secrets de fabrication, des brevets, des dépôts de brevets ou d'autres droits liés à la propriété intellectuelle (qu'ils soient déposés ou non) en rapport avec le produit, sujet de ce manuel principal. La distribution de ce manuel principal ne vous accorde aucune licence concernant ces droits d'auteur, marques de commerce, brevets ou autres droits de propriété intellectuelle. Le produit Razer Leviathan V2 Pro (le « Produit ») peut différer des images, que ce soit sur l'emballage ou ailleurs. La société Razer réfute toute responsabilité relativement aux erreurs pouvant s'être glissées dans ce document. Les informations figurant dans les présentes sont sujettes à modification sans préavis.

GARANTIE DE PRODUIT LIMITÉE

Pour connaître les dernières conditions actuellement en vigueur pour la garantie de produit limitée, consultez le site [razer.com/warranty](https://www.razer.com/warranty).

LIMITATION DE RESPONSABILITÉ

Razer ne pourra en aucun cas être tenu comme responsable suite à des pertes de profits, de pertes d'informations ou de données, de dommages accidentels, indirects, punitifs ou consécutifs, survenant de quelque manière après la distribution, vente, revente, l'utilisation, ou l'impossibilité d'utiliser le Produit. En aucun cas, la responsabilité de Razer ne pourra dépasser le prix d'achat au détail du Produit.

GÉNÉRAL

Ces termes sont régis et interprétés dans le cadre des lois de la juridiction dans laquelle le Produit a été acheté. Si l'un des termes dans la présente est tenu comme invalide ou inexécutable, ce terme sera alors (pour autant qu'il soit invalide ou inexécutable) sans effet et réputé exclu, sans invalider les autres termes restants. Razer se réserve le droit de modifier toute condition du présent accord à tout moment et sans préavis.