



RAZER KRAKEN V4 X 雷蛇北海巨妖 V4 X

高级用户指南

Razer Kraken V4 X 雷蛇北海巨妖 V4 X 是一款采用 Razer Chroma™ 雷蛇幻彩 RGB 技术的有线游戏耳麦，能为你带来丰富多彩的音效体验。这款耳麦现支持 USB C 和 USB A，让你在所有喜爱的平台上将游戏沉浸感提升到新的高度。

目录

1. 内含物品	3
2. 要求	4
3. 简要介绍	4
4. 技术规格	5
5. 入门指南	7
6. 使用 RAZER KRAKEN V4 X 雷蛇北海巨妖 V4 X	8
7. 配置你的 RAZER 雷蛇耳麦	10
8. 安全与维护	25
9. 法律条款	26

1. 内含物品

- Razer Kraken V4 X 雷蛇北海巨妖 V4 X

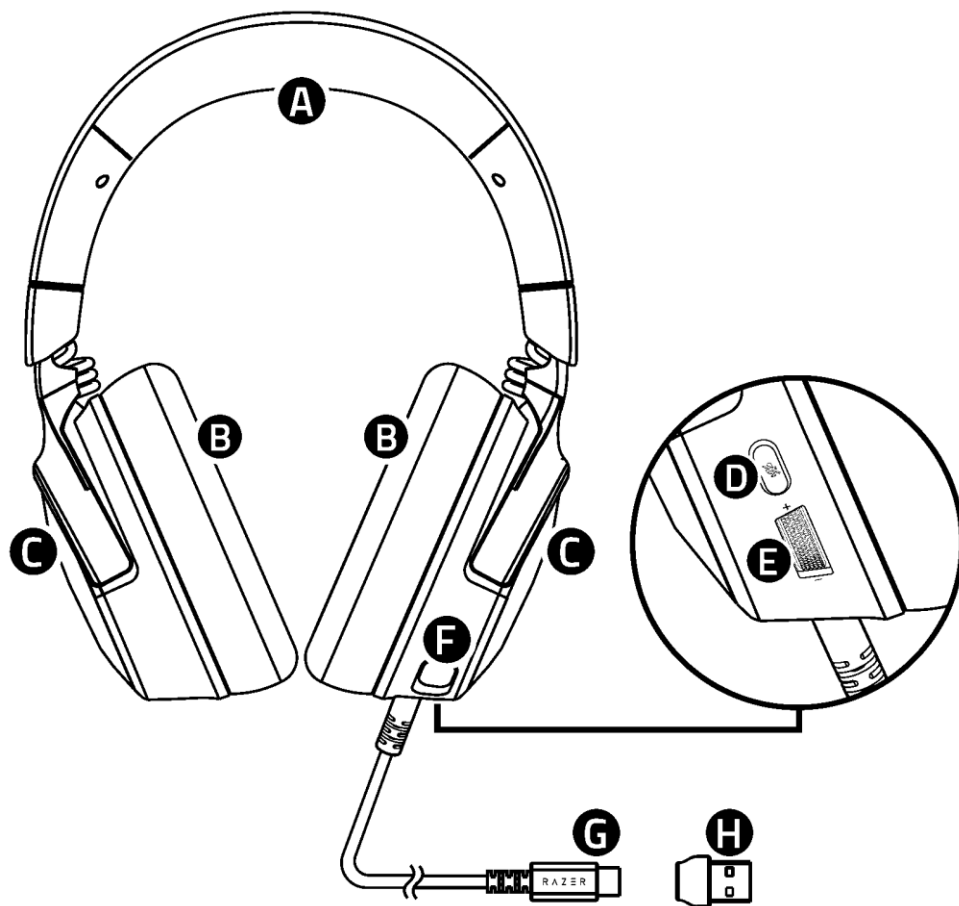

- A. 可调节的带衬垫头梁
- B. 记忆绵软垫
- C. 采用 Razer Chroma™ 雷蛇幻彩 RGB 技术的 LED 背光
- D. 麦克风静音键
- E. 音量拨轮
- F. 可伸缩式 Razer™ HyperClear 灵晰技术心形指向麦克风
- G. USB Type C 接头
- H. Type C 转 Type A 适配器

- 重要产品信息指南

2. 要求

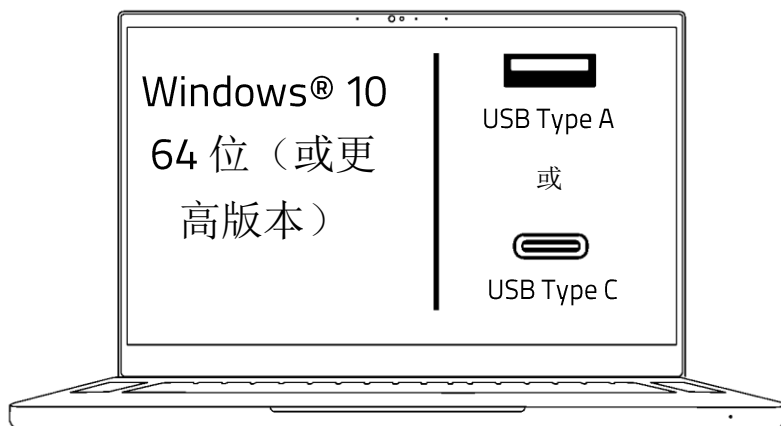

3. 简要介绍

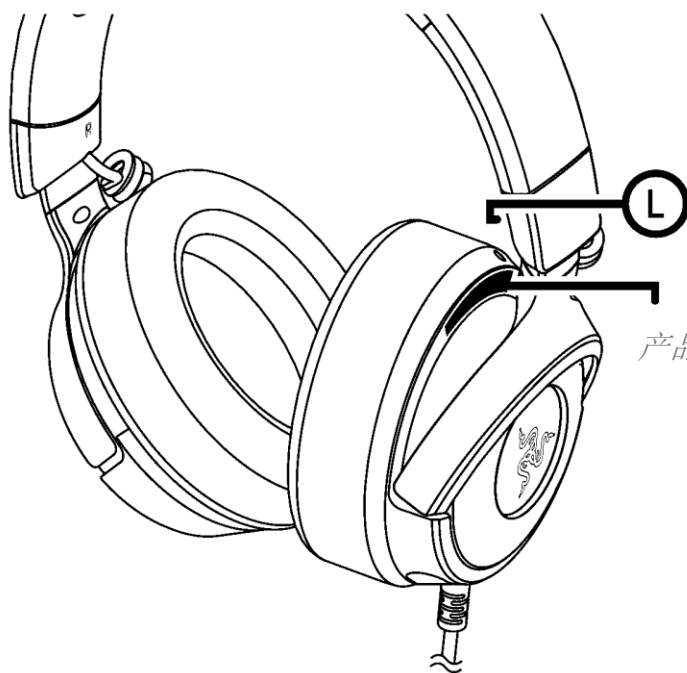

产品的序列号位于此处。



注册你的产品并获得专享福利

[razerid.razer.com/warranty](https://www.razerid.razer.com/warranty)

4. 技术规格

耳机

- 频响范围：20 Hz - 20 kHz
- 阻抗：32 Ω
- 灵敏度 (@1 kHz)：100 dB SPL/mW @1 kHz，通过人头及躯干模拟器 (HATS, Head and Torso Simulator) 测量
- 驱动单元：定制的动态 40 毫米驱动单元
- 耳罩内径：62 毫米 x 42 毫米
- 连接类型：USB Type C (带 Type A 适配器)
- 大致重量：300 克
- 椭圆形耳罩：透气记忆绵耳垫

麦克风

- 频响范围：100 Hz - 10 kHz
- 信噪比： ≥ 60 dB
- 灵敏度 (@1 kHz)： -42 ± 3 dBV/Pa, 1 kHz
- 拾音模式：单向

耳罩控制键

- 音量增大和减小
- 麦克风静音切换键

使用音频

- 有线：USB Type C (带 Type A 适配器)
- 7.1 环绕声：仅适用于 Windows 10® 64 位系统 (或更高版本)

5. 入门指南

1.

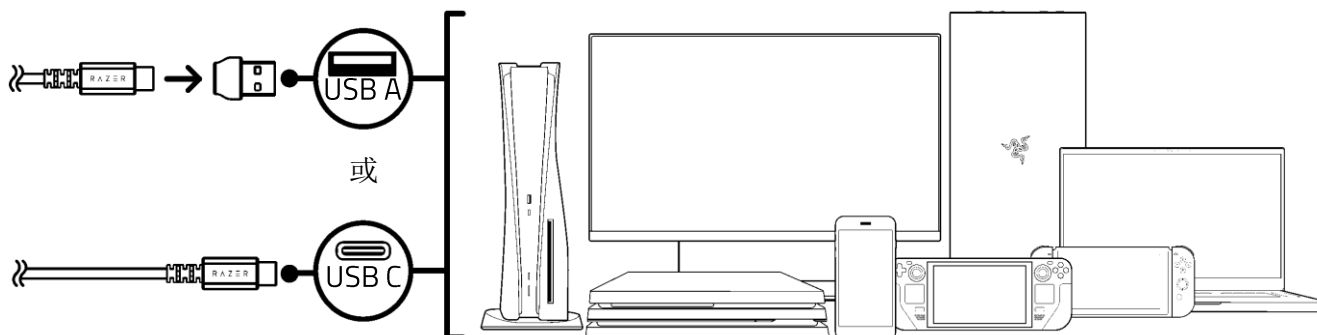

i 出现提示时安装 Razer Synapse 雷云，或从 razer.com/synapse 下载安装程序。

2.

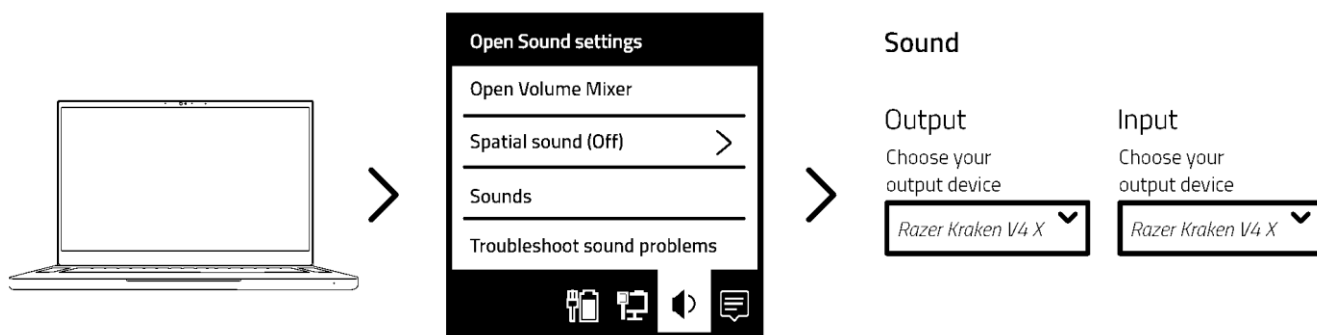

i 若要将耳麦与兼容设备一起使用，请将 Razer Kraken V4 X 雷蛇北海巨妖 V4 X 设置为默认输入和输出设备（如果适用）。

启用 7.1 SURROUND SOUND 环绕声*

体验专为畅玩游戏、观赏电影和聆听音乐设计的精准定位音效。

1. 从 razer.com/7.1-surround-sound 下载 7.1 Surround Sound 软件。
2. 在 razerid.razer.com/products 上注册你的产品，以便通过电子邮件接收激活码。

*仅适用于 Windows 10 64 位系统（或更高版本）

6. 使用 RAZER KRAKEN V4 X 雷蛇北海巨妖 V4 X

RAZER HYPERCLEAR 灵晰技术超宽带麦克风

拉出麦克风

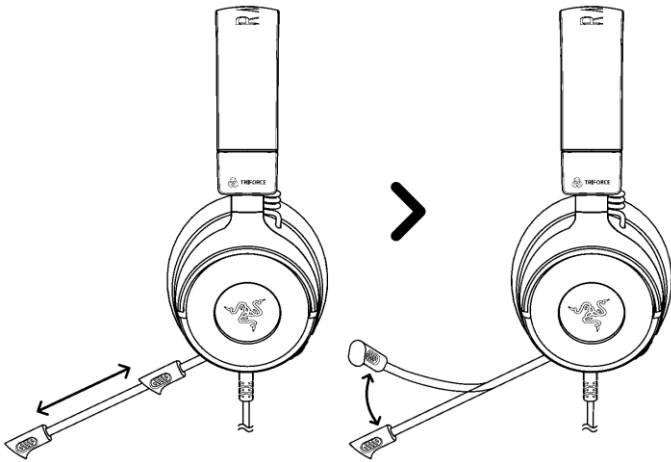

正确的麦克风位置

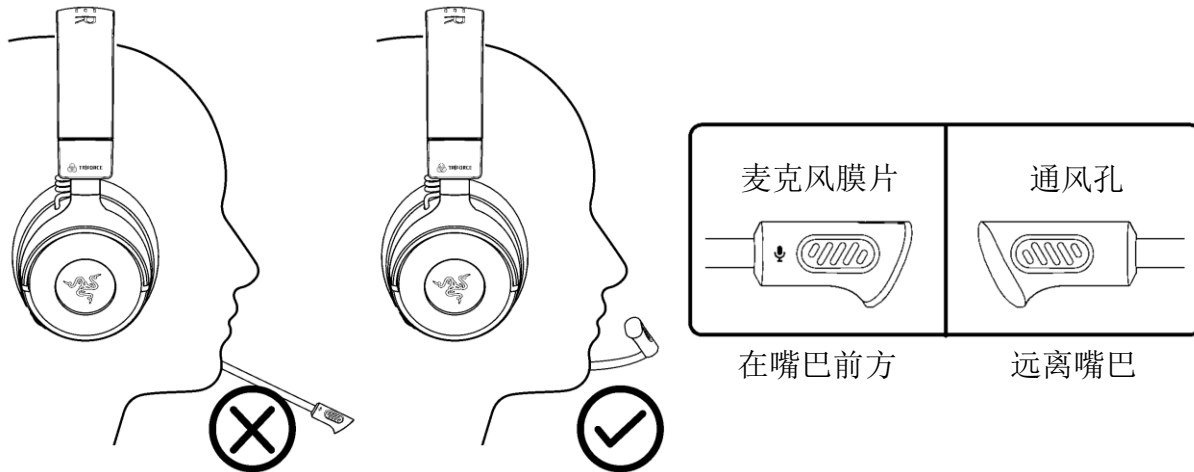

将麦克风设置为静音/取消静音

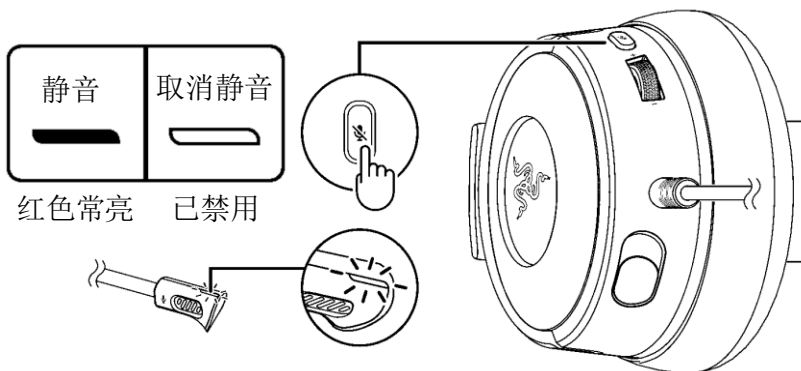

转动音量控制拨轮

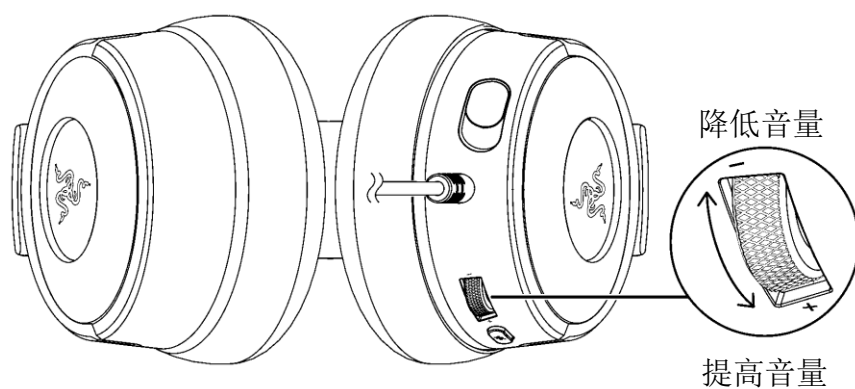

调整舒适度

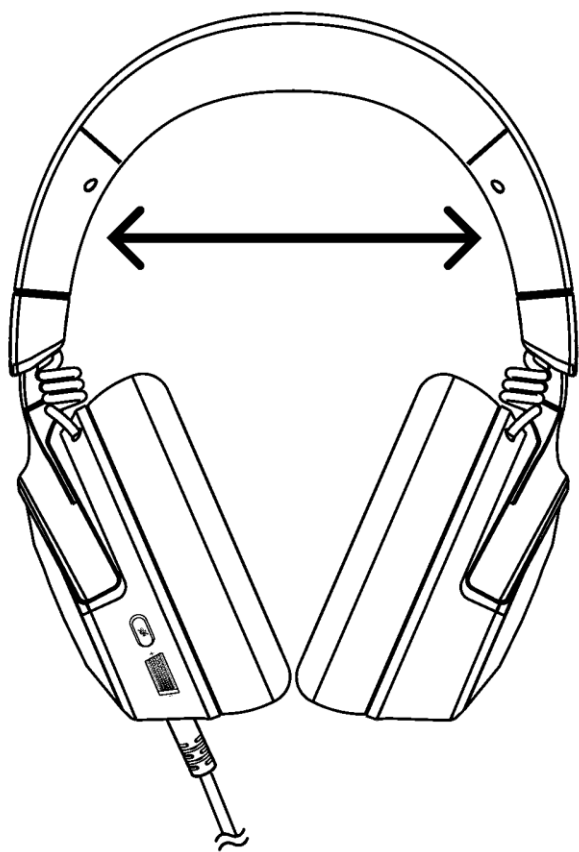

i 佩戴耳麦前请轻轻拉伸头梁，但切勿过度拉伸，以免造成永久性损坏。

访问 support.razer.com，进一步了解这款游戏级耳麦。

7. 配置你的 RAZER 雷蛇耳麦

i *免责声明：本指南概述了新版 Razer Synapse 雷云应用程序，可能仅部分涵盖你的设备的某些功能特性。新版 Razer Synapse 雷云需要连接互联网才能安装、更新、访问和保存基于云的功能特性。建议你注册 Razer ID 账号，但并非强制性要求。本文列出的所有功能特性在不同的版本、连接的设备和支持的附加组件上可能会有所不同。*

SYNAPSE 雷云

当你首次启动 Razer Synapse 雷云时，“Synapse 雷云”选项卡将是默认选项卡。请使用以下按钮浏览用户界面：

— 最小化

单击此按钮将使应用程序在后台运行时最小化到任务栏。

□ 最大化

此按钮可展开浏览器窗口，使其充满整个屏幕。如要将窗口恢复到原始大小，请再次单击最大化按钮。

× 关闭

此按钮将关闭所有相关选项卡，并完全终止应用程序。

< 上一个选项卡

单击此按钮将返回到上次访问的选项卡。

> 下一个选项卡

如果你最近使用过“上一个选项卡”按钮，单击此按钮将进入下一页。

🔄 刷新选项卡

此按钮可重新加载当前页面。如果页面显示不正确或你想查看最新内容，请使用此按钮。

↓ 下载更新

如果出现此按钮，则表示此应用程序有更改。如果页面显示不正确或你想查看最新内容，请使用此按钮。

☰ 更多

单击此按钮将弹出一个窗口，方便你访问“设备”、“模块”和“其他已安装的应用”选项卡。

⚙️ 设置

单击此按钮将打开“设置”选项卡，以便快速更改此应用程序的设置。

👤 个人资料

此按钮将打开一个弹出窗口，以访问“登录”、“反馈”、“为此软件评分”、“添加 Wi-Fi 设备”和“退出”选项。

❓ 信息

将鼠标悬停在此按钮上，会弹出有关某个特性或功能的附加信息。

控制板

“控制板”子选项卡是 Razer Synapse 雷云的总控制台，你可以在其中访问所有 Razer 雷蛇设备、模块和在线服务。

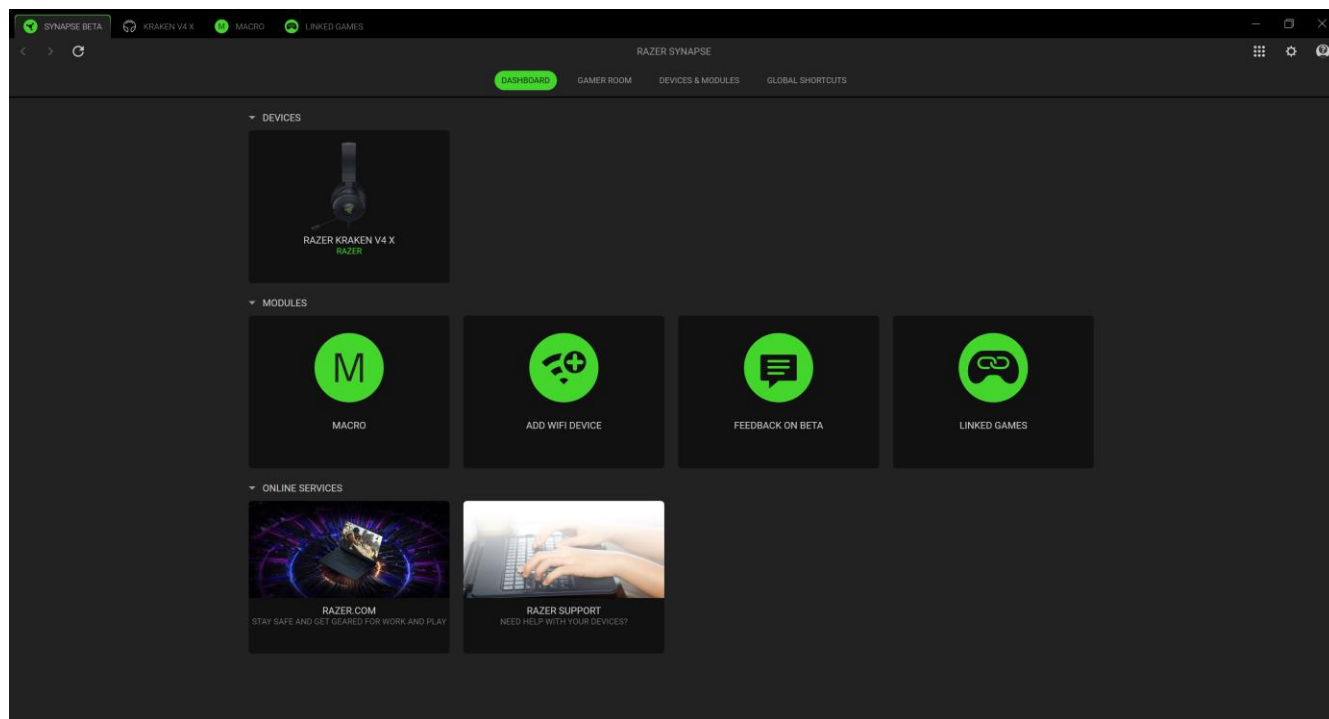

Gamer Room

“Gamer Room”子选显卡显示所有具有 Razer Aether 雷蛇以太灯具功能的设备。在当中，你可以查看和管理支持 Gamer Room 的设备。

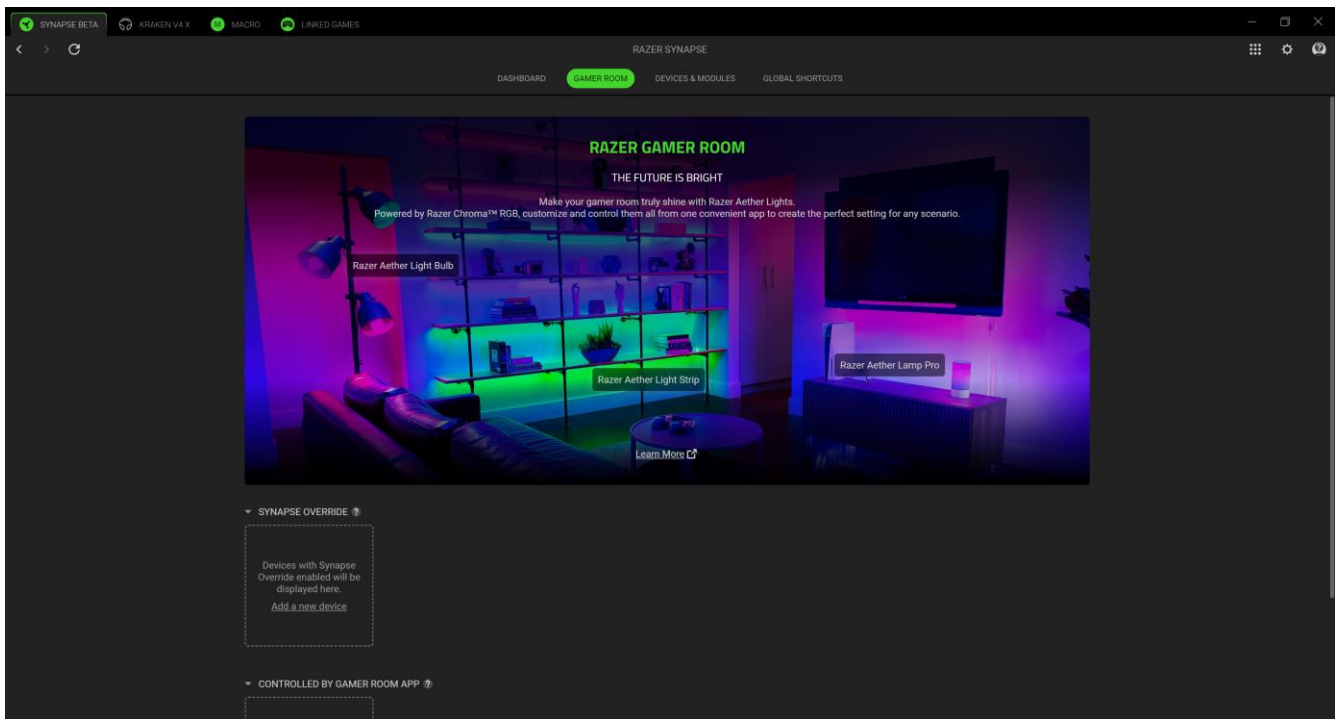

Synapse 雷云覆盖

本部分允许你选择和自定义设备的灯光效果，并使用 Razer Synapse 雷云让设备对支持 Chroma 幻彩的游戏和幻彩互联 (Chroma Connect) 应用程序做出响应。

由 GAMER ROOM 应用程序控制

本部分显示 Gamer Room 应用程序远程控制的所有受支持设备。

设备和模块

“模块”子选项卡列出了所有已安装及可供安装的模块。

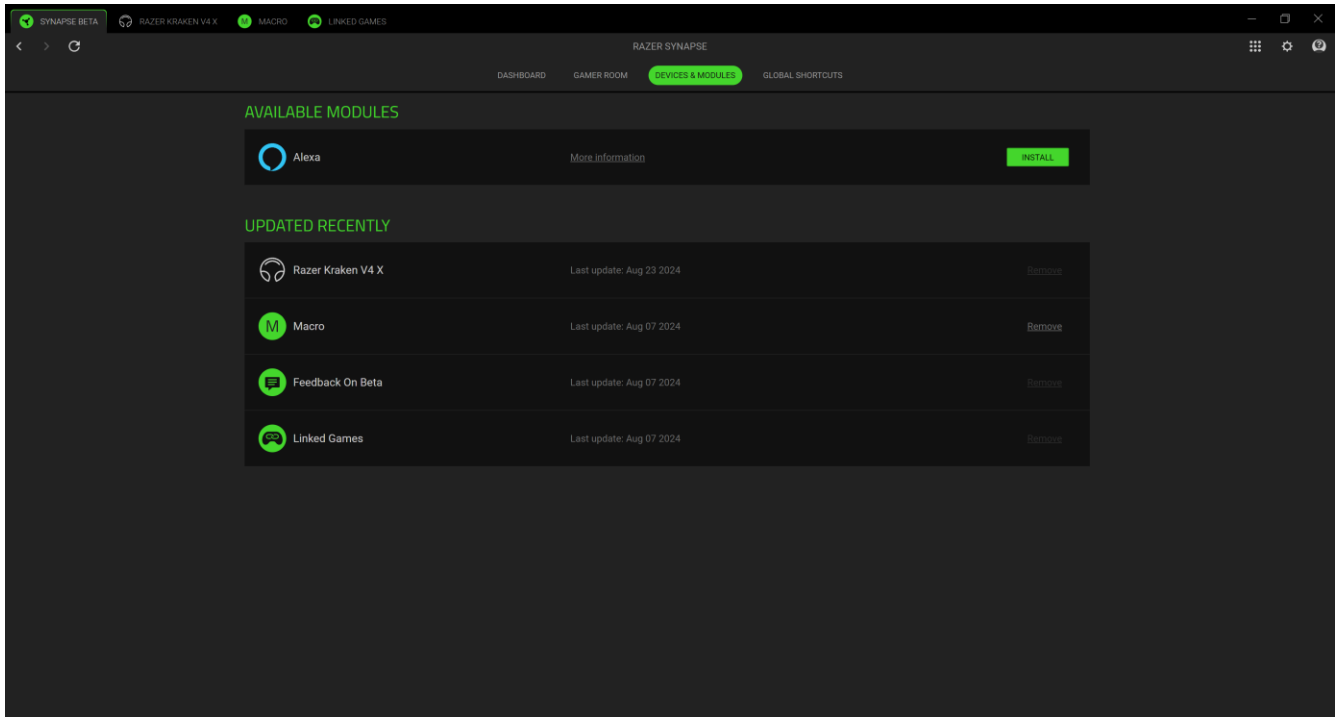

通用快捷键

将操作或 Razer Synapse 雷云的功能绑定到任何支持 Razer Synapse 雷云之设备输入的自定义按键组合，并应用于所有设备配置文件。

! 只会识别支持 Razer Synapse 雷云之设备的输入。

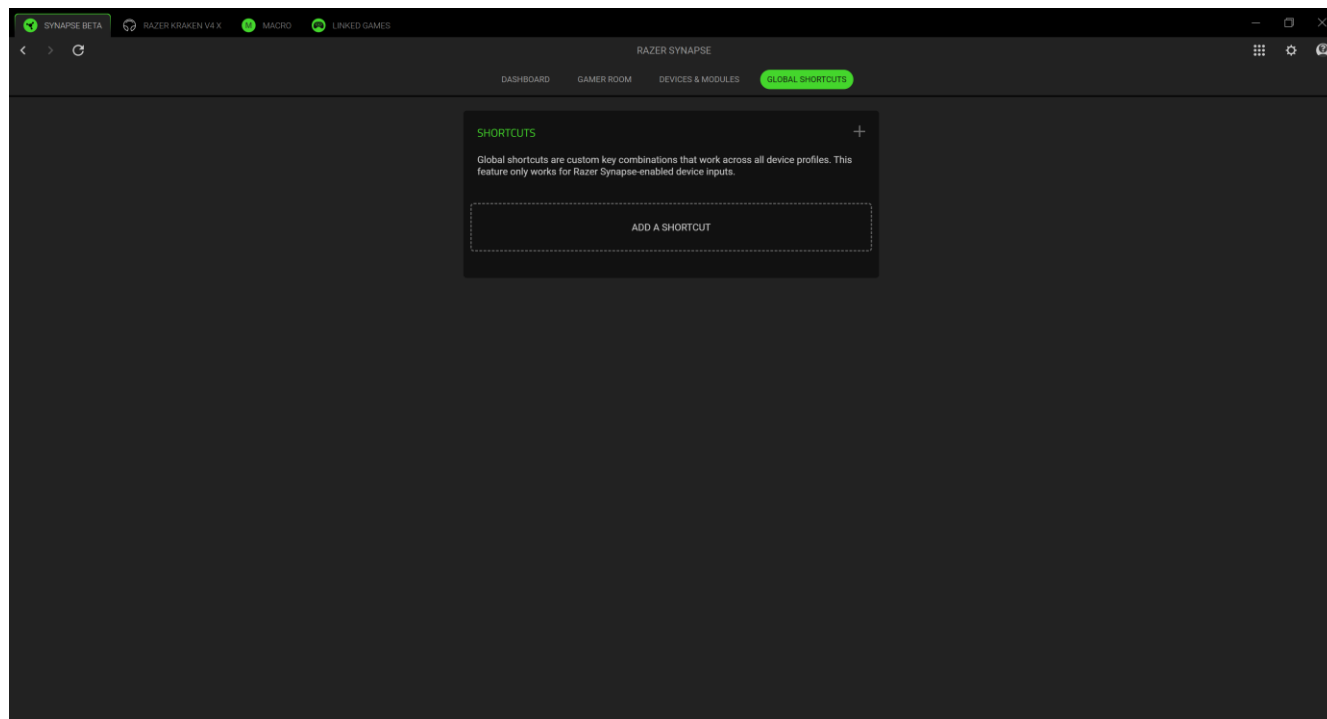

KRAKEN V4 X 北海巨妖 V4 X

“Kraken V4 X 北海巨妖 V4 X”选项卡是 Razer 雷蛇耳麦的主选项卡。你可以在当中更改设备设置，例如灯光效果（如果支持）、设置和自定义均衡器配置文件，以及调整系统整体音量或每个活跃应用程序的音量。任何在此选项卡中做出的更改，都会自动保存到你的本地系统和云存储空间。请使用以下按钮访问配置文件选项：

▾ 配置文件下拉栏

单击此下拉栏将显示该设备的所有配置文件，以便你快速更改配置文件。

⋮ 其他

单击此按钮将弹出与你当前配置文件相关的选项。

声音

“声音”子选项卡用于调整和修改设备的音频设置。

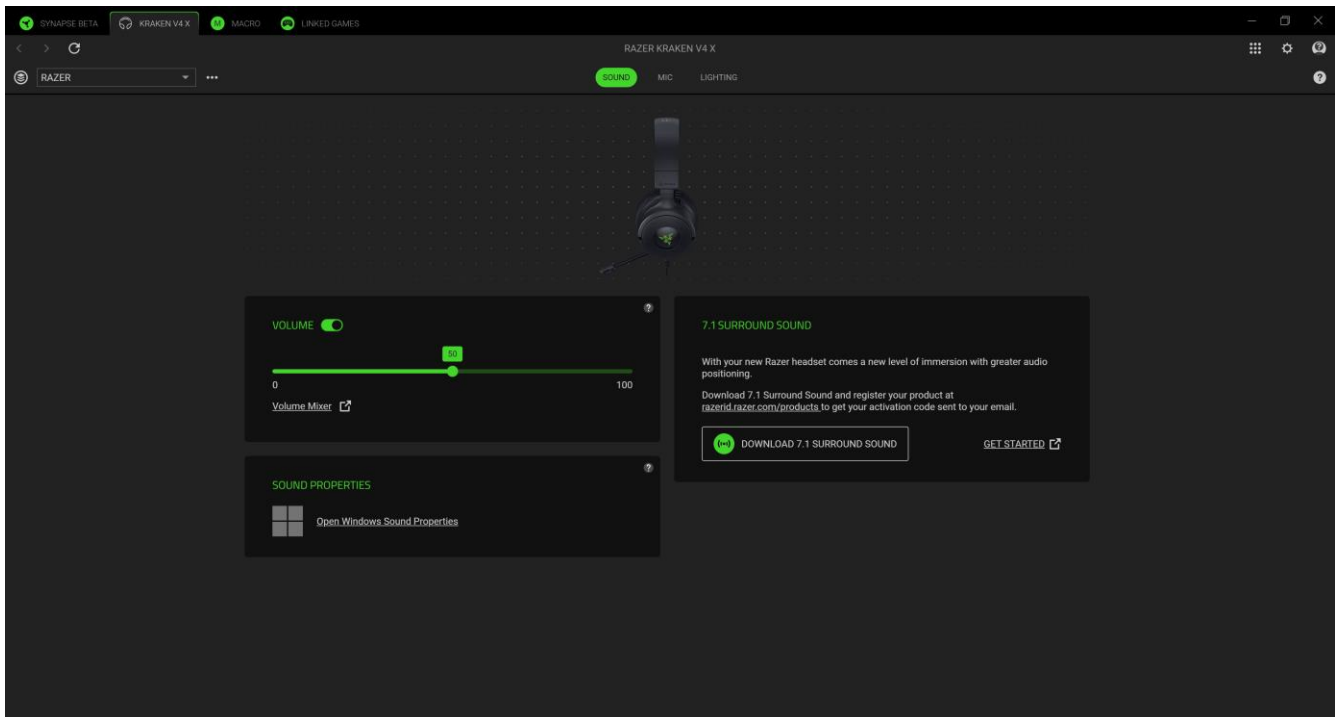

配置文件

“配置文件”是用于保存所有 Razer 雷蛇设备设置的数据存储系统。默认情况下，配置文件名称以系统名称为基础。单击下拉栏（▾）将显示该设备的所有配置文件，以便在它们之间快速切换。按下配置文件相应的“其他”按钮（⋮），即可添加、导入、重命名、复制、导出或删除配置文件。

音量

调整设备的音频音量。你还可以使用 Windows 音量合成器调节系统的整体音量或单个应用程序的音量。

声音属性

启动 Windows 的声音属性窗口来管理系统的声音设置，例如播放和录制设备的配置、声音方案和默认通信活动。

7.1 Surround Sound

下列功能特性仅适用于带有 THX Spatial Audio 空间音效的设备：[了解哪些设备带有 7.1 Surround Sound 空间音效](#)

麦克风

“麦克风”子选项卡让你可以调整所有的麦克风输出音频设置。

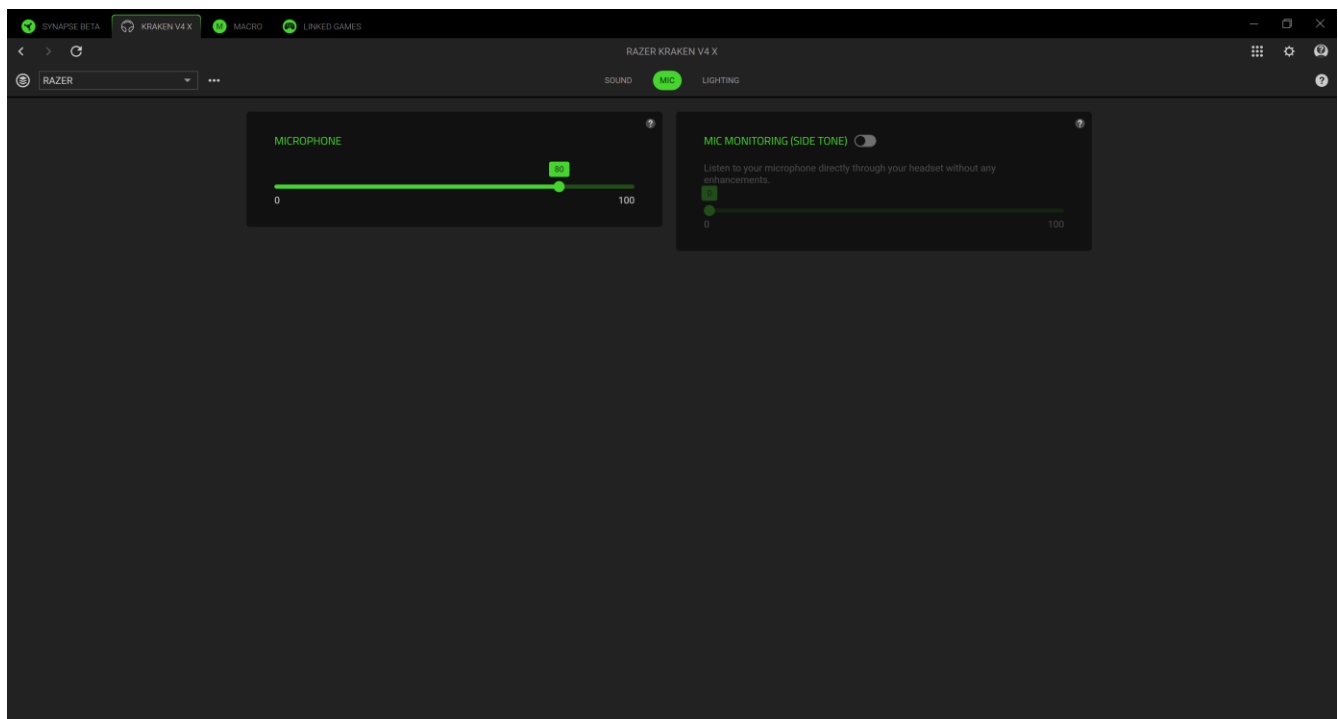

麦克风

调节麦克风音量或通过切换开关禁用麦克风。

麦克风监听（侧音）

切换此设置可直接通过耳麦监听麦克风的聲音，并根据需要调节监听音量。

灯光

“灯光”子选项卡可让你修改 Razer 雷蛇设备的灯光设置。

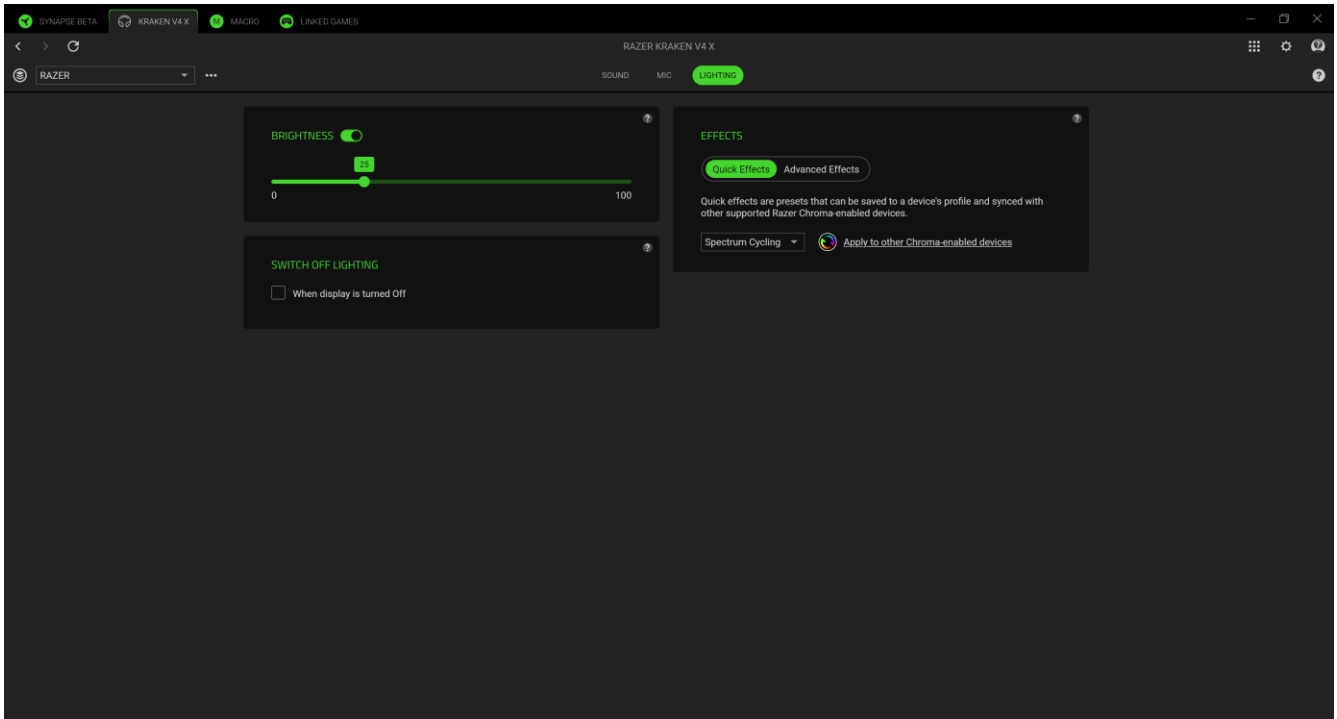

亮度



你可以通过切换“亮度”选项来关闭 Razer 雷蛇设备的灯光或使用滑块增加/减少亮度。







关闭灯光

此节能工具可让你在系统显示屏关闭时禁用设备的灯光效果，或在一段时间不活动后自动关闭电源。

快速效果

你可以选择一些快速效果并应用于设备的灯光，如下所列：

	名称	描述	设置方法
	音频计	耳麦灯光将按默认的色谱根据音频电平亮起。	选择一个色彩强化级别。
	呼吸效果	灯光按所选颜色淡入和淡出。	最多可为此设置选择 2 种颜色或使颜色随机变化

	火焰效果	耳麦以暖色亮起，以模拟火焰跳动。	无需进行进一步的自定义
	光谱循环	灯光将在 1,680 万种色彩间无限循环。	无需进行进一步的自定义
	星光效果	耳麦将按照随机时间和时长淡入和淡出。	最多可为此设置选择 2 种颜色或使颜色随机变化，并选择持续时间。
	静态效果	耳麦将以所选颜色保持亮起。	选择一种颜色。
	波浪效果	灯光将按选定的方向滚动。	选择从左到右或从右到左的波浪方向。
	旋转效果	灯光效果将以默认颜色光谱按所选方向旋转。	选择一个方向。

如果你还有其他支持 Razer Chroma 雷蛇幻彩的设备，则可以通过单击“Chroma 幻彩同步”按钮 () 将其快速效果与 Razer 雷蛇设备同步。

高级效果

“高级效果”选项让你可以选择要在支持 Razer Chroma 雷蛇幻彩的外设上使用的 Chroma 幻彩效果配置文件。若要制作个性化的 Chroma 幻彩效果配置文件，请按下“启动幻彩控制室 (Chroma Studio)”按钮 ()。

 此处列出的某些灯光效果可能不适用于你的设备。只有支持所选灯光效果的其他 Razer 雷蛇设备才能同步。LED 指示灯不可自定义。

宏

如果你需要准确执行一系列复杂的命令，那么你需要使用宏。宏是一组经录制的击键、按键操作和光标移动，你可以将其绑定到设备上并随时执行。

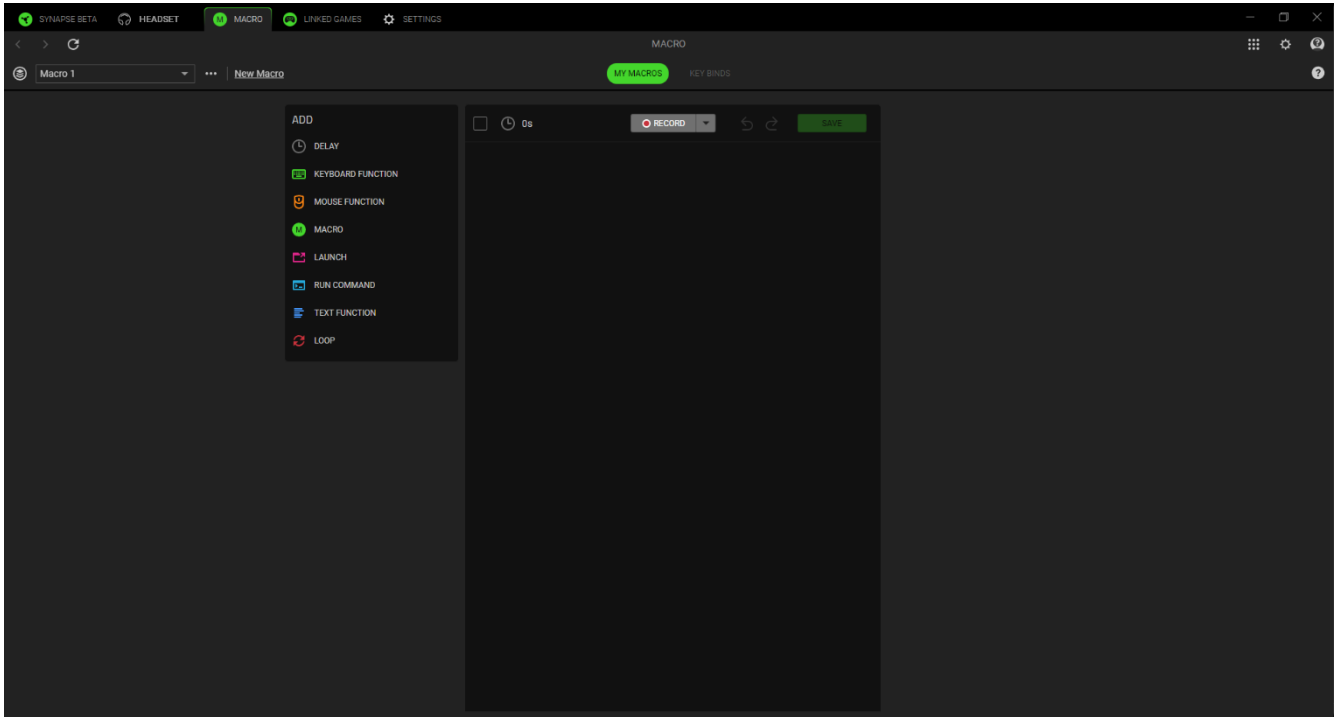

我的宏

通过“我的宏”子选项卡，你可以创建、编辑和组织这些宏，并将其分配到 Razer 雷蛇设备的按键或按钮上。请使用以下按钮访问宏选项：

单击该下拉栏将显示此设备的所有宏。在当中，你可以搜索特定宏、对宏排序、创建新文件夹和创建新宏。选择某个宏将激活其他选项，如重命名、复制或删除宏。

... 其他

单击此按钮将弹出与当前选择的宏相关的选项。

新建宏

使用此链接可快速创建和选择新的宏。

一旦有了宏，就可以通过单击“录制”按钮（）录制击键、按键操作和光标移动；也可以在开始录制前单击下拉菜单按钮（），通过以下选项自定义宏：

- **启动延迟。**设置录制开始前所需的短暂延迟时间（1 至 5 秒之间）。
- **快捷键。**即使 Razer Synapse 雷云在后台运行，也可指定快捷键启动宏录制。
- **延迟设置。**自定义每个命令之间的相隔时间。
- **鼠标移动追踪。**启用鼠标移动记录并设置记录方式的条件。

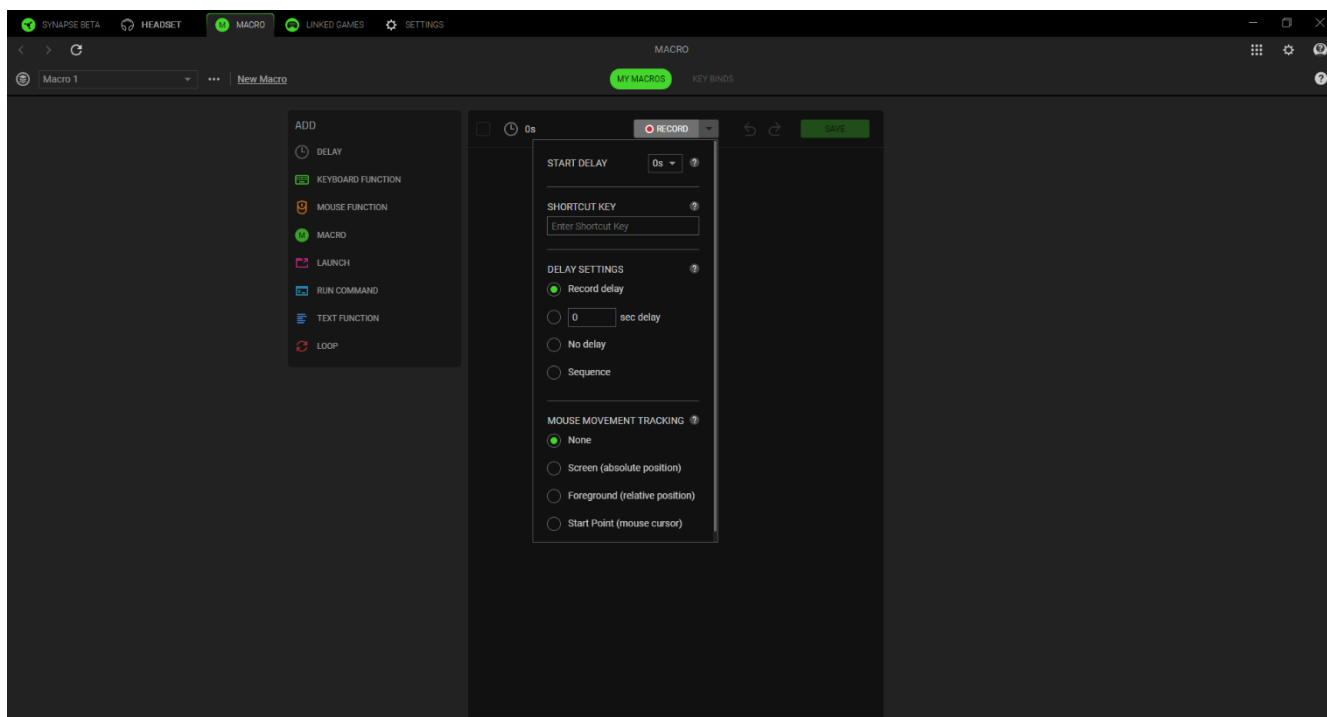

完成录制宏命令后，单击“停止”按钮（）或直接按快捷键结束录制。录制宏后，你可以通过在宏屏幕上选择每个命令来编辑你已输入的命令。每次击键或按键操作都会按顺序排列，且屏幕顶部显示的是以第一个命令排列的顺序。

通过屏幕左侧的“插入”菜单，可以添加延迟、输入击键和按键操作、在宏中插入整个宏组、启动应用程序、运行命令、键入文本，以及在宏中循环执行一组命令。

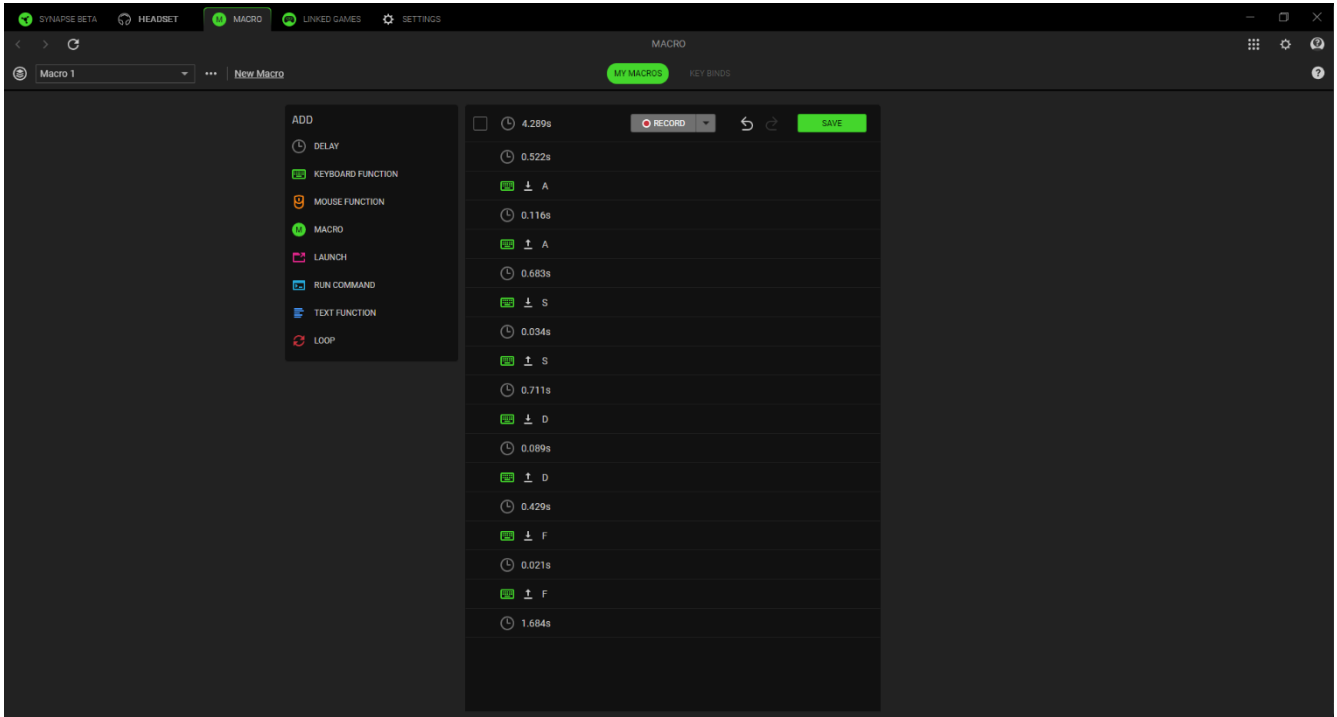

按键绑定

“按键绑定”子选项卡允许你查看所选宏的快捷键。通过单击“将宏分配给设备”按钮 (+)，你可以在不离开“宏”选项卡的情况下将宏绑定到所选的按键。

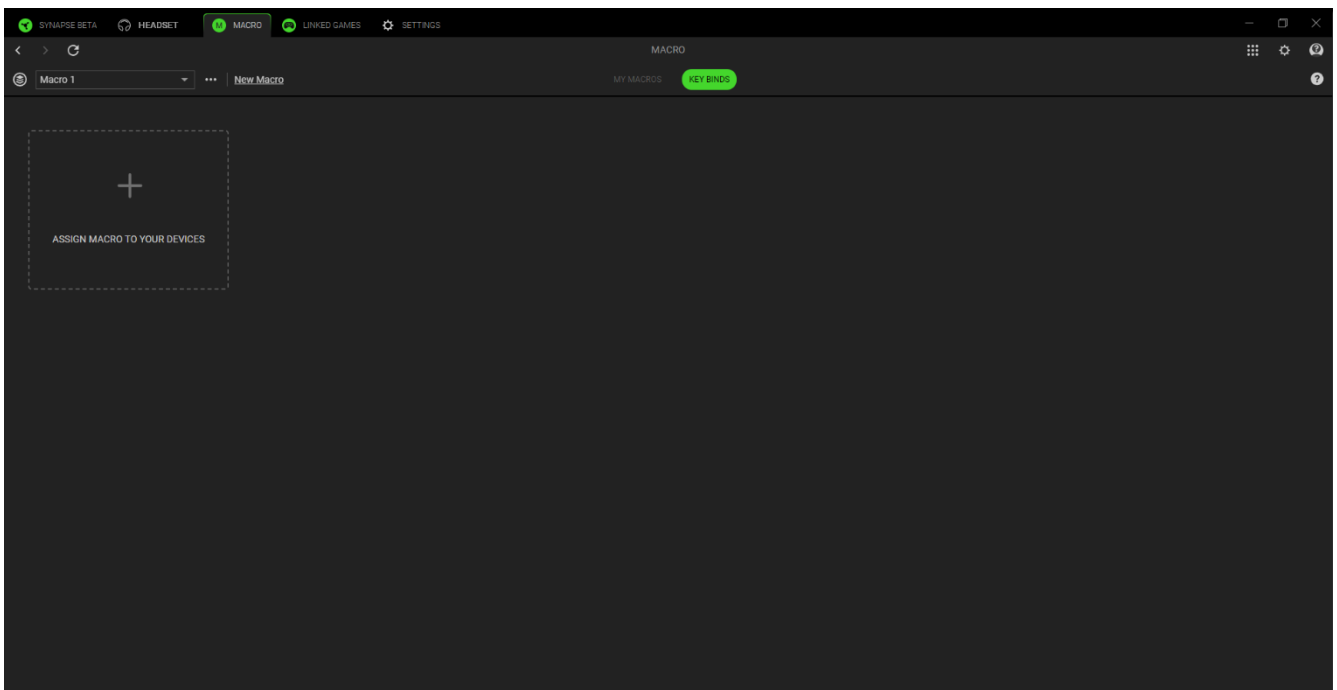

已关联的游戏

“已关联的游戏”选项卡可让你添加应用程序，查看与应用程序相关联的外设或搜索列表中的游戏。

游戏

通过“游戏”子选项卡，你可以将应用程序与外设进行关联。你还可以根据字母顺序、最近玩过或最经常玩排序应用程序。即使没有关联 Razer 雷蛇设备，应用程序仍将列在这里。要添加屏幕上未列出的应用程序，可以使用“添加”按钮（+）手动搜索，或使用“扫描”按钮（🔍）自动搜索。单击“搜索”按钮（🔍）可从列表中查找特定游戏或程序。

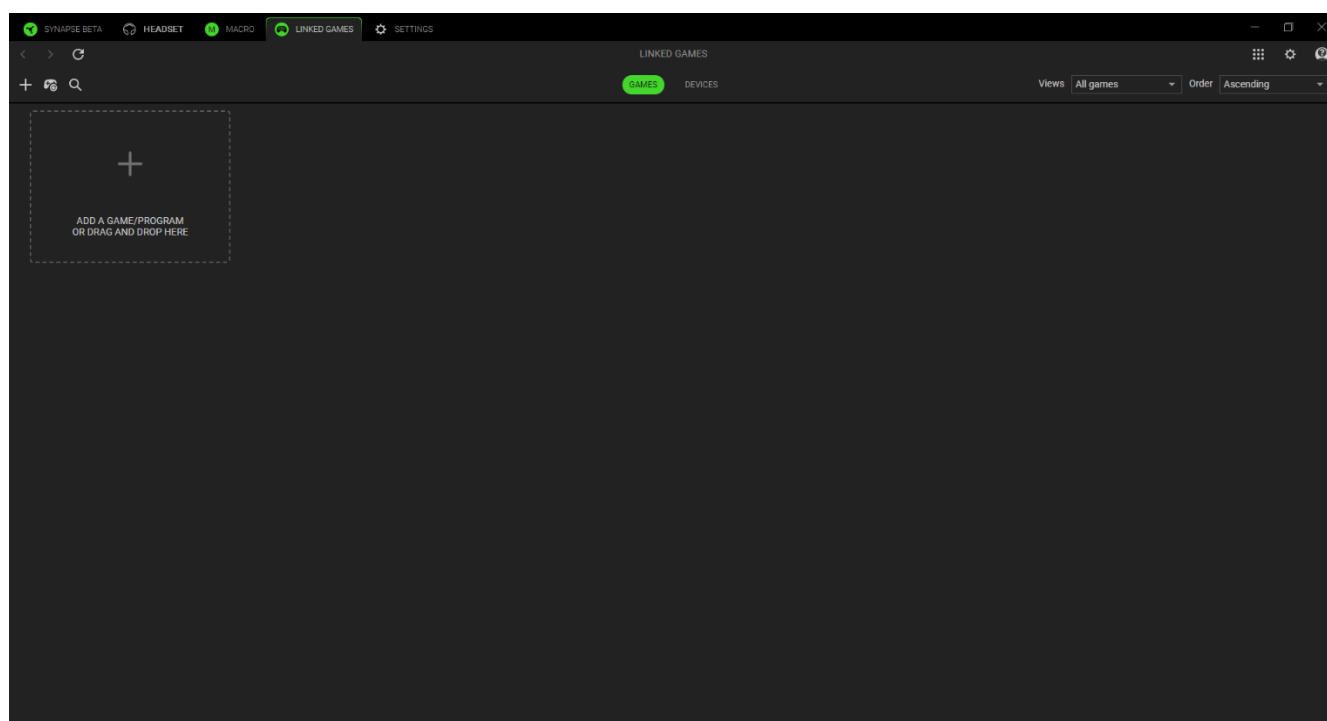

如要将应用程序与 Razer 雷蛇设备关联，请单击列表中的应用程序，然后选择设备及其配置文件。每次启动应用程序时，它都会自动将设备设置为所选定的配置文件。

设置

单击 (⚙) 按钮可进入“设置”选项卡，通过该选项卡可以配置以下众多选项：

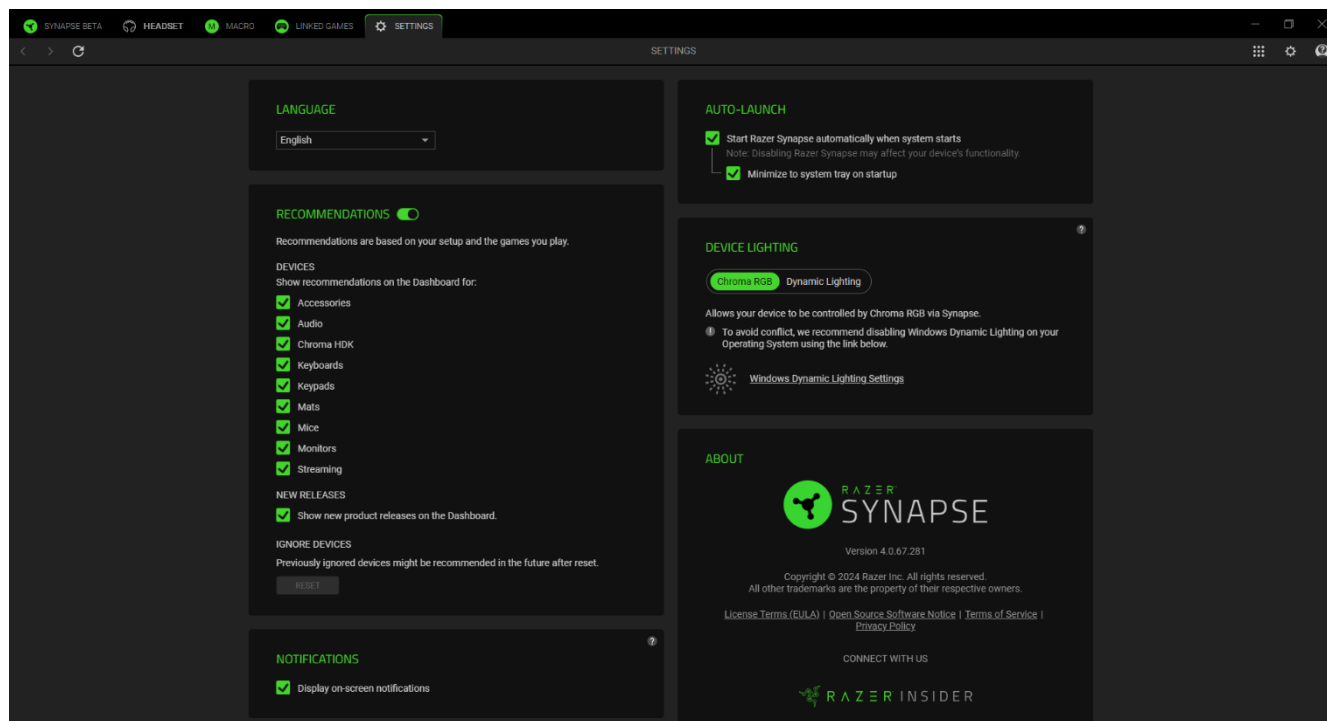

语言

此选项可让你更改 Razer Synapse 雷云的显示语言。

自动启动

自动启动选项允许你配置应用程序的启动行为。

推荐

“推荐”功能使我们能够根据你安装的设备 and 关联的游戏，在你的控制板上显示最新的产品和功能特性。

设备灯光

通过该选项，你可以选择由哪个应用程序来控制设备上的灯光效果。

通知

“通知”选项允许应用程序显示屏幕通知，即使你运行的是全屏应用程序。

教程重置

选择“重置”按钮将重新激活帮助你熟悉 Razer Synapse 雷云功能特性的所有教程。

关于

“关于”部分显示了当前的软件版本、显示版权声明，并提供了 Razer 雷蛇使用条款的相关链接。你也可以通过此选项快速访问 Razer 雷蛇的社交社区。

反馈

通过提出你对 Razer Synapse 雷云的意见、建议和问题，帮助我们改进该软件。你可以使用此选项卡直接与我们联系，甚至还可以通过报告软件中的错误获得奖励。

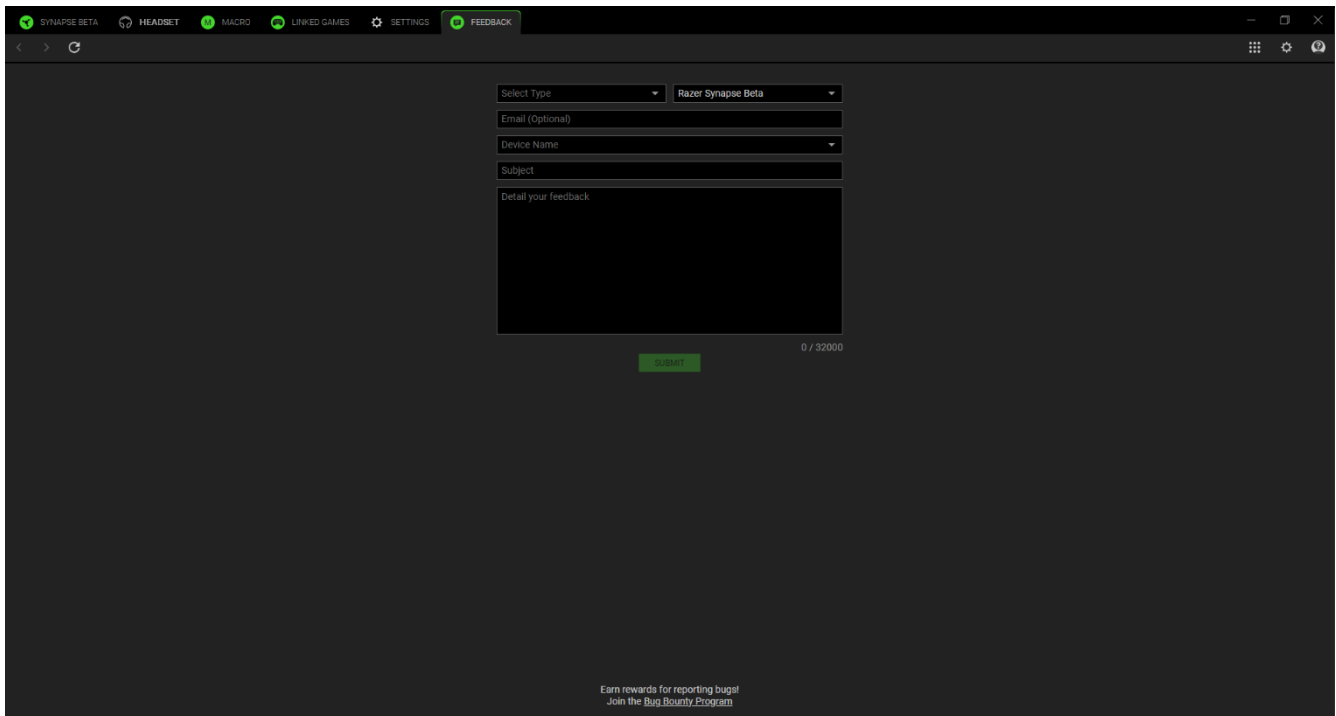

The screenshot shows a dark-themed software interface with a navigation bar at the top containing icons for SYNAPSE BETA, HEADSET, MACRO, LINKED GAMES, SETTINGS, and FEEDBACK. The FEEDBACK tab is active. The main content area contains a feedback form with the following fields:

- Select Type: Razer Synapse Beta
- Email (Optional):
- Device Name:
- Subject:
- Detail your feedback: (A large text area with a 0 / 32000 character count and a SUBMIT button below it.)

At the bottom of the form, there is a small text link: "Earn rewards for reporting bugs! Join the Bug Bounty Program".

8. 安全与维护

安全指南

为了让你在使用 Razer 雷蛇耳麦时最大限度地确保安全，我们建议你遵循以下指引：

如果你发现设备运行异常，并且无法排除故障，请拔出设备并拨打 Razer 雷蛇服务热线或访问 support.razer.com 以获取技术支持。

请勿拆解设备，也不要再在电流负载异常的情况下使用设备。这样做会导致质保失效。

让设备远离液体和潮湿环境。请仅在 0° C 至 40° C 的环境下使用设备。如果温度超出这一范围，请拔出并/或关闭设备，以便使温度稳定至最佳水平。

我们建议佩戴在头上之前，轻轻拉开 Razer 雷蛇耳麦，以尽量减少头梁的压力。不过，不要过度拉伸耳麦，以免超过其技术限制。

即使在音量较低的时候该设备也能隔绝周围的声音，让你对周围环境的警觉性降低。如果你参与的活动需要你密切注意周围环境，请摘下设备。

长时间过大音量收听可能会伤害你的听力。此外，某些国家/地区的法律允许的最大声级为 86 分贝，每天处在这样声级的环境中 8 小时会影响你的听力。因此，我们建议你在长时间使用此设备时将音量降低到舒适的程度。请保护好你自己的听力。

维护和使用

Razer 雷蛇耳麦只需很少的维护就能保持最佳性能。我们建议你每月定期用软布或棉签清洁设备，以防止污垢积聚。切勿使用肥皂或腐蚀性清洁剂。

9. 法律条款

版权和知识产权信息

©2024 Razer Inc. 保留所有权利。Razer 雷蛇、三头蛇徽标、Razer 雷蛇徽标，以及“始于玩家，赋予玩家”是 Razer Inc. 和/或其附属公司在美国或其他国家/地区的商标或注册商标。所有其他商标均为其各自所有者的财产。

THX 和 THX 徽标是 THX Ltd. 在美国和其他国家/地区注册的商标。

Windows 和 Windows 徽标是 Microsoft 集团公司的商标或注册商标。

Razer Inc.（本指南中称为“Razer 雷蛇”）对本指南述及的产品可能拥有版权、商标权、商业秘密、专利权、专利申请或其他知识产权（不管已注册还是未注册）。提供本指南并不意味着授予你任何此类版权、商标、专利或其他知识产权。你的 Razer 雷蛇耳麦（以下称“产品”）可能与包装或其他地方显示的图片有所不同，请以实物为准。Razer 雷蛇对于此类差异或任何其他可能出现的错误不承担任何责任。本指南中的信息可能随时更改，恕不另行通知。

有限产品保修

有关有限产品保修的最新条款，请访问 razer.com/warranty。

责任限制

在任何情况下，由于任何形式的产品分发、销售、转售、使用或不能使用而导致的任何利润损失、信息或数据的丢失，以及特殊、偶然、间接、惩罚性或结果性或附带损害，Razer 雷蛇均不承担责任。在任何情况下，Razer 雷蛇所承担的责任均不超过产品的零售价。

一般条款

本协议条款将受产品购买地司法管辖区的法律管辖并依其解释。如果本协议中任何条款被认定为无效或不可执行，则此类条款（只要其无效或不可执行）不得生效并应排除在本协议之外，但不会让任何剩余的条款无效。Razer 雷蛇保留随时修订任何条款的权利，恕不另行通知。