



RAZER KRAKEN V3 PRO
雷蛇北海巨妖 V3 专业版

高级用户指南

为了获得出色的沉浸感，人们的感受必须超越视觉和听觉。Razer Kraken V3 Pro 雷蛇北海巨妖 V3 专业版是一款采用了 Razer HyperSense 超感技术的触觉反馈无线电脑游戏耳麦，为你的游戏体验解锁第三种感官感受。真实感知所听到的内容，在游戏时享受前所未有的强烈感或真实度。

目录

1. 内含物品/要求	3
2. 简要介绍	5
3. 技术规格	6
4. 入门指南	8
5. 使用耳麦	11
6. 配置你的 RAZER KRAKEN V3 PRO 雷蛇北海巨妖 V3 专业版	16
7. 安全与维护	31
8. 法律声明	32

1. 内含物品/要求

内含物品

- Razer Kraken V3 Pro 雷蛇北海巨妖 V3 专业版



- A. 可调节的带衬垫头梁
- B. 采用 Razer Chroma™ 雷蛇幻彩 RGB 技术的背光 Razer 雷蛇徽标
- C. 混合面料和人造皮鞋记忆棉软垫
- D. HyperSense 超感键
- E. 状态指示灯
- F. 麦克风插孔

- G. 充电端口
- H. 3.5 毫米音频与麦克风组合插孔
- I. 电源按钮
- J. 音量控制拨轮
- K. 麦克风静音键

- 无线 USB 接收器



- Type-C 转 Type-A 充电线缆

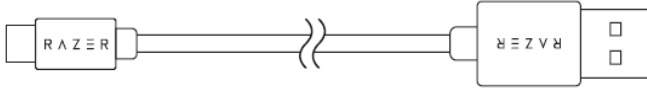

- 3.5 毫米组合线缆

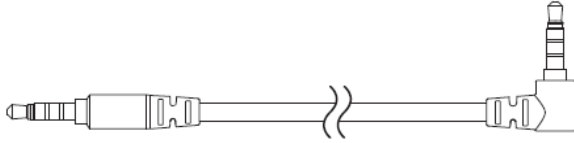

- 可拆卸型 Razer™ HyperClear 雷蛇灵晰技术超心形指向麦克风

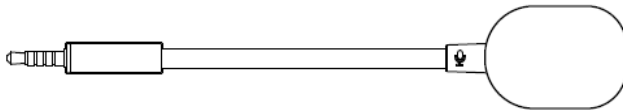

- 重要产品信息指南

要求

产品要求

- [无线] USB-A 端口
- [有线] 3.5 毫米音频与麦克风组合插孔

Razer Synapse 雷云要求

- Windows® 10 64 位（或更高版本）
- 互联网连接，用于软件安装

! 兼容电脑 / Mac / PS4 / PS5 / Switch 以及 Xbox（有线）。

2. 简要介绍

你现在拥有了一台非常棒的设备，并且附带两年的有限保修。即刻通过 razerid.razer.com/cn-zh 在线注册，充分发挥设备的所有功能，并获得 Razer 雷蛇的独家福利。

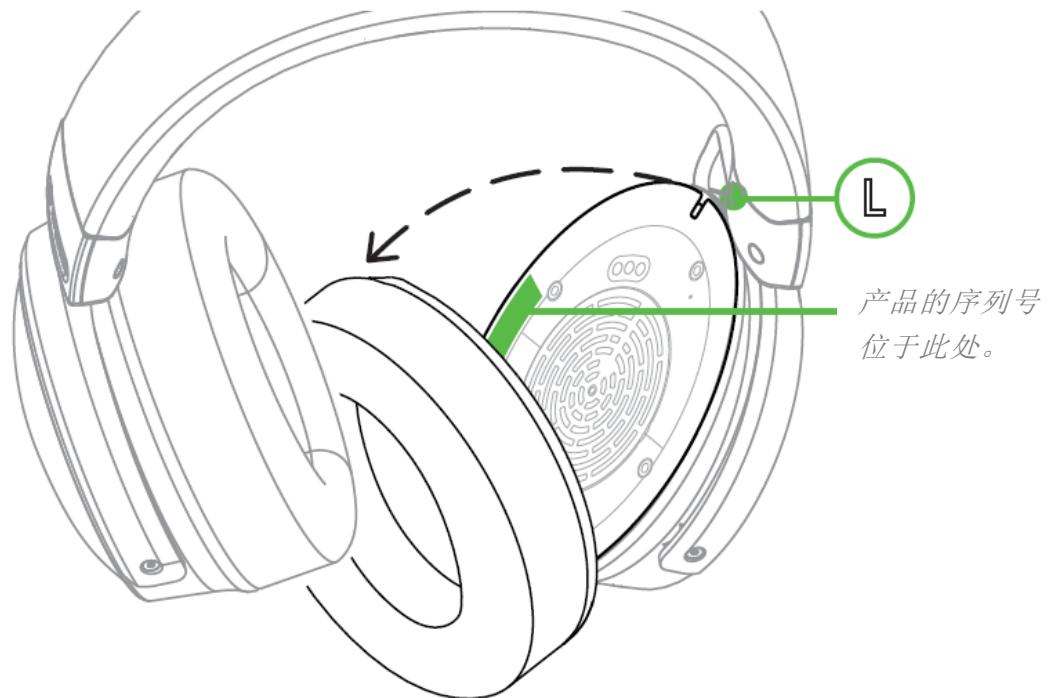

如果遇到问题，请通过 support.razer.com/cn 向 Razer 雷蛇支持团队提出问题。

3. 技术规格

耳机

- 频响范围：20 Hz - 20 kHz
- 阻抗：32 Ω @ 1 kHz
- 灵敏度：96 dB SPL / mW@1kHz，通过人头及躯干模拟器（HATS, Head and Torso Simulator）测量
- 驱动单元：定制的动态 50 毫米驱动单元
- 耳罩内径：62 x 42 毫米
- 连接类型：2.4 GHz 无线和 3.5 毫米
- 线缆长度：1.3 米 / 4.27 英尺
- 大致重量：368 克 / 0.81 磅
- 椭圆形耳罩：全耳包裹设计，采用清凉布料和舒适的人造皮革，提供极佳的舒适度和触感

麦克风

- 频响范围：100 Hz - 10 kHz
- 信噪比： \geq 60 dB
- 灵敏度 (@1 kHz)：-42 \pm 3 dB
- 拾音模式：单向

耳罩控制键

- 音量增大和减小
- 麦克风静音切换键
- 触觉强度

使用音频

- 使用无线音频：USB-A 接收器
- 使用有线音频：3.5 毫米模拟
- 环绕声：仅适用于 Windows 10 64 位系统

触觉驱动单元

- 每个耳罩内一个
- 频响范围：20-200 Hz
- 最大触发力：4.3 G

4. 入门指南

为耳麦充电

使用充电线缆，将 Razer Kraken V3 Pro 雷蛇北海巨妖 V3 专业版连接到有源 USB-A 端口。为达到更佳使用效果，请在使用前为耳麦充满电。电量耗尽的电池完全充满电大约需要 3 个小时。

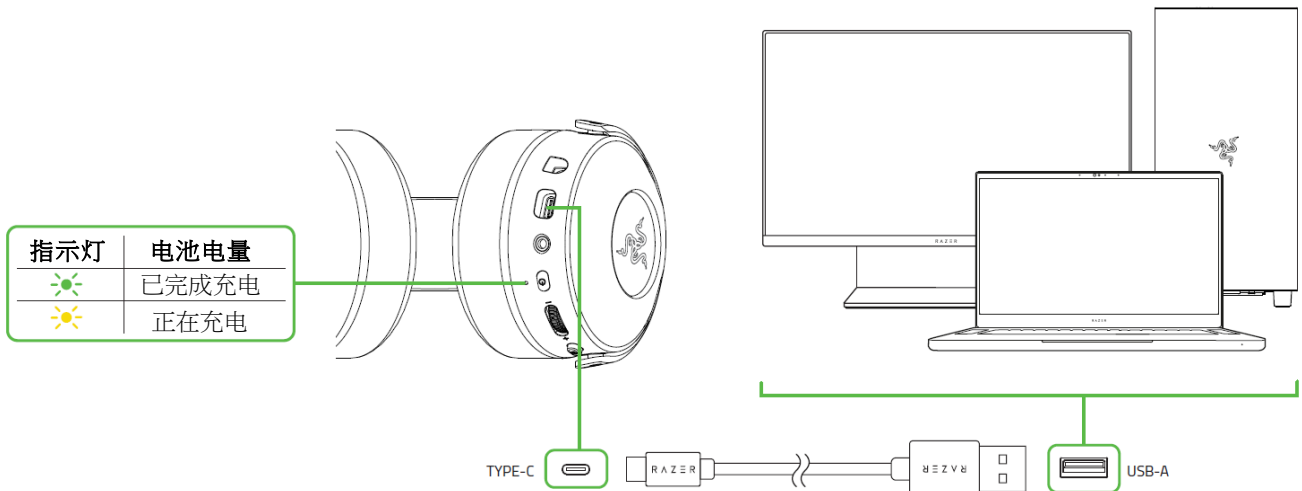

i 耳罩灯光在耳麦充电时会被禁用，并会在耳麦与 USB 端口之间的连接断开时重新启用。

连接耳麦

A. 连接到电脑

1. 将无线 USB 接收器插入你的电脑。

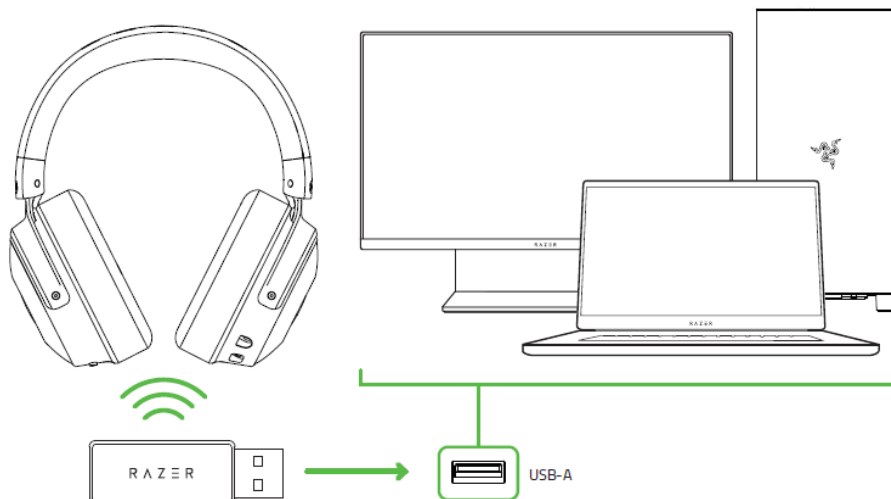

- 按住电源按钮，直到状态指示灯点亮，或你听到提示音。

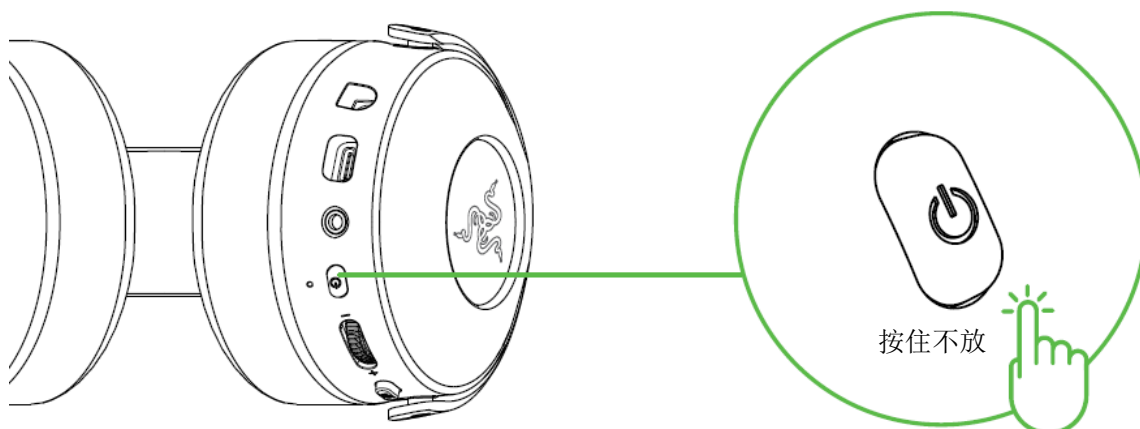

- 等待状态指示灯短暂变为绿色常亮，表示耳麦已与无线 USB 接收器连接。

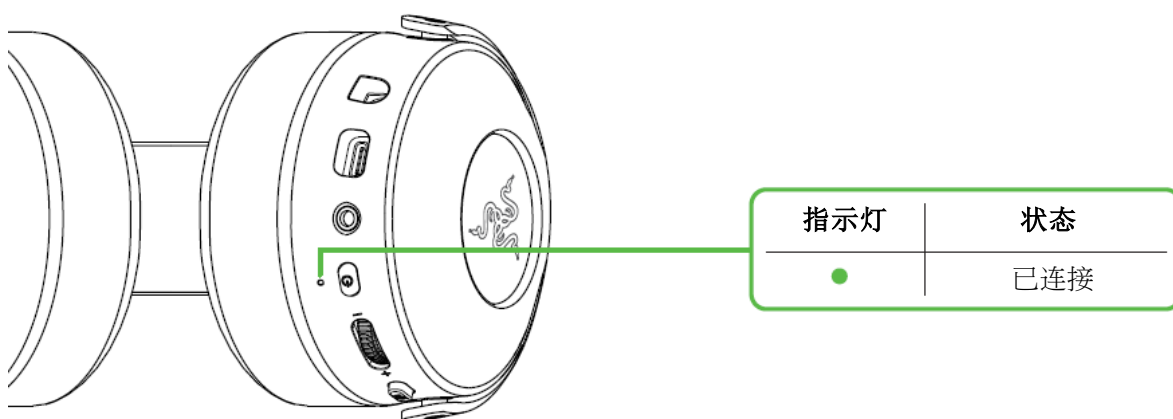

- 在你的电脑上，右键单击系统任务栏上的声音图标，然后选择打开声音设置。

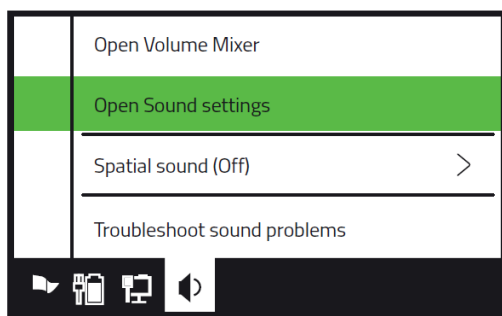

- 在声音下方，将 Razer Kraken V3 Pro 设置为默认输出和输入设备。

Sound

Output

Choose your output device

Razer Kraken V3 Pro



Input

Choose your input device

Razer Kraken V3 Pro

- 用 Razer Synapse 雷云*应用程序自定义耳麦的灯光效果和其他耳麦功能，打造个性化的沉浸式游戏体验。

*出现提示时安装 Razer Synapse 雷云，或从 cn.razer.com/synapse 下载安装程序。

你的耳麦已准备就绪，可供使用。

B. 通过 USB-A 端口连接到其他设备

将无线 USB 接收器插入设备，并确保 Razer Kraken V3 Pro 雷蛇北海巨妖 V3 专业版是默认的输入和输出音频设备。

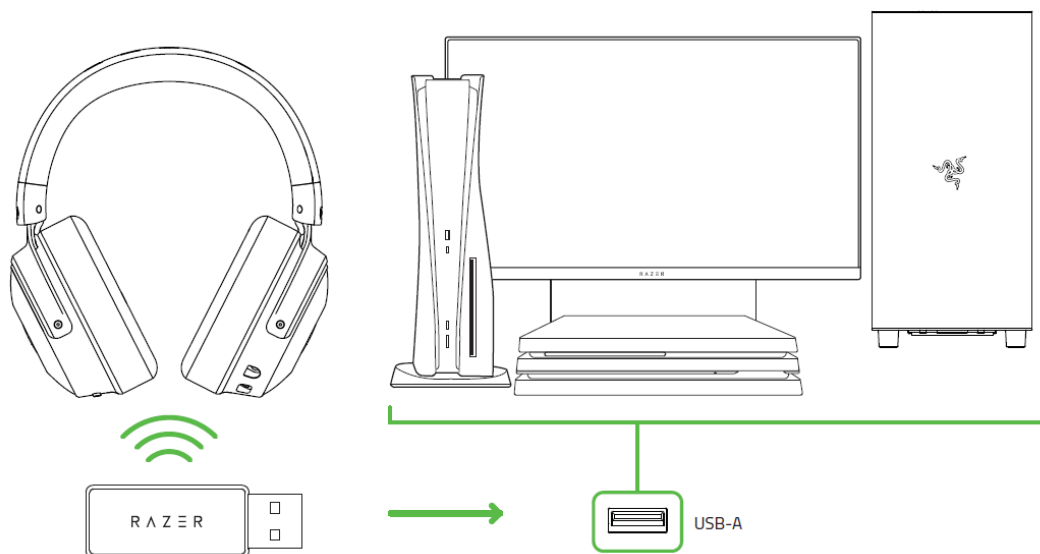

C. 通过 3.5 毫米音频与麦克风组合插孔连接到设备

如果你的设备配备了 3.5 毫米音频与麦克风组合插孔，则只需将耳麦麦克风插孔的 3.5 毫米组合线缆插入到设备的音频插孔内。

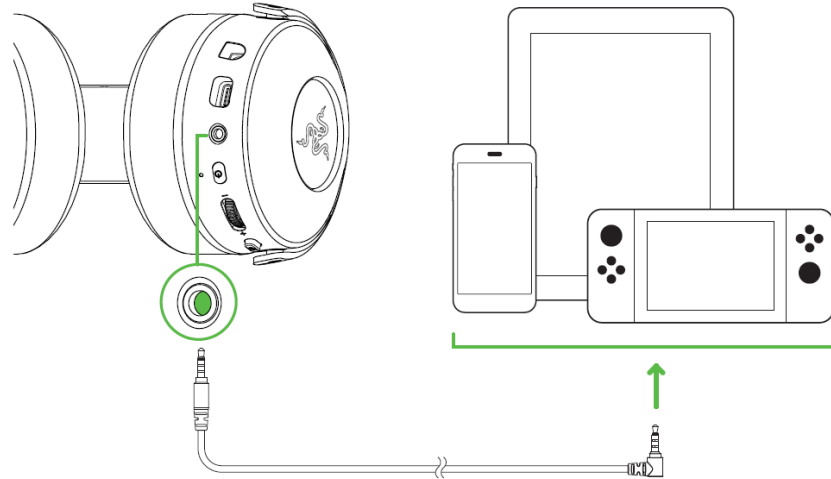

启用 THX SPATIAL AUDIO 空间音效*

通过 Razer Synapse 雷云实现 360° 声音定位，充分发挥 Razer Kraken V3 Pro 雷蛇北海巨妖 V3 专业版的全部潜力，同时获得更自然、更逼真的体验。



* 仅适用于 Windows 10 64 位及更高版本的系统。

5. 使用耳麦

电源按钮

按住电源按钮直至状态指示灯亮起，即可打开或关闭耳麦电源。再次按住该按钮即可将其关闭。耳麦在电源打开和关闭时会分别发出不同的提示音来通知你。

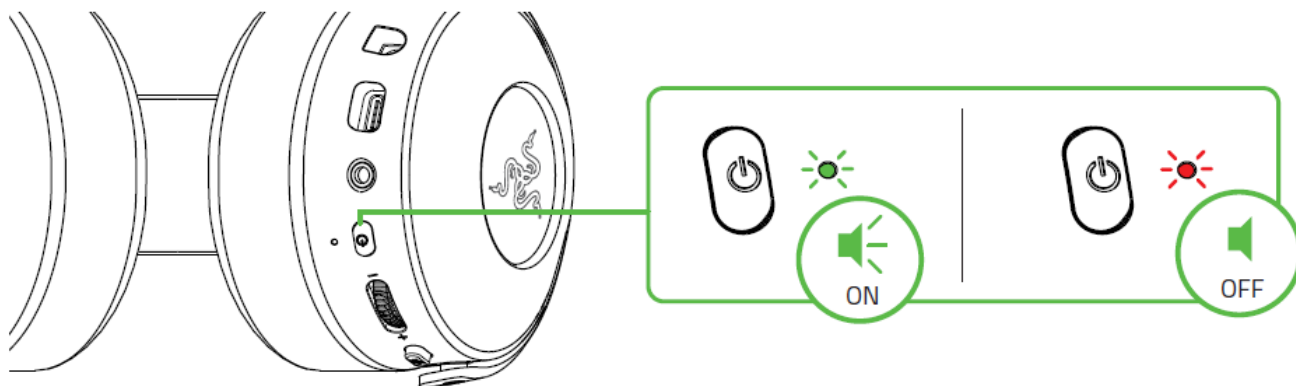

当耳麦打开电源并连接到你的设备时，有其他电源按钮功能可用。这些功能会根据设备的当前活动进行相应的操作。

按一下	播放/暂停
按两下	跳过曲目
按三下	上一曲目

电池电量

在未连接外部电源而且耳麦电源打开时，如果 Razer Kraken V3 Pro 雷蛇北海巨妖 V3 专业版需要充电，则耳麦会显示其电池状态。在使用过程中，当耳麦需要充电时会发出提示音。

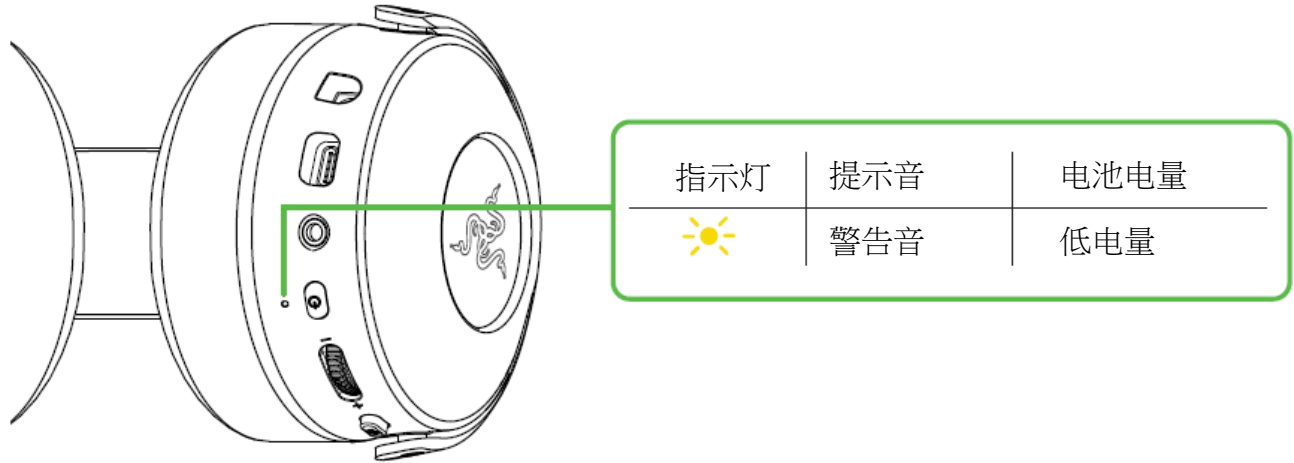

使用 HYPERSENSE 超感键

启用 Razer HyperSense 超感技术后，耳麦会产生振动，以不同的强度沿着各种声音的不同方向流动，让你在游戏中获得超强的感知能力。只需按 HyperSense 超感键即可在“低强度”、“中强度”、“高强度”和“禁用 HyperSense”之间循环切换。当你在耳麦的设置之间循环切换时，耳麦会短暂振动并播放独特的音调。

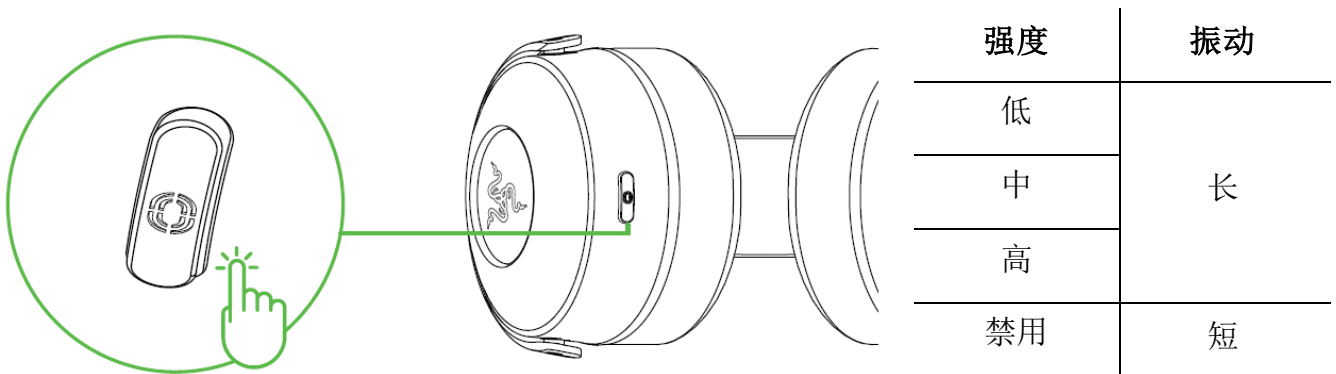

i 当耳麦打开时，Razer HyperSense 超感技术在 3.5 毫米模拟连接时也能正常运作。但是，只有在无线连接时才会发出独特的音调。此功能默认为启用，且设置为“中强度”。

音量控制拨轮

拨动音量控制拨轮即可调高或降低音量。

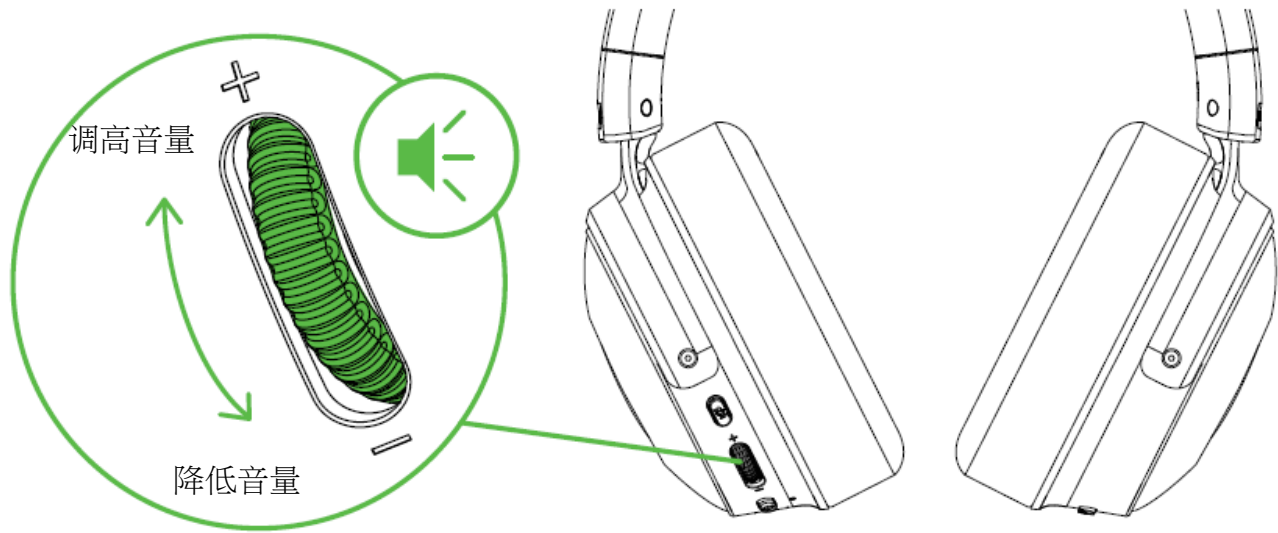

RAZER™ HYPERCLEAR 雷蛇灵晰技术超心形指向麦克风

将 Razer™ HyperClear 雷蛇灵晰技术超心形指向麦克风插入耳机，然后弯曲麦克风，直到其平行位于嘴巴前方。确保麦克风膜片位于正前方，且通风孔背对你的嘴巴。

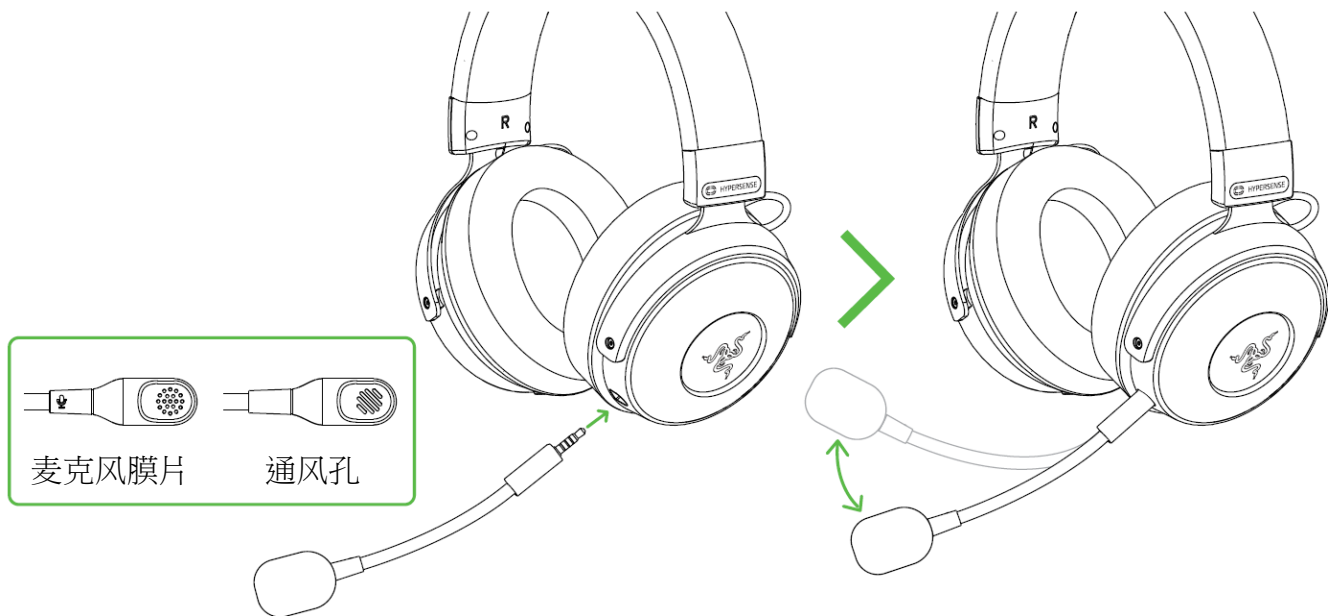

按下麦克风静音按键即可使麦克风静音或取消静音。

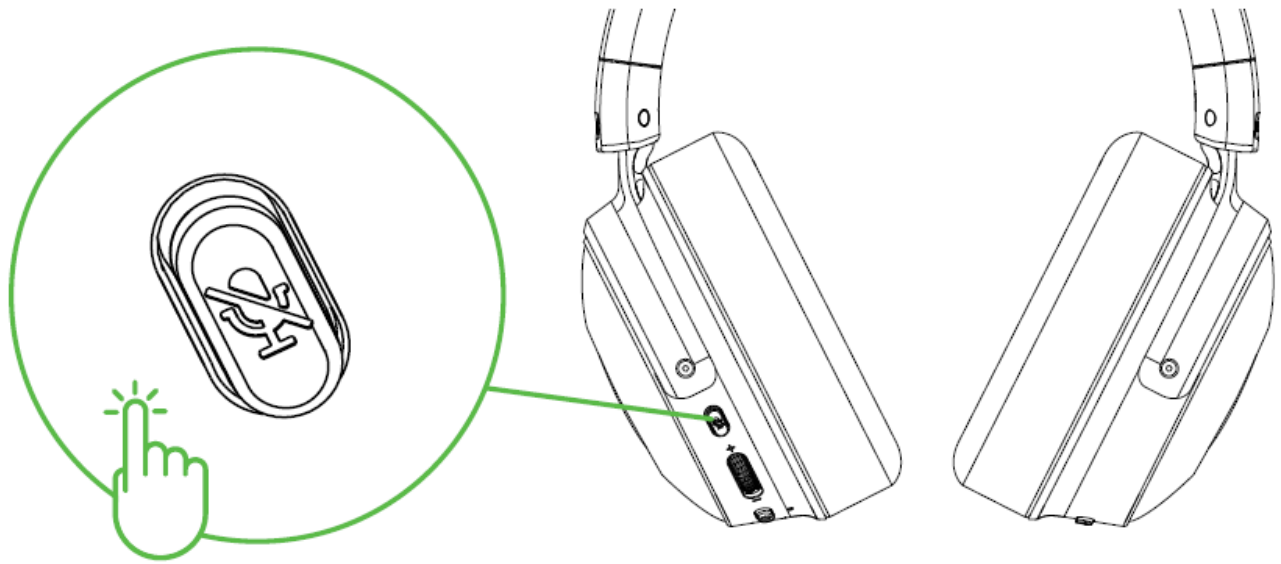

舒适性

建议佩戴耳麦之前先轻轻拉伸耳麦，以最大限度地减少头梁给头部带来的压迫感。但是，要注意不要过度拉伸耳麦，以免超过其技术限制。

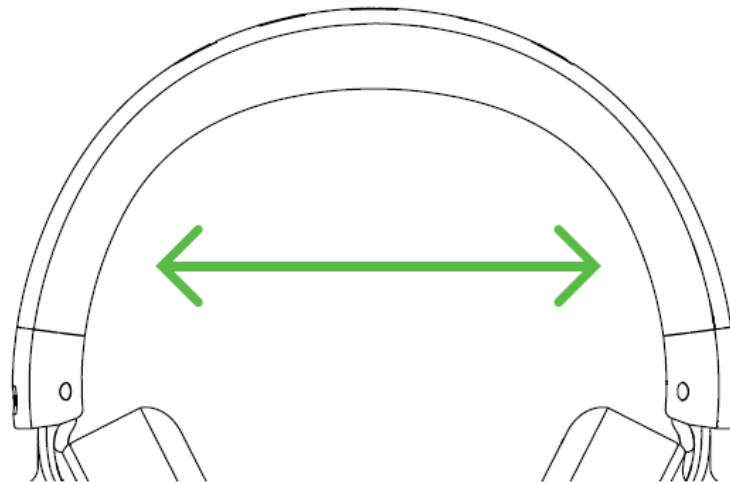

6. 配置你的 RAZER KRAKEN V3 PRO 雷蛇北海巨妖 V3 专业版

i **免责声明：**安装、更新和基于云的功能均需要互联网连接。建议你注册 Razer ID 账号，但并非强制。本文列出的所有功能特性在不同的软件版本、连接的设备和支持的应用及软件上可能会有所不同。

SYNAPSE 雷云选项卡

当你首次启动 Razer Synapse 雷云，Synapse 雷云选项卡将是默认选项卡。此选项卡允许你浏览控制板和 Chroma 幻彩应用子选项卡。

控制板

“控制板”子选项卡是 Razer Synapse 雷云的总控制台，你可以在其中访问所有 Razer 设备、模块和在线服务。

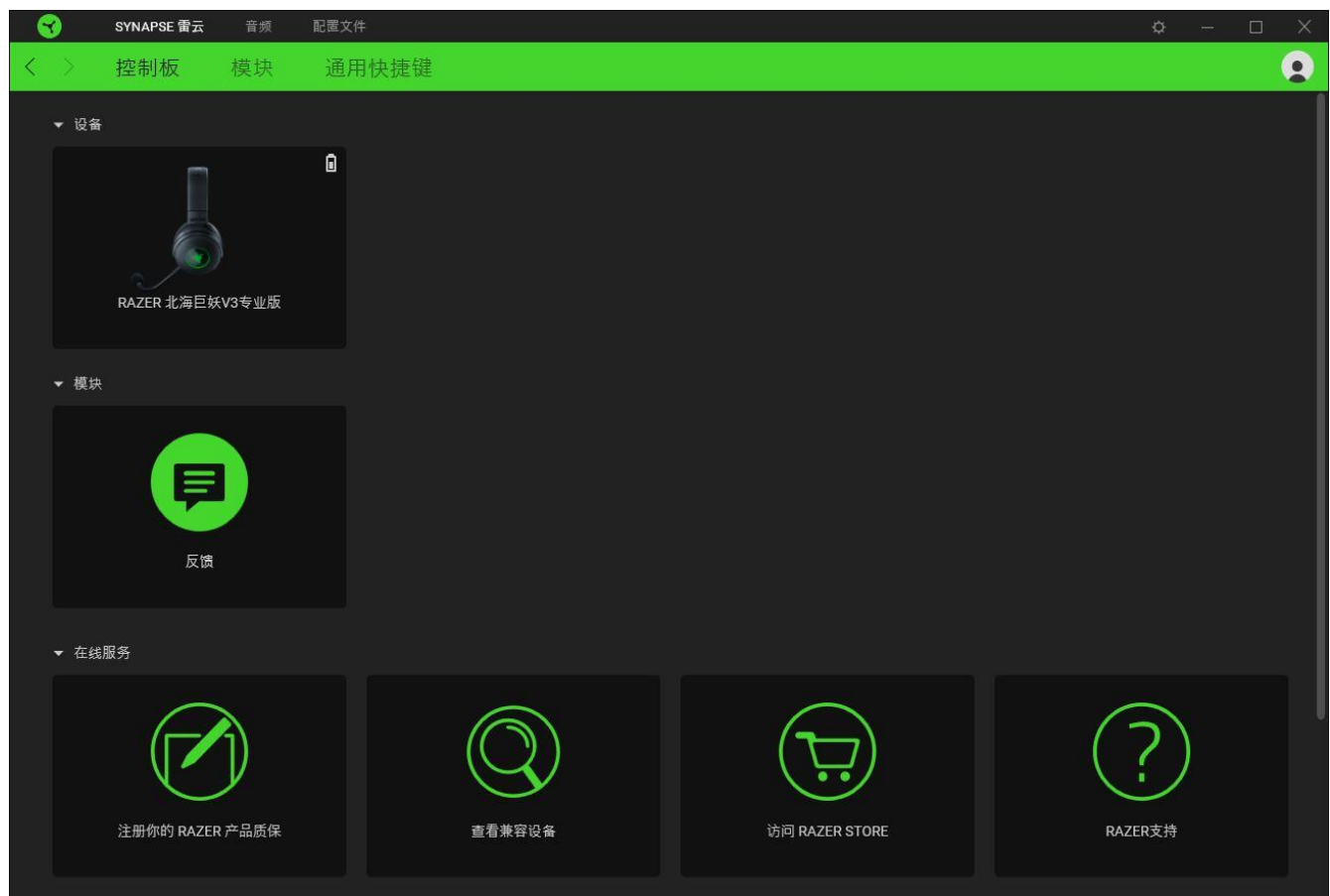

模块

“模块”子选项卡列出了所有已安装及可供安装的模块。

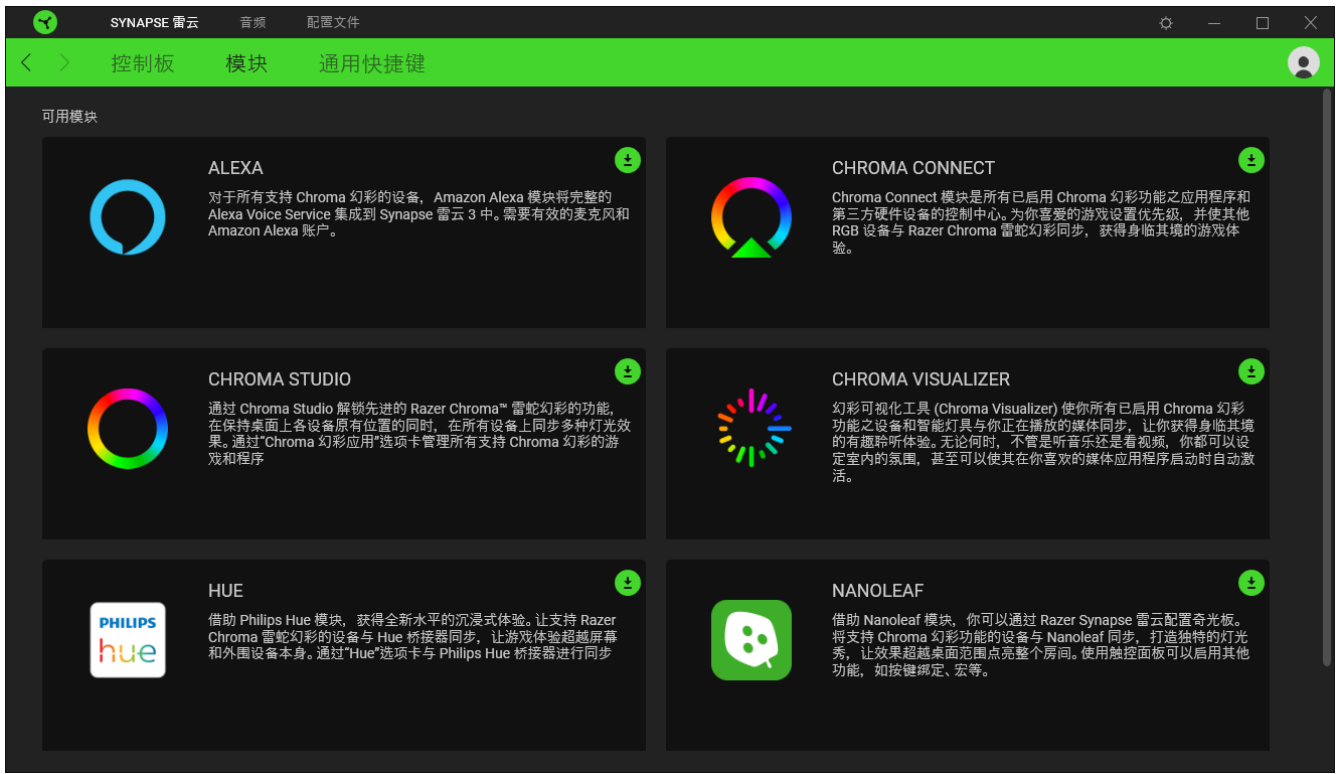

通用快捷键

将操作或 Razer Synapse 雷云功能绑定到你的 Razer 雷蛇外围设备的自定义按键组合，覆盖配置文件特有的各种绑定。[了解更多有关“配置文件”的信息](#)

i 只会识别支持 Razer Synapse 雷云之设备的输入。

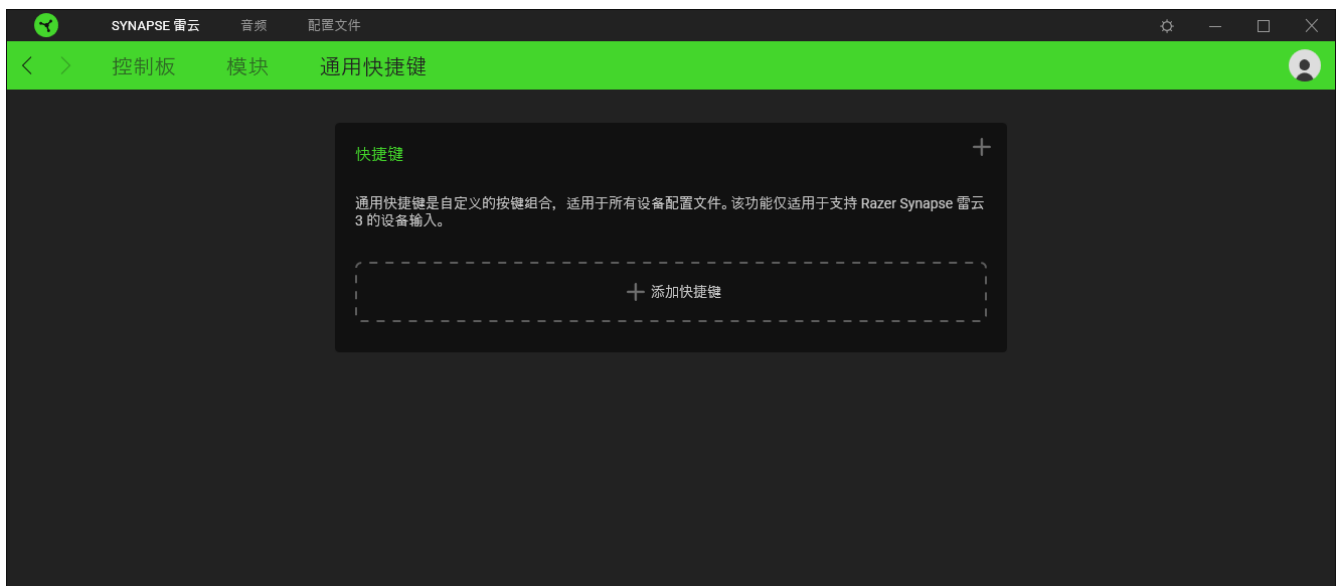

“音频”选项卡

! 确保通过系统任务栏上的声音图标选择 *THX Spatial Audio* 空间音效作为你的默认播放或输出设备。

“音频”选项卡是 Razer Kraken V3 Pro 雷蛇北海巨妖 V3 专业版主选项卡。你可以在这里自定义设备的设置，充分发挥其全部潜力。在此选项卡中做出的更改，会自动保存到你的系统和云存储空间。

声音

“声音”子选项卡用于调整系统的整体音量或针对所有活动应用程序分别调整音量、更改默认的回退设备，以及访问 Windows 的“声音”属性。

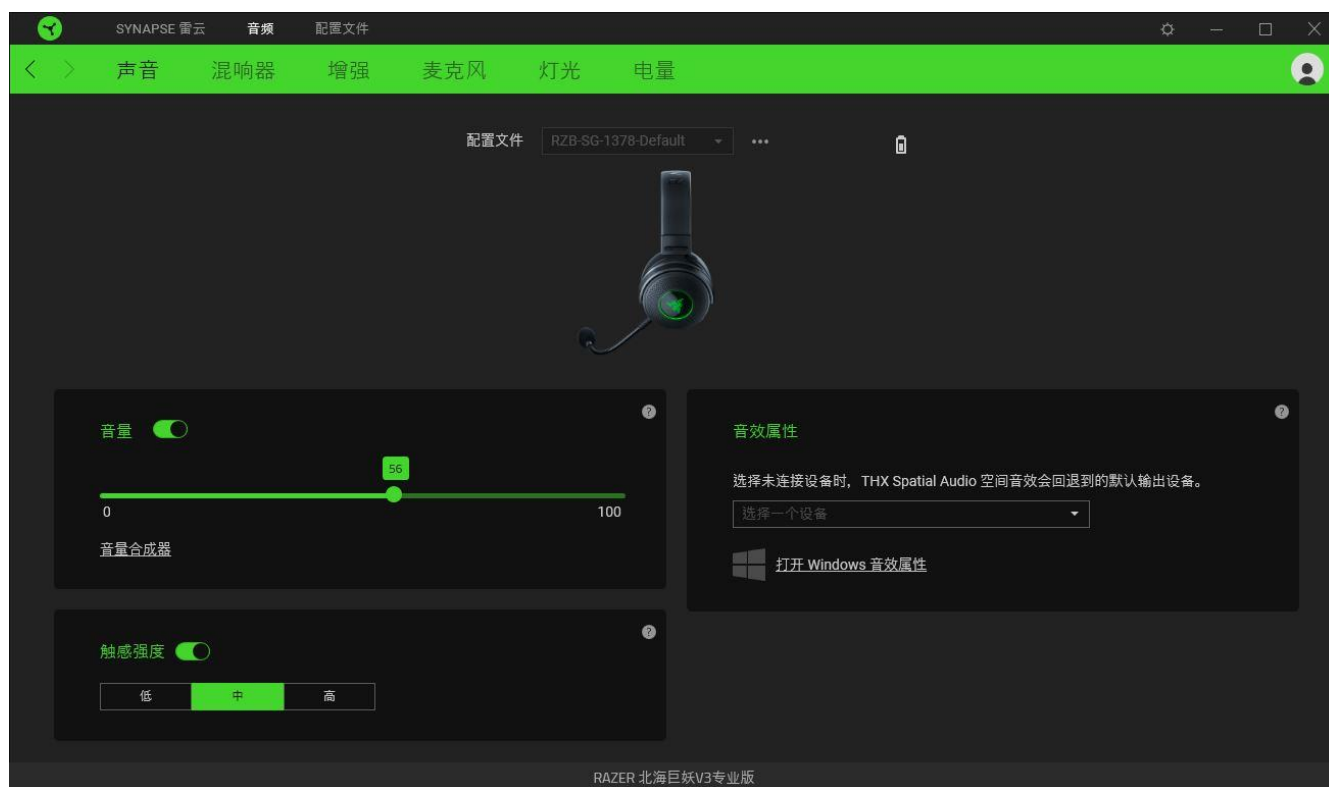

配置文件

“配置文件”是用于保存所有 Razer 雷蛇外围设备设置的数据存储。默认情况下，配置文件名称以系统名称为基础。只需按下其他按钮 (●●●), 即可添加、重命名、复制或删除配置文件。

音量

调整设备的音频音量。你还可以访问当前播放设备的 Windows 音量合成器，然后在其中按比例调整系统的整体音量或单独调整每个活动应用程序的音量。

触感强度

改变耳麦产生的振动强度。

声音属性

设置未连接 Razer Kraken V3 Pro 雷蛇北海巨妖 V3 专业版时，THX Spatial Audio 空间音效使用的默认输出设备。你也可以单击 Windows 的声音属性链接来管理系统的声音设置，例如修改播放和录制设备的设置、声音方案和默认通信活动。

混响器

“混响器”子选项卡可用于启用或禁用 THX Spatial Audio 空间音效及其设置，以及校准正在启用的空间音效模式中所有虚拟扬声器的音频位置。



THX Spatial Audio 空间音效

THX Spatial Audio 空间音效技术是一种先进的声音定位解决方案，可以让你在玩游戏时获得更加身临其境的体验。

切换此设置即可启用或禁用 THX Spatial Audio 空间音效及其设置。默认情况下，此选项设置为“自动”，此时所有应用程序都会使用建议的输出设置。若设置为“手动”，则可以将首选的空间音效模式分配给特定的应用程序类型和/或应用程序。

空间音效模式

使用“播放”按钮可预览每个可用空间音效模式预设的校准。更改任何虚拟扬声器的位置（在任何预设模式下）都会自动创建一个自定义模式。或者，你也可以单击“添加”按钮（+），创建新的自定义模式。

在任何自定义模式下，单击其他按钮（●●●）即可重命名、复制或删除所选的自定义模式。若要将当前模式还原到其原始设置，请单击“重置”按钮。

增强

“增强”子选项卡用于自定义音频系统的输入音频设置和频响范围。



低音增强

增强低频响应以提高耳麦的低音输出

音量标准化

将所接收的最高音量降低，以避免受喊叫声或爆炸声等影响而使音量突然增加，影响使用体验。

声音清晰度

通过声音过滤来强化传入语音的质量，从而提升语音的清晰度和音量。

音频均衡器

选择任何可用的均衡器预设，实现理想的音效体验。这些预设专为均衡性、游戏沉浸感、观看电影或欣赏喜爱的音乐而设计。手动调整任何均衡器预设都会自动将其设置为“自定义”。

麦克风

“麦克风”子选项卡让你可以调整所有麦克风输出音频的设置。

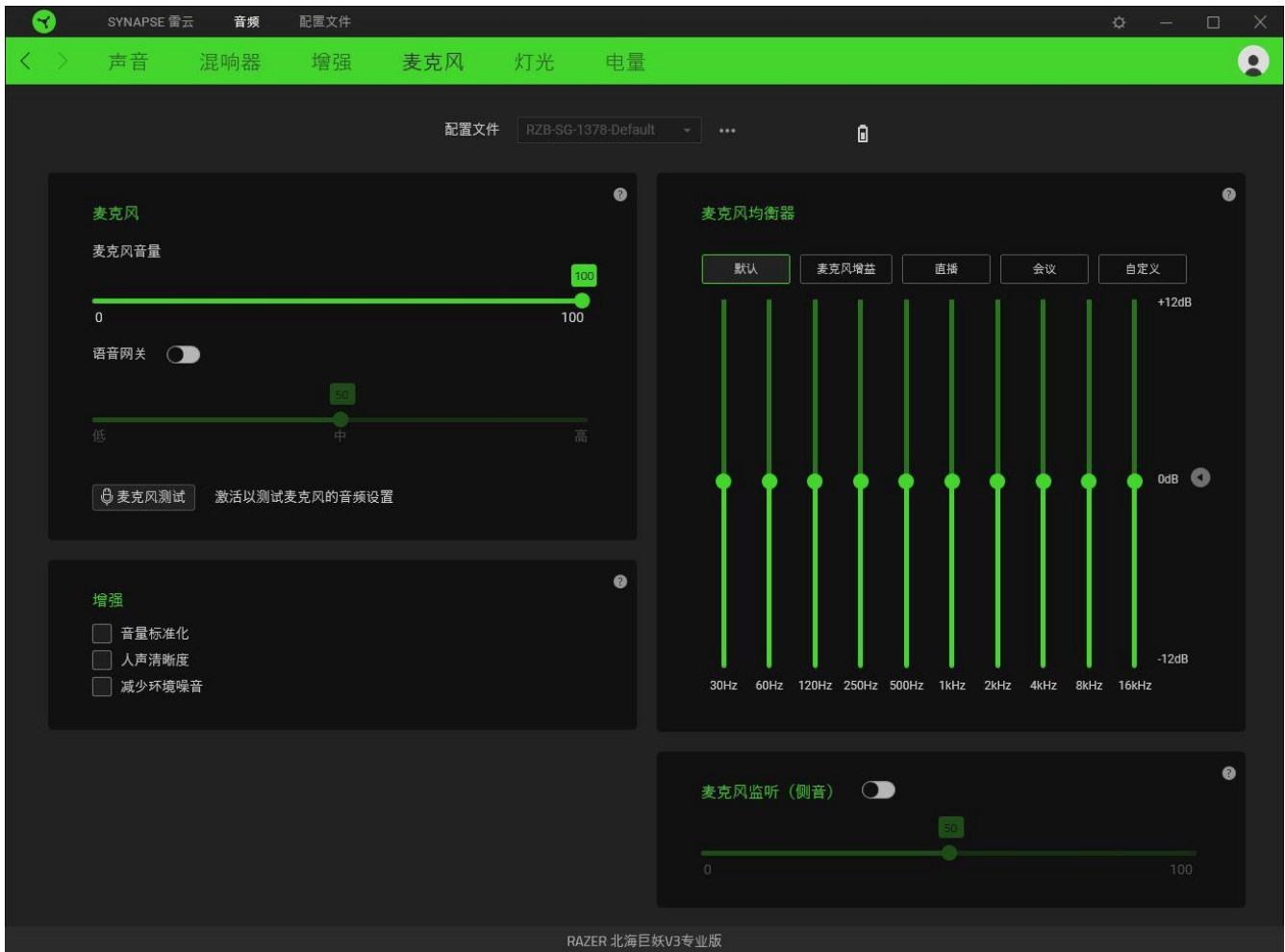

麦克风

控制麦克风音量和麦克风输入量，以获得更清晰的麦克风音质。

麦克风音量

调整麦克风输入或使麦克风静音。

语音网关

调整麦克风灵敏度，使它过滤背景噪音，使你的声音更为清晰。控制麦克风输入量，使它过滤背景噪音，使你的声音更为清晰。任何低于阈值的声音都会被静音。

增强

启用下列任意一个功能可提高麦克风的音频质量：

- **音量标准化。**减少响度变化。

- **亮丽人声。**增强声音频率。
- **减少环境噪音。**减少周围环境的噪音。

麦克风均衡器

选择最能满足你的麦克风需求的可用麦克风均衡器预设。手动调整任何均衡器预设都会自动将其设置为“自定义”预设。

麦克风监听（侧音）

启用此设置以便通过耳麦监听麦克风的原始音频输入，并可以在需要时增加或降低音量。

灯光

“灯光”子选项卡可让你修改 Razer 设备的灯光设置。

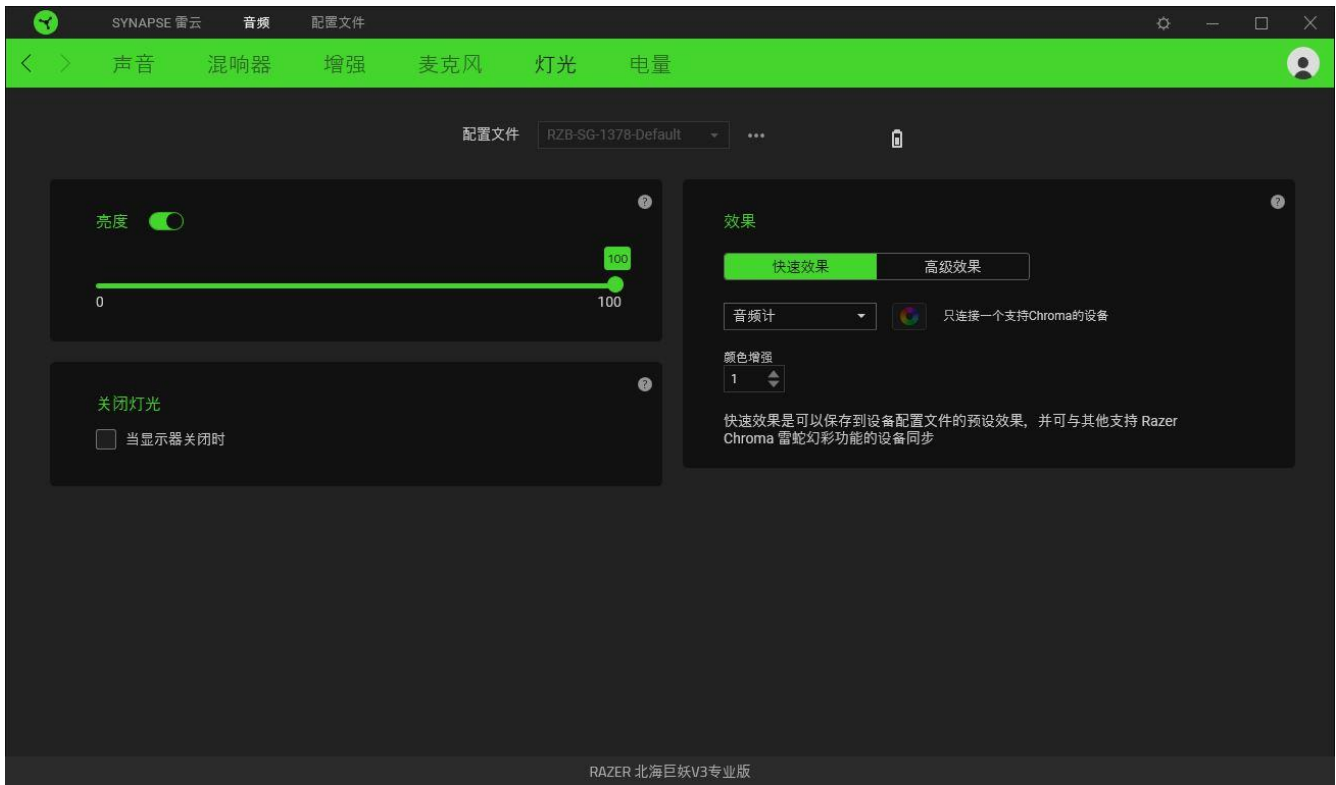

亮度



你可以通过切换“亮度”选项或使用滑块增加/减少亮度来关闭 Razer 设备的灯光。



关闭灯光

这个节能工具确保当系统显示器关闭时，禁用设备的灯光效果。

快速效果

你可以选择一些快速效果并应用于设备的灯光，如下所列：

	姓名	说明	设置方法
	音频计	耳罩灯光将按默认的色谱根据音频电平亮起	选择一个颜色增强级别
	呼吸效果	灯光将以所选颜色淡入和淡出	最多可为此设置选择 2 种颜色或使颜色随机变化

	光谱循环	键盘上的灯光将在 1680 万种色彩间无限循环	无需做出进一步的自定义
	静态效果	键盘会持续亮起所选择的颜色	选择一种颜色

如果你还有其他支持 Razer Chroma 幻彩的设备，则可以通过单击 Chroma Sync 按钮 () 将其快速效果与 Razer 设备同步。

 仅支持所选灯光效果的设备可以同步

高级效果

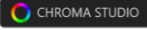
“高级效果”选项允许你选择要在支持 Razer Chroma 雷蛇幻彩的外围设备上使用的 Chroma 幻彩灯光效果。只需简单按下“Chroma Studio”按钮 (), 即可开始制作你的 Chroma 幻彩效果。

电量

通过“电量”子选项卡，你可以设置在设备闲置一定时间后关闭电源，从而管理设备的能耗。

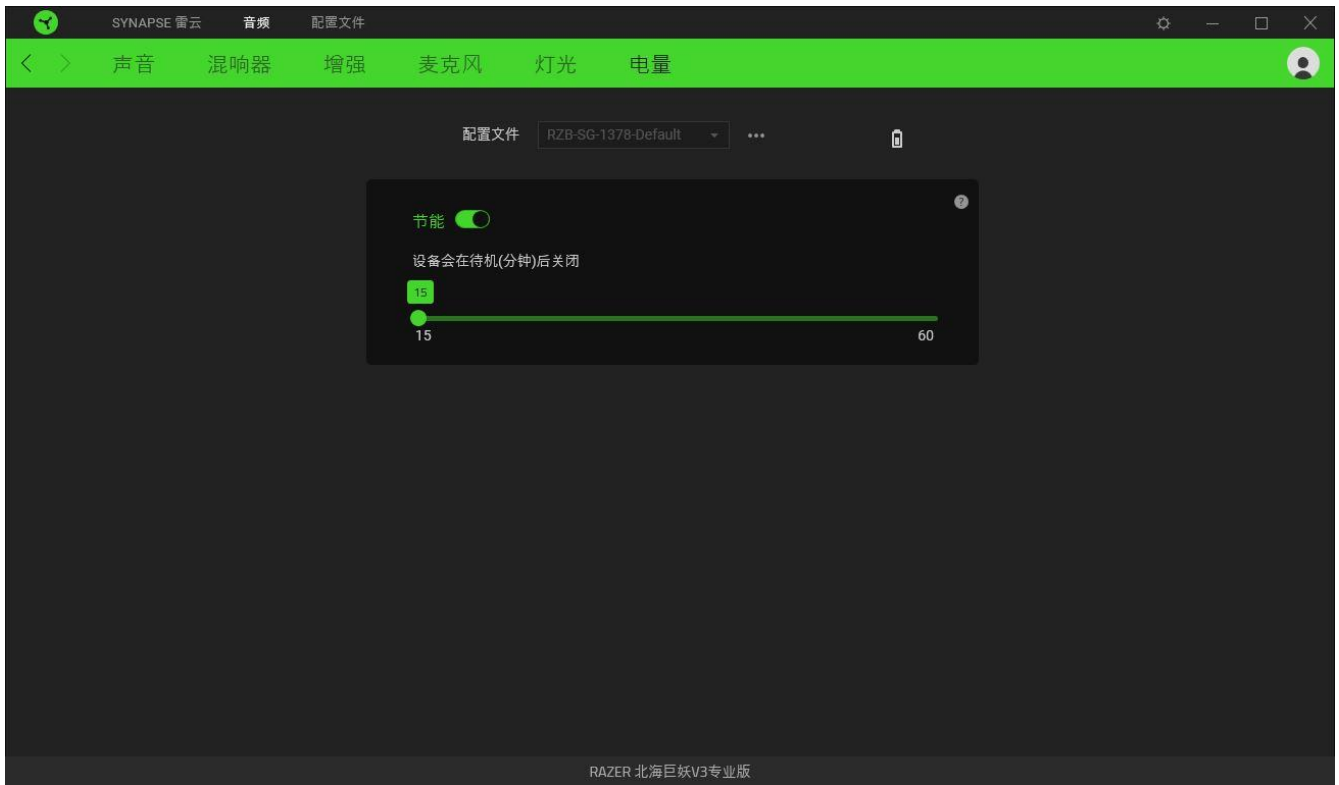





配置文件选项卡

“配置文件”选项卡是管理所有配置文件并将其应用到游戏和应用程序的便捷方式。

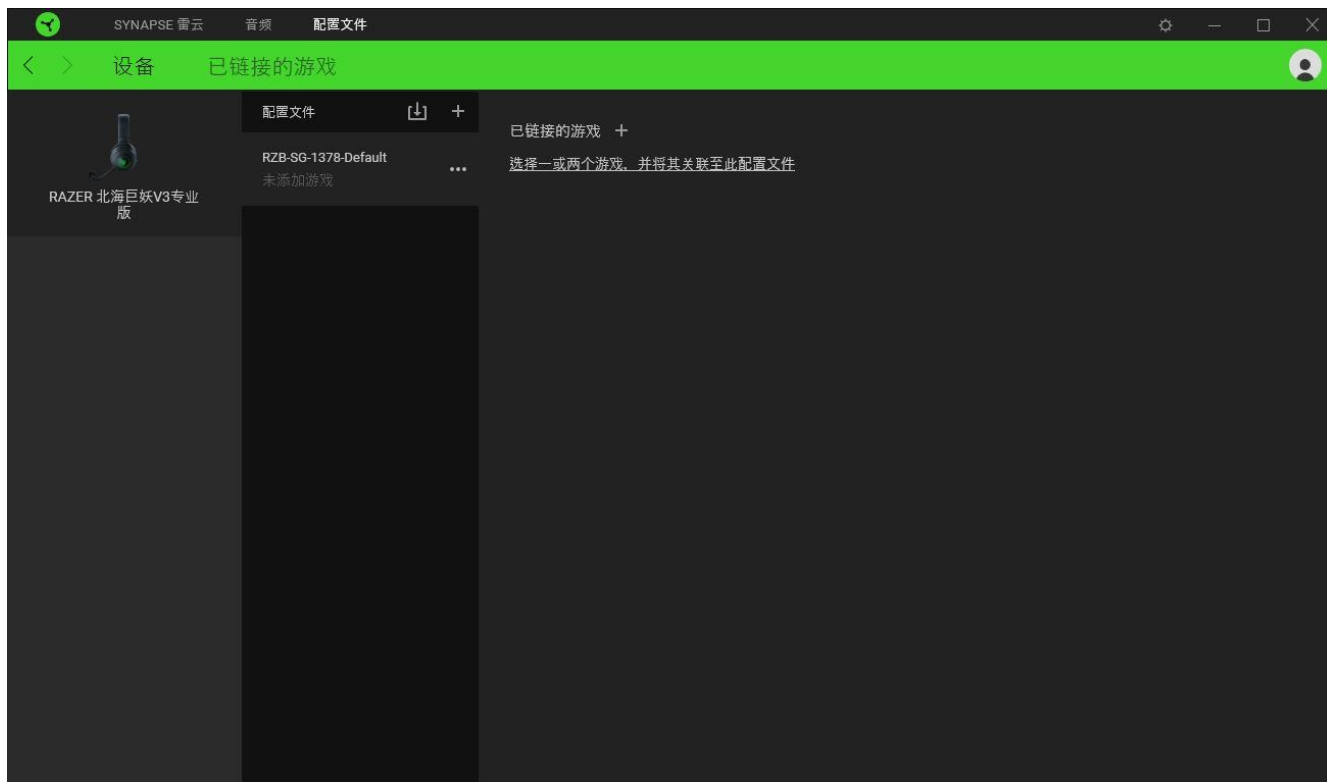
设备

使用“设备”子选项卡可查看哪个 Razer 设备正在使用特定的配置文件。



你可以使用导入按钮（）从你的电脑或从云端导入配置文件/，或使用添加按钮（）在选择的设备中创建新的配置文件或为特定游戏创建新的。关联后，你可以通过单击相应的设备的“其他”按钮（）来选择特定的。在使用“链接游戏”选项运行应用程序时，可以将每个配置文件/Chroma 幻彩效果设置为自动激活。

已链接的游戏

“已链接的游戏”子选项卡可让你灵活地添加游戏，查看与游戏相关联的外围设备或搜索已添加的游戏。你还可以根据字母顺序、最后播放或播放次数最多排序游戏。即使没有链接到 Razer 雷蛇设备，已添加的游戏仍将列在这里。

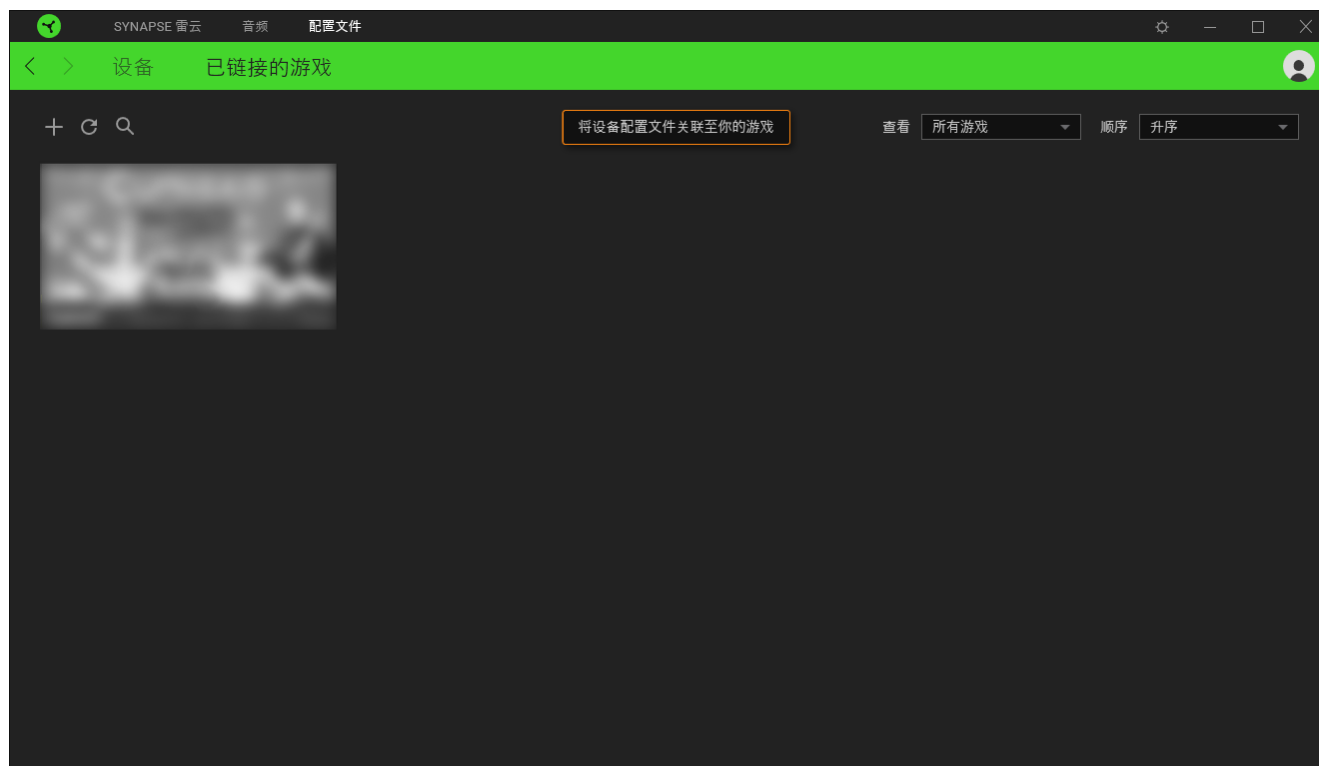

要将游戏链接到已连接的 Razer 雷蛇设备，只需在列表中单击该游戏，然后单击“选择要在游戏过程中自动启动的设备及其配置文件”，随后即可选择游戏将链接至的 Razer 雷蛇设备。关联后，你可以单击相应设备的“其他”按钮（●●●）来选择特定的配置文件。

设置窗口

单击 Razer Synapse 雷云 上的 (⚙) 按钮即可打开“设置”窗口。你可以通过该窗口配置 Razer Synapse 雷云 的启动行为和显示语言、查看每个已连接的 Razer 雷蛇设备的高级用户指南，或在任何已连接的 Razer 雷蛇设备上执行恢复出厂设置。

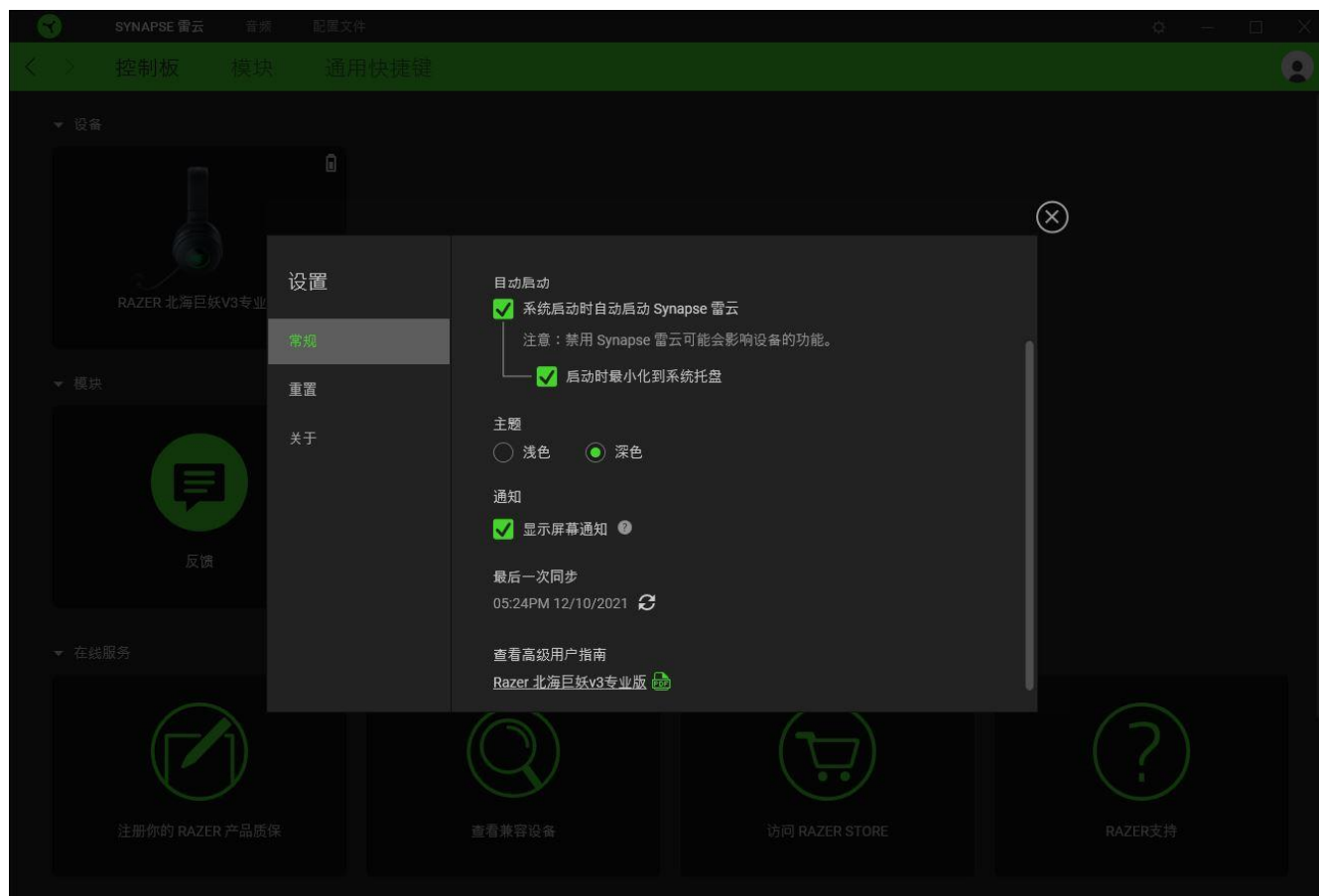

“常规”选项卡

“常规”选项卡可用于更改软件的显示语言、启动行为和显示主题；或查看所有连接的 Razer 雷蛇设备的高级用户指南。你也可以手动将配置文件同步到云端 (↻) 或查看所有已连接之 Razer 雷蛇设备和已安装之模块的高级用户指南。

重置选项卡

你可以使用“重置”选项卡对所有已连接的 Razer 雷蛇设备执行恢复出厂设置，以及重置 Razer Synapse 雷云教程，以便在下次启动时再次熟悉 Razer Synapse 雷云的新特性。

! 重置 Razer 雷蛇设备时，所选设备板载内存中的所有配置文件（如果有）都将被删除。

关于选项卡

“关于”选项卡显示软件的简要信息和版权声明，以及提供其使用条款的相关链接。还可以使用此选项卡查看软件更新，或快速访问 Razer 雷蛇的交流社区。

7. 安全与维护

安全指南

为了让你在使用 Razer Kraken V3 Pro 雷蛇北海巨妖 V3 专业版 时最大限度地确保安全，我们建议你遵循以下指引：

如果你发现设备运行异常，并且无法排除故障，请拔出设备并拨打 Razer 雷蛇服务热线或访问 support.razer.com/cn 以获取技术支持。

请勿拆解设备，也不要再在电流负载异常的情况下使用设备。这样做会导致质保失效。

让设备远离液体和潮湿环境。请仅在 0° C (32° F) 至 40° C (104° F) 的环境下使用设备。如果温度超出这一范围，请拔出设备，以便使温度稳定至更佳水平。

即使在音量较低的时候该设备也能隔绝周围的声音，让你对周围环境的警觉性降低。如果你参与的活动需要你密切注意周围环境，请摘下设备。

长时间过大音量收听可能会伤害你的听力。此外，某些国家/地区的法律允许的最大声级为 86 分贝，每天处在这样声级的环境中 8 小时会影响你的听力。因此，我们建议你在长时间使用此设备时将音量降低到舒适的程度。请保护好你自己的听力。

维护和使用

Razer Kraken V3 Pro 雷蛇北海巨妖 V3 专业版只需很少的维护，就能保持最佳性能。我们建议你每月定期用软布或棉签进行清洁，以防止污垢积聚。切勿使用肥皂或腐蚀性清洁剂。

电池警告

Razer Kraken V3 Pro 雷蛇北海巨妖 V3 专业版配备了锂离子充电电池。一般而言，这种电池的预期寿命取决于具体使用情况。如果你怀疑 Razer Kraken V3 Pro 雷蛇北海巨妖 V3 专业版内置的锂离子可充电电池的电量已经耗尽（电量很低），请尝试进行充电。

警告：不要尝试打开或毁坏电池，或使其接触或暴露于导电材料（金属）、潮湿环境、液体、火源或热源等。否则可能会导致电池漏液或爆炸，从而造成人身伤害。电池续航时间因使用情况而异。

8. 法律声明

版权和知识产权信息

© 2021 Razer Inc. 保留所有权利。Razer、雷蛇、“For Gamers. By Gamers.”、“Powered by Razer Chroma”徽标、Razer 徽标、和三头蛇徽标是 Razer Inc. 及其附属公司在美国或其他国家/地区的商标或注册商标。其他所有商标都是其各自所有者的财产。所有其他商标和商品名称均为其各自所有者的财产，本文中提及的其他公司名称和产品名称可能是其各自公司的商标。实际产品可能与图片所示有所不同。

Windows and the Windows logo are trademarks or registered trademarks of the Microsoft group of companies.

Razer Inc.（简称“Razer”）可能拥有与本高级用户指南的产品有关的版权、商标、商业秘密、专利、专利申请或其他知识产权（包括注册的和未注册的）。本高级用户指南并未向您授予此类版权、商标、专利或其他知识产权的许可权。Razer Kraken V3 Pro 雷蛇北海巨妖 V3 专业版（下称“产品”）可能与包装或其他地方上的图片不同，请以实物为准。Razer 对这种差异或可能出现的错误概不负责。本高级用户指南所含信息如有更改，恕不另行通知。

有限产品质保

欲知有限产品质保最新和当前条款，请访问：cn.razer.com/warranty。

责任限制

由于分销、销售、转销、使用或无法使用该产品而造成的任何盈利损失、信息或数据丢失、特殊、意外、间接、惩罚性、因果性或附带损坏，Razer 均不负责。在任何情况下，Razer 所承担的责任都不超过购买产品的零售价格。

一般条款

这些条款应受产品购买国家/地区的法律管辖并将按该国家/地区的法律解释。如果本高级用户指南中任何条款无效或不可执行，则此类条款（无效条款或不可执行条款）应被指定为无效力或被视作剩余条款的无效条款而被排除。Razer 保留随时修订任何条款的权利，恕不另行通知。