



RAZER KRAKEN V3 PRO

GUIA PRINCIPAL

CONTEÚDO

1. CONTEÚDO DA EMBALAGEM / DO QUE VOCÊ PRECISA.....	2
2. NÓS LHE DAMOS COBERTURA.....	5
3. PRIMEIROS PASSOS.....	6
4. USANDO O HEADSET.....	10
5. CONFIGURANDO A RAZER KRAKEN V3 PRO.....	14
6. SEGURANÇA E MANUTENÇÃO.....	30
7. INFORMAÇÕES LEGAIS.....	31

1. CONTEÚDO DA EMBALAGEM / DO QUE VOCÊ PRECISA

CONTEÚDO DA EMBALAGEM

- Razer Kraken V3 Pro

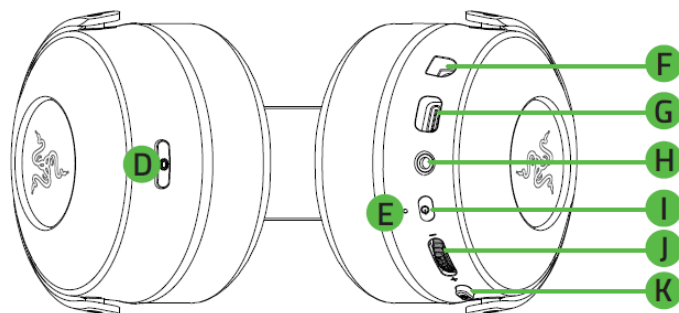
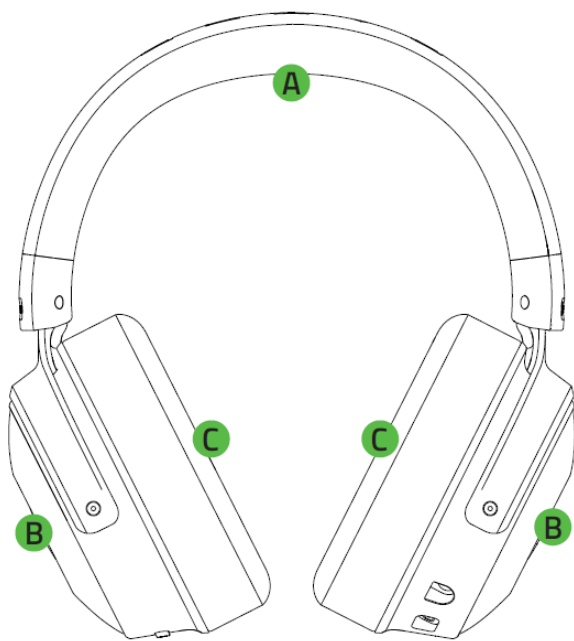

- A. Tiara acolchoada ajustável
- B. Logotipo Razer retroiluminado com tecnologia Razer Chroma™ RGB
- C. Almofadas em espuma viscoelástica híbridas com couro sintético e tecido
- D. Botão HyperSense
- E. Indicador de status
- F. Conector do microfone

- G. Porta de carregamento
- H. Conector de áudio + microfone de 3,5 mm
- I. Botão liga/desliga
- J. Seletor de volume
- K. Botão de silenciamento do microfone

- Dongle USB sem fio



- Cabo de carregamento Tipo C para Tipo A

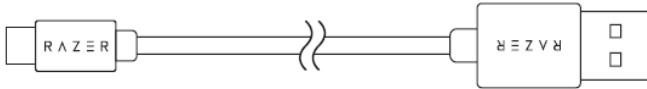

- Cabo combinado de 3,5 mm



- Microfone supercardioide Razer™ HyperClear removível

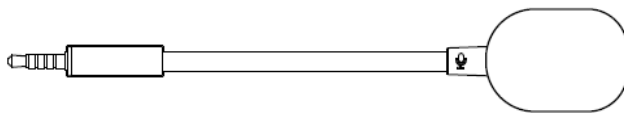

- Guia de informações importantes sobre o produto

DO QUE VOCÊ PRECISA

Requisitos do produto

- [Sem fio] Porta USB-A
- [Com fio] Conector combinado de áudio + microfone de 3,5 mm

Requisitos do Razer Synapse

- Windows® 10 de 64 bits (ou superior)
- Conexão com a Internet para instalação do software

 *Compatível com PC / Mac / PS4 / PS5 / Switch e Xbox (com fio).*

2. NÓS LHE DAMOS COBERTURA

Você tem um ótimo dispositivo em suas mãos, com garantia limitada de 2 anos. Agora, maximize seu potencial e ganhe benefícios exclusivos da Razer registrando-se em razerid.razer.com

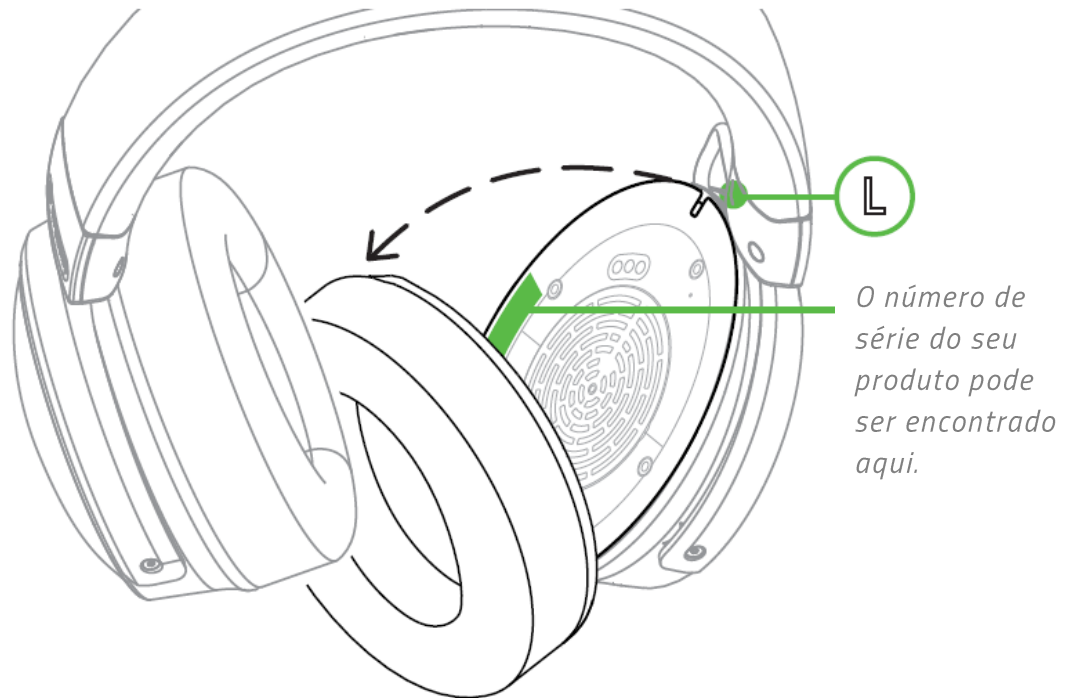

Dúvidas? Entre em contato com a equipe de suporte Razer em support.razer.com

3. PRIMEIROS PASSOS

CARREGANDO O HEADSET

Conecte o Razer Kraken V3 Pro a uma porta USB-A alimentada usando o cabo de carregamento. Para obter os melhores resultados, carregue completamente o headset antes de usá-lo. Uma bateria vazia carrega completamente em cerca de 3 horas.

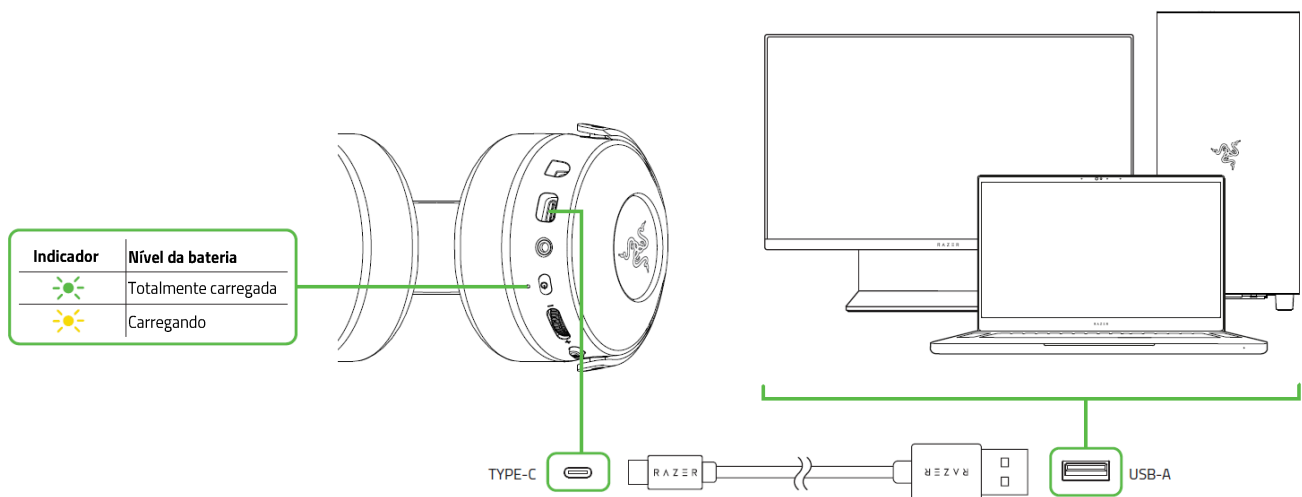

i Enquanto o headset estiver carregando, a iluminação da concha auricular estará desabilitada e só será retomada quando o headset for desconectado da porta USB.

CONECTANDO O HEADSET

A. Ao PC

1. Conecte o dongle USB sem fio ao computador.

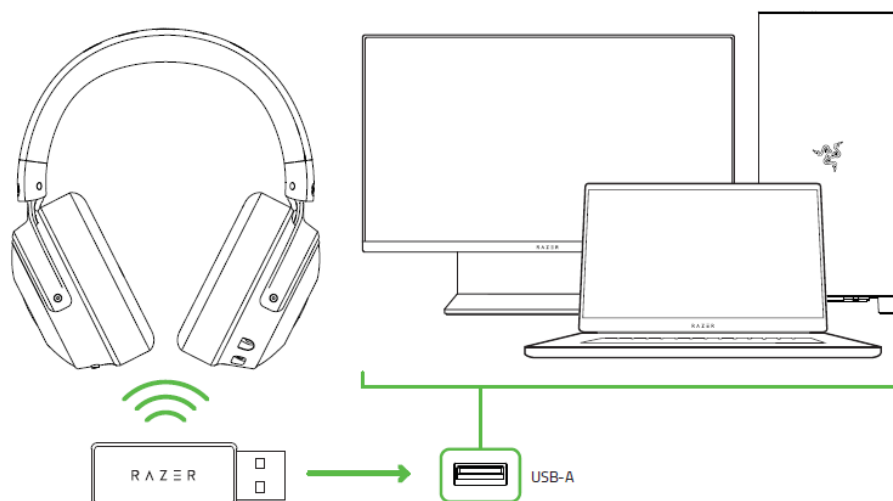

2. Pressione e segure o botão liga/desliga até que o indicador de status se acenda ou até ouvir um bipe.

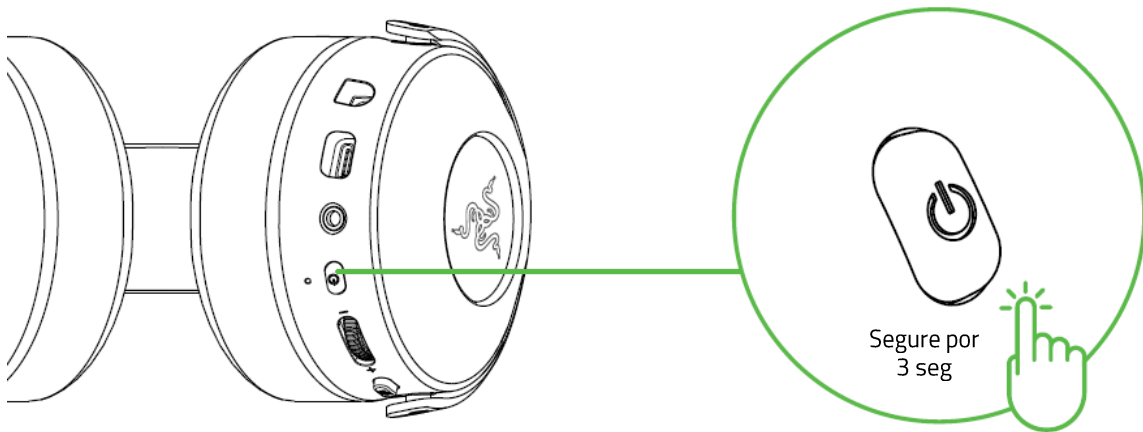

3. Aguarde até que o indicador de status se acenda em verde fixo brevemente, indicando que o headset já está conectado ao dongle USB sem fio.

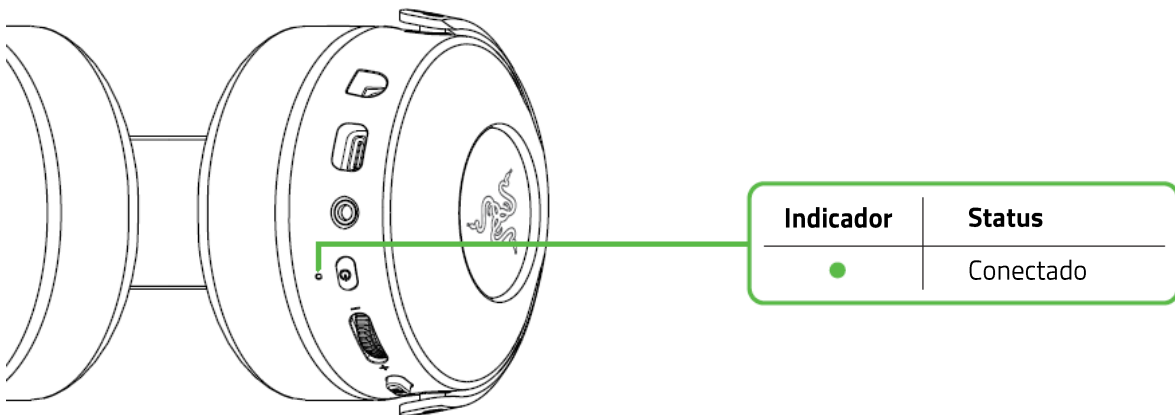

4. No computador, clique com o botão direito no ícone de som da bandeja do sistema e, em seguida, selecione **Abrir Configurações de Som**.

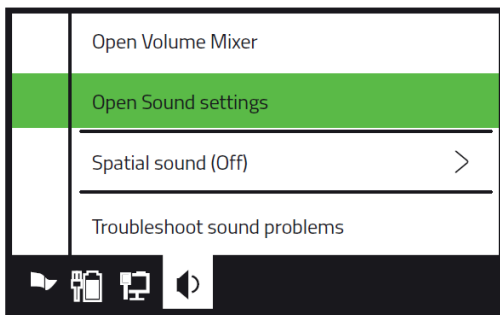

5. Em **Som**, defina o **Razer Kraken V3 Pro** como dispositivo de **Saída** e de **Entrada** padrão.

Sound

Output

Choose your output device

Razer Kraken V3 Pro



Input

Choose your input device

Razer Kraken V3 Pro

6. Use o aplicativo Razer Synapse* para personalizar a iluminação e outros recursos do headset para ter uma experiência de jogo imersiva realmente pessoal.

*Instale o Razer Synapse quando solicitado ou baixe o instalador em [razer.com/synapse](https://www.razer.com/synapse).

B. A outros dispositivos pela porta USB-A

Conecte o dongle USB sem fio ao dispositivo e assegure-se de que o Razer Kraken V3 Pro é o dispositivo de entrada e saída de áudio padrão.

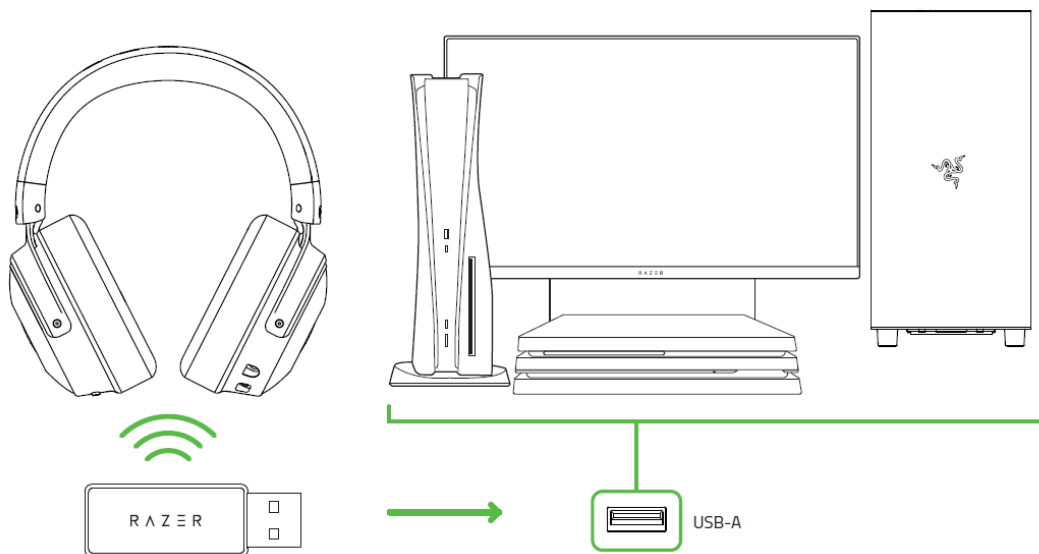

C. A dispositivos com o conector de áudio + microfone de 3,5 mm

Se seu dispositivo tiver um conector combinado de áudio + microfone de 3,5 mm, basta conectar o cabo combinado de 3,5 mm entre o conector de microfone do headset e o conector de áudio do seu dispositivo.

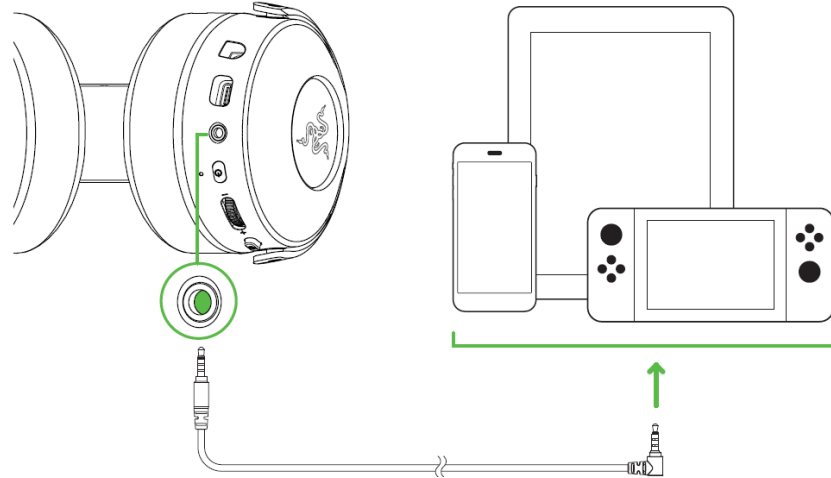

ATIVE O THX SPATIAL AUDIO*

Libere todo o potencial do seu Razer Kraken V3 Pro habilitando o áudio posicional em 360° com o Razer Synapse para uma experiência natural e realista.



**Disponível apenas no Windows 10 de 64 bits e superiores.*

4. USANDO O HEADSET

BOTÃO LIGA/DESLIGA

Ligue seu headset pressionando e segurando o botão liga/desliga até que o indicador de status se acenda; pressione e segure o botão novamente para desligá-lo. Dois bipes distintos ajudarão a notificá-lo de que o headset está ligado ou desligado.

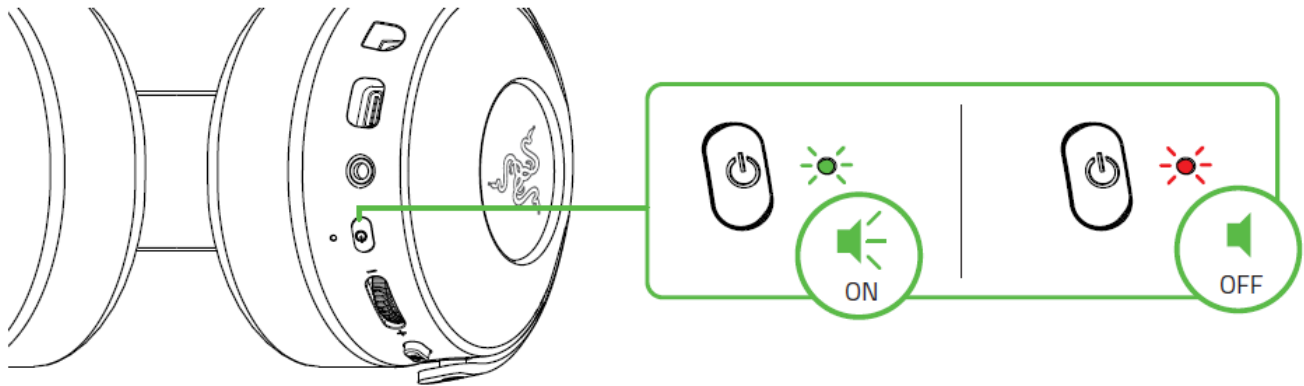

Quando o headset estiver ligado e conectado ao seu dispositivo, estarão disponíveis outras funções do botão liga/desliga. Essas funções operam com base na atividade atual do seu dispositivo.

Pressionar uma vez	Reproduzir/Pausar
Pressionar duas vezes	Pular faixa
Pressionar três vezes	Faixa anterior

NÍVEL DA BATERIA

Quando desconectado e ligado, se precisar ser recarregado, o Razer Kraken V3 Pro exibirá o status da bateria. Quando em uso, se o headset precisar ser recarregado, será reproduzido um bipe de notificação.

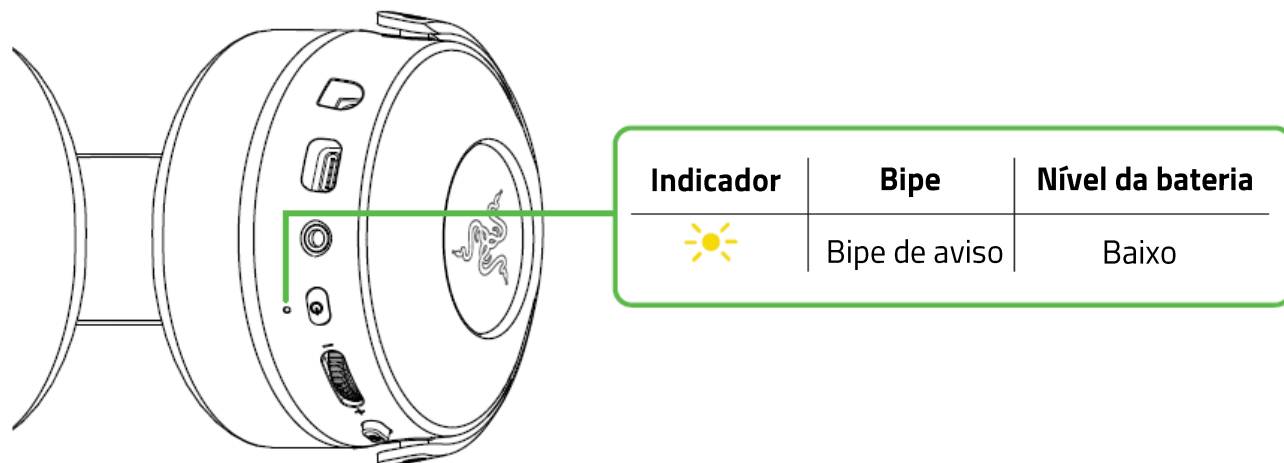

USANDO O BOTÃO HYPERSENSE

Com o Razer HyperSense habilitado, seu headset produz vibrações que fluem na direção dos diferentes sons, com intensidades variáveis, fazendo com que você tenha uma hiper-consciência do jogo. Basta pressionar o botão HyperSense para alternar entre Intensidade Baixa, Intensidade Média, Intensidade Alta e Desabilitar o HyperSense. O headset vibrará brevemente e reproduzirá um bipe específico quando você percorrer suas configurações.

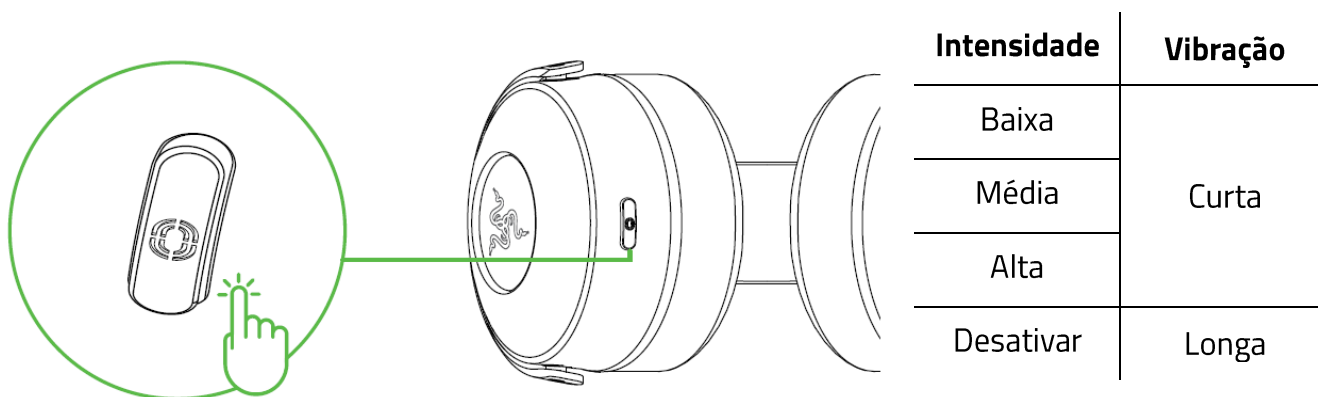

i Quando o headset está ligado, o Razer HyperSense também funciona com conexão analógica de 3,5 mm. No entanto, os bipes específicos só estão disponíveis no modo sem fio. Por padrão, este recurso está habilitado e definido na intensidade Média.

SELETOR DE VOLUME

Gire o seletor de volume para aumentar ou diminuir o volume.

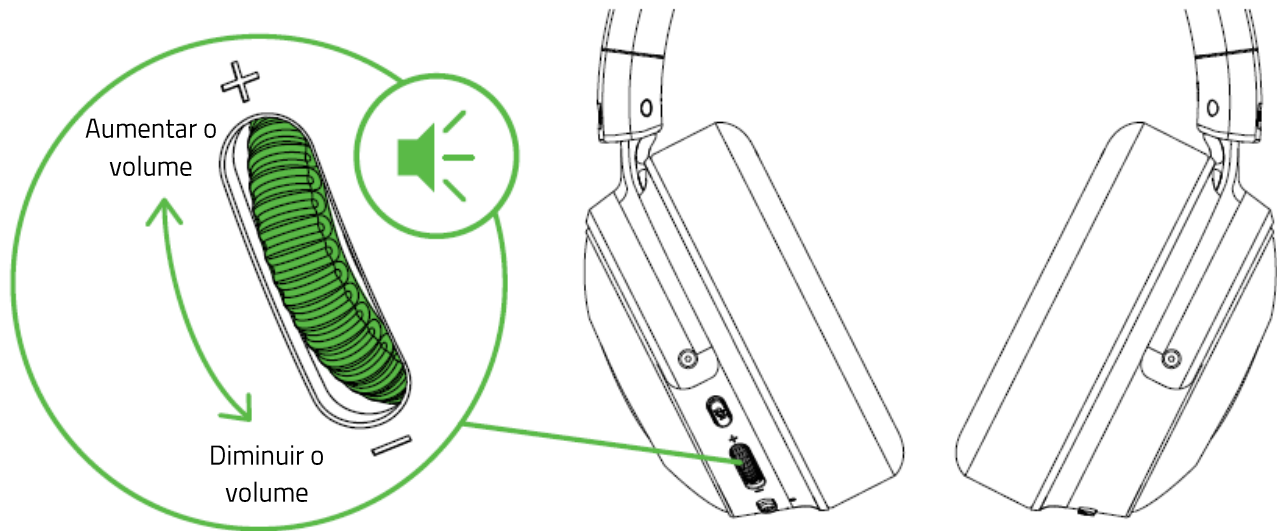

MICROFONE SUPERCARDIOIDE RAZER HYPERCLEAR

Conecte o Microfone Supercardioides Razer™ HyperClear ao fone de ouvido e curve-o até que esteja paralelo à sua boca. Certifique-se de que o diafragma do microfone esteja voltado para a frente e a abertura de ventilação para o lado oposto à sua boca.

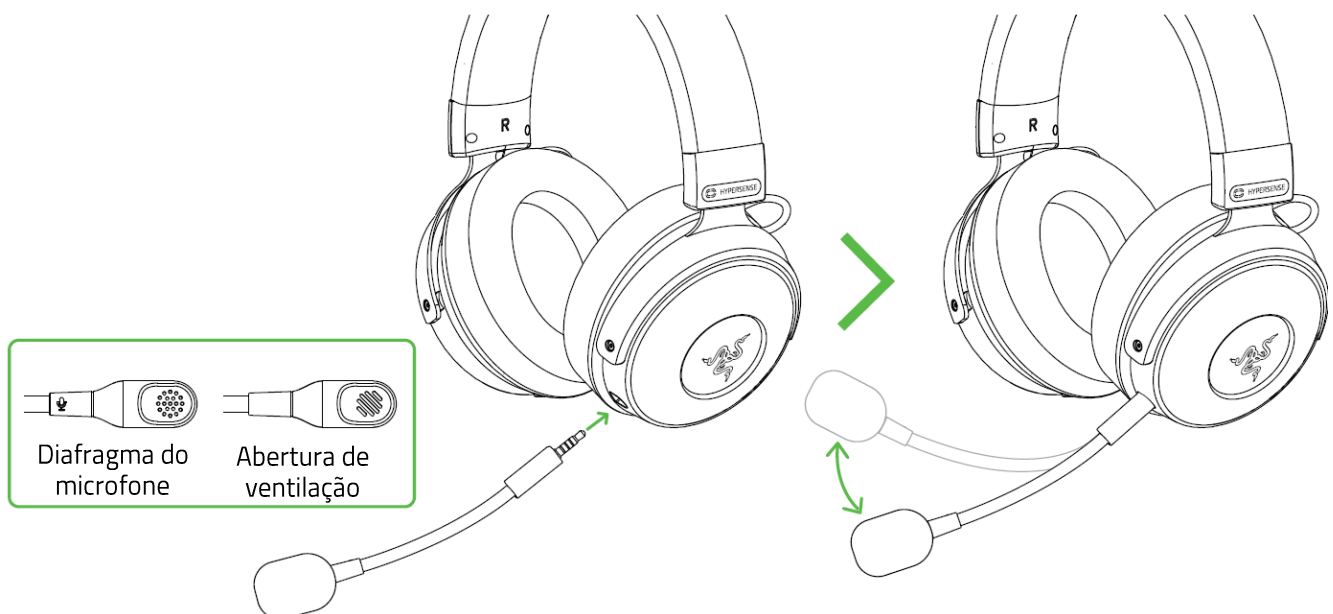

Pressione o botão de silenciamento do microfone para silenciar ou ativar o microfone.

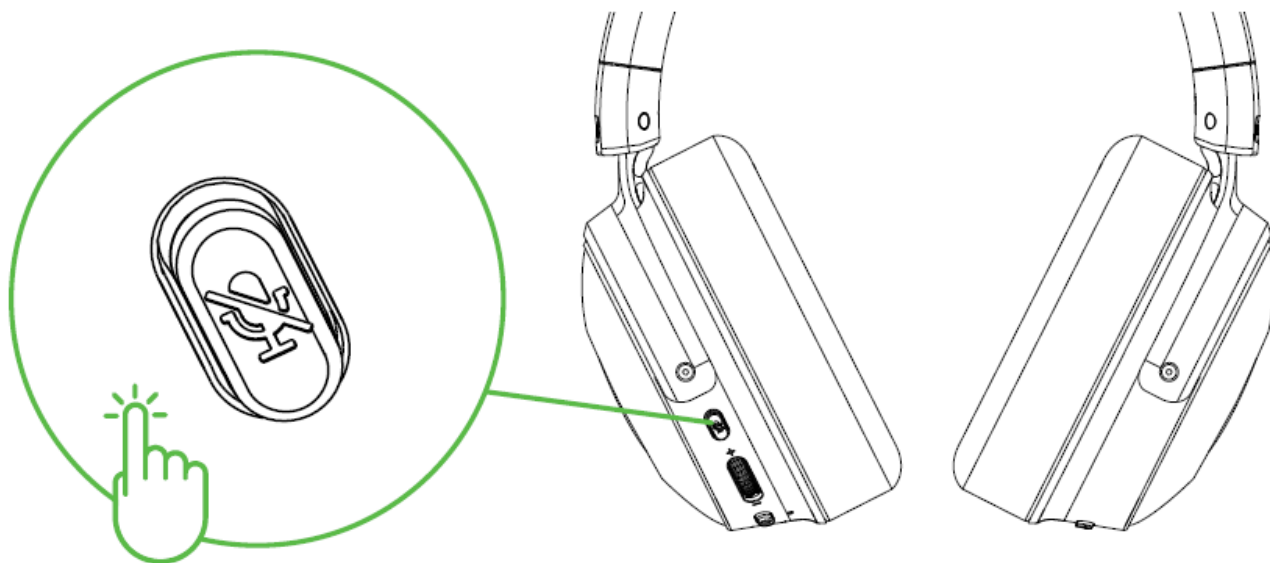

CONFORTO

Recomenda-se esticar cuidadosamente o headset antes de posicioná-lo na cabeça, para minimizar sua tensão; no entanto, não o abra além do seu limite.

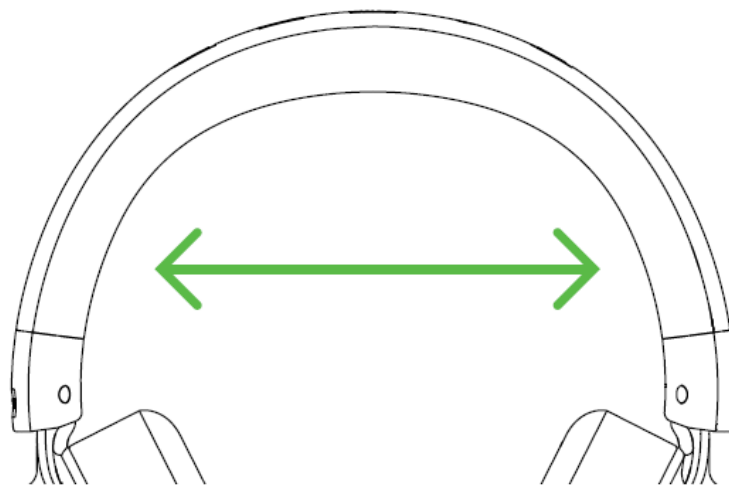

5. CONFIGURANDO A RAZER KRAKEN V3 PRO

i *Isenção de responsabilidade: É necessário estar conectado à internet para a instalação, atualização e recursos baseados na nuvem. Recomenda-se o registro em uma conta Razer ID, mas é opcional. Todos os recursos listados também estão sujeitos a alteração com base na versão atual do software, no(s) dispositivo(s) conectado(s) e/ou nos aplicativos e software suportados.*

GUIA SYNAPSE

A guia Synapse é a guia padrão para quando o Razer Synapse é aberto.

Painel

A subguia Painel é uma visão geral do seu Razer Synapse, onde você pode acessar todos os seus dispositivos, módulos e serviços online Razer.

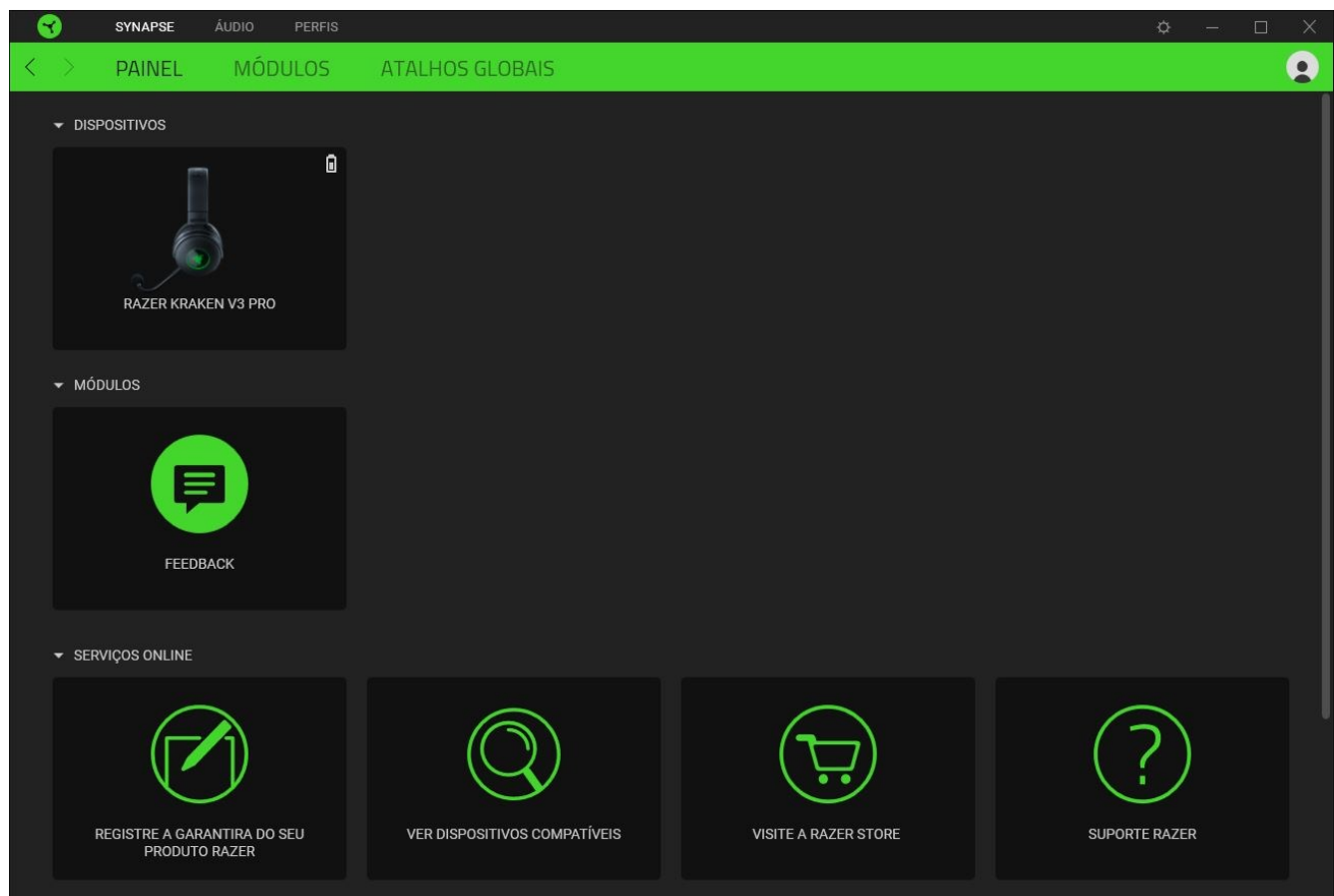

Módulos

A subguia Módulos exibe todos os módulos instalados e disponíveis para download e instalação.

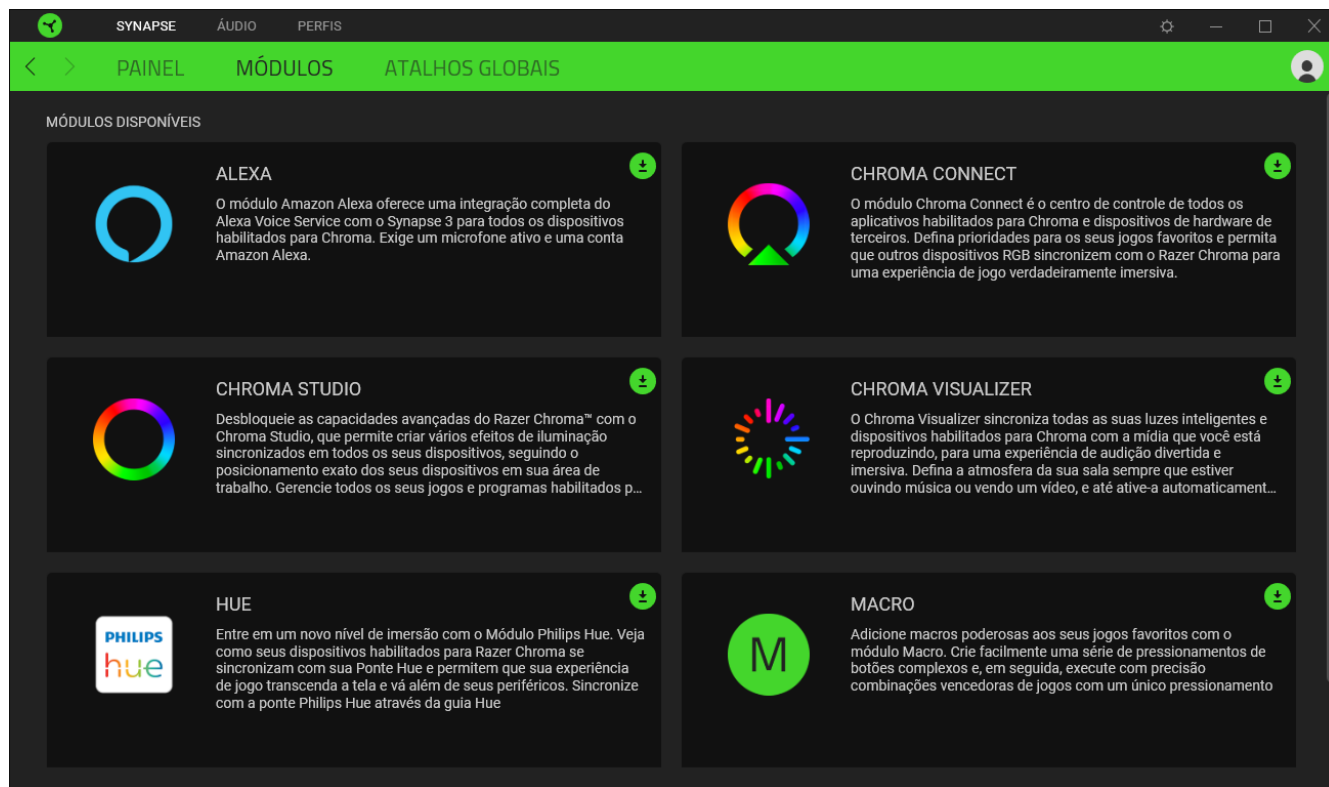

Atalhos globais

Vincule as operações ou as funções do Razer Synapse às combinações de teclas personalizadas do periférico Razer que substituem todas as associações específicas do perfil. [Saiba mais sobre os Perfis](#)

! *Apenas entradas de dispositivos habilitados para Razer Synapse serão reconhecidas.*



GUIA ÁUDIO

 *Lembre-se de selecionar o THX Spatial Audio como seu dispositivo de saída ou de reprodução padrão no ícone de Som da bandeja do sistema.*

A guia Áudio é a guia principal da Razer Kraken V3 Pro. A partir daqui, você pode personalizar as configurações do seu dispositivo para liberar todo o seu potencial. As alterações feitas nesta guia são salvas automaticamente no seu sistema e no armazenamento na nuvem.

Som

A subguia Som tem como função ajustar o volume geral do sistema ou o volume individual de todos os aplicativos ativos, alterando o dispositivo de recuo padrão e acessando as propriedades de Som do Windows.

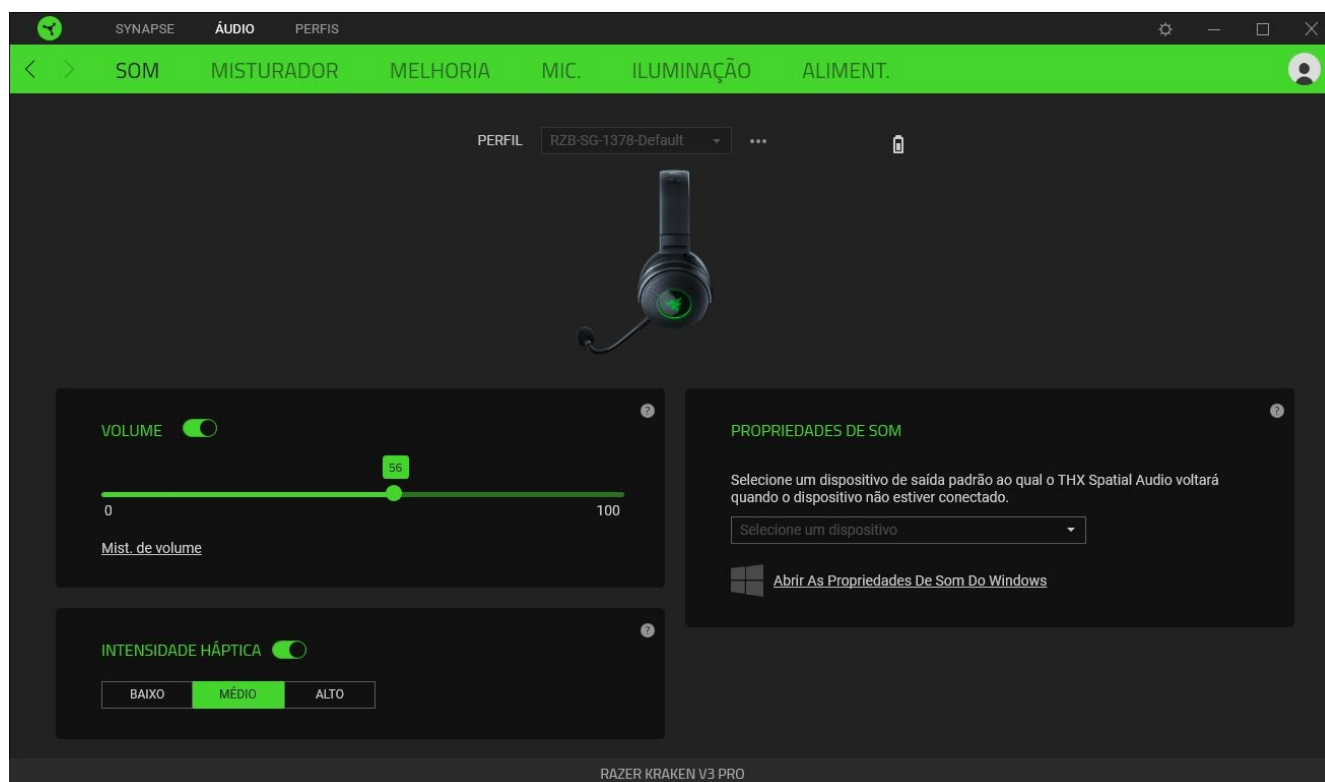

Perfil

Um Perfil é um armazenamento de dados que mantém todas as configurações do seu periférico Razer. Por padrão, o nome do perfil se baseia no nome do seu sistema. Para adicionar, renomear, duplicar ou excluir um perfil, basta pressionar o botão Outros (●●●).

Volume

Ajusta o volume de áudio do dispositivo. Você também pode acessar o mixer de volume do Windows do dispositivo de reprodução atual, onde é possível ajustar proporcionalmente o volume geral do sistema ou ajustar individualmente o volume de cada aplicativo ativo.

Intensidade háptica

Altere a intensidade das vibrações produzidas pelo headset.

Propriedades de som

Define um dispositivo de saída padrão que o THX Spatial Audio utilizará quando a Razer Kraken V3 Pro não estiver conectada. Você também pode clicar no link [Propriedades de Som do Windows](#) para gerenciar as configurações de som do seu sistema, como modificar as configurações do dispositivo de reprodução e gravação, o esquema de som e a atividade padrão de comunicação.

Mixer

A subguia Mixer permite que você ative ou desative o THX Spatial Audio e suas configurações, e calibre o posicionamento de áudio de todos os alto-falantes virtuais do modo do áudio espacial ativo.

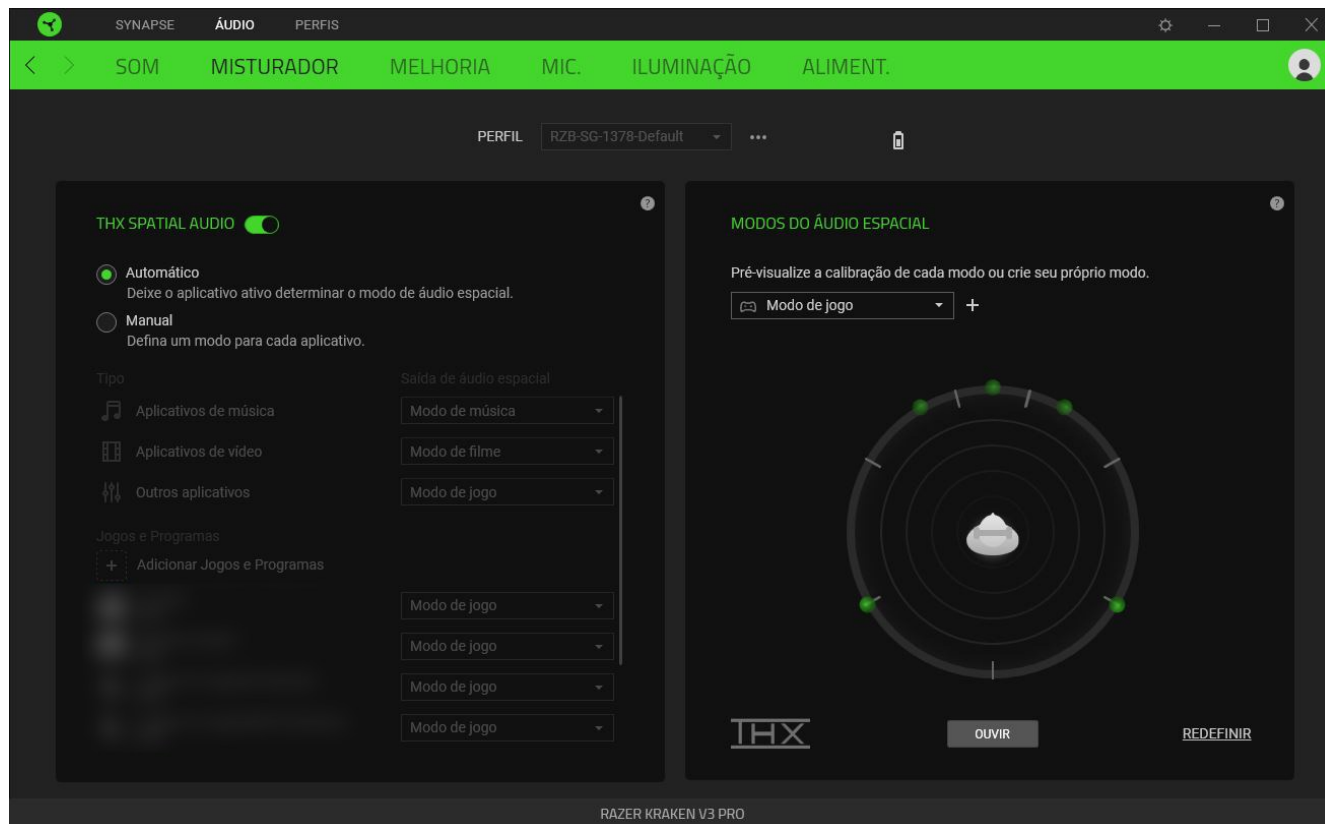

THX Spatial Audio

A tecnologia THX Spatial Audio é uma solução de áudio posicional avançada que oferece uma experiência imersiva intensificada enquanto você joga.

Use esta definição para ativar ou desativar o THX Spatial Audio e suas configurações. Por padrão, ela está definida em Automático, para que todos os aplicativos utilizem a definição de saída recomendada. O uso da opção Manual permitirá que você atribua modos do áudio espacial de sua preferência a aplicativos e/ou tipos de aplicativos específicos.

Modos do áudio espacial

Pré-visualiza a calibração de cada predefinição disponível dos modos do áudio espacial utilizando o botão Ouvir. Ao modificar a posição de qualquer alto-falante virtual (em qualquer modo predefinido), será automaticamente criado um Modo Personalizado. Como alternativa, você também pode clicar no botão Adicionar (+) para criar um novo Modo Personalizado.

Em qualquer Modo Personalizado, clique no botão Outros (●●●) para renomear, duplicar ou excluir o modo personalizado selecionado. Para restaurar o modo atual na sua configuração original, clique no botão Restaurar.

Melhoria

A subguia Melhoria tem como função personalizar as configurações de áudio de entrada e a resposta de frequência do seu sistema de áudio.

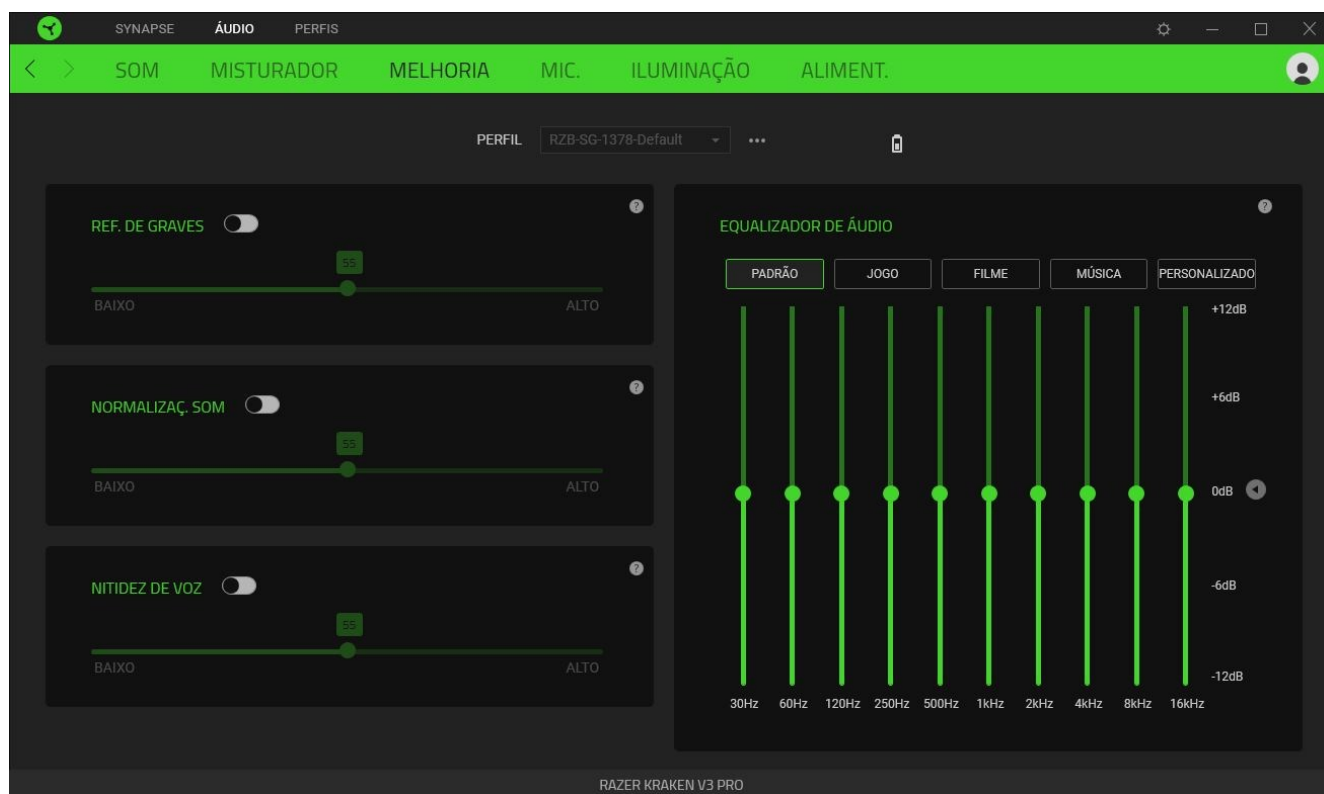

Reforço de graves

Aumenta a resposta das frequências baixas para melhorar a saída de graves do seu headset

Normalização de som

Reduz o áudio mais forte recebido para evitar aumentos repentinos e desagradáveis do volume de efeitos como gritos e explosões.

Nitidez de voz

Melhora a qualidade de entrada de áudio nas conversas vocais filtrando o som para aprimorar sua nitidez e volume.

Equalizador de áudio

Seleciona uma das predefinições do equalizador disponíveis criadas para obter a melhor experiência de áudio projetada para o equilíbrio, a imersão no jogo, a visualização de filmes ou a reprodução da sua música preferida. Ao ajustar manualmente qualquer predefinição do equalizador, ela será automaticamente definida em Personalizado.

Mic

A subguia Mic permite que você altere as configurações de todo o áudio de saída do microfone.

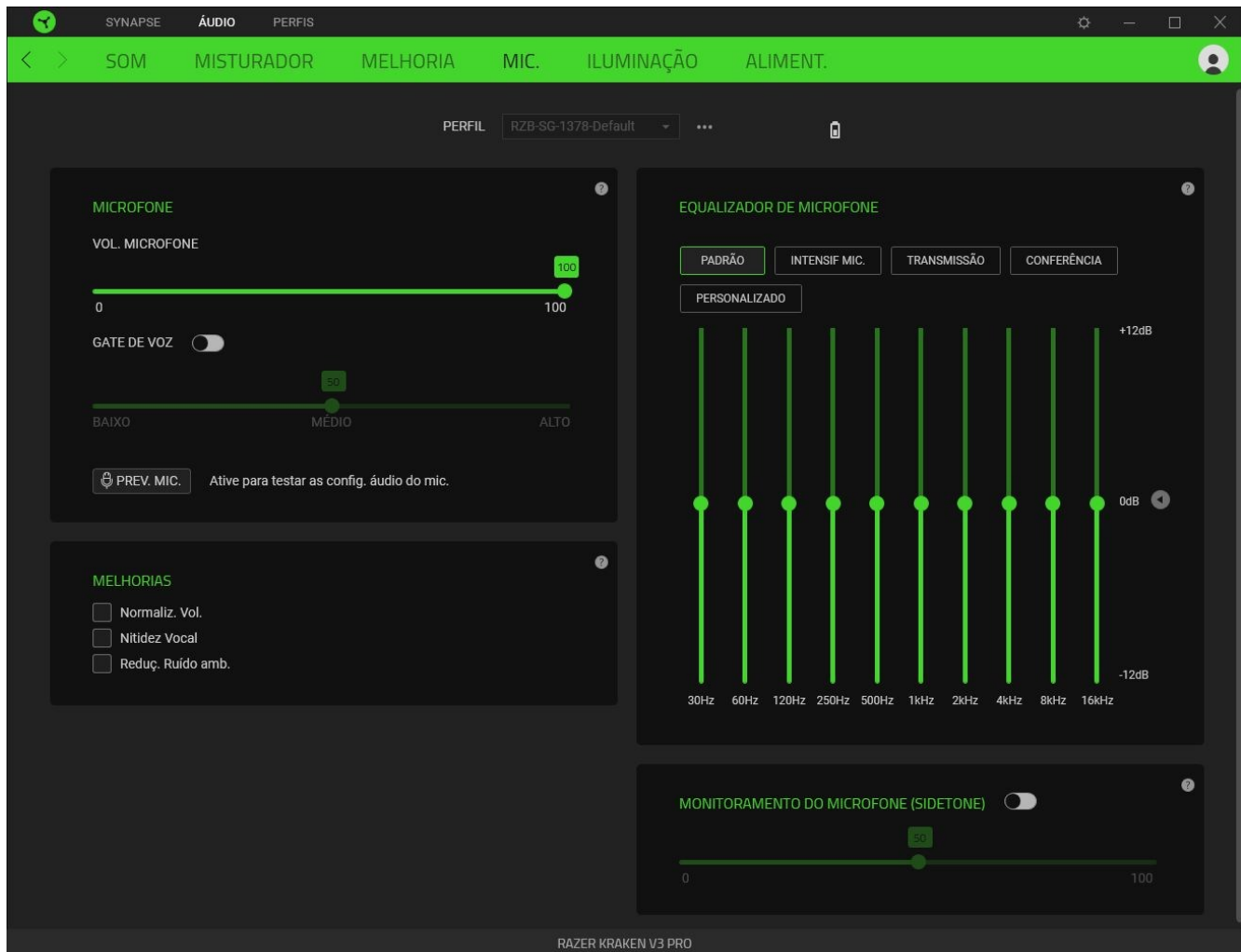

Microfone

Controla o volume e o nível de entrada do microfone para um áudio mais nítido.

Vol. microfone

Ajusta a entrada do microfone ou o silêncio.

Gate de voz

Controla o nível de entrada do microfone para que ele corte os ruídos de fundo e isole sua voz. Qualquer som registrado abaixo do limite será silenciado.

Melhorias

Melhora a qualidade do microfone habilitando um dos recursos listados abaixo:

- **Normalização de volume.** Reduz a variação de intensidade do som.

- **Clareza vocal.** Enfatiza a frequência de voz.
- **Redução de ruído ambiente.** Diminui o ruído ambiente.

Equalizador de microfone

Seleciona a predefinição do equalizador de microfone disponível que melhor se adapta às suas necessidades com o microfone. Ao ajustar manualmente qualquer predefinição do equalizador, ela será automaticamente definida como uma predefinição Personalizada.

Monitoramento do microfone (Sidetone)

Ative esta definição para monitorar a entrada de áudio bruta do microfone através do headset, com uma opção adicional de aumentar ou diminuir o volume de monitoramento de áudio.

Iluminação

A subguia Iluminação permite que você modifique as configurações de iluminação do seu dispositivo Razer.

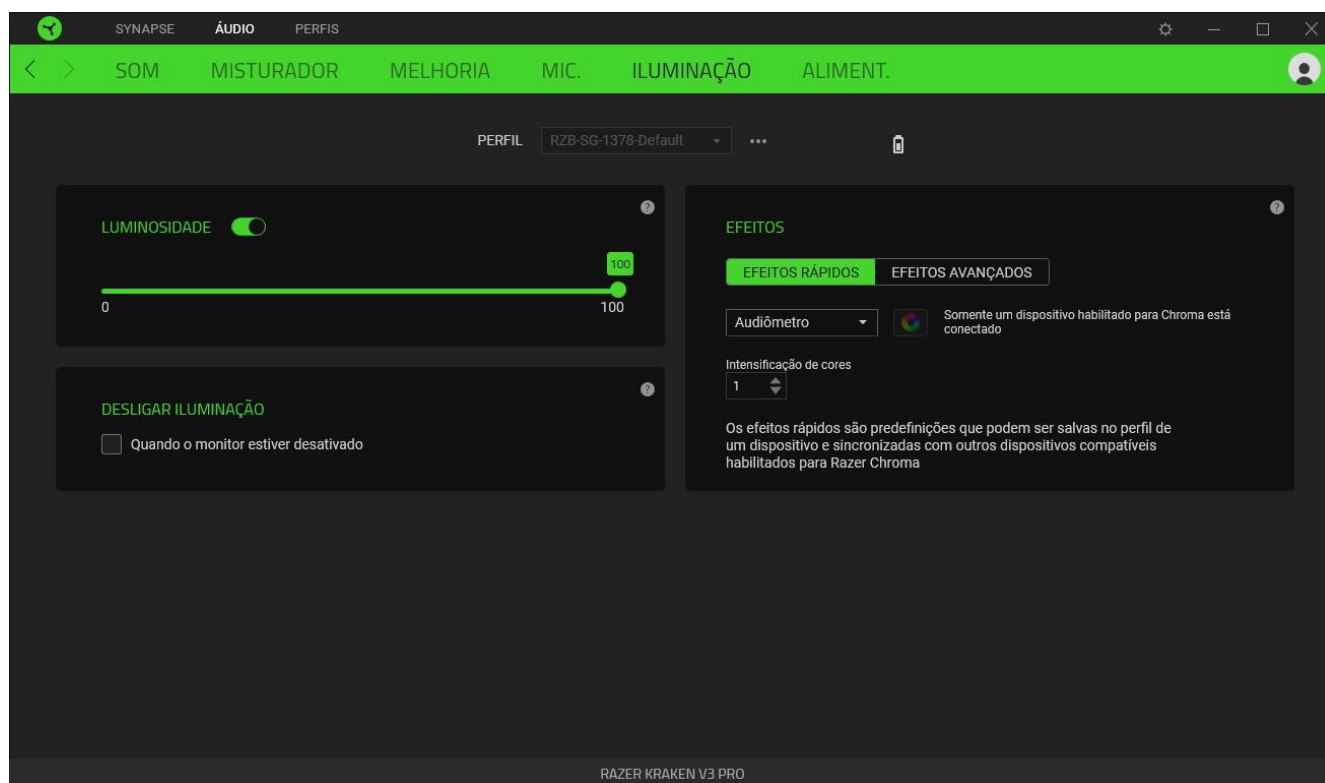

Brilho

Você pode desligar a iluminação do seu dispositivo Razer modificando a opção Brilho, ou aumentar/diminuir a iluminação usando o seletor.



Desligar Iluminação

Esta é uma ferramenta de economia de energia que permite que você desative a iluminação do seu dispositivo como resposta ao desligamento do monitor do seu sistema.

Efeitos Rápidos

Uma série de efeitos rápidos pode ser selecionada e aplicada à iluminação do seu dispositivo, conforme a lista abaixo:

	Nome	Descrição	Como configurar
	Audiômetro	As conchas auriculares se iluminarão com um espectro de cores padrão de acordo com o nível de áudio	Selecione um nível de Aumento de Cor

	Respiração	A iluminação acentua e atenua a(s) cor(es) selecionada(s)	Selecione até 2 cores ou deixe aleatório
	Ciclo de espectro	A iluminação do teclado ficará alternando entre 16,8 milhões de cores indefinidamente	Não requer personalização adicional
	Estático	O teclado permanecerá aceso na cor selecionada	Selecione uma cor

Se tiver outros dispositivos compatíveis habilitados para o Razer Chroma, você pode sincronizar seus efeitos rápidos com o dispositivo Razer clicando no botão Sincronização do Chroma ().

 *Somente dispositivos compatíveis com o efeito de iluminação selecionado serão sincronizados.*

Efeitos Avançados

A opção Efeitos Avançados permite que você escolha um Efeito Chroma para utilizar no seu periférico habilitado para Razer Chroma. Para começar a criar seu próprio efeito Chroma, basta pressionar o botão Chroma Studio ().

Alimentação

A guia Aliment. permite que você gerencie o consumo de energia do seu dispositivo configurando-o para desligar quando estiver ocioso por um determinado intervalo de tempo.

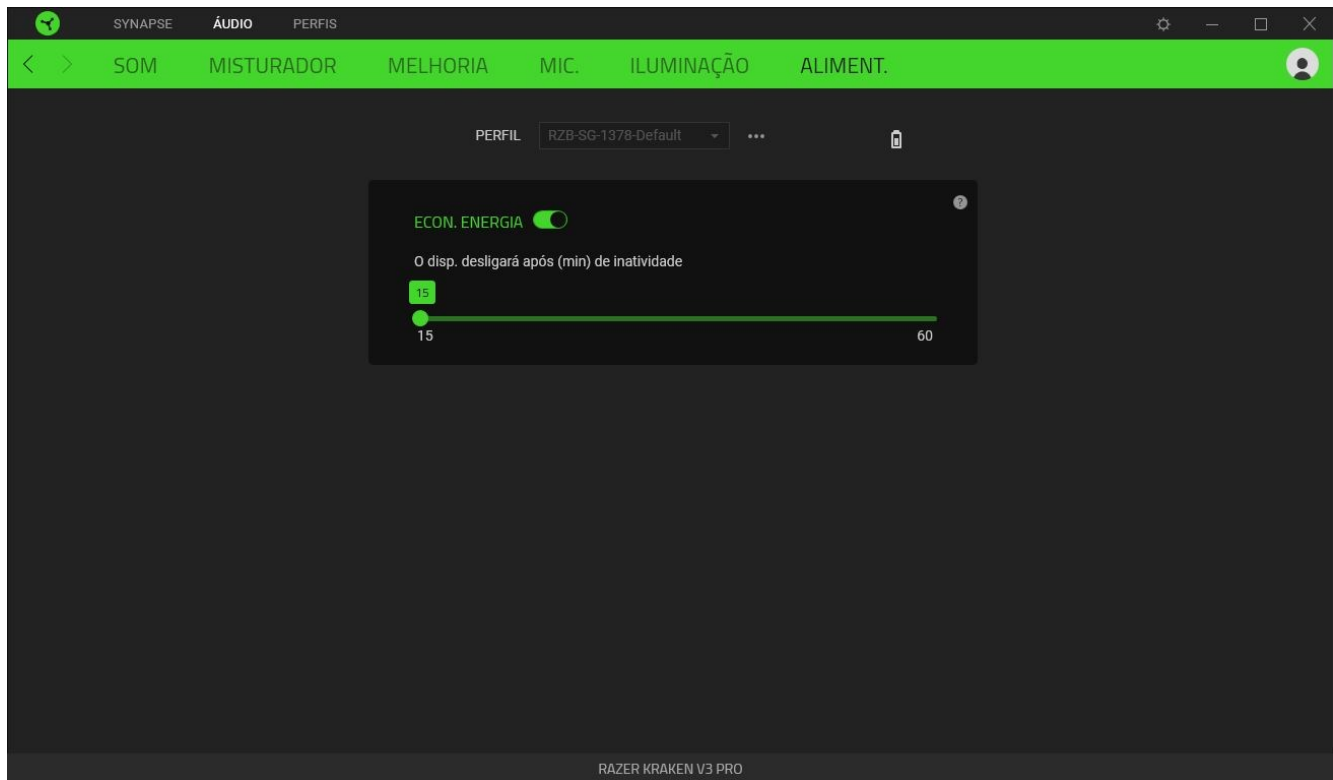

GUIA PERFIS

A guia Perfis é um modo conveniente de gerenciar todos os seus perfis e vinculá-los aos seus jogos e aplicativos.

Dispositivos

Visualize qual dispositivo Razer está usando um perfil específico com a subguia Dispositivos.

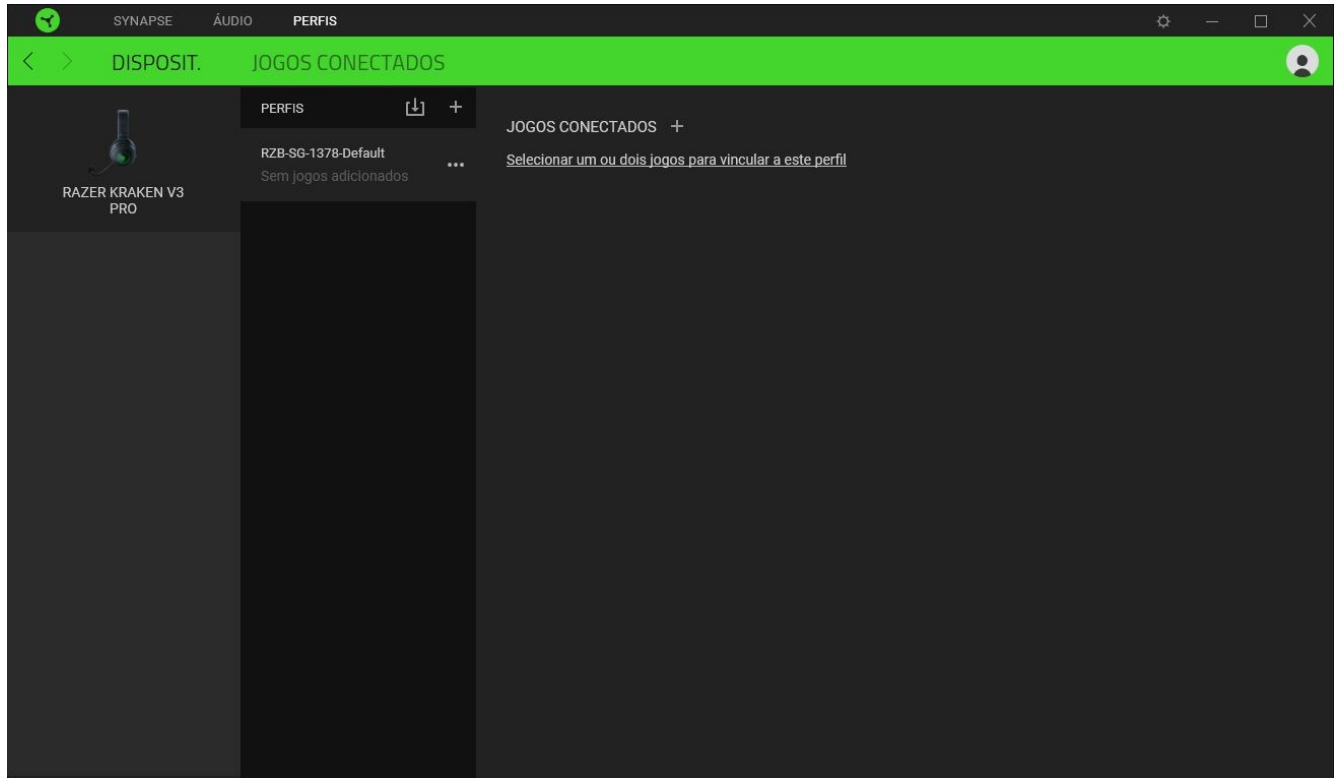

Você pode importar Perfis / Efeitos Chroma do seu computador ou da nuvem através do botão Importar (📁) ou criar novos perfis dentro do dispositivo selecionado ou novos Efeitos Chroma para jogos específicos usando o botão Adicionar (+). Para renomear, duplicar ou excluir um perfil, basta pressionar o botão Outros (⋮). Cada perfil pode ser configurado para ser automaticamente ativado quando você executar um aplicativo usando a opção Conectar Jogos.

Jogos Conectados

A subguia Jogos Conectados lhe dá a flexibilidade de adicionar jogos, visualizar periféricos vinculados a jogos ou procurar jogos adicionados. Você também pode organizar os jogos em ordem alfabética, a partir do último jogo utilizado ou a partir do mais jogado. Os jogos adicionados estarão listados aqui mesmo se não estiverem vinculados a um dispositivo Razer.

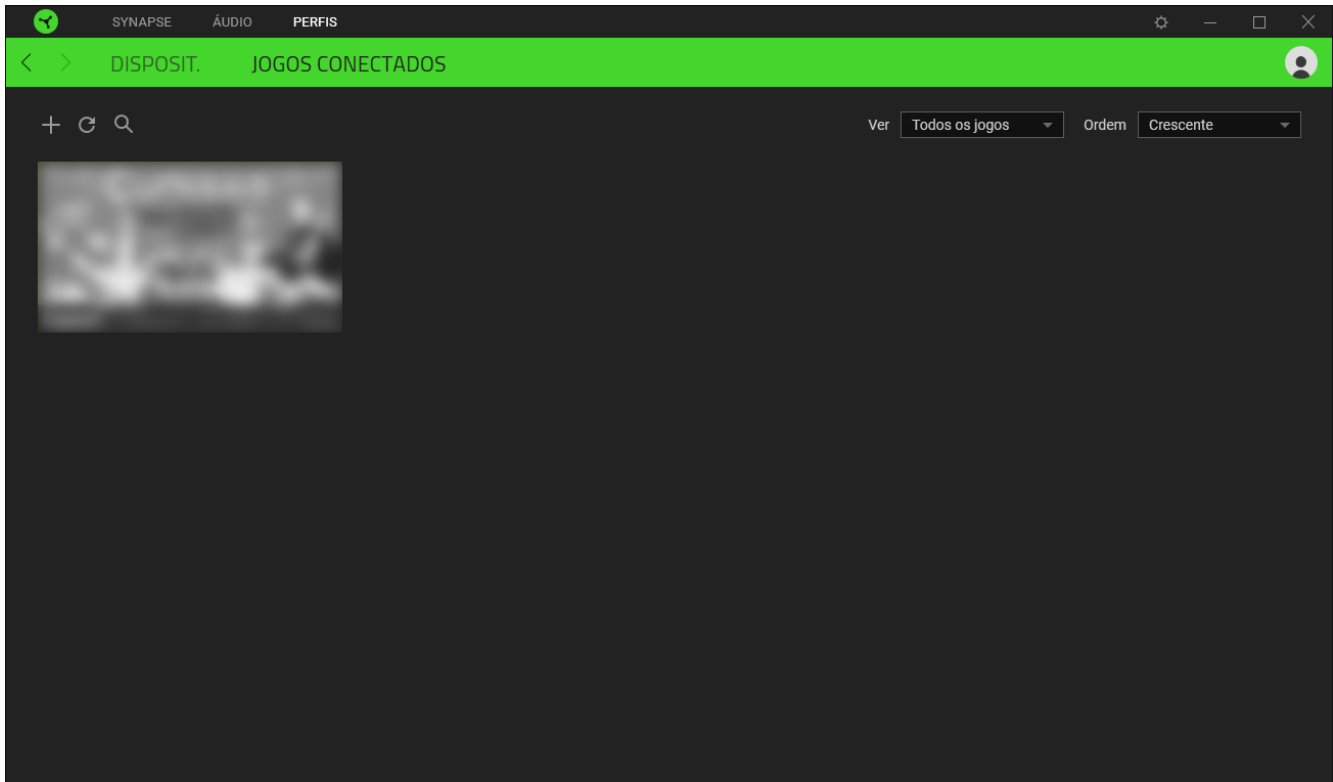

Para vincular jogos a dispositivos Razer conectados, basta clicar em qualquer jogo da lista e, em seguida, clicar em Selecionar um dispositivo e seu perfil para abrir automaticamente durante o jogo para selecionar o dispositivo Razer com o qual será vinculado. Uma vez vinculado, você pode clicar no botão Outros (●●●) do dispositivo correspondente para selecionar um perfil específico.

JANELA CONFIGURAÇÕES

A janela Configurações, acessível ao clicar no botão (⚙) do Razer Synapse, permite configurar o comportamento de inicialização e o idioma de exibição do Razer Synapse, visualizar os guias principais de cada dispositivo Razer conectado ou executar a restauração das configurações de fábrica em qualquer dispositivo Razer conectado.

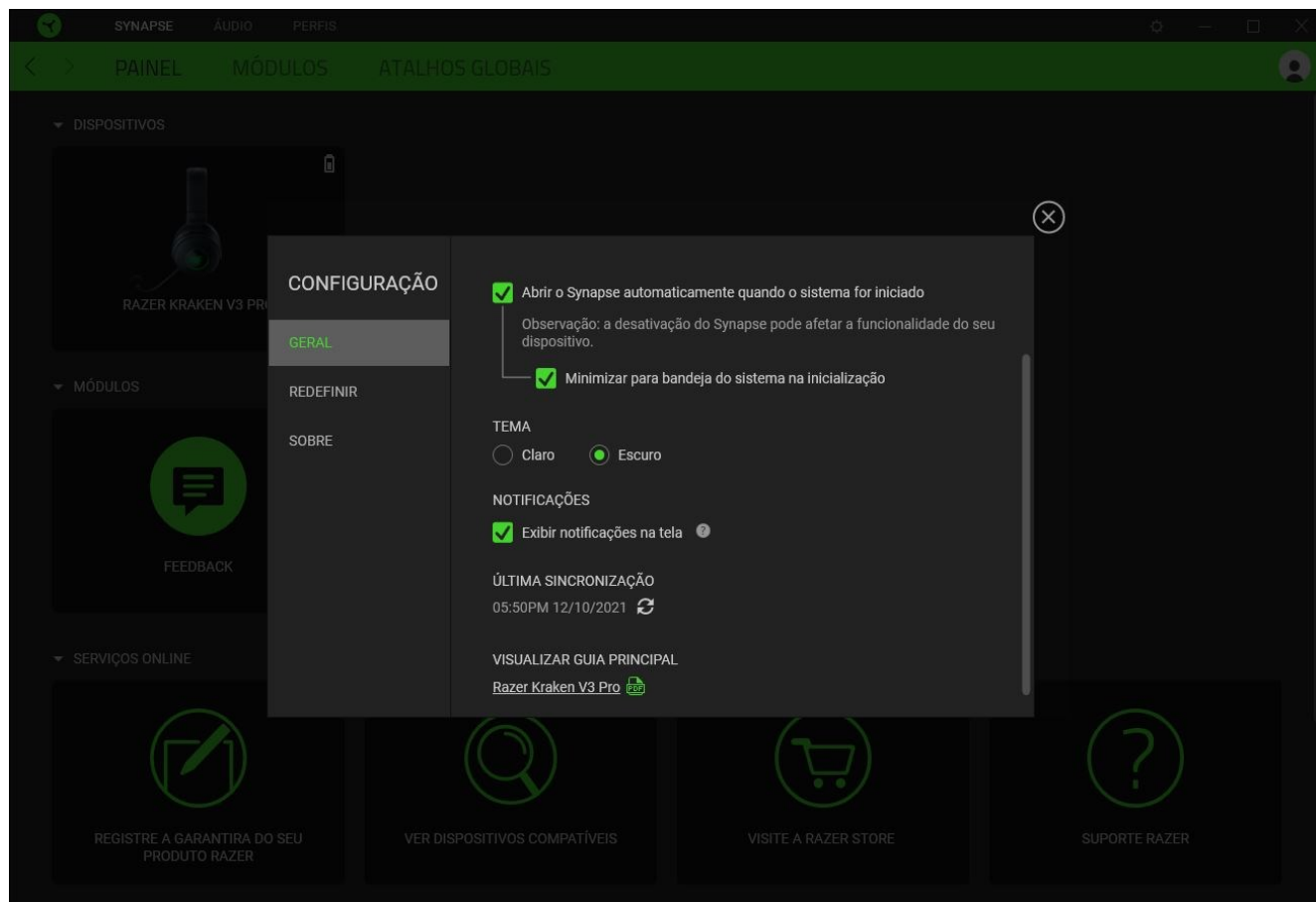

Guia Geral

A guia Geral, que é a guia inicial da janela Configurações, permite que você altere o idioma de exibição do software, o comportamento de inicialização, o tema de exibição e a exibição de notificações na tela. Você também pode sincronizar manualmente seus perfis com a nuvem (↻) ou visualizar o guia principal de todos os dispositivos Razer conectados e módulos instalados.

Guia Restaurar

A guia Restaurar permite que você execute a restauração das configurações de fábrica em todos os dispositivos Razer conectados com memória interna. Todos os perfis armazenados na memória interna do dispositivo selecionado serão apagados.

! *Ao restaurar um dispositivo Razer, todos os perfis armazenados na memória interna do dispositivo selecionado serão apagados.*

Guia Sobre

A guia Sobre exibe informações resumidas sobre o software e sua declaração de direitos autorais, e fornece também links relevantes para os termos de uso. Você também pode usar esta guia para verificar atualizações de software ou como um acesso rápido às comunidades sociais Razer.

6. SEGURANÇA E MANUTENÇÃO

ORIENTAÇÕES DE SEGURANÇA

Para obter a máxima segurança durante o uso do Razer Kraken V3 Pro, sugerimos que você siga as orientações abaixo:

Se tiver problemas ao usar o dispositivo adequadamente e a solução de problemas não for suficiente para resolvê-los, desconecte o dispositivo e entre em contato com a linha direta da Razer ou visite support.razer.com para receber assistência.

Não desmonte o dispositivo nem tente operá-lo sob condições anormais de corrente. Se fizer isso, sua garantia será anulada.

Mantenha o dispositivo longe de líquidos ou umidade. Só opere o dispositivo dentro da faixa específica de temperatura de 0 °C (32 °F) a 40 °C (104 °F). Se a temperatura exceder essa faixa, desconecte o dispositivo para que a temperatura se estabilize em um nível ideal.

O dispositivo isola sons do ambiente externo mesmo em volumes baixos, o que resulta em uma menor percepção dos ambientes ao seu redor. Remova o dispositivo quando se envolver em atividades que exijam uma percepção ativa do ambiente.

Ouvir volumes excessivamente altos por períodos longos de tempo pode prejudicar a audição. Além disso, na legislação de certos países, o limite máximo de exposição sonora é de 86 dB por 8 horas ao longo do dia. Portanto, recomendamos que você reduza o volume para um nível confortável ao ouvir por períodos prolongados de tempo. Cuide bem de sua audição.

MANUTENÇÃO E USO

O Razer Kraken V3 Pro requer uma manutenção mínima para manter suas condições ideais. Recomendamos que você o limpe uma vez por mês usando um pano macio ou um cotonete para evitar o acúmulo de sujeira. Não use sabão ou produtos de limpeza agressivos.

AVISO SOBRE A BATERIA

O Razer Kraken V3 Pro contém uma bateria recarregável Li-íon. Em geral, a expectativa de vida dessas baterias depende do uso. Se suspeitar que a bateria recarregável Li-íon dentro do Razer Kraken V3 Pro pode estar vazia (com pouca carga), tente carregá-la.

Cuidado: não abra, não danifique e não exponha a materiais condutores (metal), umidade, líquidos, fogo ou calor. Isso pode fazer com que as baterias vazem ou estourem, resultando em lesões pessoais. A vida útil da bateria varia de acordo com o uso.

7. INFORMAÇÕES LEGAIS

INFORMAÇÕES DE DIREITOS AUTORAIS E PROPRIEDADE

©2025 Razer Inc. Todos os direitos reservados. Razer, "For Gamers. By Gamers.", logotipo "Powered by Razer Chroma", logotipo Razer, o logotipo da cobra de três cabeças e o logotipo Razer são marcas comerciais ou marcas comerciais registradas da Razer Inc. e/ou de empresas afiliadas nos Estados Unidos ou em outros países. Todas as outras marcas registradas pertencem a seus respectivos proprietários, e outros nomes de empresas e de produtos mencionados neste guia podem ser marcas registradas de suas respectivas empresas.

Windows and the Windows logo are trademarks or registered trademarks of the Microsoft group of companies.

A Razer Inc. (doravante nesta denominada a "Razer") pode ter direitos autorais, marcas comerciais, segredos comerciais, patentes, pedidos de registro de patente ou outros direitos de propriedade (registrados ou não) no concernente ao produto neste Guia Principal. O fornecimento deste Guia Principal não dá a você uma licença para (quaisquer) tais patentes, marcas registradas, direitos autorais ou outros direitos de propriedade intelectual. O Razer Kraken V3 Pro (doravante nesta denominado o "Produto") pode ser diferente das imagens na caixa ou de outro modo. A Razer não assume qualquer responsabilidade por tais diferenças ou por quaisquer eventuais erros. As informações na presente estão sujeitas a alterações sem aviso prévio.

GARANTIA LIMITADA DO PRODUTO

Para conferir os termos atuais da Garantia Limitada do Produto, acesse razer.com/warranty.

LIMITAÇÃO DE RESPONSABILIDADE

Sob nenhuma circunstância a Razer será responsável por quaisquer lucros cessantes, perda de informações ou de dados, danos especiais, incidentais, indiretos, compensatórios, consequenciais ou acidentais oriundos de qualquer forma da distribuição, venda, revenda, uso ou incapacidade de uso do Produto. Sob nenhuma circunstância a responsabilidade da Razer ultrapassará o valor de compra do Produto no varejo

DISPOSIÇÕES GERAIS

Os termos da presente serão regidos e interpretados segundo a legislação do foro no qual o Produto foi adquirido. Se qualquer termo neste manual for considerado inválido ou inexecutável, tal termo (enquanto inválido ou inexecutável) será considerado sem nulo, sem efeito e excluído sem invalidar quaisquer termos remanescentes. A Razer reserva-se o direito de emendar qualquer termo a qualquer momento e sem aviso prévio.