



# RAZER KRAKEN V3 PRO

GUÍA PRINCIPAL

# ÍNDICE

1. CONTENIDO / REQUISITOS.....	2
2. TE PROPORCIONAMOS COBERTURA.....	4
3. PRIMEROS PASOS.....	5
4. USO DE LOS AURICULARES .....	9
5. CONFIGURACIÓN DE RAZER KRAKEN V3 PRO.....	13
6. SEGURIDAD Y MANTENIMIENTO .....	29
7. ASPECTOS LEGALES .....	30

# 1. CONTENIDO / REQUISITOS

## CONTENIDO

- Razer Kraken V3 Pro

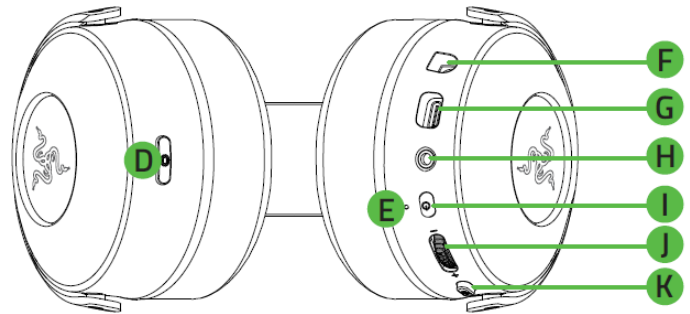
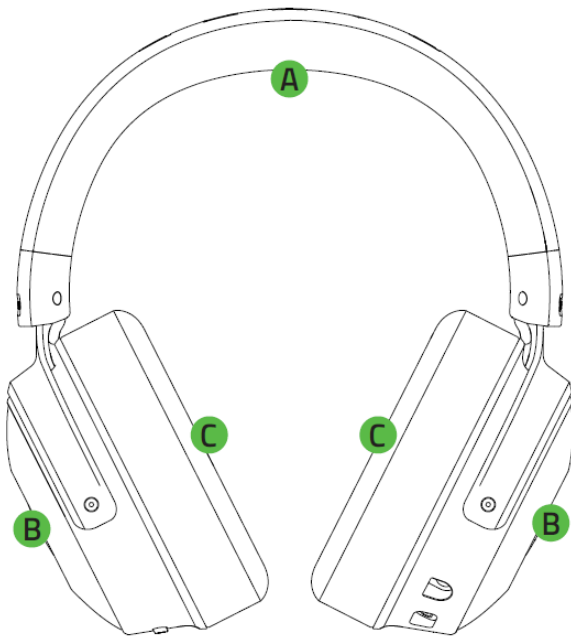

- A. Diadema ajustable acolchada
- B. Cascos con tecnología Razer Chroma™ RGB
- C. Tejido híbrido y almohadillas de espuma viscoelástica afelpada
- D. Botón HyperSense
- E. Indicador de estado
- F. Conector de micrófono

- G. Puerto de carga
- H. Conector de audio y micrófono de 3,5 mm
- I. Botón de encendido
- J. Rueda de control de volumen
- K. Botón de silenciar micrófono

- Adaptador dongle USB inalámbrico



- Cable de carga de tipo A a tipo C

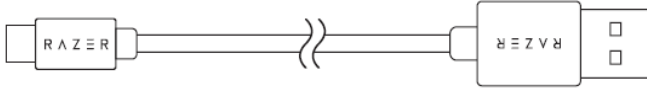

- 3.5 mm combo cable

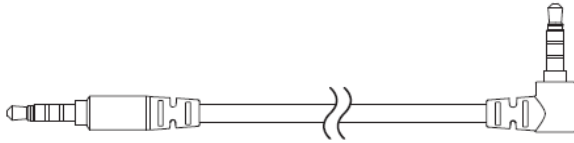

- Micrófono supercardioide extraíble Razer™ HyperClear

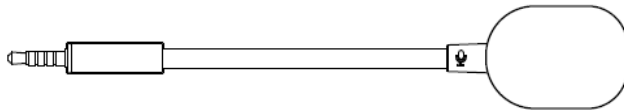

- Guía de información importante del producto

## REQUISITOS

### Requisitos del producto

- [Inalámbrico] Puerto USB-A
- [Con cable] Conector combinado audio + micrófono de 3,5 mm

### Requisitos de Razer Synapse

- Windows® 10 de 64 bits (o superior)
- Conexión a Internet para la instalación del software

 *Compatible con PC / Mac / PS4 / PS5 / Switch y Xbox (con cable).*

---

## 2. TE PROPORCIONAMOS COBERTURA

Tienes un dispositivo increíble entre manos con garantía de 2 año incluida. Aprovecha todo su potencial y consigue ventajas exclusivas de Razer al registrarlo en [razerid.razer.com](https://razerid.razer.com)

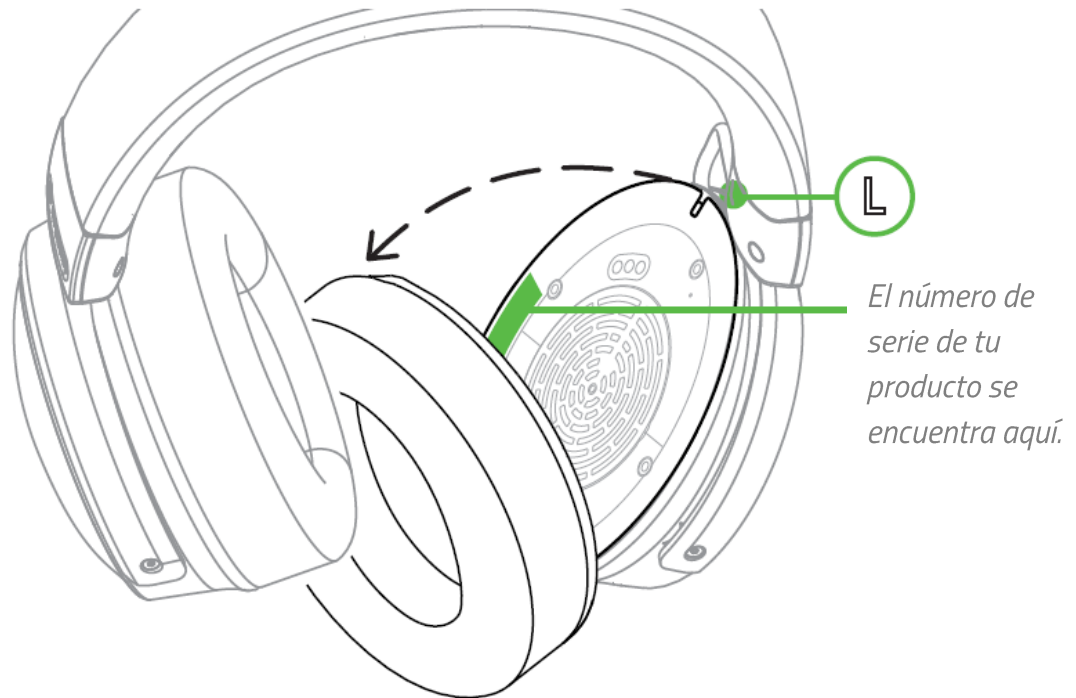

¿Tienes alguna pregunta? Pregúntale al equipo de asistencia de Razer en [support.razer.com](https://support.razer.com)

### 3. PRIMEROS PASOS

#### CARGA DE LOS AURICULARES

Conecta tus auriculares Razer Kraken V3 Pro a un puerto USB con alimentación a través del cable de carga. Para conseguir los mejores resultados, carga totalmente los auriculares antes de usarlos. Una batería agotada tarda en cargarse aproximadamente 3 horas.

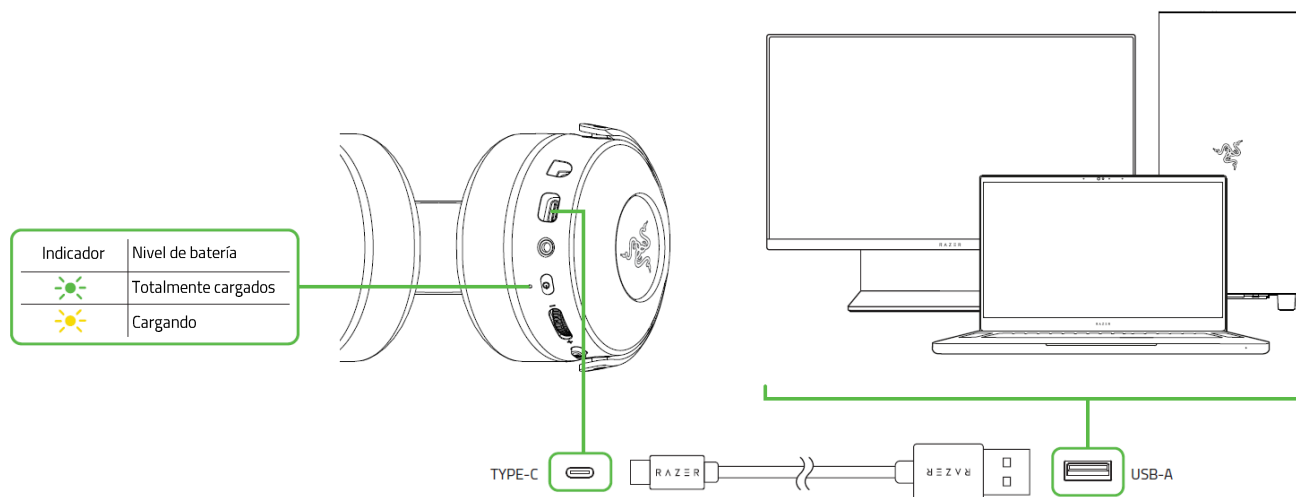

**i** Mientras se cargan los auriculares, la iluminación de los cascos está deshabilitada y solo volverá a activarse cuando desconectes los auriculares del puerto USB.

#### CONEXIÓN DE LOS AURICULARES

##### A. A tu PC

1. Conecta el adaptador dongle USB-A inalámbrico a tu PC.

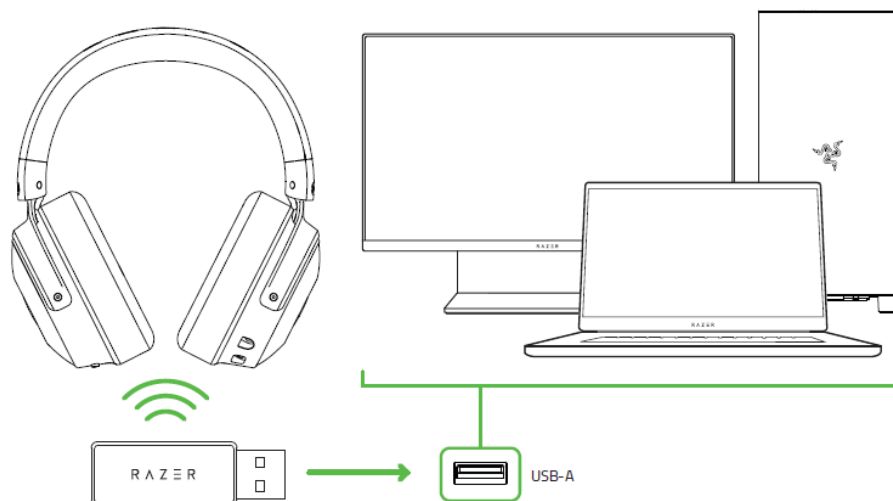

- Mantén pulsado el botón de encendido hasta que el indicador de estado esté encendido, o hasta que escuches una señal.

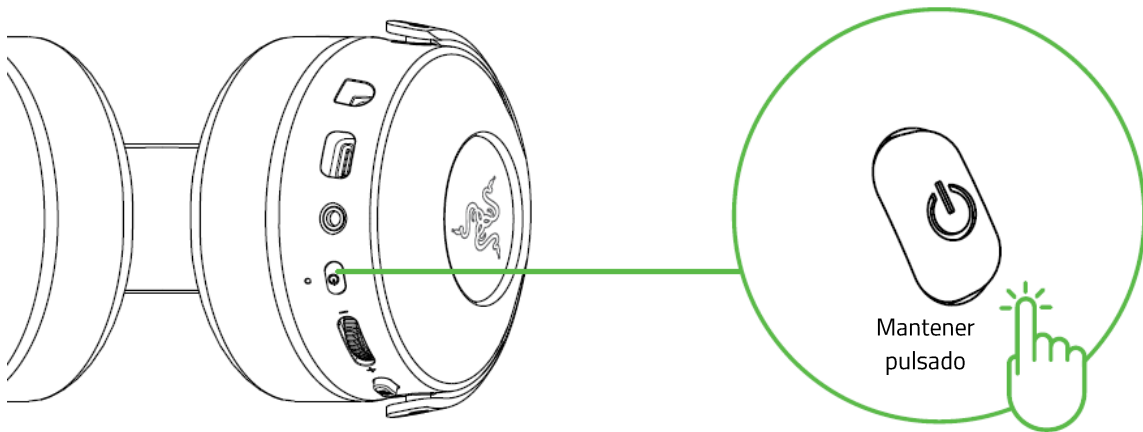

- Espera hasta que el indicador de estado se vuelva por unos instantes verde fijo, lo que indica que los auriculares están ya conectados al adaptador dongle USB inalámbrico.

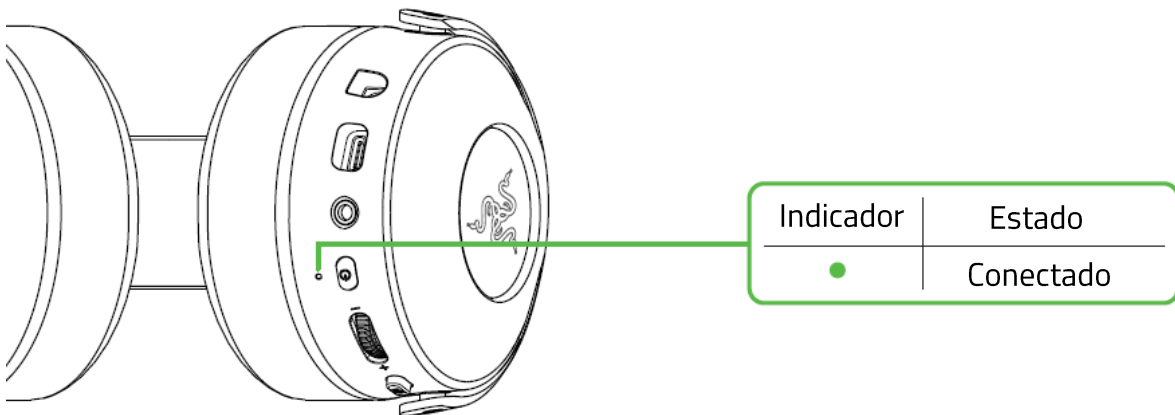

- En tu PC, haz clic con el botón derecho en el icono de sonido de la bandeja del sistema y, a continuación, selecciona **Configuración de sonido**.

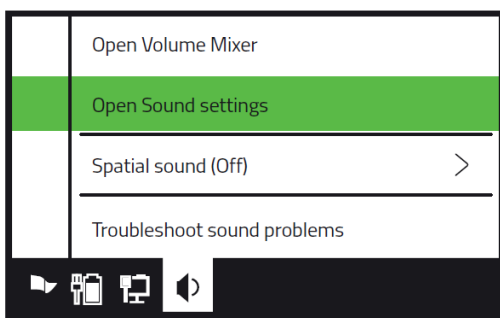

5. En **Sonido**, establece **Razer Kraken V3 Pro** como el dispositivo de **Salida** y **Entrada** por defecto.

## Sound

### Output

Choose your output device

Razer Kraken V3 Pro



### Input

Choose your input device

Razer Kraken V3 Pro

6. Usa la aplicación Razer Synapse\* para personalizar la iluminación y otros ajustes de tus auriculares y tener una experiencia de juego inmersiva de verdad.

*\*Instala Razer Synapse cuando recibas la indicación o descarga el instalador en [razer.com/synapse](https://razer.com/synapse).*

### B. A otros dispositivos a través de un puerto USB-A

Conecta el adaptador dongle USB inalámbrico a tu dispositivo y asegúrate de que los Razer Kraken V3 Pro estén configurados como dispositivo predeterminado de entrada y salida de audio.

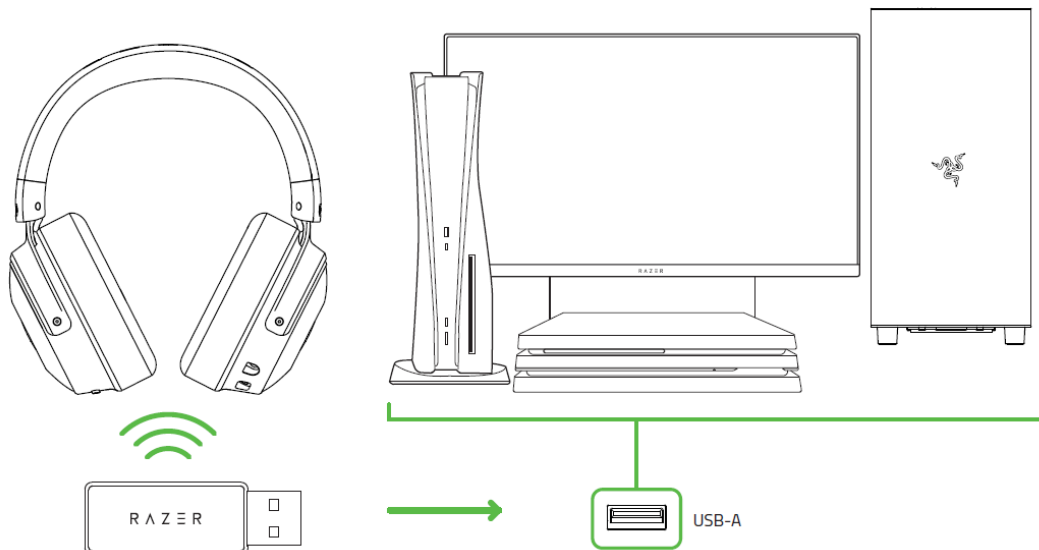

### C. A dispositivos mediante conector audio+micrófono de 3,5 MM

Si tu dispositivo tiene un conector combinado audio + micrófono de 3,5 mm, simplemente conecta el cable combinado de 3,5 mm del conector de micrófono de los auriculares al conector de audio de tu dispositivo.

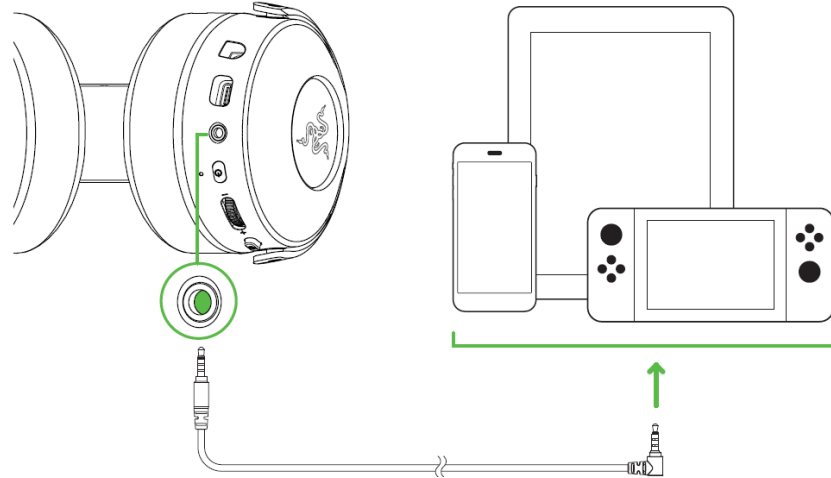

### ACTIVACIÓN DE THX SPATIAL AUDIO\*

Libera todo el potencial de los auriculares Razer Kraken V3 Pro activando el audio posicional 360° para disfrutar de una experiencia natural y realista con Razer Synapse.



*\*Solo disponible para Windows 10 de 64 bits o posterior.*

---

## 4. USO DE LOS AURICULARES

### BOTÓN DE ENCENDIDO

Enciende o apaga tus auriculares manteniendo pulsado el botón de encendido hasta que el indicador de estado se encienda. Mantén pulsado el botón de nuevo para apagarlos. Dos tonos diferentes te informarán de que tus auriculares están apagados o encendidos.

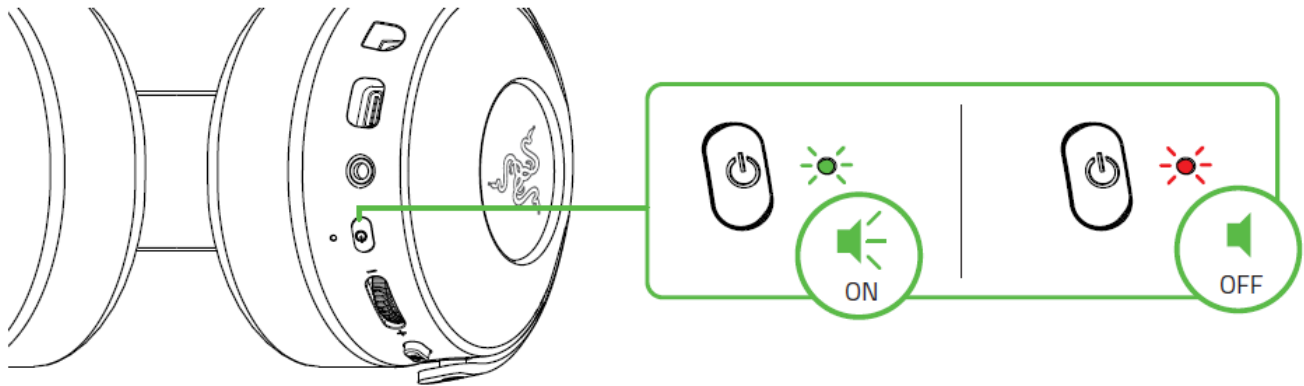

Hay disponibles otras funciones del botón de encendido cuando los auriculares están encendidos y conectados a tu dispositivo. Estas funciones actúan en función de la actividad actual de tu dispositivo.

Una pulsación	Reprod./Pausa
Doble pulsación	Siguiente pista
Triple pulsación	Pista anterior

## NIVEL DE BATERÍA

Cuando estén desconectados y encendidos, los Razer Kraken V3 Pro mostrarán el indicador de batería si hay que cargar los auriculares. Mientras están en uso, se oirá un tono de notificación cuando haya que cargar los auriculares.

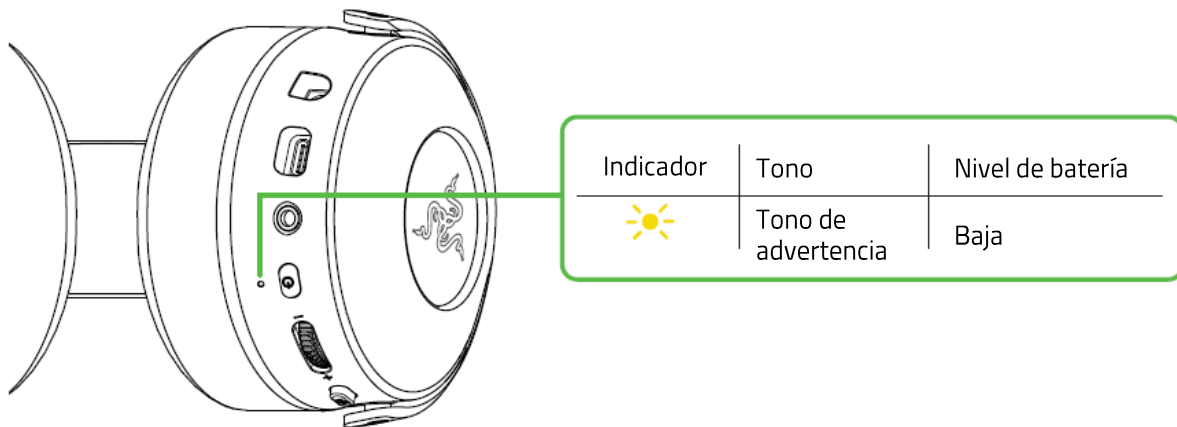

## USO DEL BOTÓN HYPERSENSE

Cuando se habilita Razer HyperSense, los auriculares producen unas vibraciones que fluyen en la dirección de los distintos sonidos y con diferentes intensidades, haciendo que te mantengas completamente alerta mientras juegas. Basta con pulsar el botón HyperSense para ir alternando entre las opciones Intensidad baja, Intensidad media, Intensidad alta e Inhabilitar HyperSense. Los auriculares vibrarán brevemente y reproducirán un tono distintivo cuando alternes entre los diferentes ajustes.

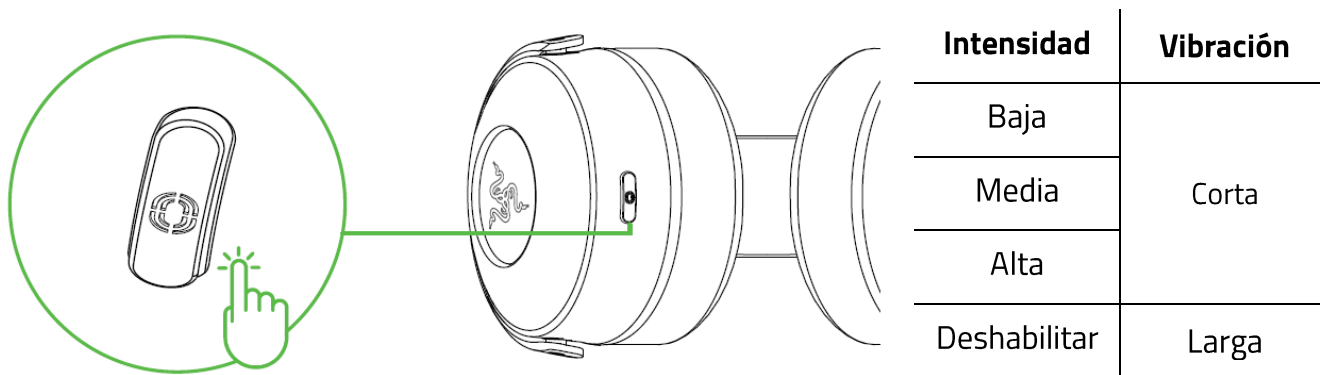

*Razer HyperSense también funciona con conexión analógica de 3,5 mm cuando los auriculares están encendidos. Sin embargo, los tonos solo están disponibles con conexión inalámbrica. De forma predeterminada, esta función está habilitada y ajustada en Intensidad media.*

## RUEDA DE CONTROL DE VOLUMEN

Gira la rueda de control de volumen para subir o bajar el volumen.

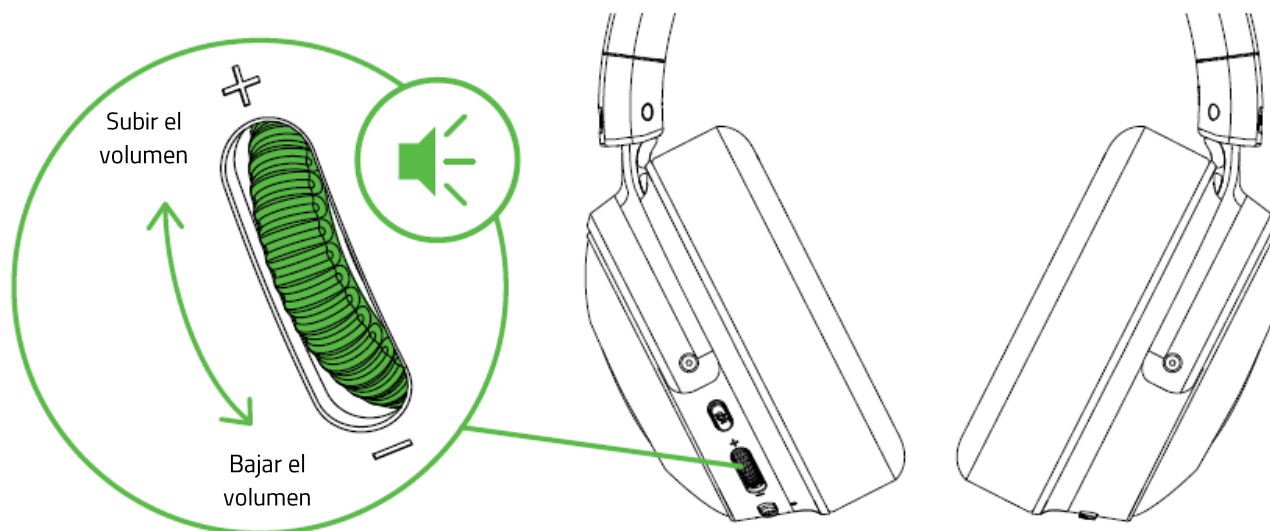

## MICRÓFONO SUPERCARDIOIDE RAZER HYPERCLEAR

Conecta el micrófono supercardioide Razer™ HyperClear a los auriculares y ajústalo hasta que esté en paralelo con la boca. Asegúrate de que el diafragma del micrófono quede situado delante de la boca y de que el orificio de ventilación apunte en dirección opuesta a la boca.

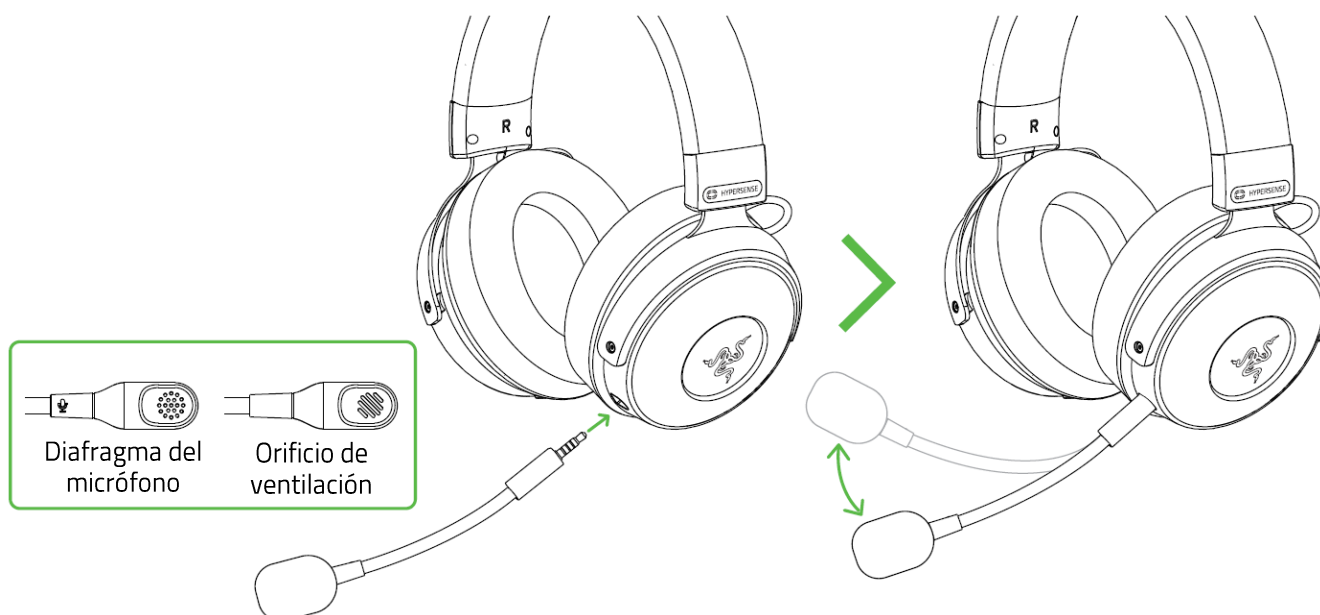

Pulsa el botón para silenciar el micrófono para silenciar o activar el micrófono.

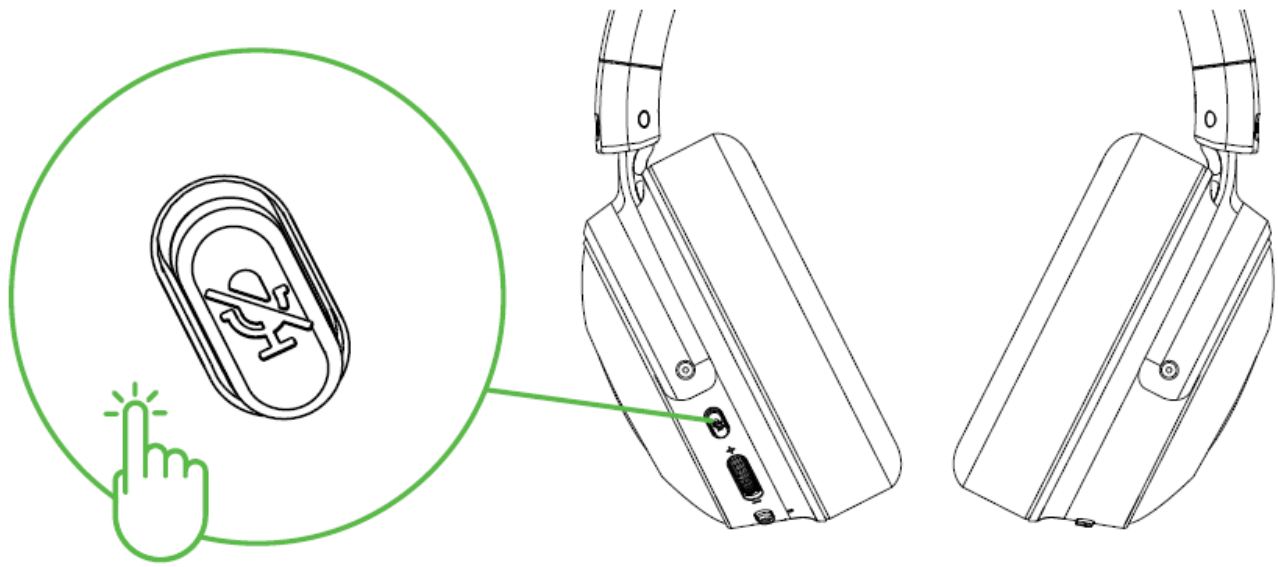

## COMODIDAD

Recomendamos estirar suavemente la diadema antes de colocártela en la cabeza para minimizar la presión. Aun así, no estires la diadema más allá de su límite.

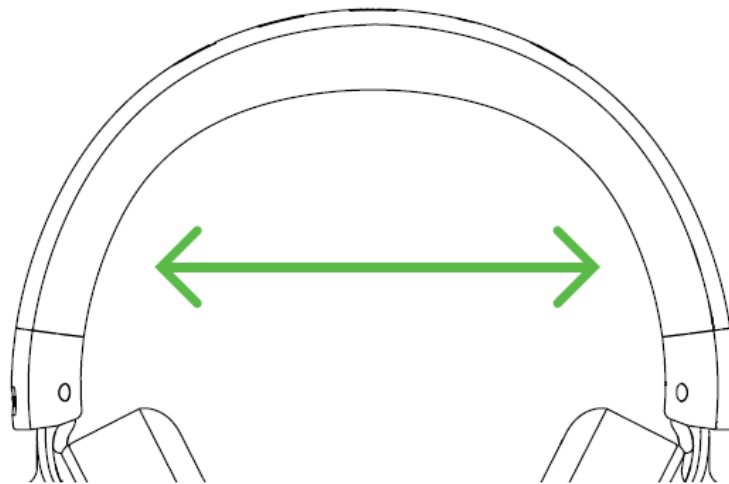

## 5. CONFIGURACIÓN DE RAZER KRAKEN V3 PRO

**i** Es necesaria una conexión a Internet para la instalación, las actualizaciones y las prestaciones basadas en la nube. Te recomendamos registrarte para obtener un Razer ID, pero es opcional. Todas las características mencionadas están sujetas a modificaciones en función de la versión actual del software, los dispositivos conectados y las aplicaciones o software compatibles.

### PESTAÑA SYNAPSE

La pestaña Synapse es la pestaña predeterminada cuando se inicia por primera vez Razer Synapse.

#### Panel

La subficha Panel es una visión general de Razer Synapse desde donde puedes acceder a todos tus dispositivos, módulos y servicios en línea de Razer.

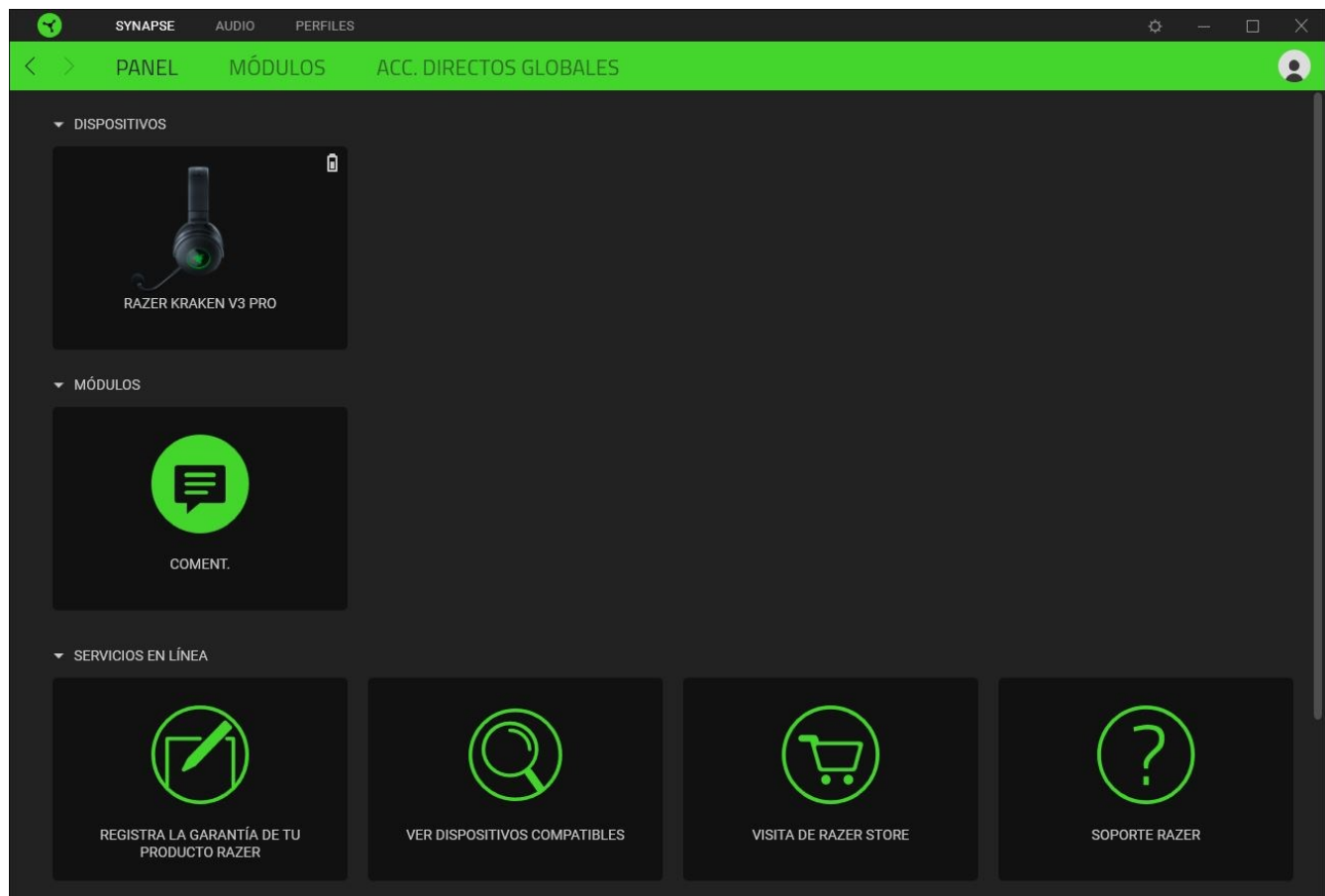

## Modules

Le sous-onglet Modules affiche tous les modules installés et disponibles pour l'installation.

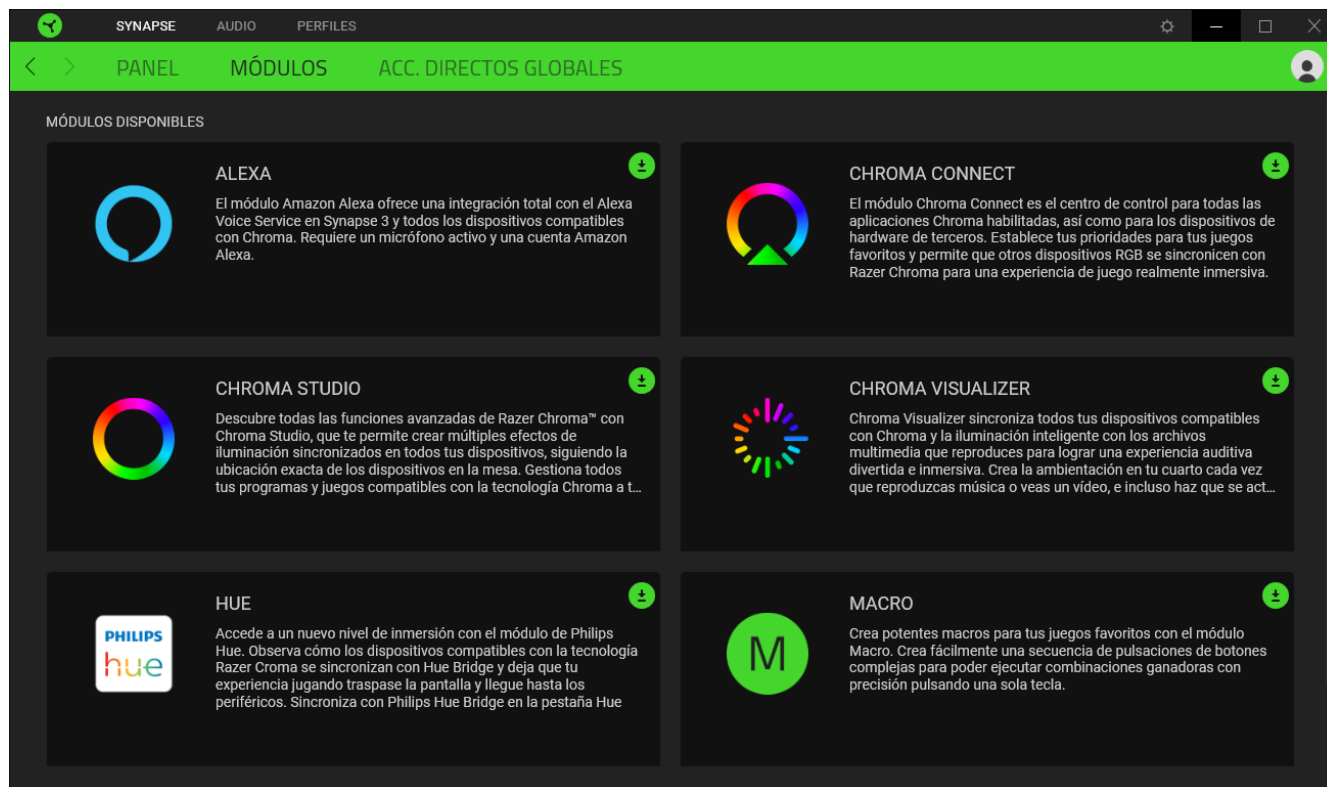

## Acc. directos globales

Conecta operaciones o funciones de Razer Synapse a las combinaciones personalizadas de tus periféricos Razer que omiten todas las asignaciones específicas del perfil. [Más información sobre Perfiles](#)

 *Solo se reconocerán las entradas de dispositivos compatibles con Razer Synapse.*



## PESTAÑA AUDIO

 Asegúrate de que has seleccionado THX Spatial Audio como dispositivo de reproducción predeterminado o el dispositivo de salida en el icono de sonido de la bandeja de sistema.

La pestaña Audio es la pestaña principal de tu tarjeta de sonido USB de Razer. Desde aquí, puedes personalizar los ajustes de tu dispositivo para alcanzar su plena potencia. Los cambios realizados en esta pestaña se guardan automáticamente en tu sistema y en el almacenamiento en la nube.

### Sonido

La subpestaña Sonido te permite ajustar el volumen general del sistema o el volumen individual de todas las aplicaciones activas, cambiar el dispositivo de apoyo por defecto y acceder a las propiedades de sonidos de Windows.

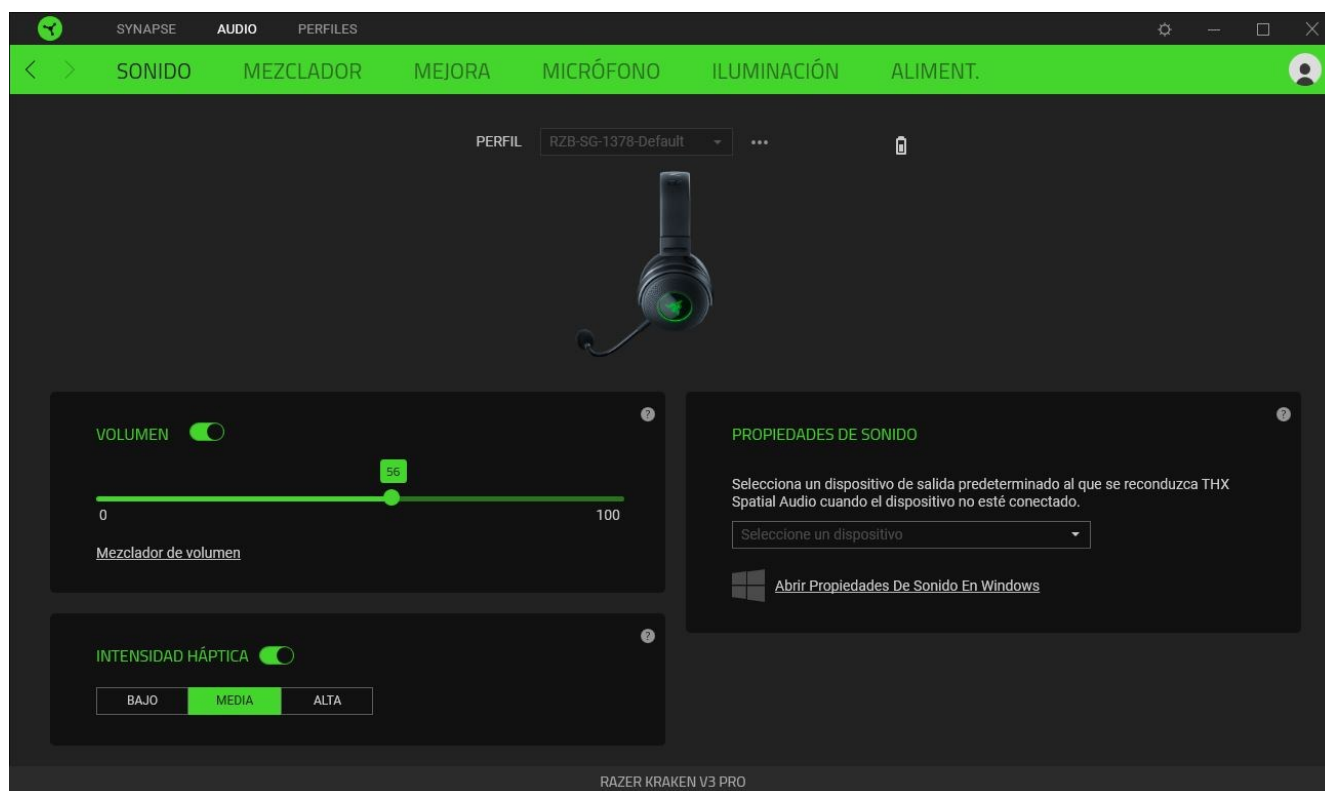

### Perfil

Perfil es un almacenamiento de datos en el que guardar todos los ajustes de tus periféricos Razer. Por defecto, el nombre del perfil se basa en el nombre de tu sistema. Para añadir, renombrar, duplicar o eliminar un perfil, pulsa el botón Varios (•••).

### Volumen

Permite ajustar el volumen de audio del dispositivo. También puedes acceder al mezclador de sonido de Windows del dispositivo de reproducción actual, donde podrás ajustar

proporcionalmente el volumen general del sistema o ajustar individualmente el volumen de todas las aplicaciones activas.

### *Intensidad háptica*

Cambia la intensidad de las vibraciones que producen los auriculares.

### *Propiedades de sonido*

Establece un dispositivo de salida predeterminado que THX Spatial Audio utilizará cuando la tarjeta de sonido USB de Razer no esté conectada. También puedes hacer clic en el enlace de Propiedades de sonido de Windows para gestionar la configuración de sonido del sistema. Podrás modificar la configuración del dispositivo de reproducción y de grabación, el esquema de sonidos y las actividades de comunicación predeterminadas.

## Mezclador

La subpestaña Mezclador te permite activar o desactivar THX Spatial Audio y su configuración, además de calibrar el posicionamiento del audio de todos los altavoces virtuales del modo de audio espacial.

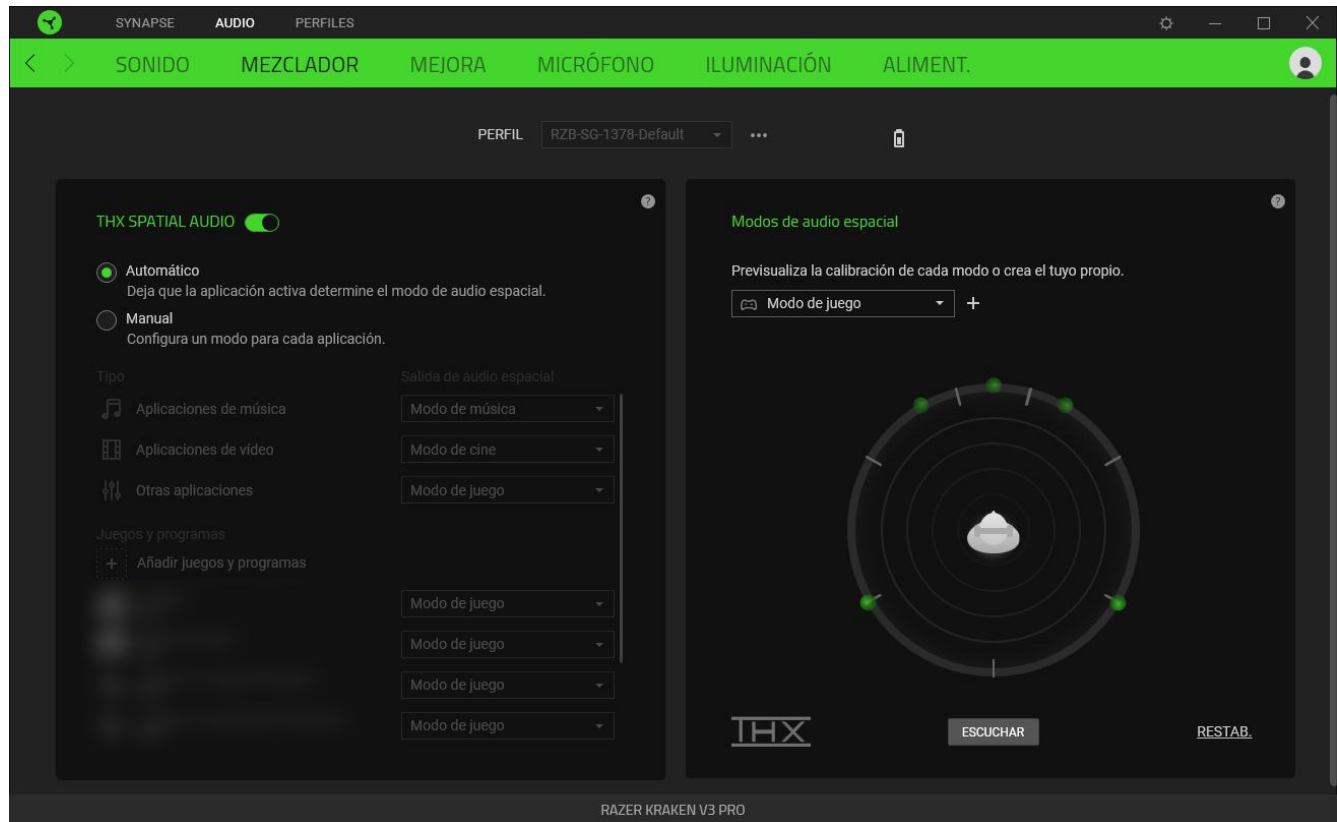

### *THX Spatial Audio*

La tecnología THX Spatial Audio es una solución de audio posicional avanzado que ofrece una experiencia de entretenimiento mayor y más inmersiva mientras juegas.

Alterna esta opción para activar o desactivar THX Spatial Audio y su configuración. Por defecto, esta opción se establece en Automático; es decir, todas las aplicaciones utilizarán la configuración de salida recomendada. Con el modo Manual, podrás asignar tus modos de audio espacial favoritos a unos tipos en concreto de aplicaciones y/o aplicaciones directamente.

### *Modos de audio espacial*

Vista previa de la calibración de cada uno de los ajustes predefinidos de los modos de audio espacial con el botón Escuchar. Al cambiar la posición de cualquiera de los altavoces virtuales (en los modos predefinidos), se creará un modo personalizado automáticamente. También puedes hacer clic en el botón Añadir (+) para crear un nuevo modo personalizado.

En cualquier modo personalizado, haz clic en el botón Otros (•••) para cambiar el nombre, duplicar o eliminar el modo personalizado seleccionado. Para devolver el modo actual a la configuración original, haz clic en el botón Restablecer.

## Mejora

La subpestaña Mejora sirve para personalizar los ajustes del audio de entrada y la frecuencia de respuesta de tu sistema de audio.

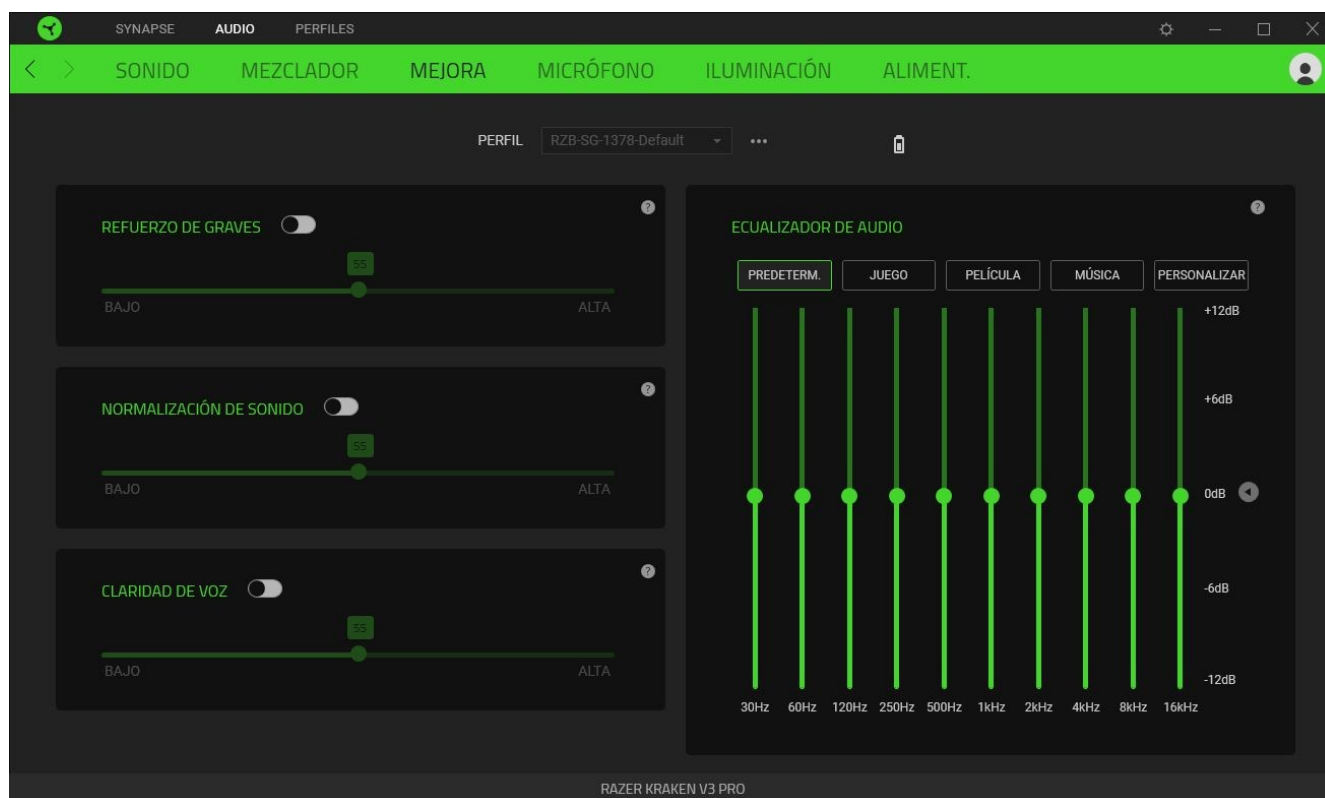

### *Refuerzo de graves*

Optimiza la respuesta de las frecuencias bajas para mejorar la salida de los sonidos graves de tus auriculares.

### *Normalización de sonido*

Reduce la intensidad de los sonidos más fuertes que se reciben para evitar subidas de volumen imprevistas y desagradables en efectos como gritos o explosiones.

### *Claridad de voz*

Mejora la calidad de la voz de entrada en las conversaciones al filtrar el sonido y mejorar la claridad y el volumen.

### *Ecualizador de audio*

Selecciona cualquiera de los ajustes predefinidos del ecualizador para disfrutar de la mejor experiencia de audio, diseñada para tener un audio equilibrado, una experiencia inmersiva en los juegos, ver películas o disfrutar de tu música favorita. Al modificar cualquier ajuste predefinido del ecualizador, pasará automáticamente a ser un ajuste personalizado.

## Micrófono

La subpestaña Micrófono te permite cambiar la configuración de todo el audio de salida del micrófono.

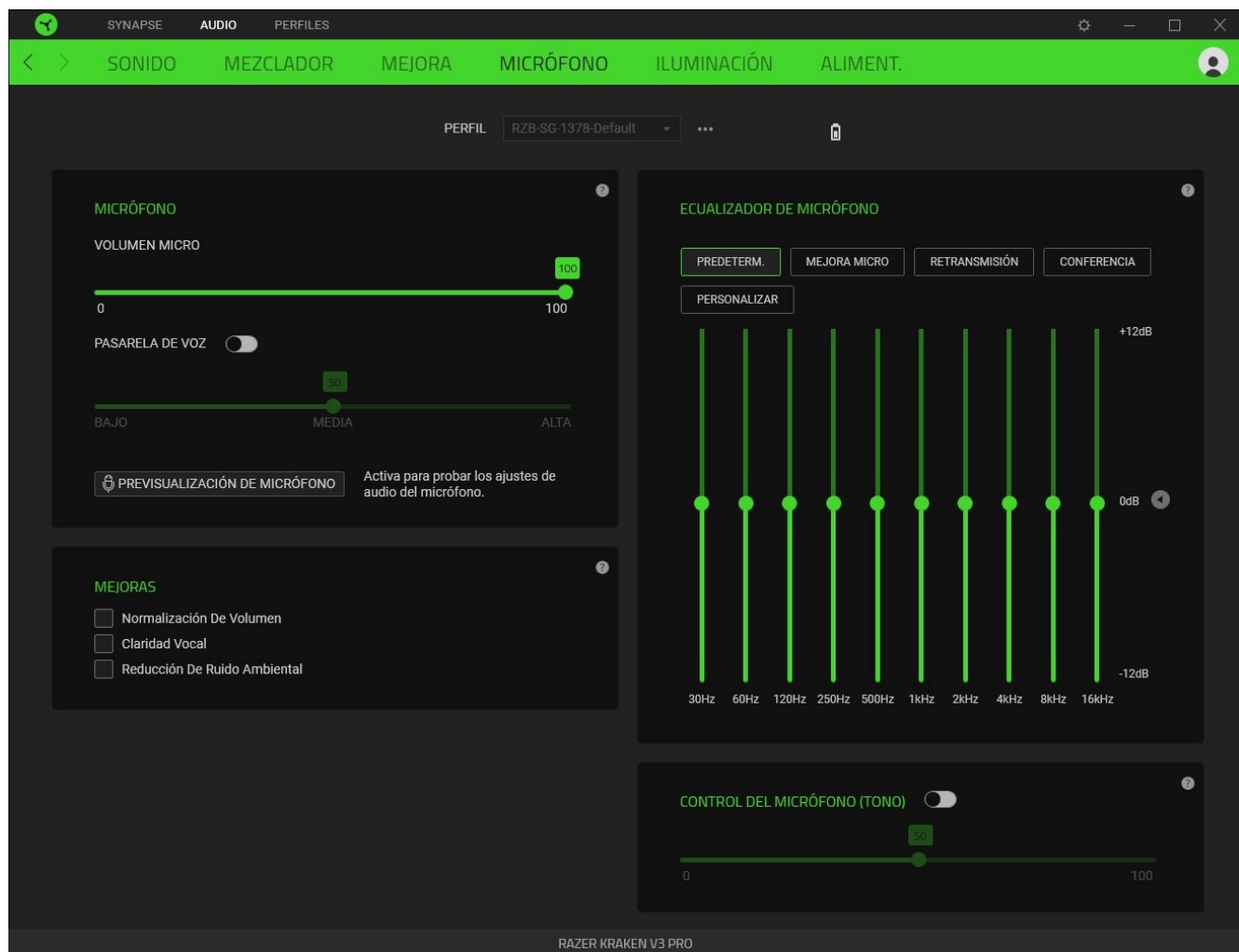

### *Micrófono*

Controla el volumen del micrófono y la entrada de micrófono para disfrutar de un audio más claro.

### *Volumen micro*

Ajusta la entrada de micrófono o siléncialo.

### *Pasarela de voz*

Controla la entrada de micrófono para que elimine los ruidos de fondo y aisle tu voz. Cualquier sonido registrado que esté por debajo del umbral se silenciará.

### *Mejoras*

Mejora la calidad del micrófono al activar cualquiera de las siguientes funciones:

- **Normalización de volumen.** Reduce la variación de intensidad.

- **Claridad vocal.** Mejora la frecuencia de la voz.
- **Reducción de ruido ambiental.** Reduce el ruido ambiental.

### *Ecualizador de micrófono*

Selecciona los ajustes predefinidos del ecualizador de micrófono disponibles que mejor se adapten a tus necesidades. Al modificar cualquier ajuste predefinido del ecualizador, pasará automáticamente a ser un ajuste predefinido personalizado.

### *Control de micrófono (tono)*

Activa esta opción para controlar la entrada de audio en bruto del micrófono a través de los auriculares con una opción adicional para subir o bajar el volumen de control de audio.

## Iluminación

La subpestaña Iluminación te permite modificar la configuración de iluminación del dispositivo Razer.

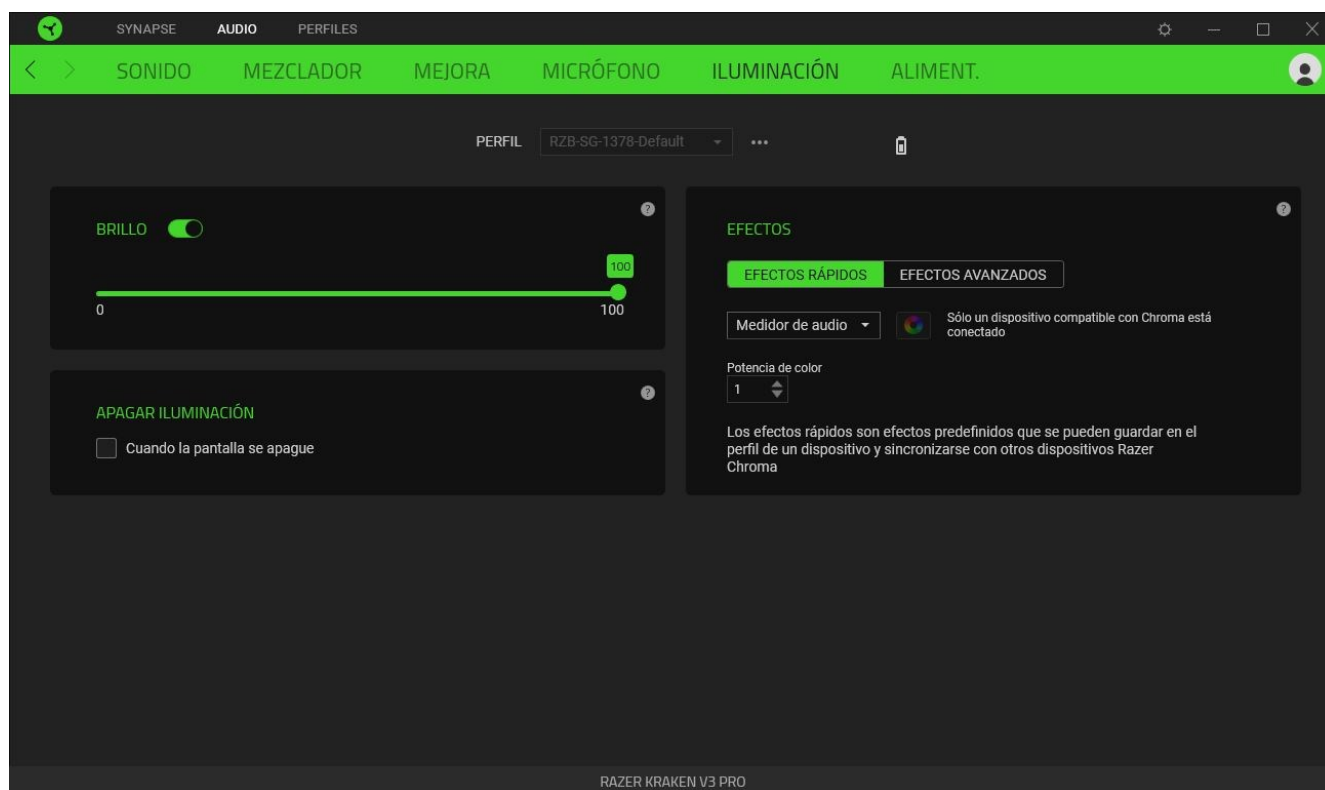

### Brillo

Puedes apagar la iluminación del dispositivo Razer con la opción Brillo, o aumentar o reducir la luminosidad con el control deslizante.



### Apagar iluminación

Esta es una herramienta de ahorro de energía que te permite desactivar la iluminación de tu dispositivo cuando se apaga la pantalla del sistema.

### Efectos rápidos

Se pueden seleccionar varios efectos rápidos que se pueden aplicar a la iluminación del dispositivo

	Nombre	Descripción	Cómo configurarlo
	Medidor de audio	Los auriculares se iluminarán en función del volumen del audio con un espectro de colores predeterminado.	Selecciona un nivel de potencia de color

	Respiración	La iluminación se desvanece y se enciende gradualmente con los colores seleccionados.	Se pueden seleccionar 2 colores o hacer que el cambio se haga de forma aleatoria
	Rotación de espectro	La iluminación del teclado mostrará un ciclo de 16,8 millones de colores por tiempo indefinido.	No se requiere personalización adicional
	Estático	El teclado permanecerá iluminado en el color seleccionado.	Seleccionar un color

Si tienes otros dispositivos de Razer compatibles con Chroma, puedes sincronizar los efectos rápidos pulsando el botón de sincronización de Chroma (  ).

 Solo se sincronizarán los dispositivos que admiten el efecto de iluminación seleccionado.

### Efectos Avanzados

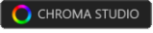
La opción Efectos avanzados te permite elegir un efecto Chroma para usarlo en un dispositivo de Razer compatible con Chroma. Para comenzar a crear tu propio efecto Chroma, simplemente pulsa el botón Chroma Studio (  ).

## Aliment.

La pestaña Alimentación te permite gestionar el consumo de energía de tu dispositivo configurando el dispositivo para que se apague tras unos minutos de inactividad.

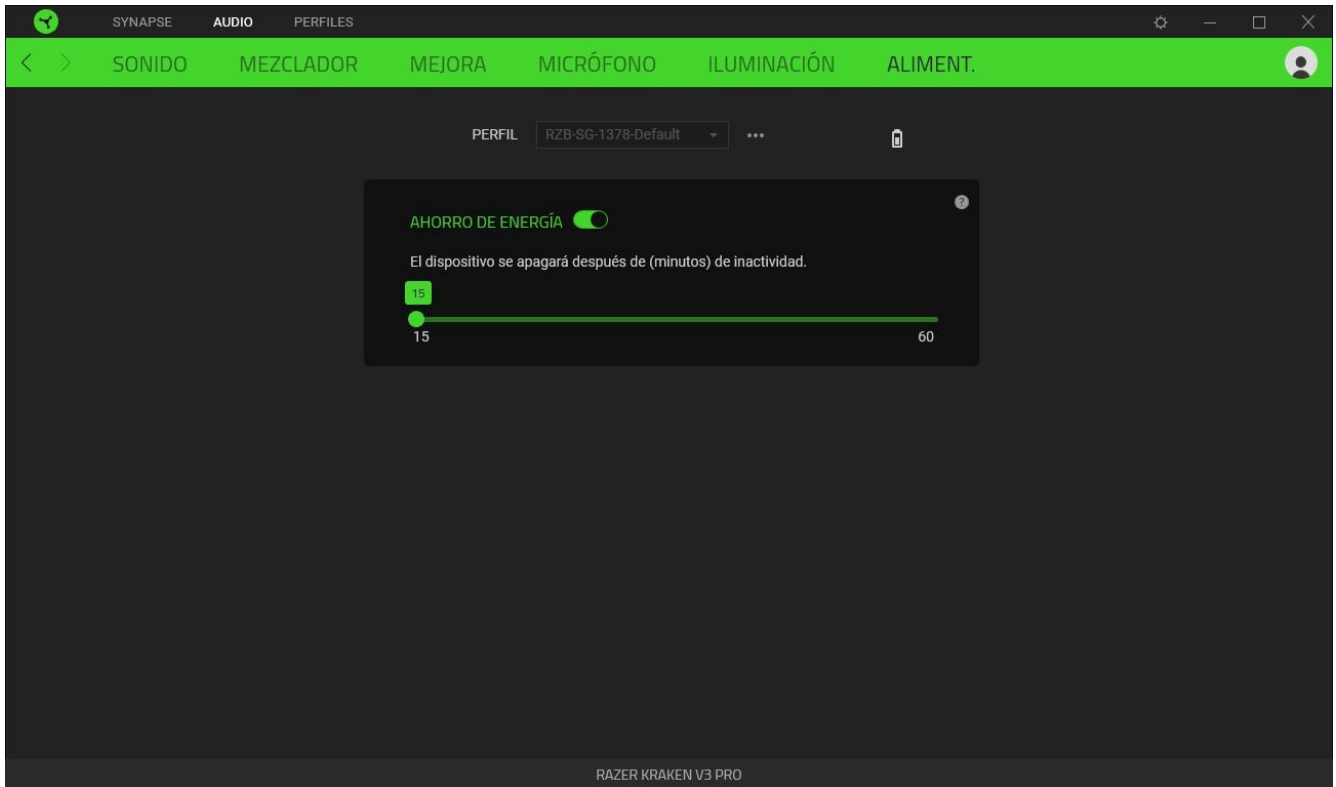

## PESTAÑA PERFILES

La pestaña Perfiles es una solución práctica para gestionar todos los perfiles y asociarlos a tus juegos y aplicaciones.

### Dispositivos

Esta subpestaña muestra qué perfiles utilizan los dispositivos Razer.

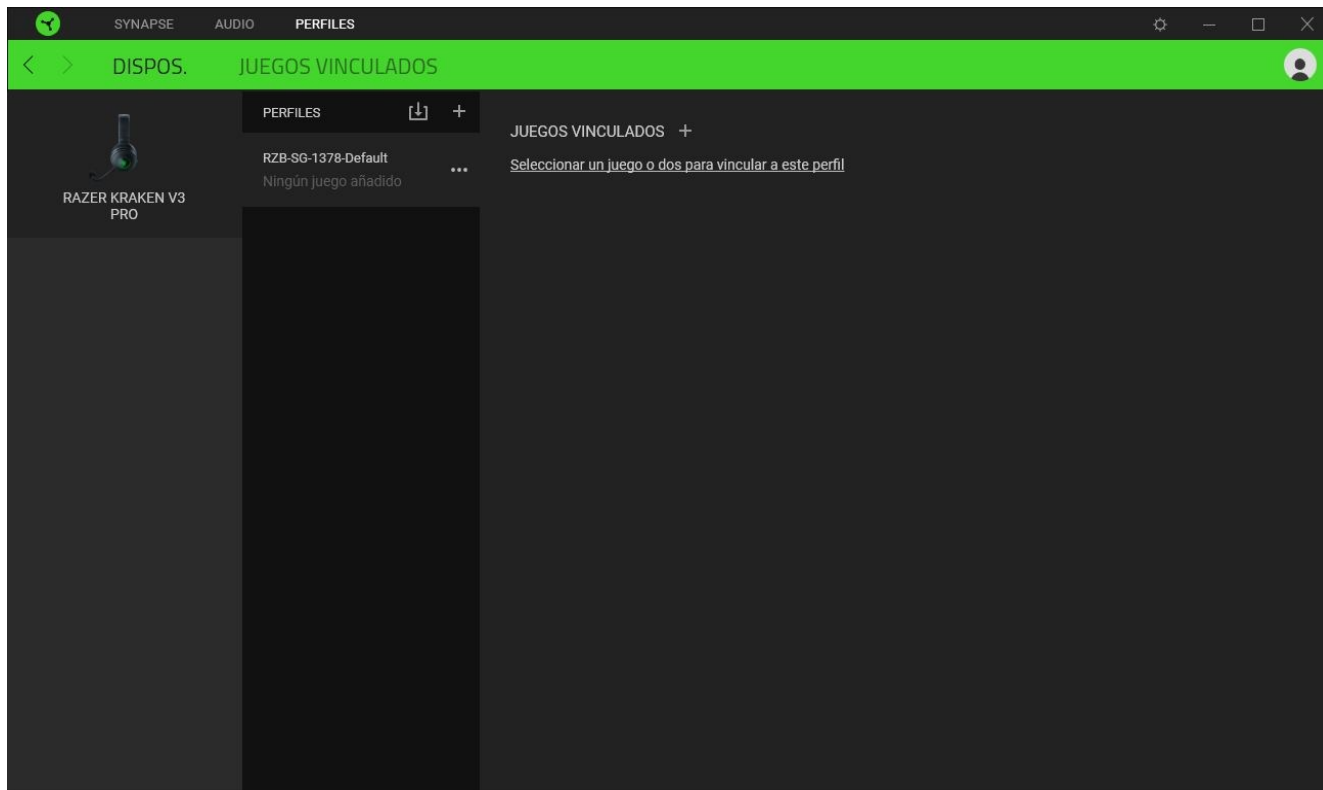

Puedes importar Perfiles desde tu equipo o desde la nube con el botón Importar (📁) o crear nuevos perfiles en el dispositivo seleccionado con el botón Añadir (+). Para renombrar, duplicar o eliminar un perfil, pulsa el botón Varios (⋮). Cada perfil se puede configurar para que se active automáticamente cuando se ejecute una aplicación. Esto se hace a través de la opción Juegos vinculados.

## Juegos vinculados

La subpestaña Juegos vinculados te ofrece flexibilidad para añadir juegos, ver periféricos vinculados a juegos o buscar juegos añadidos. También puedes ordenar los juegos por orden alfabético, fecha de última partida o más jugados. Los juegos añadidos seguirán apareciendo aquí aunque no estén vinculados a ningún dispositivo Razer.

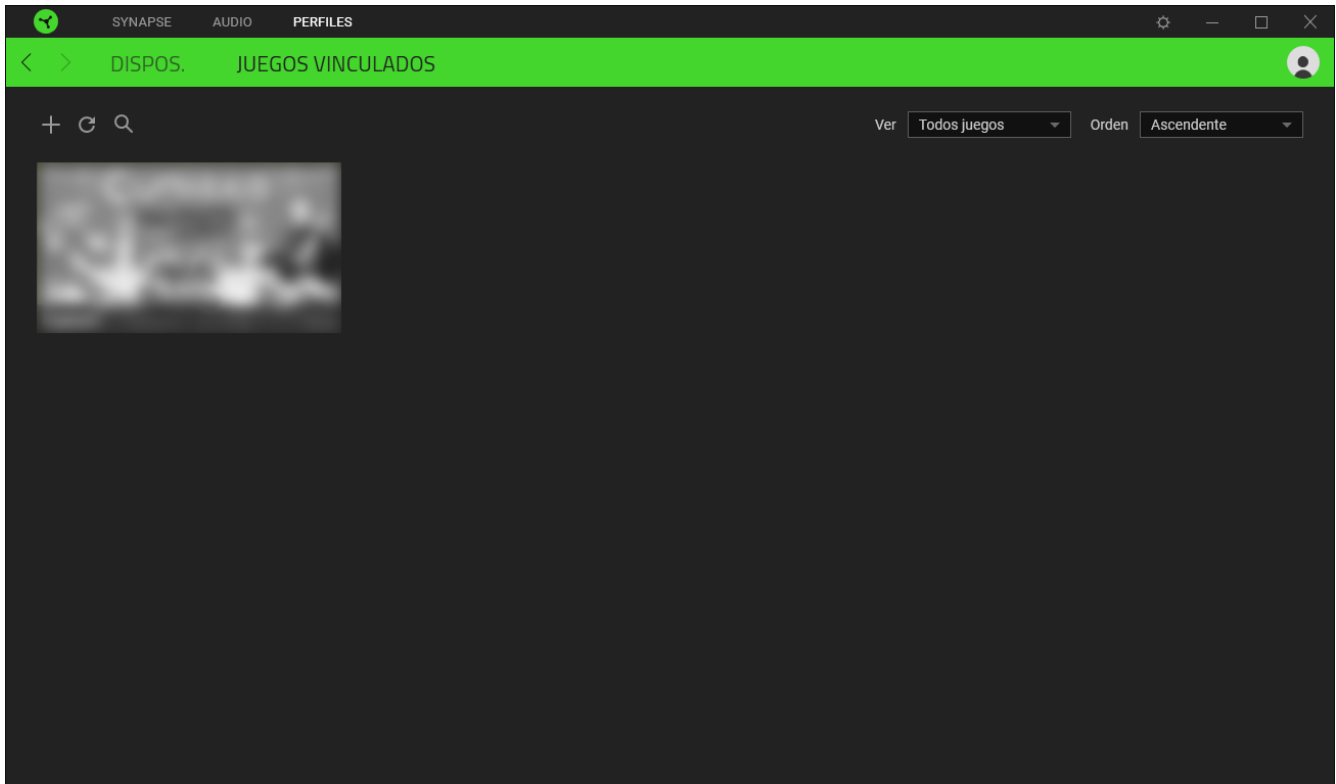

Para vincular juegos a dispositivos Razer conectados, simplemente haz clic en uno de los juegos de la lista, selecciona un dispositivo y su perfil para lanzarlo automáticamente durante la partida y elegir el dispositivo Razer con el que quedará vinculado. Una vez vinculado, puedes pulsar el botón Varios ( ●●● ) del dispositivo vinculado correspondiente para seleccionar el perfil del dispositivo deseado.

## VENTANA CONFIGURACIÓN

La ventana Configuración, a la que puedes acceder haciendo clic en el botón (⚙️) en Razer Synapse, te permite configurar el comportamiento al iniciar el dispositivo y elegir el idioma de Razer Synapse, ver las guías principales de cada dispositivo Razer conectado o realizar un restablecimiento de fábrica a cualquier dispositivo Razer conectado.

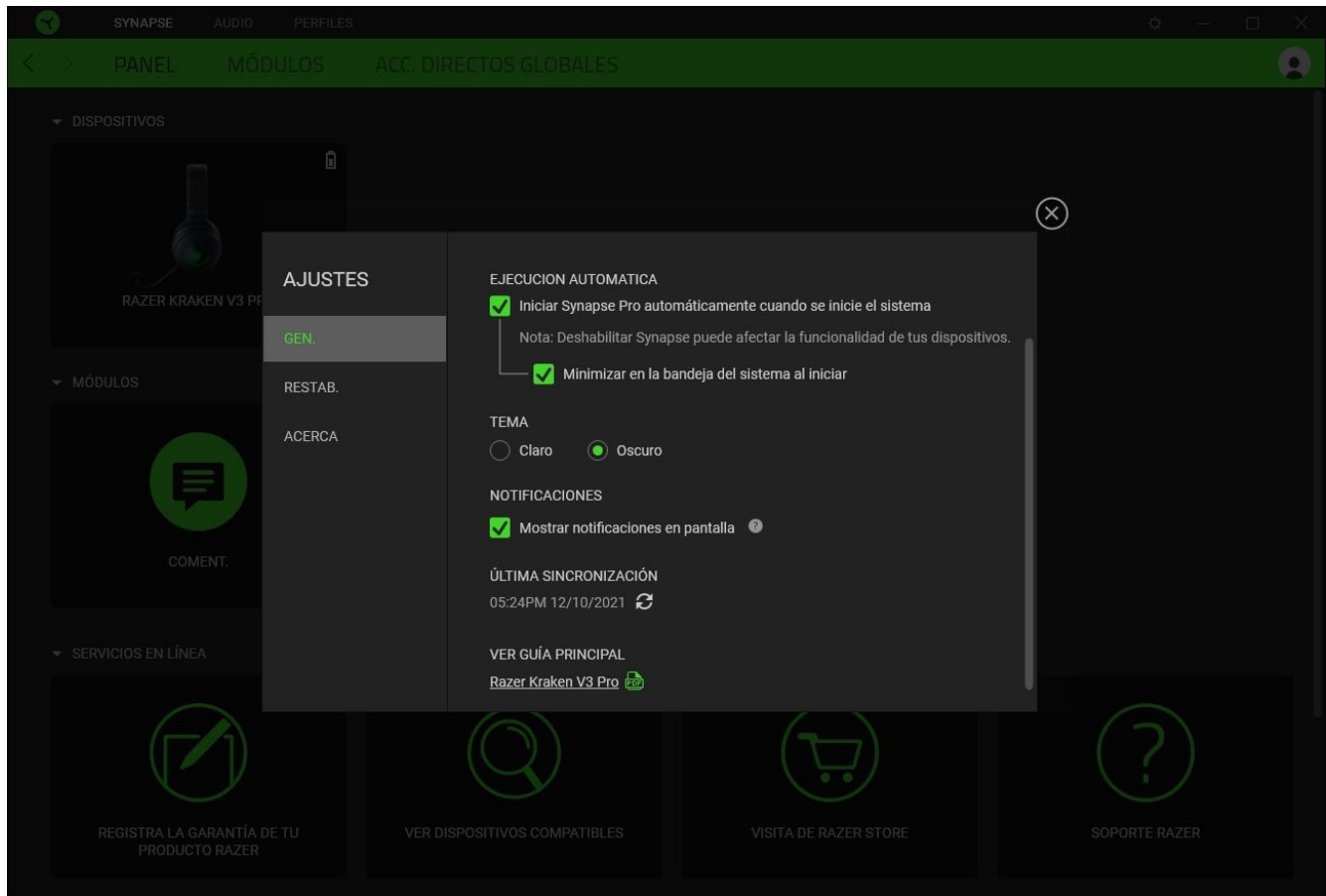

### Pestaña General

La pestaña predeterminada de la ventana de Configuración, la pestaña General, te permite cambiar el idioma del software y el comportamiento al iniciar, o ver la guía principal de todos los dispositivos Razer conectados. También puedes sincronizar manualmente tus perfiles a la nube (↻) o ver la guía principal de todos los dispositivos Razer conectados y módulos instalados.

### Pestaña Restab.

La pestaña Restab. te permite llevar a cabo un restablecimiento de fábrica en cualquier dispositivo Razer conectado y/o restablecer los tutoriales de Razer Synapse para familiarizarte de nuevo con las nuevas funciones de Razer Synapse la próxima vez que lo inicies.

**!** *Al restablecer un dispositivo Razer, se borrarán todos los perfiles del dispositivo seleccionado y los de las memorias integradas del mismo (si las tiene).*

## **Pestaña Acerca de**

La pestaña Acerca de muestra una breve información del software, la declaración del copyright y también proporciona enlaces relevantes para sus términos de uso. También puede utilizar esta pestaña para comprobar actualizaciones de software o como un acceso rápido a las comunidades sociales de Razer.

---

## 6. SEGURIDAD Y MANTENIMIENTO

### NORMAS DE SEGURIDAD

Con el fin de alcanzar la máxima seguridad al usar los Razer Kraken V3 Pro te sugerimos las siguientes medidas:

Si tuvieras algún problema para utilizar el dispositivo correctamente y las indicaciones de la resolución de problemas no dieran resultado, desconecta el dispositivo y llama a la línea de atención al cliente de Razer o accede a [support.razer.com](https://support.razer.com) para solicitar asistencia.

No desmontes el dispositivo y no intentes hacerlo funcionar bajo circunstancias anormales. Hacer esto anulará la garantía.

Mantén el dispositivo alejado de los líquidos o la humedad. El dispositivo debe funcionar dentro del rango específico de temperaturas de 0 °C (32 °F) a 40 °C (104 °F). Si la temperatura supera ese rango, desconecta el dispositivo para dejar que la temperatura se estabilice hasta un nivel óptimo.

El dispositivo aísla el ruido ambiente externo incluso usando un volumen bajo, lo que puede resultar en una conciencia disminuida del entorno. No utilices el dispositivo cuando realices actividades que exijan que estés atento al entorno.

La reproducción a un volumen excesivamente alto en periodos prolongados de tiempo puede dañar tu audición. Además, la legislación de algunos países permite un nivel máximo de sonido de 86 dB sobre tu audición durante 8 horas al día. Por lo tanto, recomendamos que reduzcas el volumen a un nivel cómodo cuando escuches audio durante largos periodos de tiempo. Cuida tu audición.

### USO Y MANTENIMIENTO

Los Razer Kraken V3 Pro requieren un mantenimiento mínimo para conservarlos en óptimas condiciones. Para evitar la acumulación de suciedad, recomendamos limpiarlos usando un paño suave o un hisopo de algodón. No uses jabón ni productos de limpieza agresivos.

### ADVERTENCIA SOBRE LA BATERÍA

Los Razer Kraken V3 Pro contienen una batería recargable de litio-ión. En general, la vida útil de estas baterías depende del uso. Si piensas que la batería recargable de litio-ión que contienen los Razer Kraken V3 Pro está agotada (tiene poca carga), prueba a cargarla.

**Precaución:** No las abras, desmontes ni expongas a materiales conductores (metal), humedad, líquido, fuego o calor. De lo contrario, las baterías pueden sulfatarse o explotar, ocasionando lesiones físicas. La duración de la batería varía de acuerdo a su uso.

---

## 7. ASPECTOS LEGALES

### INFORMACIÓN SOBRE DERECHOS DE AUTOR Y PROPIEDAD INTELECTUAL

© 2025 Razer Inc. Todos los derechos reservados. Razer, el logotipo de la serpiente de tres cabezas, el logotipo de Razer, "For Gamers. By Gamers.", y el logotipo de "Powered by Razer Chroma" son marcas comerciales o marcas registradas de Razer Inc. y/o sus empresas afiliadas en Estados Unidos y otros países. El resto de marcas registradas son propiedad de sus respectivos titulares y otros nombres de empresas y productos aquí mencionados pueden ser marcas comerciales de sus respectivas compañías.

Windows and the Windows logo are trademarks or registered trademarks of the Microsoft group of companies.

Razer Inc. ("Razer") puede tener derechos de autor, marcas comerciales, secretos comerciales, patentes, solicitudes de patentes u otros derechos de propiedad intelectual (registrados o no registrados) relativos al producto objeto de esta guía. La entrega de esta guía no otorga derechos de ningún tipo, como derechos de autor, marca comercial, patente u otro derecho de propiedad intelectual. Razer Kraken V3 Pro (el "Producto") puede diferir de las imágenes del embalaje u otras. Razer no asume ninguna responsabilidad sobre dichas diferencias o por cualquier error que pudiera aparecer. La información contenida aquí está sujeta a cambios sin previo aviso.

### GARANTÍA LIMITADA DEL PRODUCTO

Para obtener los términos más recientes y actuales de la Garantía limitada del producto, visita [razer.com/warranty](https://www.razer.com/warranty).

### LIMITACIÓN DE RESPONSABILIDAD

Razer no será en ningún caso responsable de ninguna pérdida de beneficios, pérdida de información o datos, especial, fortuita, indirecta, punitiva o consecuente, que surja de alguna forma de la distribución o la venta, reventa, uso o incapacidad para usar el Producto. La responsabilidad de Razer no podrá superar en ningún caso el precio de compra minorista del Producto.

### GENERAL

Estos términos estarán regidos y serán interpretados bajo las leyes de la jurisdicción en la cual se haya comprado el Producto. Si algún término de este documento se considera no válido o no aplicable, entonces dicho término (en la medida que no es válido ni aplicable), no tendrá efecto y se considerará excluido sin invalidar ninguno de los términos restantes. Razer se reserva el derecho de corregir cualquier término en cualquier momento sin previo aviso.