



RAZER KRAKEN V3 PRO

HANDBUCH

INHALT

1. LIEFERUMFANG / DAS BRAUCHST DU	2
2. HOL DIR DAS KOMPLETTPAKET.....	5
3. ERSTE SCHRITTE.....	6
4. SO BENUTZT DU DEIN HEADSET	10
5. SO KONFIGURIERST DU DEINE RAZER KRAKEN V3 PRO.....	14
6. SICHERHEIT UND WARTUNG	30
7. RECHTLICHE HINWEISE	32

1. LIEFERUMFANG / DAS BRAUCHST DU

LIEFERUMFANG

- Razer Kraken V3 Pro

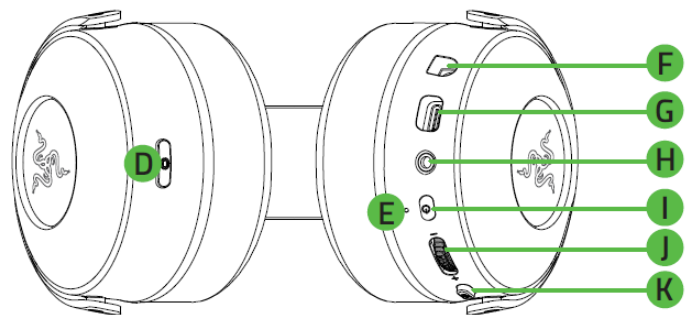
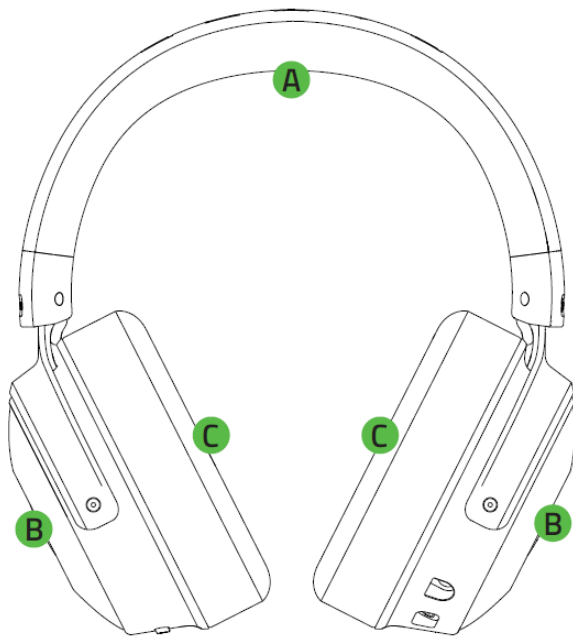

- A. Verstellbares, gepolstertes Kopfband
- B. Hintergrundbeleuchtetes Razer-Logo powered by Razer Chroma™ RGB
- C. Ohrpolster aus Hybrid-Stoff, Memory-Schaumstoff und Kunstleder
- D. HyperSense-Taste
- E. Status-Anzeige

- F. Mikrofon-Anschluss
- G. Ladeanschluss
- H. 3,5-mm-Audio- und Mikrofonanschluss
- I. Power-Taste
- J. Lautstärkeregler
- K. Mikrofon-Stumm-Taste

- Kabelloser USB-Adapter



- Type-A-auf-Type-C-Ladekabel

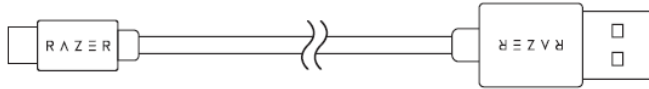

- 3,5-mm-Kombi-Kabel

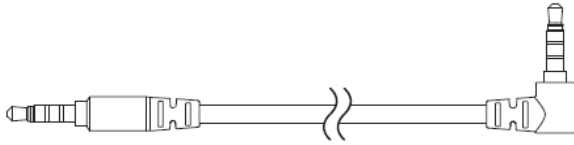

- Abnehmbares Razer™ HyperClear Supernieren-Mikrofon

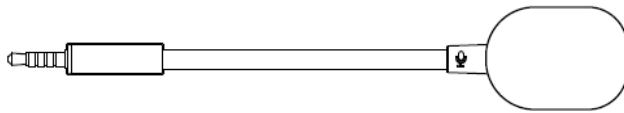

- Wichtige Produktinformationen

DAS BRAUCHST DU

Produktanforderungen

- [Kabellos] USB-A-Anschluss
- [Kabelgebunden] Kombierter 3,5 mm-Audio- und Mikrofon-Klinkenanschluss

Razer Synapse-anforderungen

- Windows® 10 64-bit (oder höher)
- Internetverbindung für Software-Installation

 *Kompatibel zu PC / Mac / PS4 / PS5 / Switch und Xbox (kabelgebunden).*

2. HOL DIR DAS KOMPLETTPAKET

Du hältst du ein fantastisches Gerät in deinen Händen, inklusive 2 Jahre eingeschränkter Produktgarantie. Höchste Zeit, dass du sein volles Potenzial entfesselst und dir exklusive Razer Vorteile sicherst, indem du dich online registrierst: razerid.razer.com

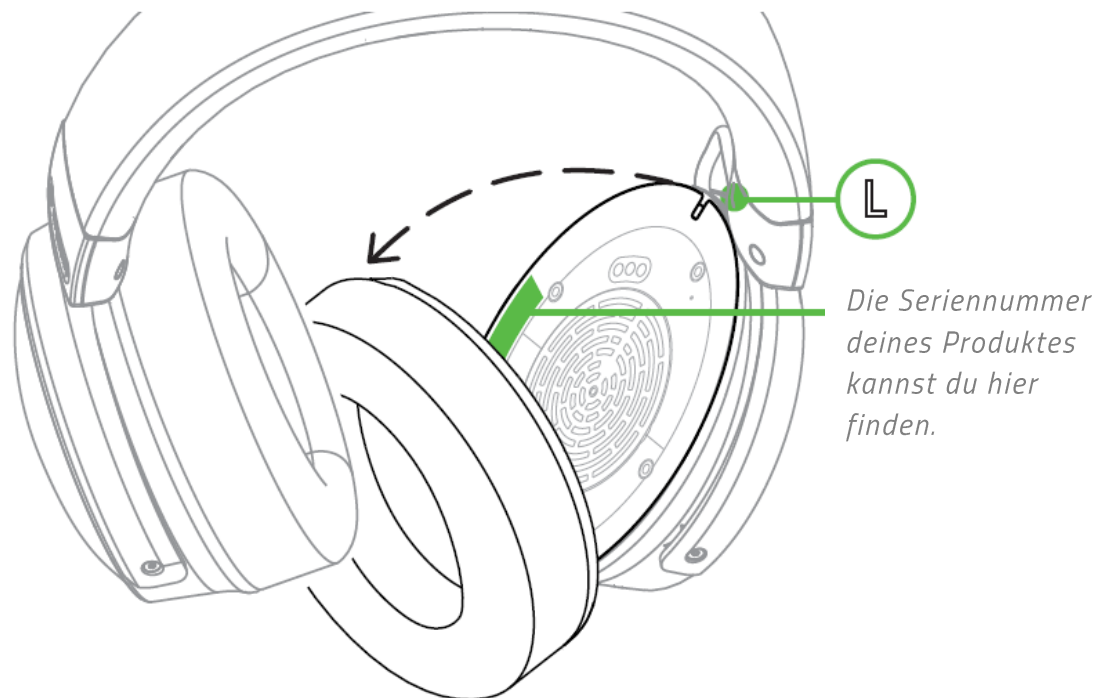

Noch Fragen? Wende dich bitte an dein Razer Support-Team unter support.razer.com

3. ERSTE SCHRITTE

SO LÄDST DU DEIN HEADSET AUF

Verbinde dein Razer Kraken V3 Pro mithilfe des Ladekabels mit einem ladefähigen USB-A-Anschluss. Um optimale Ergebnisse zu erreichen, lade dein Headset bitte vor dem ersten Einsatz voll auf. Ein vollständig entleerter Akku benötigt ungefähr 3 Stunden, um wieder ganz aufgeladen zu werden.

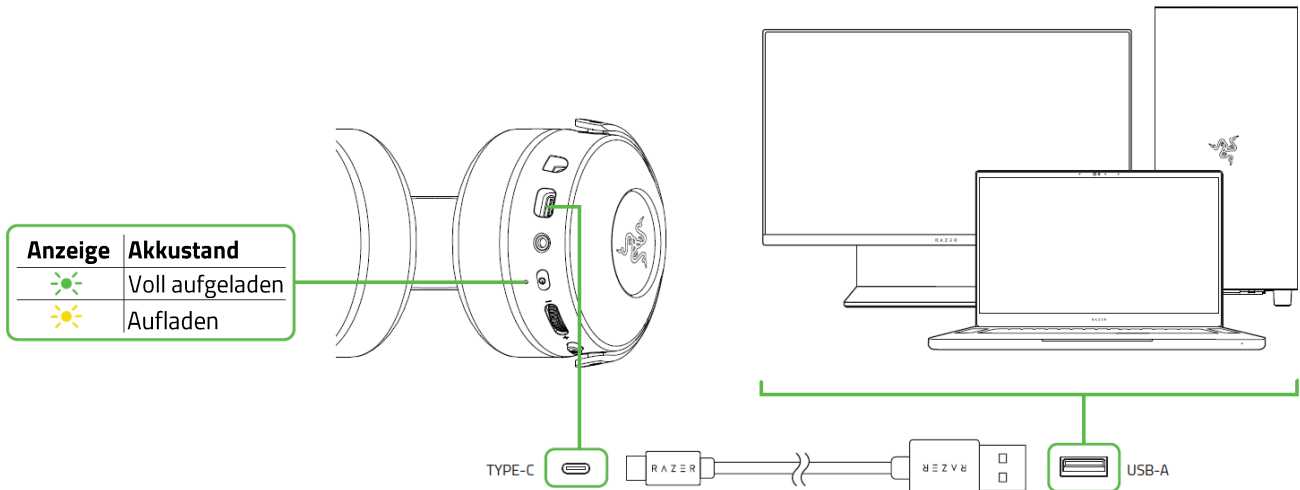

i Wird das Headset gerade aufgeladen, ist die Ohrmuschel-Beleuchtung deaktiviert und wird erst dann wieder aktiviert, wenn du das Headset von einem USB-Anschluss trennst.

SO VERBINDEST DU DEIN HEADSET

A. Per USB-A-Anschluss mit deinem PC

1. Verbinde den kabelloser USB-adapter mit deinem PC.

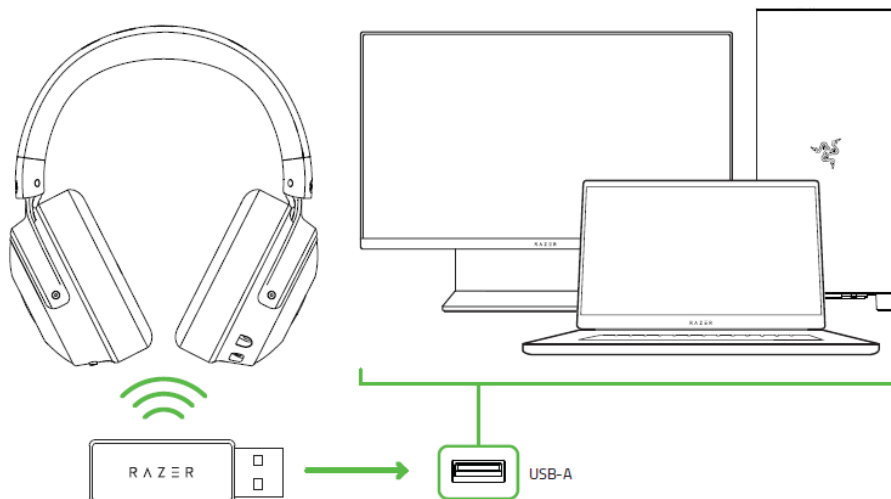

2. Drücke und halte die Power-Taste bis du einen Ton hörst oder die Status-Anzeige aufleuchtet.

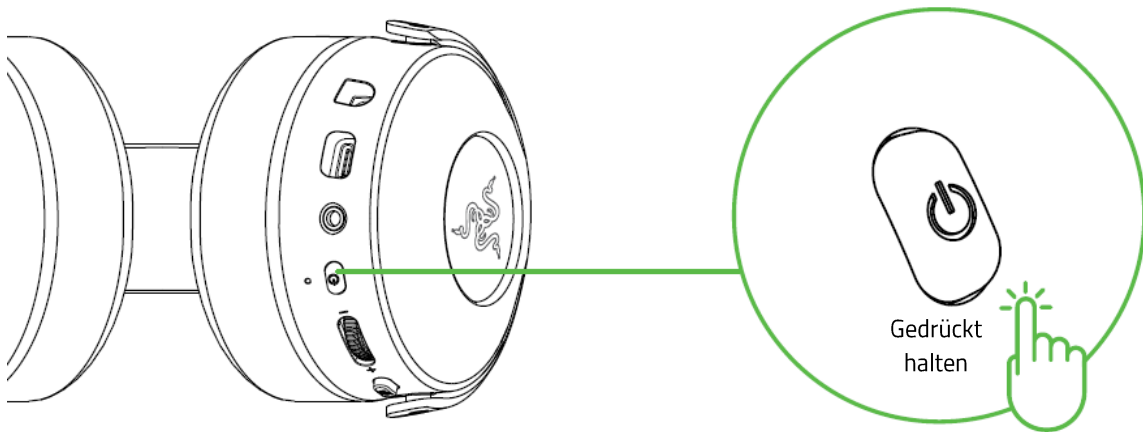

3. Warte, bis die Status-Anzeige kurz statisch grün leuchtet, was bedeutet, dass das Headset nun mit dem kabelloser USB-Adapter verbunden ist.

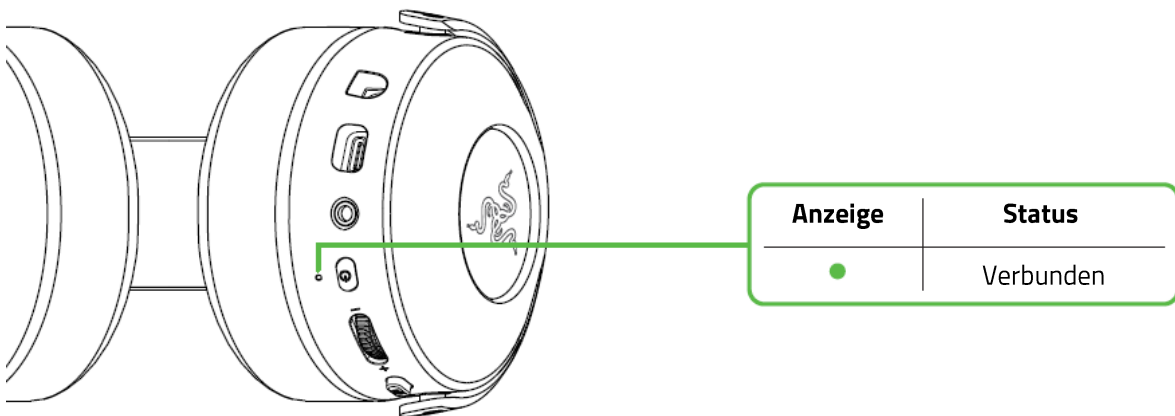

4. Klicke bei deinem PC das Lautsprecher-Symbol in der Taskleiste mit der rechten Maustaste an und wähle **Sound-Einstellungen öffnen**.

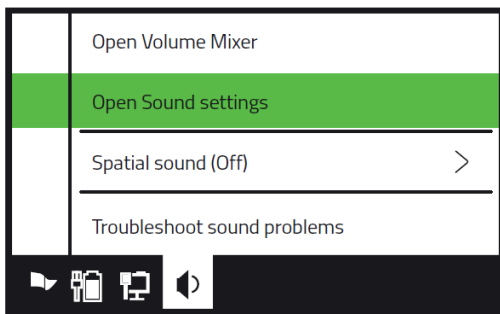

5. Wähle unter **Sound** den Razer Kraken V3 Pro als Standard-**Ausgabe-** und **Eingabegerät**.

Sound

Output

Choose your output device

Razer Kraken V3 Pro



Input

Choose your input device

Razer Kraken V3 Pro

6. Mit der Razer Synapse* App kannst du die Beleuchtung deines Headsets individuell anpassen, um ganz persönliches immersives Gaming zu genießen.

**Installiere bei Aufforderung Razer Synapse oder lade dir das Installationsprogramm von [razer.com/synapse](https://www.razer.com/synapse) herunter.*

B. Per USB-A-anschluss mit einem anderem gerät

Verbinde den kabelloser USB-Adapter mit deinem Gerät und achte darauf, dass dein Razer Kraken V3 Pro das Standard-Gerät für Ein- und Ausgabe ist.

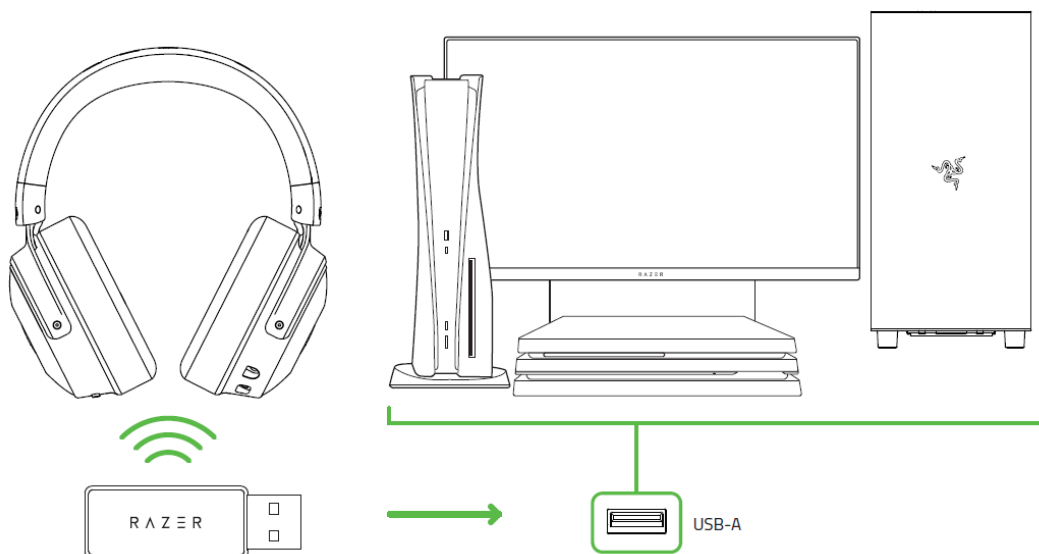

C. Mit geräten mit 3,5-MM-audio- und mikrofonanschluss

Hat dein Gerät einen kombinierten 3,5 mm-Audio- und Mikrofon-Klinkenanschluss, verbinde einfach das 3,5-mm-Kombi-Kabel des Mikrofons deines Headsets mit dem Audio-Anschluss deines Geräts.

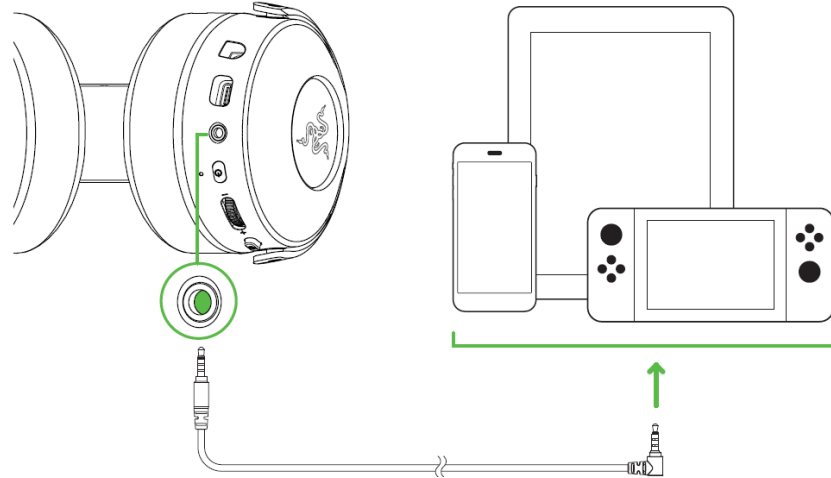

THX SPATIAL AUDIO AKTIVIEREN*

Entfesse das volle Potential deines Razer Kraken V3 Pro, indem du per Razer Synapse positionalen Sound in 360° für noch natürlicheren und lebensechteren Klang aktivierst.



**Nur ab Windows 10 (64 Bit).*

4. SO BENUTZT DU DEIN HEADSET

POWER-TASTE

Drücke und halte zum Einschalten die Power-Taste bis die Status-Anzeige leuchtet. Und das Headset wieder auszuschalten, halte die Power-Taste erneut gedrückt. Zwei unterschiedliche akustische Signale bestätigen, dass dein Headset ein- oder ausgeschaltet ist.

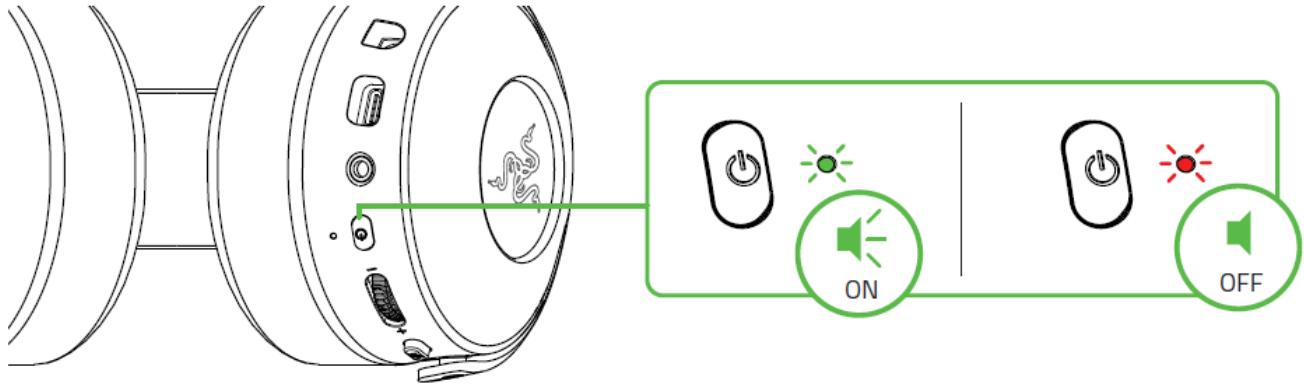

Die folgenden Funktionen der Power-Taste sind verfügbar, wenn das Headset eingeschaltet und per Bluetooth mit deinem Gerät verbunden ist. Je nachdem, was du gerade mit deinem Gerät machst, können unterschiedliche Aktionen möglich sein.

1x drücken	Wiedergabe/Pause
2x drücken	Nächster Titel
3x drücken	Vorheriger Titel

AKKUSTAND

Ist dein Razer Kraken V3 Pro nicht verbunden, aber eingeschaltet, wird der Akkustatus angezeigt, falls das Headset aufgeladen werden muss. Im Einsatz zeigt dir ein akustisches Signal an, dass der Akku aufgeladen werden sollte:

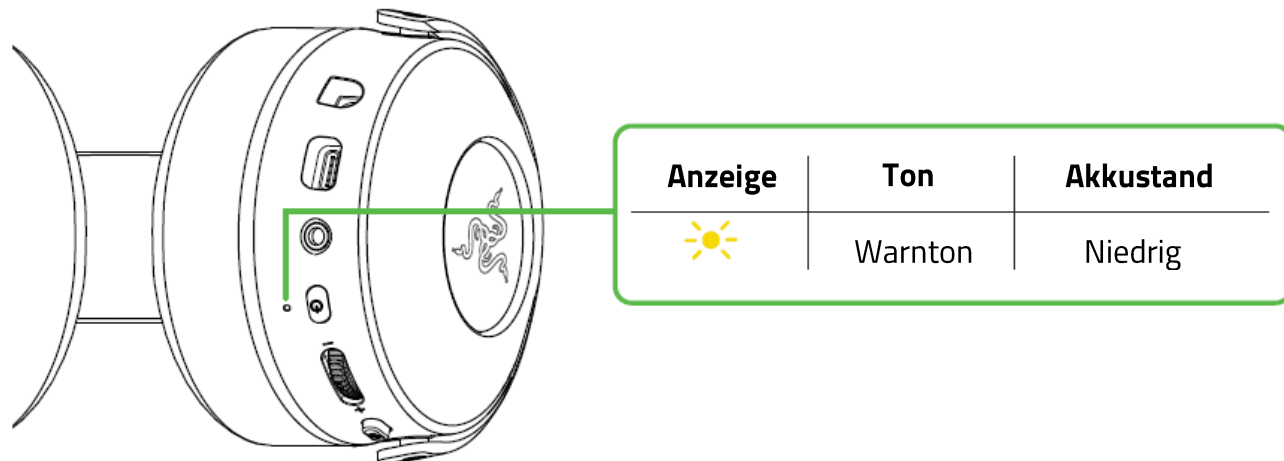

SO VERWENDEST DU DIE BELEUCHTUNGSTASTE

Mit aktiviertem Razer HyperSense erzeugt dein Headset Vibrationen, die in unterschiedlicher Stärke in die Richtung verschiedener Geräusche fließen, damit dir im Spiel absolut nichts in deiner Umgebung entgeht. Drücke einfach die HyperSense-Taste, um folgende Optionen durchzuschalten: Niedrige Intensität, Mittlere Intensität, Hohe Intensität und HyperSense aus. Beim Durchgehen der Einstellungen vibriert das Headset kurz und gibt ein akustisches Signal wieder.

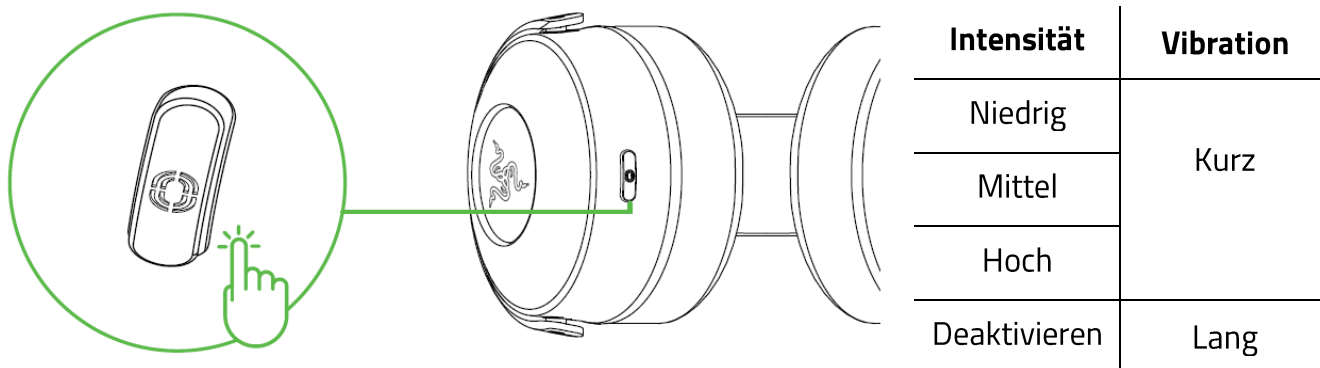

i Razer HyperSense funktioniert bei eingeschaltetem Headset auch mit einer analogen 3,5-mm-Verbindung. Bestimmte Töne sind jedoch nur im kabellosen Modus zu hören. Standardmäßig ist dieses Feature aktiviert und auf Mittlere Intensität gesetzt.

LAUTSTÄRKEREGLER

Durch Drehen am Lautstärkereglers kannst du die Lautstärke erhöhen oder verringern.



RAZER HYPERCLEAR SUPERNIEREN-MIKROFON

Stecke das Razer™ Hyperclear Supernieren-Mikrofon mit dem Kopfhörer und biege es dir so zurecht, dass es parallel zu deinem Mund ist. Achte darauf, dass die Mikrofon-Membran zu dir zeigt und der Luft-Einlass von deinem Mund weg zeigt.

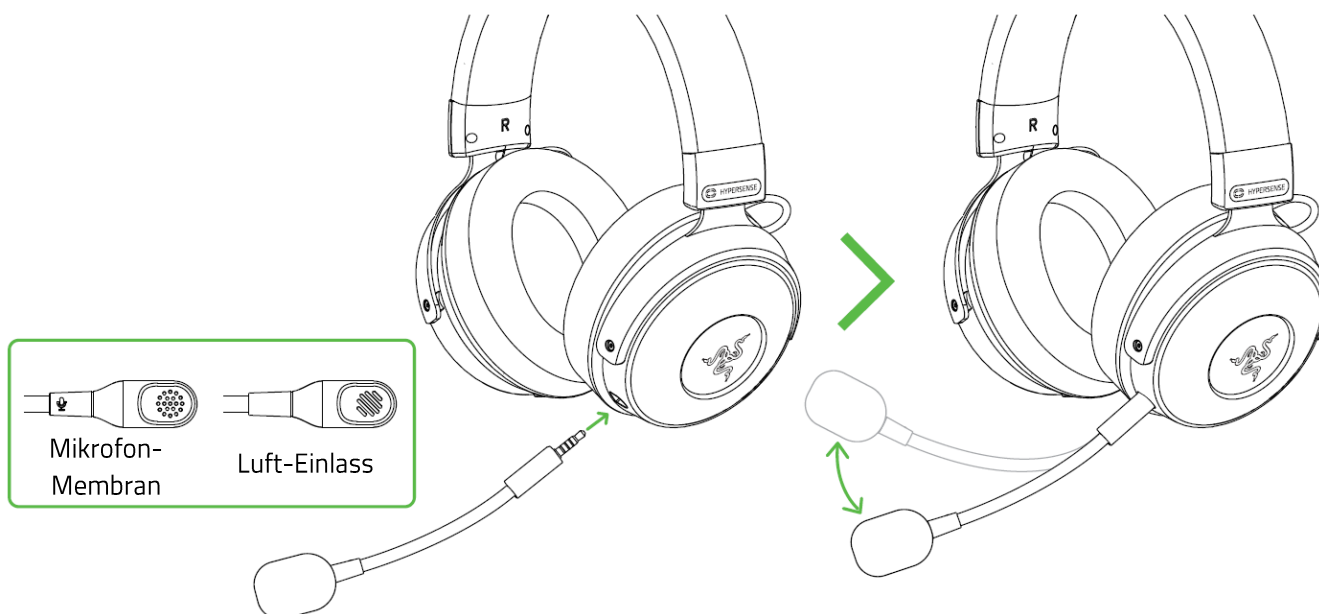

Drücke die Mikrofon-Stumm-Taste, um das Mikrofon ein- oder auszuschalten.

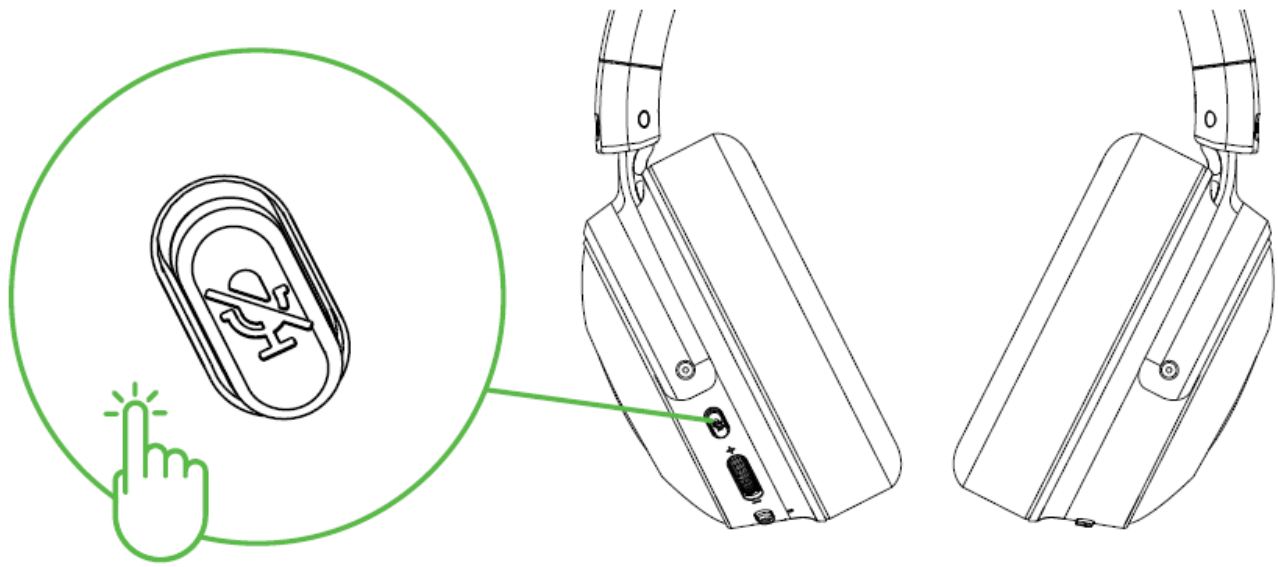

ERGONOMIE

Wir empfehlen, das Headset sanft etwas zu dehnen, bevor du es aufsetzt, um das Kopfband möglichst wenig zu strapazieren – du solltest es allerdings nicht überdehnen.

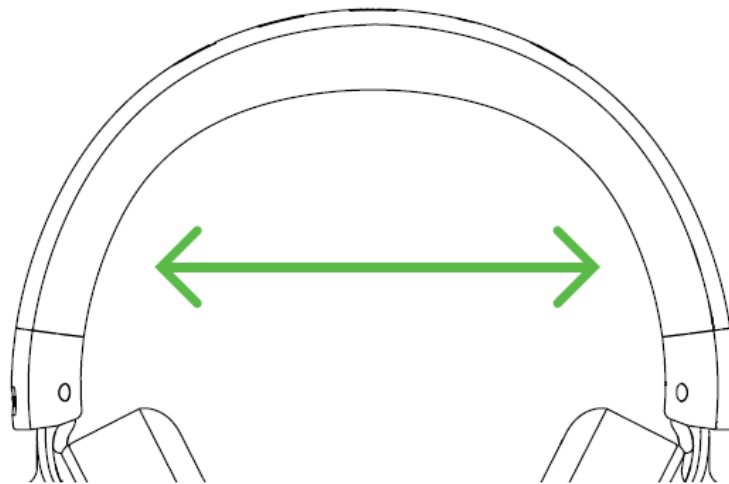

5. SO KONFIGURIERST DU DEINE RAZER KRAKEN V3 PRO

i *Internetverbindung benötigt für Installation, Updates und cloud-basierte Features. Die Registrierung für eine Razer ID ist empfohlen, aber optional. Bei allen Features sind Änderungen vorbehalten, abhängig von der aktuellen Softwareversion, den angeschlossenen Geräten und unterstützten Apps und Software-Lösungen.*

REGISTERKARTE "SYNAPSE"

Die Registerkarte "Synapse" ist die Standardregisterkarte, wenn du Razer Synapse zum ersten Mal startest.

Cockpit

Die Registerkarte "Cockpit" bietet dir eine Übersicht über Razer Synapse. Von dort aus kannst du auf alle deine Razer-Geräte, Module und Online-Dienste zugreifen.

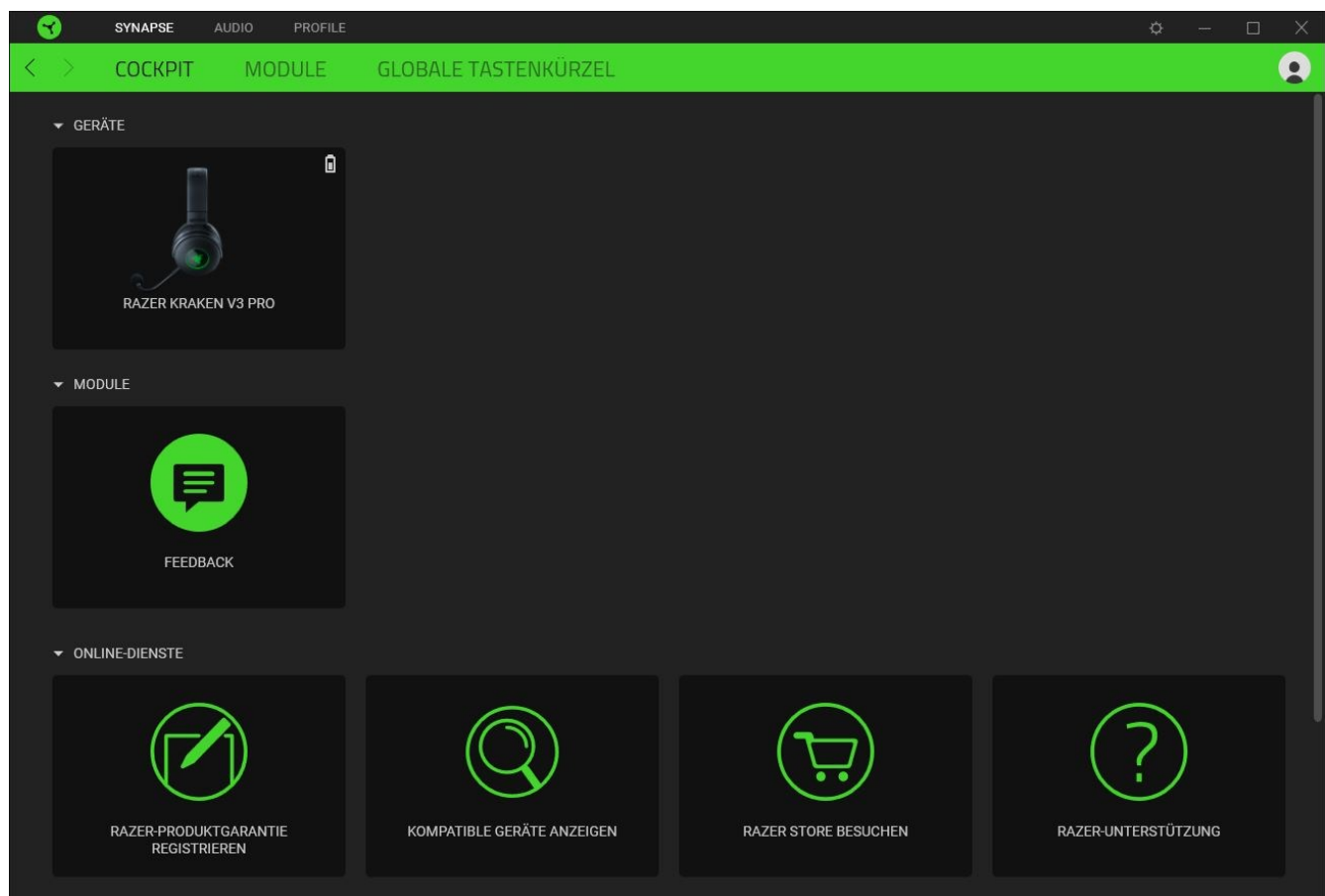

Module

Unter der Registerkarte "Module" werden alle installierten und zur Installation verfügbaren Module angezeigt.

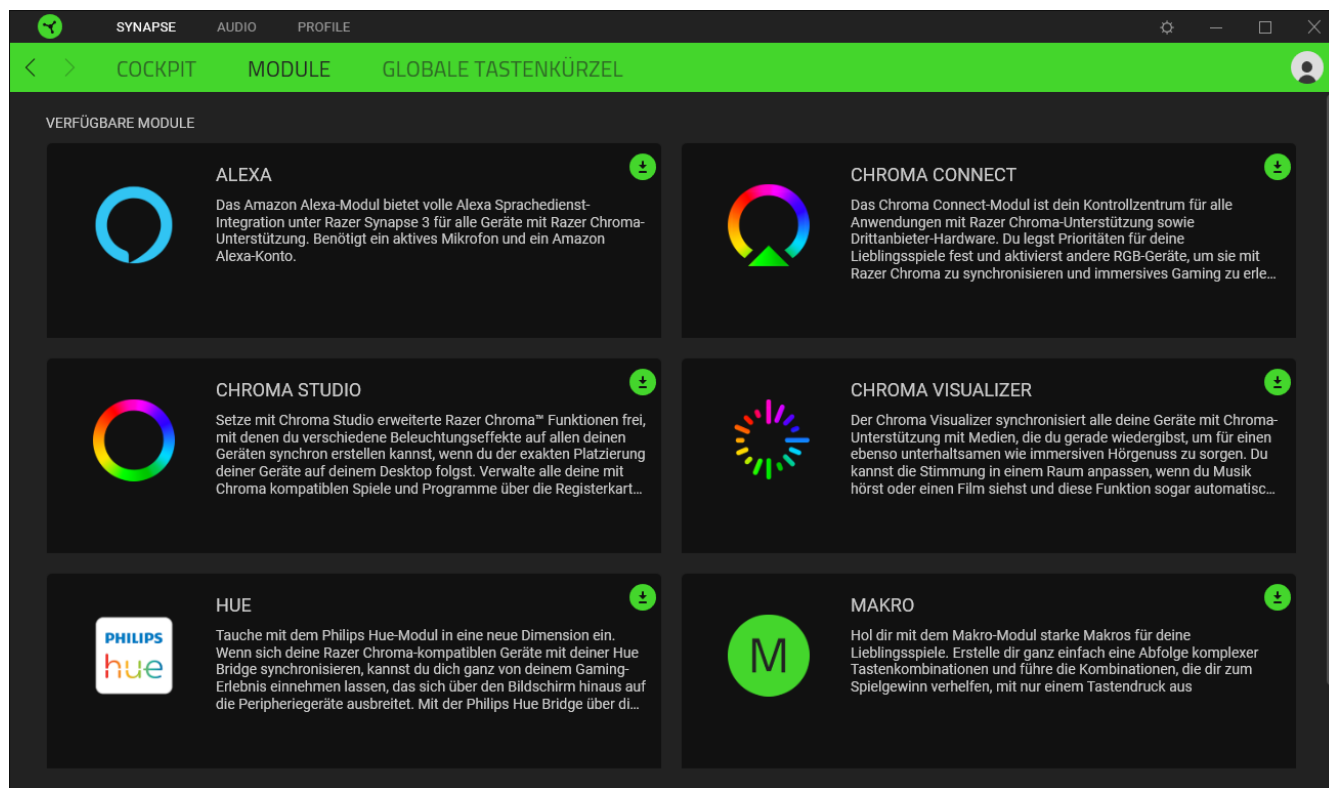

Globale Tastenkürzel

Du kannst Aktionen oder Funktionen von Razer Synapse selbst definierten Tastenkombinationen zuweisen, die alle profilspezifischen Tastenzuweisungen außer Kraft setzen. [Erfahre mehr über Profil](#)

! *Nur Eingaben von Geräten, die Razer Synapse unterstützen, werden erkannt.*

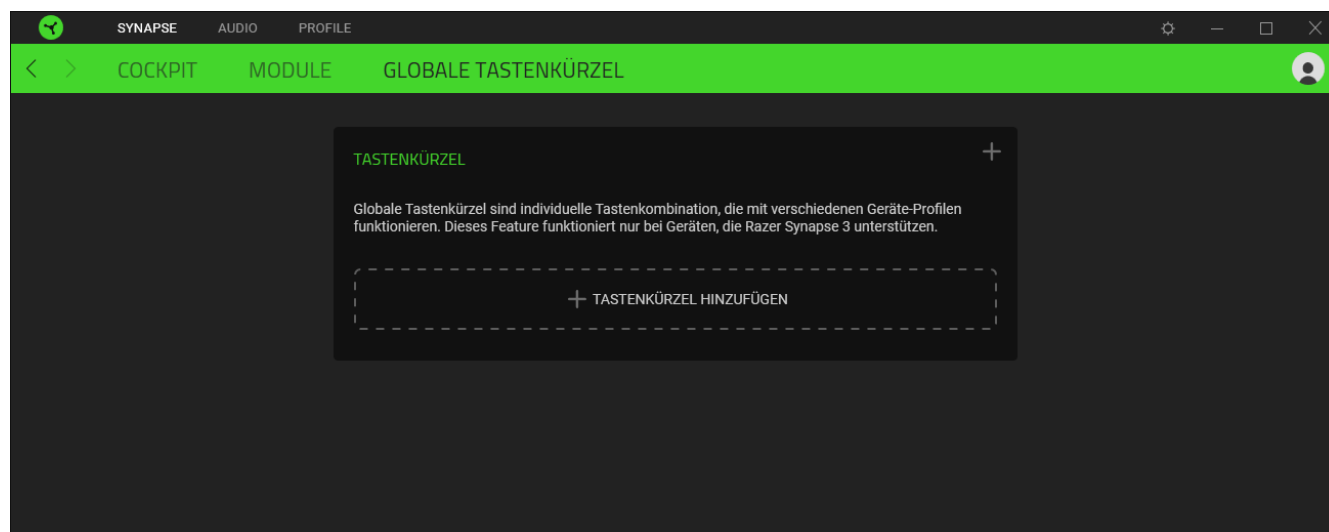

REGISTERKARTE "AUDIO"

 *Achte darauf, dass du über das Sound-Symbol der Taskleiste THX Spatial Audio als Standard-Wiedergabe- oder Ausgabegerät auswählst.*

Die Registerkarte "Audio" ist die wichtigste für deinen Razer Kraken V3 Pro. Von hier aus kannst du die Einstellungen deines Geräts anpassen und sein volles Potenzial entfesseln. Änderungen, die in dieser Registerkarte vorgenommen werden, speichert das Programm automatisch auf deinem System und in der Cloud.

Sound

Die Registerkarte "Sound" dient zur Anpassung der System- oder individuellen Lautstärke aller aktiven Anwendungen, der Änderung des Standard-Geräts und dem Zugriff auf die Windows Sound-Eigenschaften.

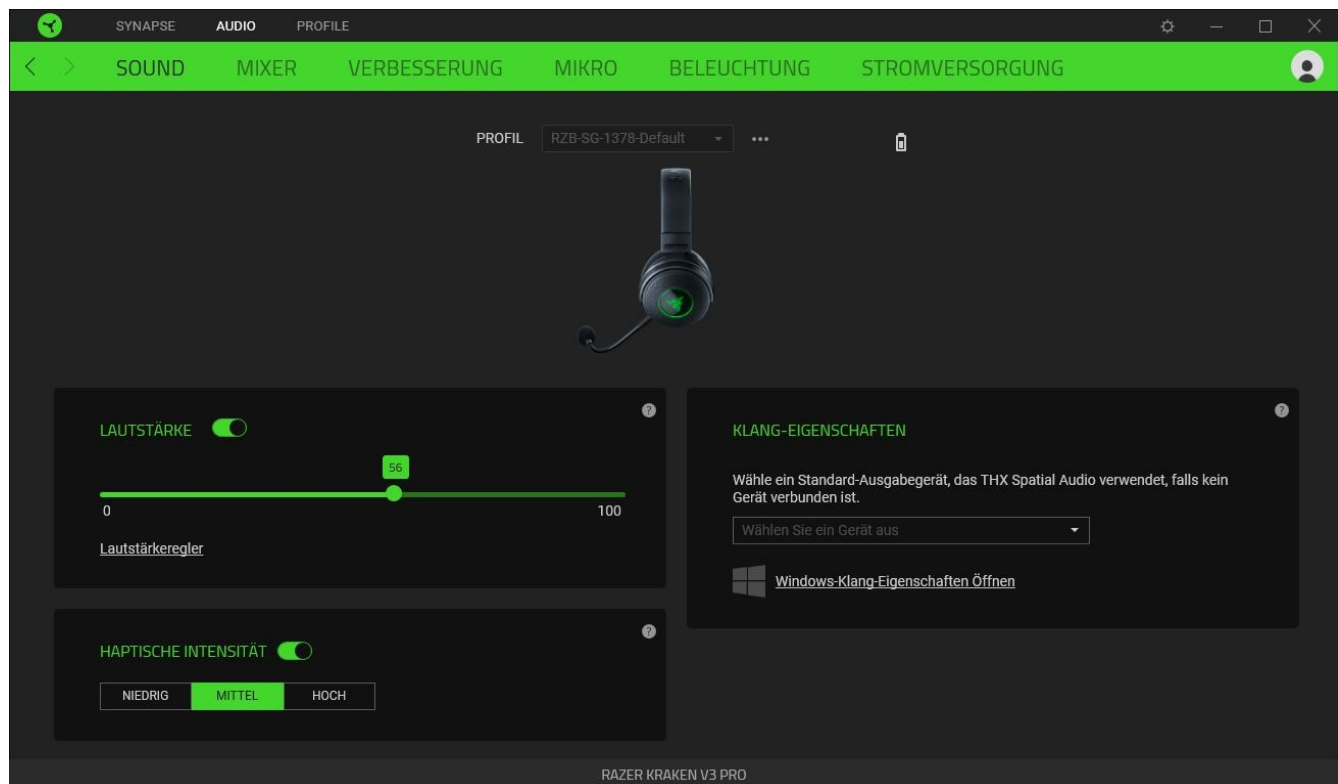

Profil

In deinem Profil werden die Einstellungen für alle deine Razer Peripheriegeräte gespeichert. Standardmäßig basiert die Profilbezeichnung auf deinem Systemnamen. Um ein Profil hinzuzufügen, umzubenennen, zu duplizieren oder zu löschen, klicke einfach die Schaltfläche (●●●) an.

Lautstärke

Die Lautstärke des Geräts anpassen. Du kannst auch vom aktuellen Wiedergabegerät auf den Windows-Lautstärke-Mixer zugreifen, wo du proportional die Gesamt-Lautstärke des Systems oder individuell die Lautstärke jeder aktiven Anwendung anpassen kannst.

Haptische Intensität

Intensität der Vibration des Headsets anpassen.

Sound-Eigenschaften

Hier kannst du ein Standard-Ausgabegerät auswählen, das THX Spatial Audio verwendet, wenn keine Razer Kraken V3 Pro verbunden ist. Du kannst auch auf die Windows Sound-Eigenschaften klicken, um die Sound-Einstellungen deines Systems anzupassen, etwa die Geräte-Einstellungen für Wiedergabe und Aufnahme, das Sound-Schema und die Standard-Kommunikationsaktivität.

Mixer

Mithilfe der Registerkarte "Mixer" kannst du THX Spatial Audio und seine Einstellungen an- und ausschalten sowie die Sound-Positionierung aller virtuellen Lautsprecher des aktiven Raumklang-Modus anpassen.

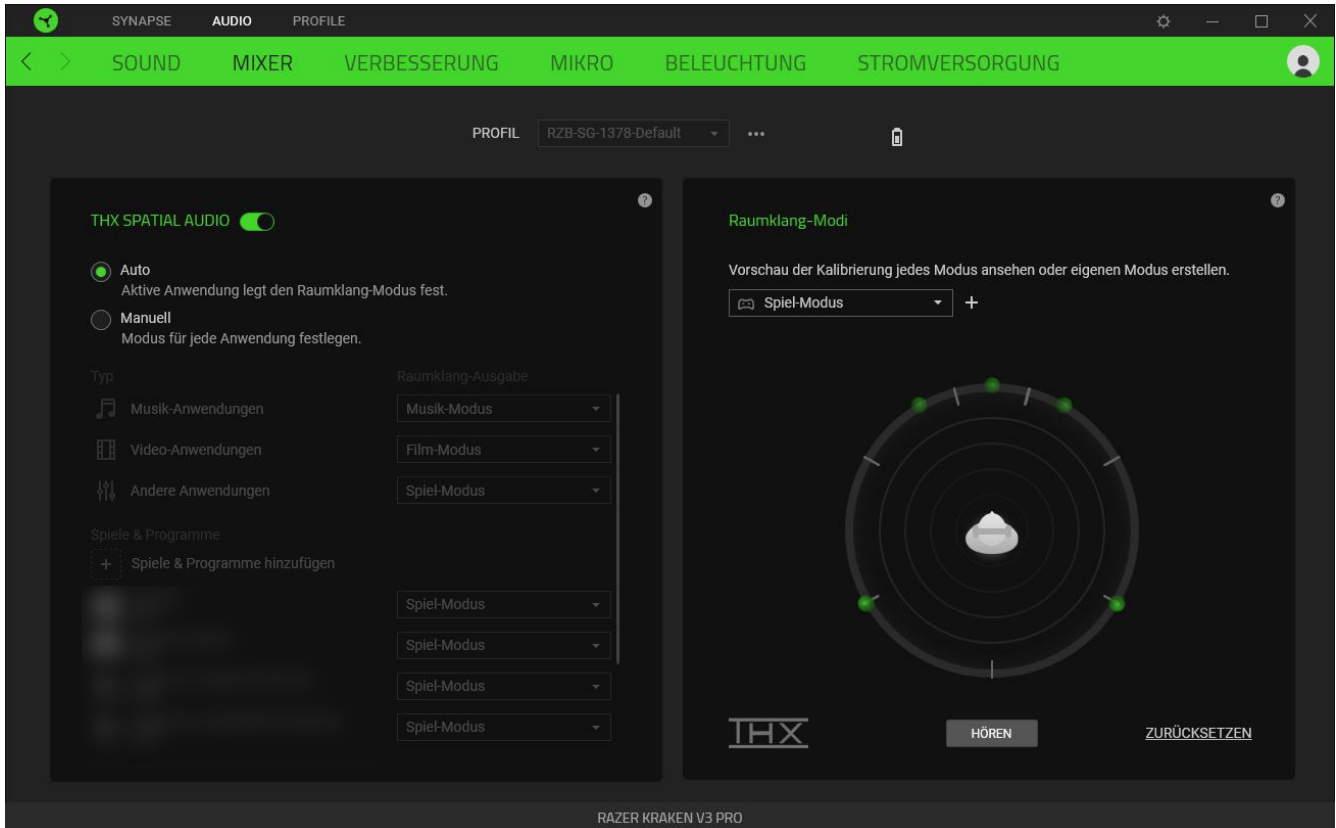

THX Spatial Audio

THX Spatial Audio ist eine hoch entwickelte Lösung für positionsabhängigen Sound, die für ein noch immersiveres, intensiveres Gaming-Erlebnis sorgt.

Hier kannst du THX Spatial Audio und seine Einstellungen an- und ausschalten. Standardmäßig ist diese Option auf "Auto" gesetzt, sodass alle Anwendungen die empfohlenen Ausgabe-Einstellungen verwenden. Mit "Manuell" kannst du den Raumklang-Modus deiner Wahl bestimmten Anwendungstypen oder Anwendungen zuweisen.

Raumklang-Modi

Hier kannst du dir eine Vorschau der Kalibrierung jeder verfügbaren Raumklang-Modus-Voreinstellungen mithilfe der Anhören-Taste ansehen. Wenn du die Position eines virtuellen Lautsprechers (in irgendeinem Voreinstellungsmodus) änderst, wird automatisch ein Individueller Modus erstellt. Alternativ kannst du auf die Hinzufügen-Schaltfläche (+) klicken, um einen neuen Individuellen Modus anzulegen.

Klicken in einem Individuellen Modus auf die Schaltfläche (●●●) um den ausgewählten Individuellen Modus umzubenennen, zu duplizieren oder zu löschen. Um den aktuellen Modus auf seine ursprünglichen Einstellungen zurückzusetzen, klicke auf die Schaltfläche "Zurücksetzen".

Verbesserung

Über die Registerkarte "Verbesserung" kannst du die Einstellungen des Audio-Eingangs sowie den Frequenzgang deines Audiosystems anpassen.

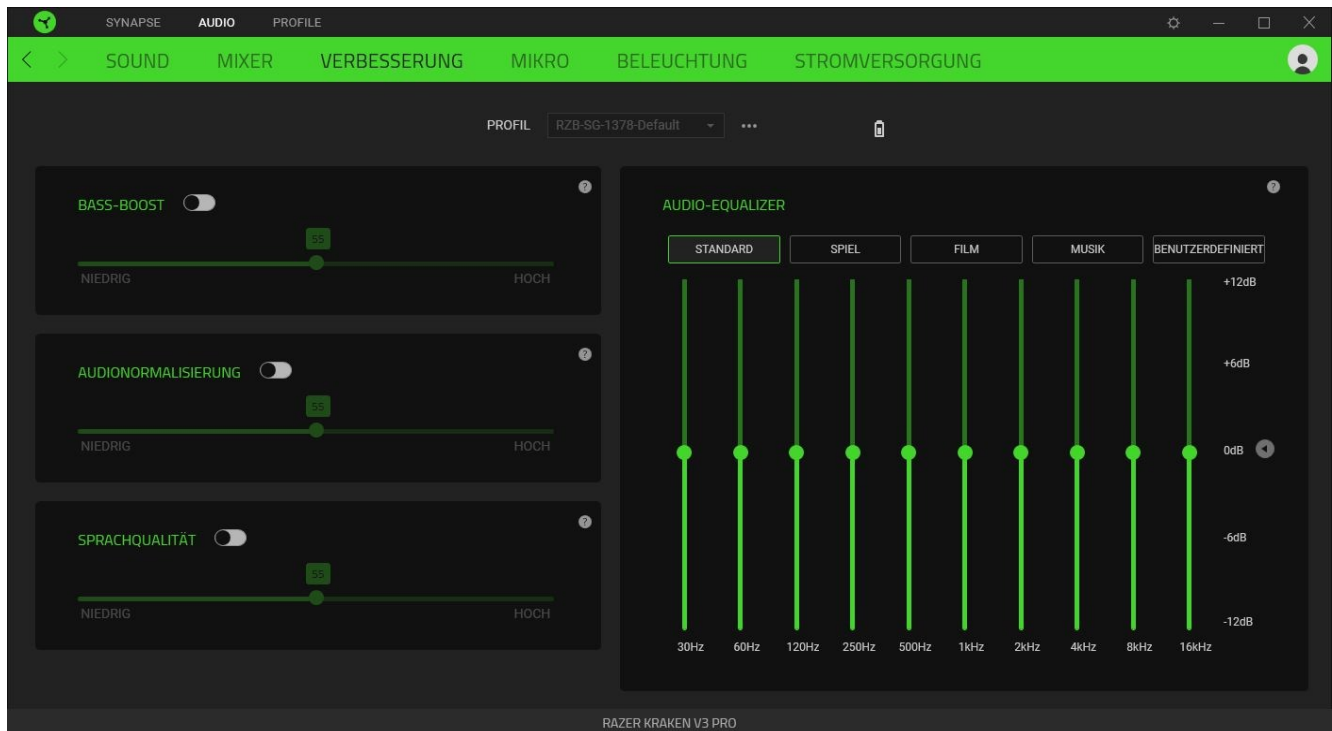

Bass-Boost

Verstärkt den Niederfrequenzgang, um den Bassklang deines Headsets zu verbessern.

Audionormalisierung

Normalisiert die Lautstärke der Audiowiedergabe, um plötzliche und unangenehme Lautstärkeveränderungen, etwa bei Effekten wie Explosionen, zu vermeiden.

Sprachqualität

Verbessert die Qualität bei der Sprachwiedergabe durch Filter und passt die Lautstärke an.

Audio-Equalizer

Wähle eine der verfügbaren Equalizer-Voreinstellungen, die für ein ausgeglichenes Sound-Erlebnis, Gaming-Immersion, Film- oder Musikgenuss entwickelt wurden. Wenn du Equalizer-Voreinstellungen manuell anpasst, werden sie automatisch auf "Individuell" gesetzt.

Mikrofon

Über die Registerkarte "Mikrofon" kannst du alle Einstellungen deines Mikrofons anpassen.

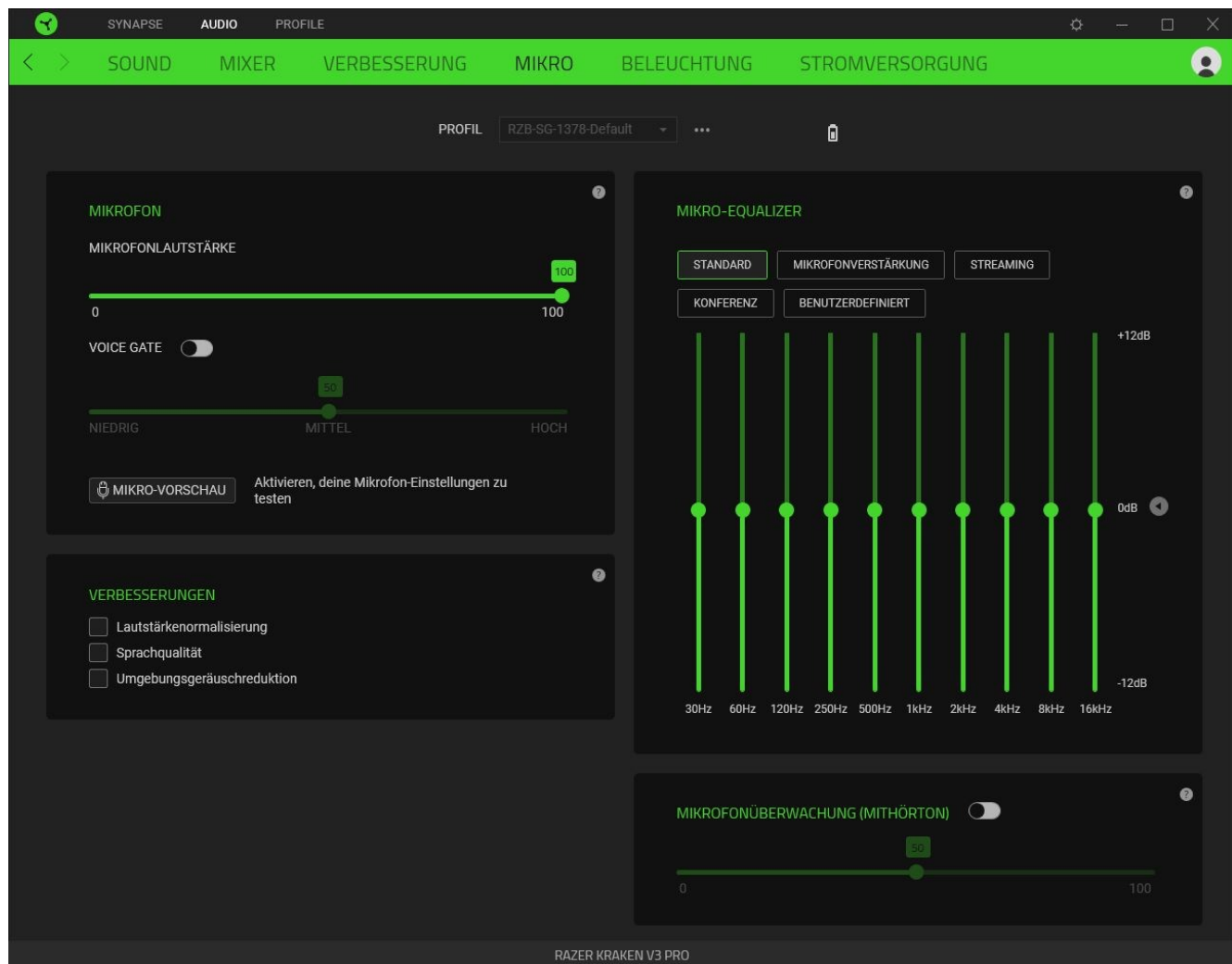

Mikrofon

Du kannst die Mikrofonlautstärke und den Mikrofonpegel anpassen, um den Mikrofon-Sound zu verbessern.

Mikrofonlautstärke

Regelt den Mikrofon-Eingang oder schaltet das Mikrofon stumm.

Voice Gate

Passt die Empfindlichkeit des Mikrofons an, damit Hintergrundgeräusche herausgefiltert werden und nur deine Stimme hörbar ist. Jedes Geräusch, das unterhalb des Schwellenwerts liegt, wird unterdrückt.

Verbesserungen

Verbessert die Qualität des Mikrofon-Eingangs durch:

- **Lautstärkenormalisierung.** Verringert Schwankungen der Lautstärke.
- **Sprachqualität.** Betont die Sprachfrequenz.
- **Umgebungsgeräuschreduktion.** Verringert die Lautstärke der Umgebungsgeräusche.

Mikrofon-Equalizer

Wähle eine der verfügbaren Mikrofon-Voreinstellungen aus, die am besten zu deinen Anforderungen an dein Mikrofon passt. Wenn du Equalizer-Voreinstellungen manuell anpasst, werden sie automatisch auf "Individuell" gesetzt.

Mikrofonüberwachung (Mithörton)

Aktiviere diese Einstellung, um den RAW-Mikrofon-Eingang des Headsets zu überwachen und die Lautstärke der Mikrofon-Überwachung zu erhöhen oder zu verringern.

Beleuchtung

Über die Registerkarte "Beleuchtung" kannst du die Beleuchtungseinstellungen für dein Razer-Gerät anpassen.

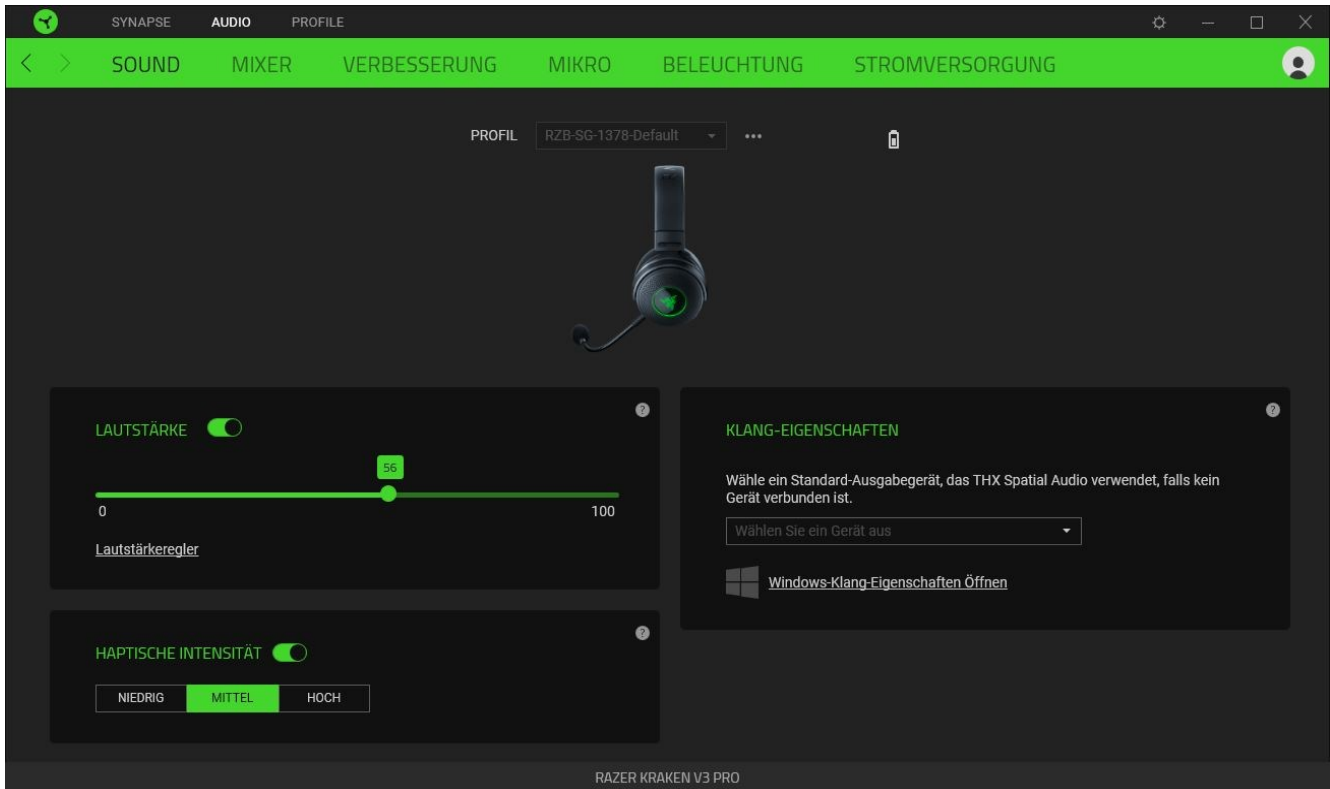

Helligkeit

Du kannst die Beleuchtung deines Razer-Geräts ausschalten, indem du die Helligkeit anpasst oder Leuchtkraft per Regler erhöhst oder verringerst.



Beleuchtung ausschalten

Du kannst Energie sparen, indem mithilfe dieser Option die Beleuchtung deines Geräts ausschaltest, sobald der Bildschirm ausgeschaltet wird.

Schnelle Effekte

Es gibt eine Anzahl an vordefinierten Effekten, die ausgewählt und auf die Beleuchtung deines Geräts angewendet werden können:

	Name	Beschreibung	Einrichtung
	Audiometer	Die Ohrmuscheln leuchten je nach aktueller Lautstärke mit einem Standard-Farbspektrum auf	Farben-Boost-Stufe wählen

	Atmung	Die Beleuchtung pulsiert in der ausgewählten Farbe bzw. den ausgewählten Farben.	Wähle bis zu zwei Farben oder Zufallsfarben.
	Durchlaufen des Farbspektrums	Die Beleuchtung der Tastatur wechselt in einer Endlosschleife zwischen 16,8 Millionen Farben.	Keine weitere Anpassung erforderlich
	Statisch	Die Tastatur leuchtet in der ausgewählten Farbe.	Farbe auswählen

Solltest du noch andere Geräte mit Razer Chroma-Unterstützung besitzen, kannst du durch Anklicken der Schaltfläche Chroma Sync () ihre Beleuchtungseffekte mit deinem Razer-Gerät synchronisieren.

 *Nur Geräte, die den ausgewählten Beleuchtungseffekt unterstützen, werden synchronisiert.*

Erweiterte Effekte

Mithilfe der Option "Erweiterte Effekte" kannst du einen Chroma-Effekt wählen, um ihn mit deinem Razer Chroma-Gerät zu verwenden. Um deinen eigenen Chroma-Effekt zu erstellen, klicke einfach auf die Chroma Studio-Schaltfläche ().

Energie

Auf der Registerkarte "Energie" kannst du den Stromverbrauch deines Gerätes verwalten und es in den Ruhemodus versetzen, wenn es eine Weile lang nicht benutzt wurde.

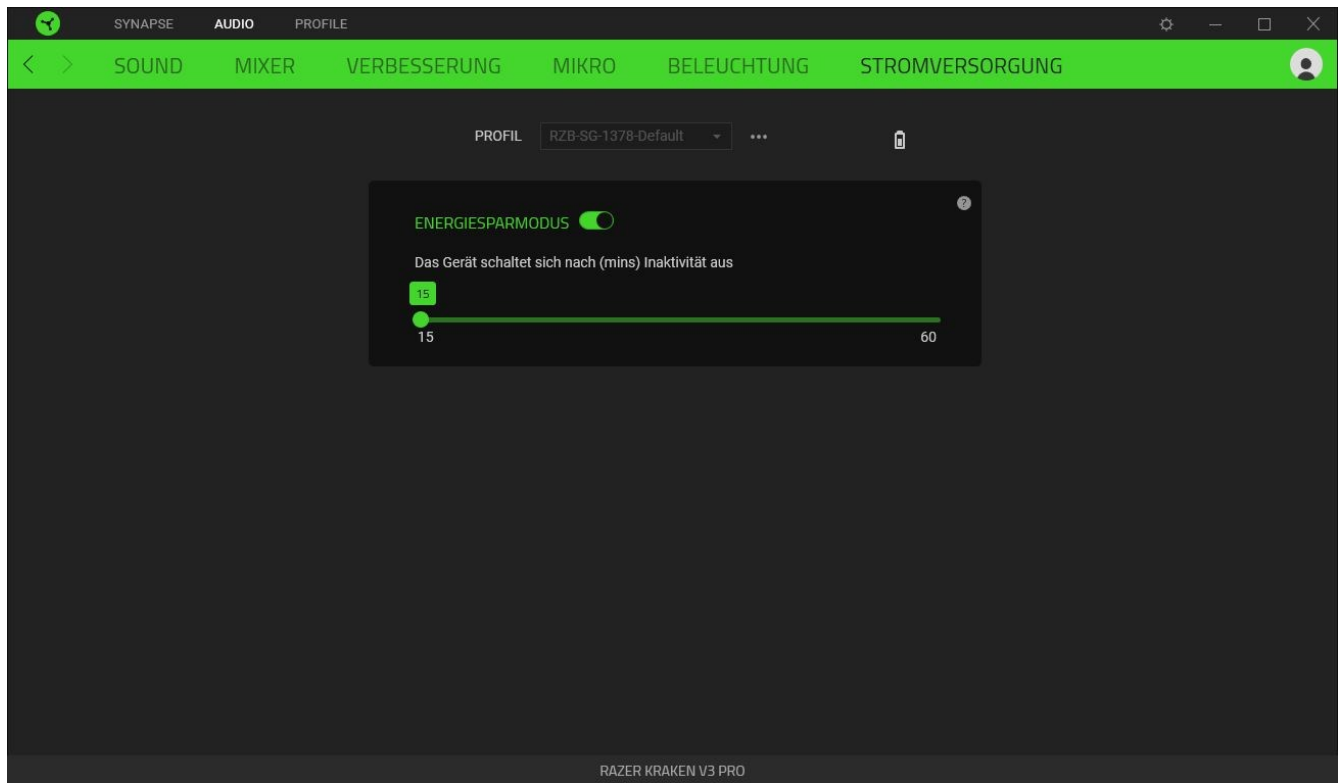





REGISTERKARTE "PROFILE"

Über die Registerkarte "Profile" kannst du ganz leicht deine Profile verwalten und sie mit deinen Spielen und Anwendungen verknüpfen.

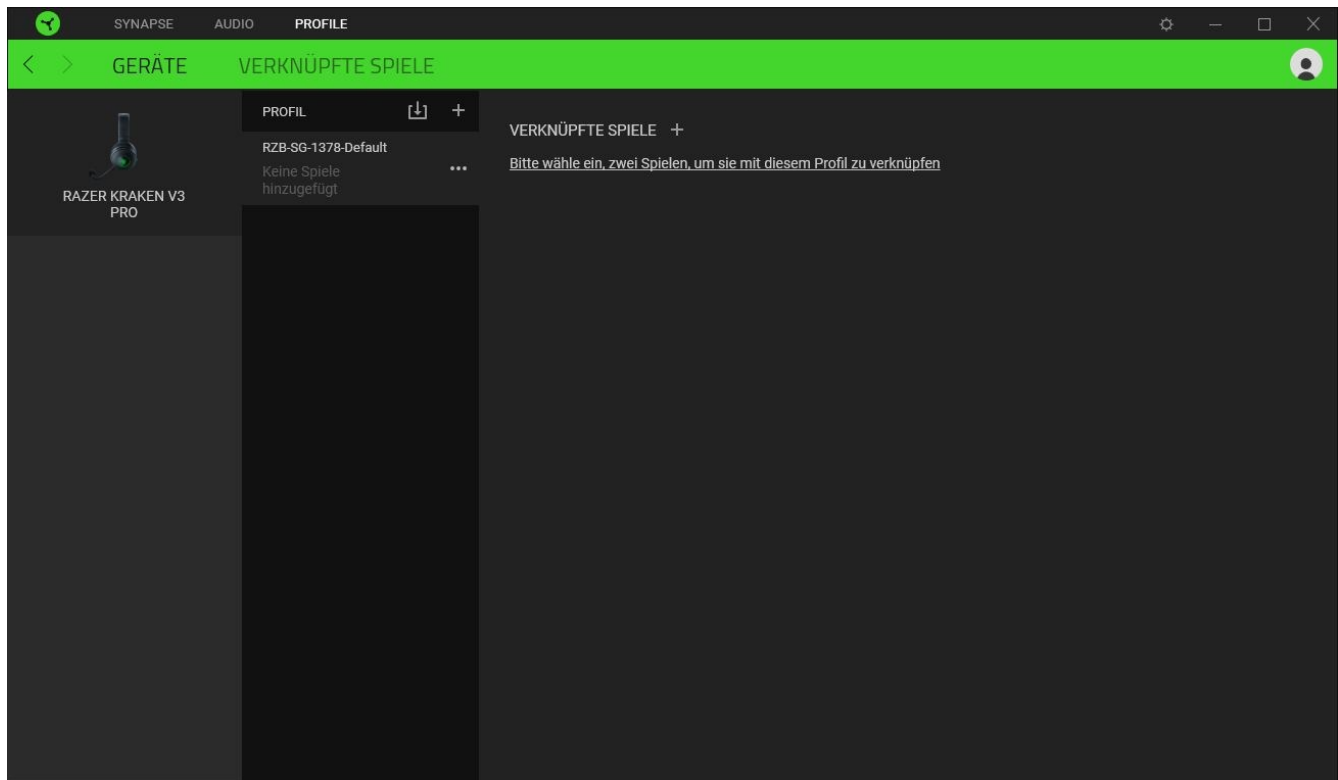
Geräte

Hier kannst du sehen, welches Razer-Gerät ein bestimmtes Profil verwendet oder welcher Chroma-Effekt mit bestimmten Spielen verknüpft ist.



Du kannst Profile von deinem Computer oder aus der Cloud importieren. Klicke dazu auf die Importieren-Schaltfläche (), lege neue Profile für das ausgewählte Gerät mithilfe der Hinzufügen-Schaltfläche (). Um ein Profil umzubenennen, zu duplizieren, zu exportieren oder zu löschen, klicke einfach auf die Diverses-Schaltfläche (). Jedes Profil kann sich auf Wunsch automatisch aktivieren, wenn du eine bestimmte Anwendung startest mithilfe der Option "Verknüpfte Spiele" startest.

Verknüpfte Spiele

Die Registerkarte "Verknüpfte Spiele" gibt dir die Möglichkeit, Spiele hinzuzufügen, Peripheriegeräte anzusehen, die mit Spielen verknüpft sind, oder nach hinzugefügten Spielen zu suchen. Du kannst auch Spiele alphabetisch sortieren oder danach, welche zuletzt oder am häufigsten gespielt wurden. Hinzugefügte Spiele werden dort auch dann noch aufgeführt, wenn sie nicht mehr mit einem Razer-Gerät verknüpft sind.

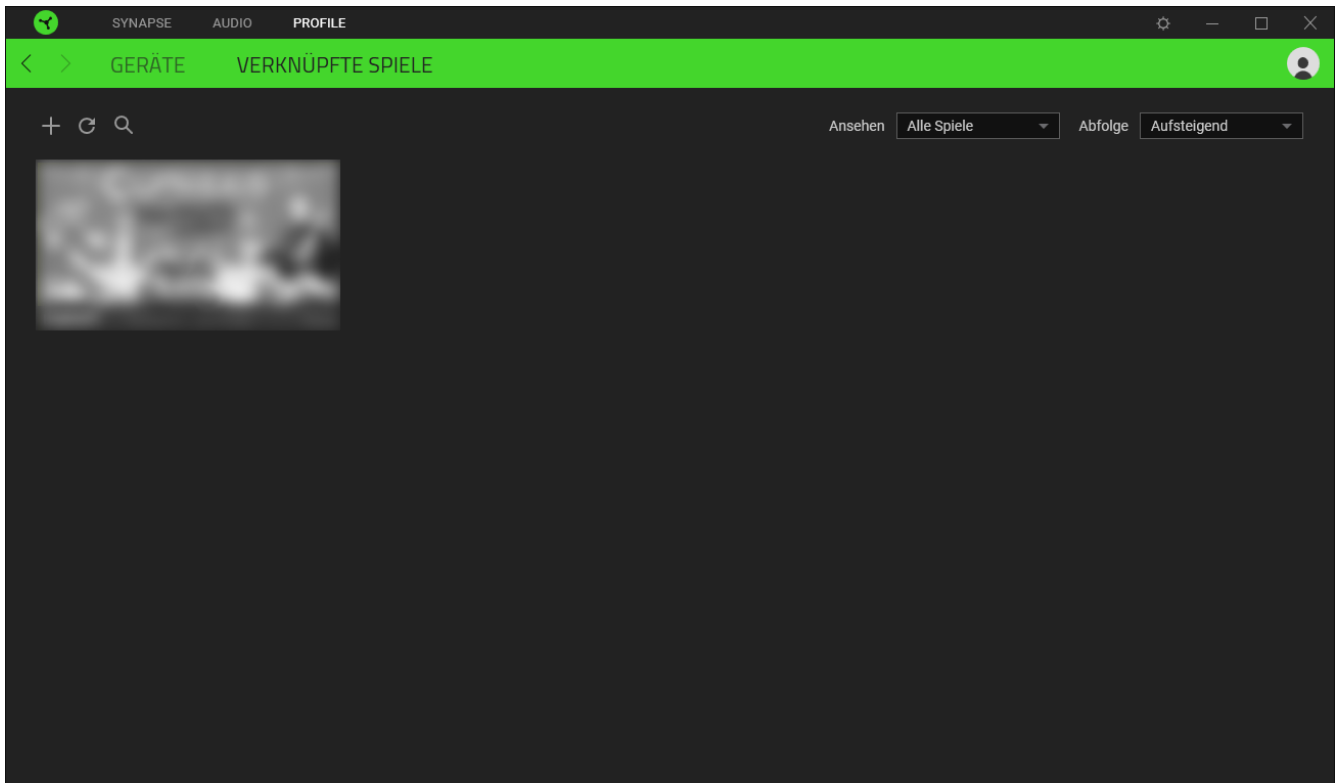

Um deine Spiele mit verbundenen Razer Geräten zu verknüpfen, klicke einfach auf ein Spiel in der Liste, dann auf "Gerät und Profil auswählen, um im Spiel automatisch zu starten" um das Razer Gerät zum Verknüpfen auszuwählen. Sobald du eine Verknüpfung angelegt hast, kannst du auf die Diverses-Schaltfläche (●●●) des entsprechenden Geräts klicken, um ein bestimmtes Profil auszuwählen.

EINSTELLUNGEN-FENSTER

Im Einstellungen-Fenster, das du per Klick auf die Schaltfläche (⚙) von Razer Synapse aufrufst, kannst du den Start und die Anzeigesprache von Razer Synapse anpassen, dir das Handbuch jedes verbundenen Razer-Geräts ansehen oder jedes verbundene Razer-Gerät auf seine Werkseinstellungen zurücksetzen.

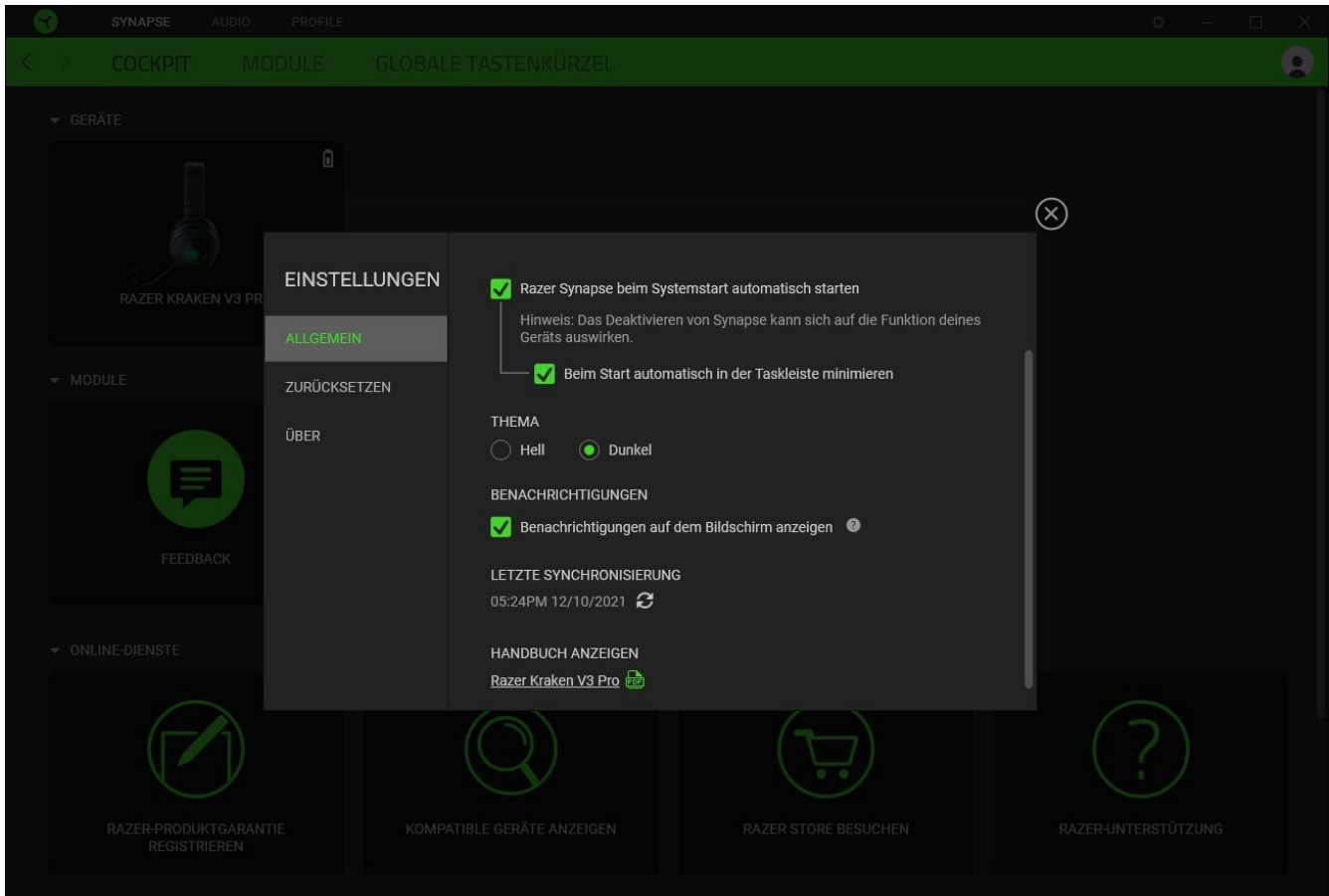

Standard-Registerkarte

Die Standard-Registerkarte des Einstellungen-Fensters ist die Registerkarte "Allgemein". Von hier aus kannst du die Anzeigesprache der Software, ihr Verhalten beim Start anpassen und das Anzeige-Thema anpassen. Du kannst auch manuell deine Profile mit der Cloud synchronisieren (↻) oder dir das Handbuch aller verbundenen Razer Geräte und installierter Module ansehen.

Registerkarte "Zurücksetzen"

Mithilfe der Registerkarte "Zurücksetzen" kannst du alle verbundenen Razer Geräte auf ihre Werkseinstellungen zurücksetzen und/oder Razer Synapse-Tutorials zurücksetzen, um dich mit den neuen Features von Razer Synapse vertraut zu machen.

! *Alle im integrierten Speicher der ausgewählten Geräte gesicherten Profile werden gelöscht, wenn du ein Razer Gerät zurücksetzt.*

Registerkarte "Über"

Über die Registerkarte "Über" kannst du dir kompakte Software-Informationen, Copyright-Angaben und Links zu den Nutzungsbedingungen anzeigen lassen. Mithilfe dieser Registerkarte kannst du auch nach Software-Updates suchen oder schnell auf die Razer-Communitys in den Sozialen Medien zugreifen.

6. SICHERHEIT UND WARTUNG

SICHERHEITSRICHTLINIEN

Um die größtmögliche Sicherheit bei der Benutzung deines Razer Kraken V3 Pro zu gewährleisten, empfehlen wir die Einhaltung der folgenden Richtlinien:

Solltest du Probleme beim normalen Betrieb des Geräts haben und die Fehlerbehebung schafft keine Abhilfe, wende dich an die Razer Hotline. Hilfe findest du auch unter support.razer.com.

Nimm das Gerät nicht auseinander und benutze es nicht mit abweichender Stromspannung. Deine Garantie würde sonst erlöschen.

Halte das Gerät von Flüssigkeiten, Feuchtigkeit und Nässe fern. Betreibe das Gerät nur innerhalb eines Temperaturbereichs von 0 °C bis 40 °C. Sollte die Temperatur außerhalb dieses Bereiches liegen, trenne das Gerät von der Stromversorgung und/oder schalte es aus, bis die Temperatur sich wieder auf ein geeignetes Maß eingepegelt hat.

Das Gerät unterdrückt Umgebungsgeräusche schon bei niedriger Lautstärke, weshalb du deine Umgebung deutlich schlechter wahrnimmst. Bitte nimm es ab, wenn du etwas unternehmen möchtest, bei dem du deine Umgebung wahrnehmen können musst.

Wenn du dein Gehör über längere Zeiträume hinweg extrem hohen Lautstärken aussetzt, kann dies zu Hörschäden führen. Zudem sind in einigen Staaten maximal 86 db für 8 Stunden am Tag zulässig. Wir empfehlen daher, die Lautstärke auf ein vertretbares Niveau zu senken, wenn du über einen längeren Zeitraum dein Headset verwenden möchtest. Bitte pass gut auf dein Gehör auf.

WARTUNG UND BENUTZUNG

Dein Razer Kraken V3 Pro benötigt nur ein geringes Ausmaß an Wartung, um in einem optimalen Zustand zu bleiben. Wir empfehlen, das Gerät einmal monatlich mit einem weichen Tuch oder einem Wattestäbchen zu reinigen, um das Ansammeln von Schmutz zu vermeiden. Bitte verwende keine Seife oder aggressive Reinigungsmittel.

AKKU

Das Razer V3 Pro verfügt über einen internen wieder aufladbaren Lithium-Ionen-Polymer-Akku. Die Lebensdauer dieses Akkus hängt generell von seiner Nutzung ab. Hast du Grund zu der Annahme, dass der wiederaufladbare Lithium-Ionen-Akku deines Razer V3 Pro leer (oder so gut wie leer) sein könnte, versuche ihn aufzuladen.

Den Akku bitte nicht öffnen, beschädigen oder leitenden Materialien (Metall), Feuchtigkeit, Flüssigkeiten, Feuer oder Hitze aussetzen. Der Akku könnte sonst auslaufen oder explodieren, was zu Verletzungen führen kann. Die Batterielaufzeit hängt von der Benutzung ab.

7. RECHTLICHE HINWEISE

INFORMATIONEN ZUM URHEBERRECHT UND ZUM GEISTIGEN EIGENTUM

© 2025 Razer Inc. Alle Rechte vorbehalten. Razer, das dreiköpfige Schlangen-Logo, das Razer-Logo, "For Gamers. By Gamers." und das "Powered by Razer Chroma"-Logo sind Marken oder eingetragene Marken von Razer Inc. und/oder angeschlossenen Unternehmen in den Vereinigten Staaten oder anderen Ländern. Alle anderen Warenzeichen sind Eigentum der jeweiligen Inhaber.

Windows and the Windows logo are trademarks or registered trademarks of the Microsoft group of companies.

Razer Inc. ("Razer") kann über Copyrights, Marken, Geschäftsgeheimnisse, Patente, Patentanträge oder andere Rechte an geistigem Eigentum (eingetragen oder nicht) hinsichtlich des Produkts in diesem Handbuch verfügen. Razer gewährt durch die Bereitstellung dieses Handbuchs keine Lizenz für diese Copyrights, Marken, Patente oder andere Formen von geistigem Eigentum. Die Razer Kraken V3 Pro (das "Produkt") kann sich von den Abbildungen auf der Verpackung oder anderswo unterscheiden. Razer übernimmt keine Haftung für solche Unterschiede oder für eventuelle Fehler. Die in diesem Handbuch enthaltenen Informationen können sich ohne Ankündigung jederzeit ändern.

EINGESCHRÄNKTE PRODUKTGARANTIE

Aktuelle Informationen zu den Bedingungen der eingeschränkten Produktgarantie findest du unter razer.com/warranty.

HAFTUNGSBESCHRÄNKUNG

Razer haftet in keinem Falle für verlorene Gewinne, Verluste von Informationen oder Daten, besondere, zufällige, indirekte, strafrechtliche oder Folgeschäden, die sich aus dem Vertrieb, dem Verkauf, dem Wiederverkauf, dem Gebrauch oder Nutzungsunvermögen des Produkts ergeben. Razer ist in keinem Falle verpflichtet, für höhere Summen als den Einzelhandelspreis des Produkts zu haften.

ALLGEMEIN

Diese Bedingungen unterliegen dem Recht des Staates, in dem das Produkt erworben wurde. Wenn eine hierin enthaltene Bestimmung ungültig oder nicht durchsetzbar ist, wird sie (soweit sie ungültig oder nicht durchsetzbar ist) unwirksam und wird ohne Einfluss auf die verbleibenden Bestimmungen aus der Auslegung dieser Vereinbarung ausgeschlossen. Razer behält sich das Recht vor, jede Bedingung jederzeit und ohne Vorankündigung zu ändern.