



RAZER KIYO PRO

マスターガイド

Razer Kiyo Pro で高画質配信を実現。この高性能アダプティブライトセンサー搭載 USB Web カメラは、1080p 60FPS の高精細画質で、30FPS での HDR に対応します。どのような環境や照明条件でもプロレベルのクリアさと品質を視聴者に届けます。

目次

1. パッケージ内容 / 必要なもの	3
2. 保証付きです	5
3. 技術的な仕様	6
4. はじめに	7
5. RAZER SYNAPSE による RAZER KIYO PRO の設定	8
6. 使用上の注意とメンテナンス	16
7. 法的情報	17

1. パッケージ内容 / 必要なもの

パッケージ内容

- Razer Kiyo Pro

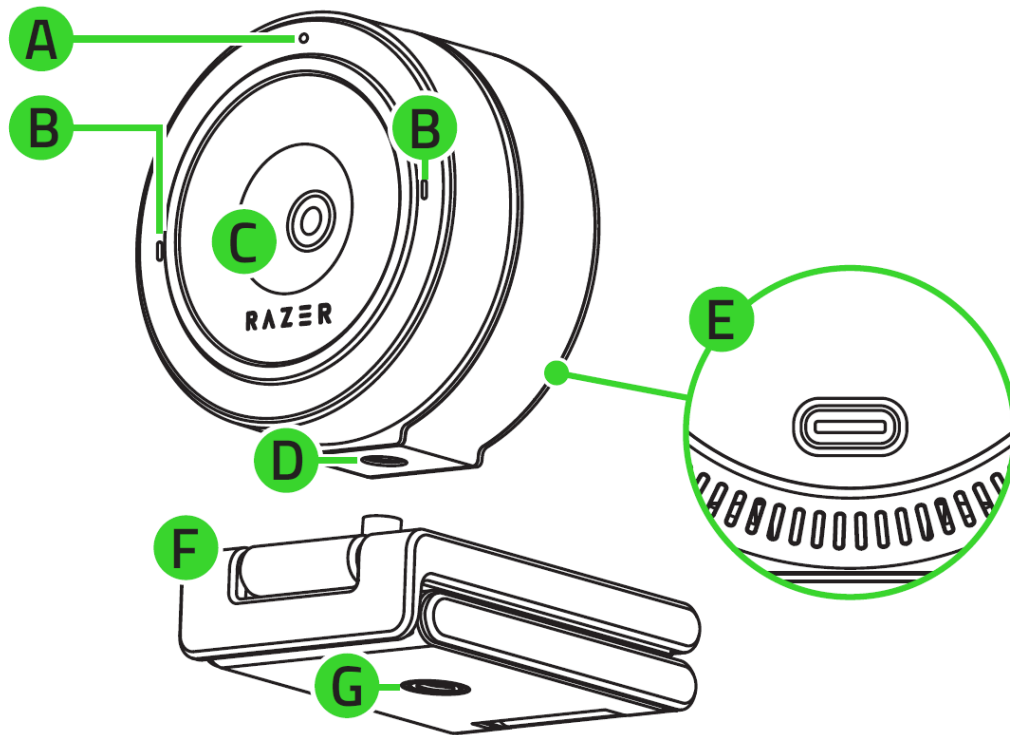

- A. ステータスインジケータ
- B. 内蔵マイク
- C. 画角 (FoV) 調節可能な広角レンズ
*
- D. カメラのスレッドマウント
- E. 電源ポート
- F. 取り外し可能なスタンド
- G. スタンドのスレッドマウント

*画角は、Razer Synapse で調節できます。

- Type-A - Type-C ケーブル

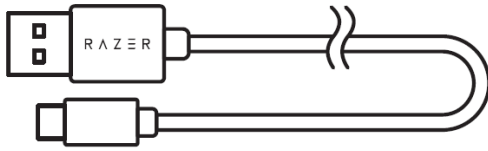

- レンズカバー

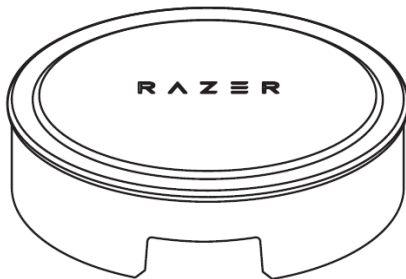

- 重要な製品情報ガイド

必要なもの

製品要件

- PC への直接 USB 接続*

RAZER SYNAPSE 動作要件

- Windows® 8 64 ビット (以降)
- インターネット接続 (ソフトウェアインストール用)

**配信や録画のパフォーマンスを最大限まで高めるには USB 3.0 が推奨されます。*

2. 保証付きです

お手元の素晴らしい製品は限定 1 年保証付きです。こちらに登録して本製品をさらに活用し、Razer の特典を手に入れましょう: razerid.razer.com

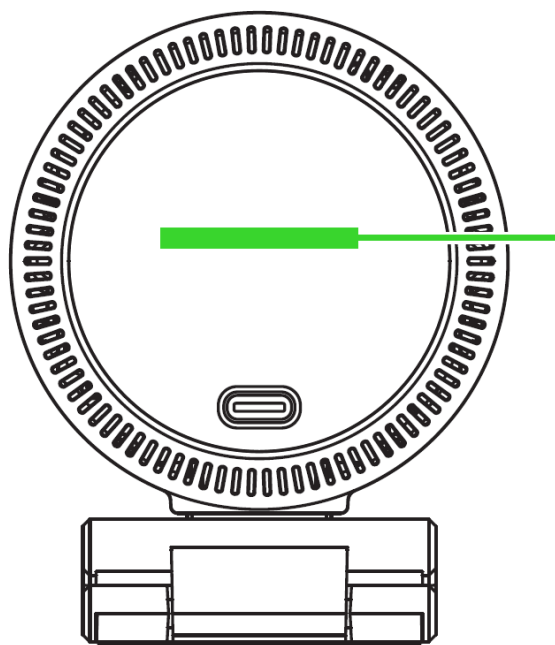

ご使用の製品のシリアル
番号は、こちらでご確認
いただけます。

質問があれば、Razer サポートチーム support.razer.com にお問い合わせください

3. 技術的な仕様

カメラ

- 接続方法の種類: USB3.0
- 画像解像度: 2.1 メガピクセル
- 動画解像度: 1080p (60/30/24FPS) / 720p (60FPS) / 480p (30FPS) / 360p (30FPS)
- 動画エンコード: H.264 コーデック
- 静止画解像度: 1920x1080
- 画質設定のカスタマイズ機能: あり
- 対角画角 (FOV): 103° , 90° , 80°
- フォーカスの種類: 自動
- マウント方式: L 字ジョイントおよび三脚 (別売)
- ケーブル長: 1.5 m 編み込みケーブル

マイク

- チャンネル: ステレオ
- オーディオ コーデック: 16bit 48KHz
- 極性パターン: オムニディレクショナル
- 感度: -38dB

4. はじめに

1. セットアップ環境に応じて、カメラをモニター上もしくはテーブルに配置したり、スタンドのスレッドマウントを使用して三脚* に取り付けることができます。

i カメラを三脚* に直接取り付ける場合、スタンドを取り外すこともできます。

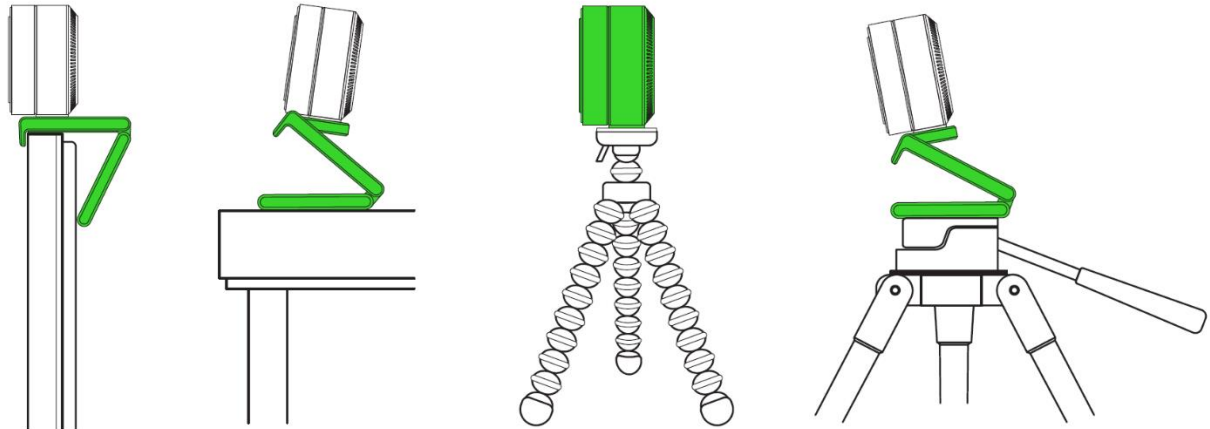

*三脚は別売です。

2. Type-A - Type-C ケーブルを使用してカメラを USB ポートに接続し、カメラのアプリケーションを起動します。カメラのステータスインジケータが点灯し、デバイスが起動したことを示します。

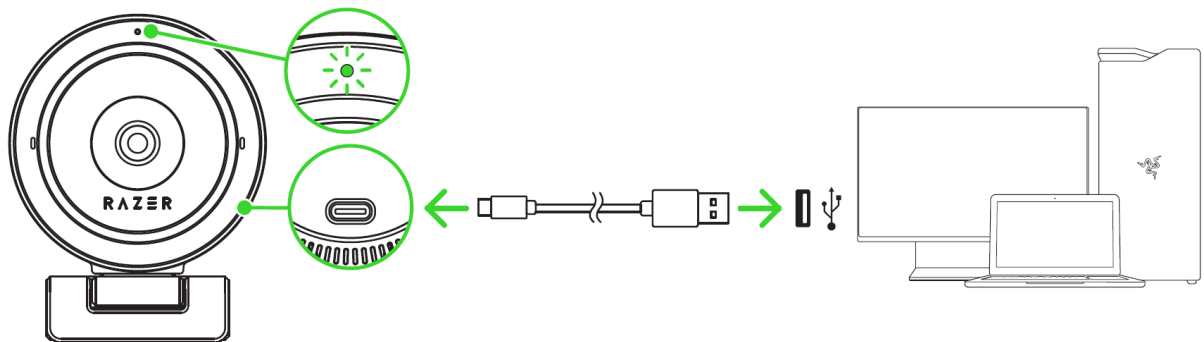

i カメラの配信および録画のパフォーマンスを最適化するには、デバイスを PC の USB 3.0 ポートに直接接続することを強くおすすめします。デバイスを USB 2.0 ポート、USB ハブ、スイッチ、またはエクステンダーに接続すると、パフォーマンスに影響する可能性があります。

3. Razer Synapse を使用してカメラのパン、ズーム、映像および音質など、さまざまな設定をカスタマイズできます。

*プロンプトが表示されたら Razer Synapse をインストールするか、[razer.com/synapse](https://www.razer.com/synapse) からインストーラーをダウンロードします。

5. RAZER SYNAPSE による RAZER KIYO PRO の設定

- i** 免責事項: インストール、アップデート、クラウドベースの機能についてはインターネット接続が必要です。Razer ID アカウントの登録が推奨されますが、これは任意です。示されたすべての機能は現在のソフトウェアバージョン、接続デバイス、サポートされるアプリとソフトウェアに基づいて変更される場合があります。

SYNAPSE タブ

Razer Synapse をインストールした後の初期起動画面では [Synapse] タブが表示されます。

ダッシュボード

[ダッシュボード] サブタブでは Razer Synapse の概要が表示され、お使いのすべての Razer デバイス、モジュールならびにオンラインサービスにアクセスできます。

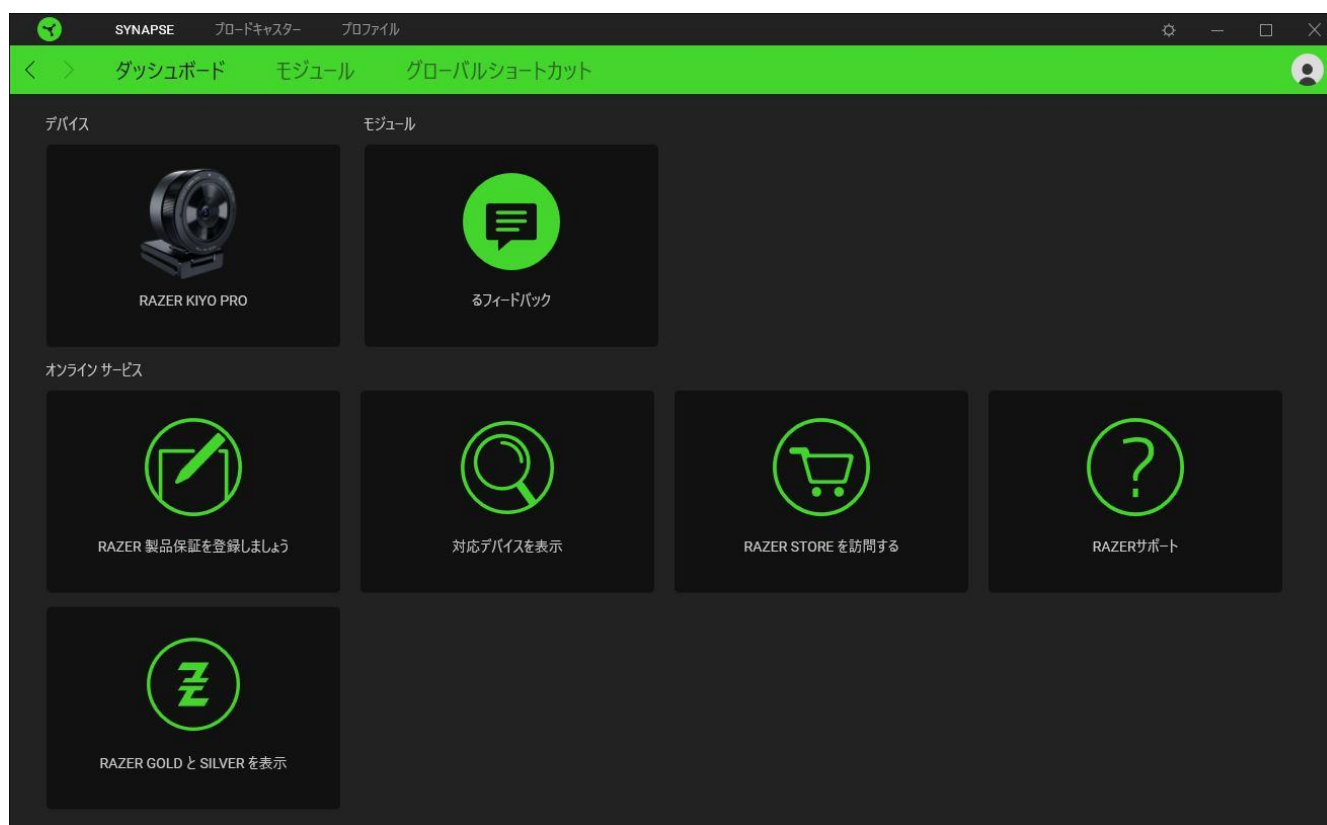

モジュール

[モジュール] サブタブには、インストールされているすべてのモジュールとインストール可能なモジュールが表示されます。



グローバル ショートカット

すべてのデバイスプロフィールで適用される、Razer Synapse 対応デバイスの入力からのカスタマイズ可能なキー組み合わせのバインド操作または Razer Synapse 機能。[プロフィールについて詳細はこちら](#)

! Razer Synapse 対応デバイスの入力のみが認識されます。



ブロードキャスタータブ

Razer Kiyo Pro のメインタブが [ブロードキャスター] タブです。このタブでは、カメラフィードのプレビューを見たりカスタマイズしたりできます。このタブに適用された変更内容は、システム上およびクラウドストレージ上に自動保存されます。

設定

[設定] サブタブでは、HDR キャプチャの有効化、カメラのフォーカスと視野角 (FoV) プロパティの変更、その他の画像設定の調整などの設定をカスタマイズしながら、カメラのリアルタイムプレビューを見ることができます。

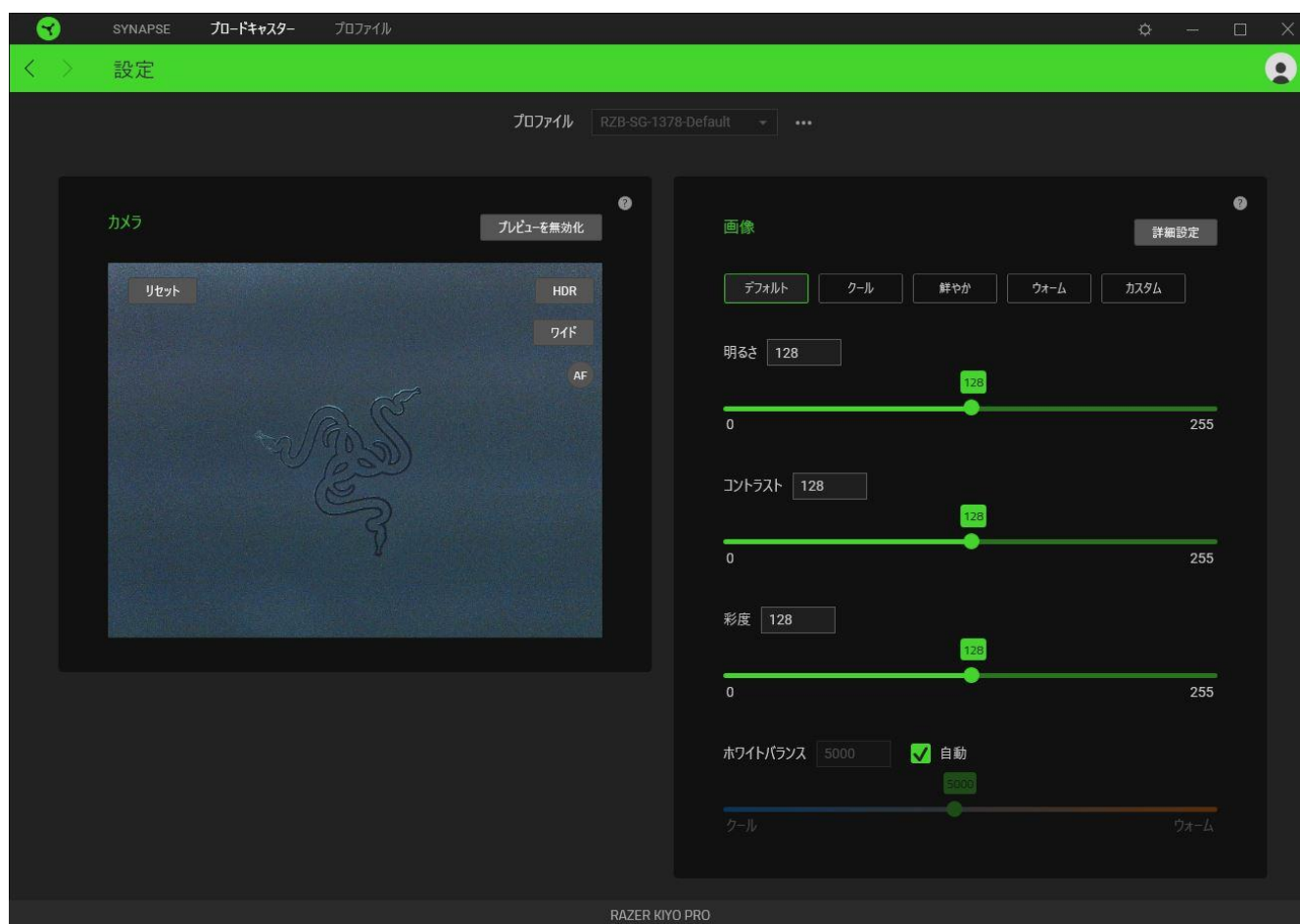

プロフィール

プロフィールはお使いの Razer デバイスの設定を維持するためのデータ保存先です。デフォルト設定ではプロフィール名はお使いのシステム名に基づいています。プロフィールの追加、インポート、名前変更、複製、エクスポート、または削除を行うにはプロフィールの対応する [その他] ボタン (●●●) を押します。

カメラ

カメラのリアルタイムプレビューを表示します。ここでは以下の変更も行えます。

- **プレビューを無効化。**カメラのプレビューを無効化します。この機能はその他のアプリケーションで Razer Kiyō Pro を使い始めるのに便利です。
 - ❗ **カメラのプレビューが無効化されると、すべてのカメラ設定は変更できなくなります。**
- **ダイナミックレンジ。**ハイダイナミックレンジ (HDR) を有効化、または無効化します。
- **視野角 (FOV)。**カメラで撮影する範囲を変更します。クリックするだけで広角、中間、狭角の間で視野角を切り替えることができます。
- **オートフォーカス (AF) / マニュアルフォーカス (MF)。**オートフォーカスとマニュアルフォーカスを切り替えます。マニュアルフォーカスが有効な場合、フォーカススライダーを使ってカメラのフォーカスを手動で調整することができます。
- **リセット。**カメラの全設定をデフォルトプロパティにリセットします。

画像

利用可能な画像プリセットを使用して、または各設定に対応するスライダーをお好みに調整して、カメラの画像設定を微調整することができます。

- **明るさ。**カメラのプレビューの全体的な明るさをコントロールします。
- **コントラスト。**カメラのプレビュー内でトーン分離を強調します。
- **彩度。**カメラのプレビューの色の鮮やかさを変更します。
- **ホワイトバランス。**カメラの光源の色温度をコントロールします。

また、[詳細設定] をクリックして、オペレーティングシステムのカメラのプロパティウィンドウを開き、色補正やカメラコントロールを個別にカスタマイズすることもできます。

- ❗ **[詳細設定] や他のカメラアプリで設定変更する際に、Razer Synapse では維持したい設定を選択するプロンプトが表示されます。[詳細設定] や他のカメラアプリで行った変更を維持するには、プロンプトが表示された際に [カメラ] を選択します。**



[プロフィール タブ

[プロフィール] タブはお使いの全プロフィールを管理し、ゲームやアプリケーションとリンクさせるために役立ちます。

デバイス

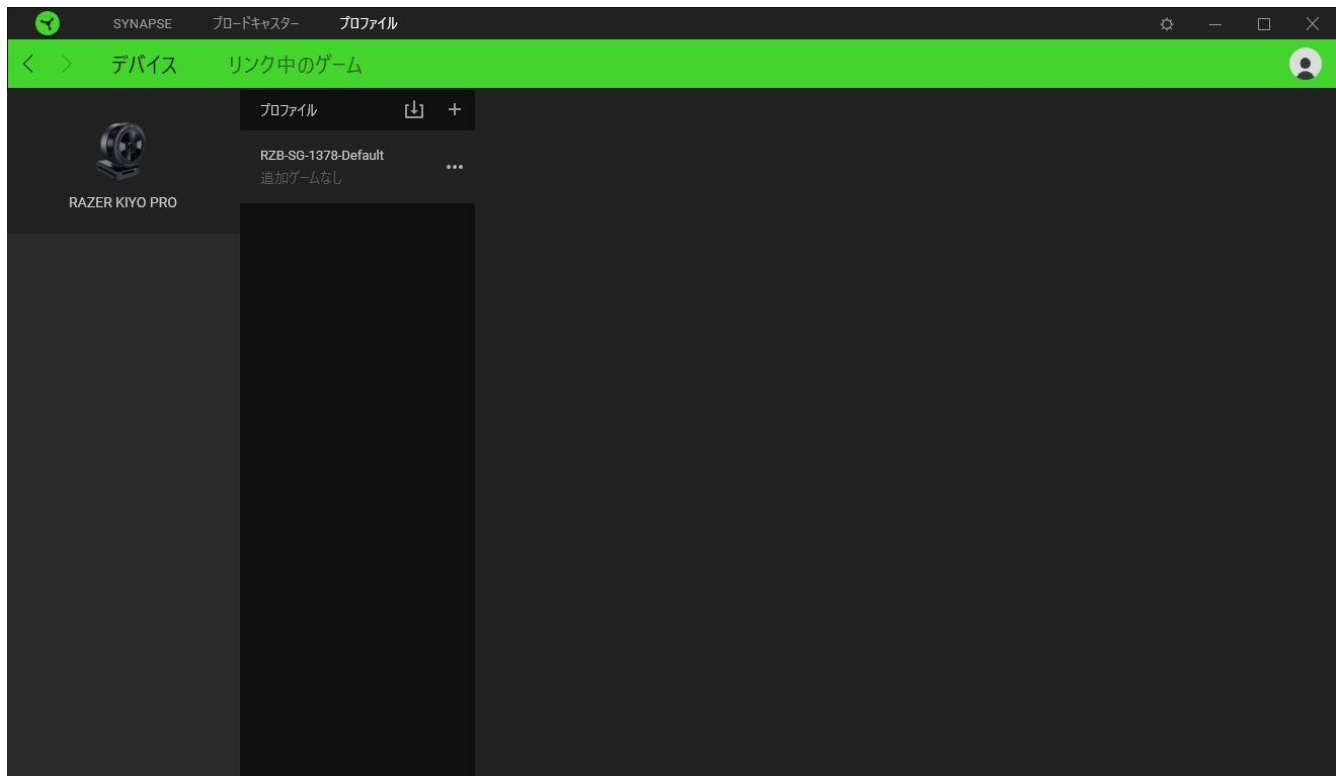
[デバイス] サブタブではどの Razer デバイスがどのプロフィール/Chroma 効果 を使用しているかを確認できます。



プロフィール/Chroma エフェクトは、インポートボタン () でコンピュータやクラウドからインポートできます。また、追加ボタン () で、選択したデバイス内の新しいプロフィールや、特定のゲームを対象にした Chroma エフェクトの作成が可能です。プロフィールの名前変更、複製または削除を行うには [その他] ボタン () を押します。[ゲームをリンク] オプションを使用すると、アプリケーションの実行時に、各プロフィールと Chroma エフェクトの両方またはいずれかが自動的に有効になるように設定できます。

リンクされたゲーム

サブタブでは、ゲームの追加、ゲームとリンク中の周辺機器の表示、追加されたゲームの検索など、柔軟性の高い機能が利用できます。またゲームをタイトル順、最後のプレイ日時順、最大プレイ時間順で並べ替えることが可能です。追加されたゲームは Razer デバイスにリンクされていなくてもこちらに表示されます。

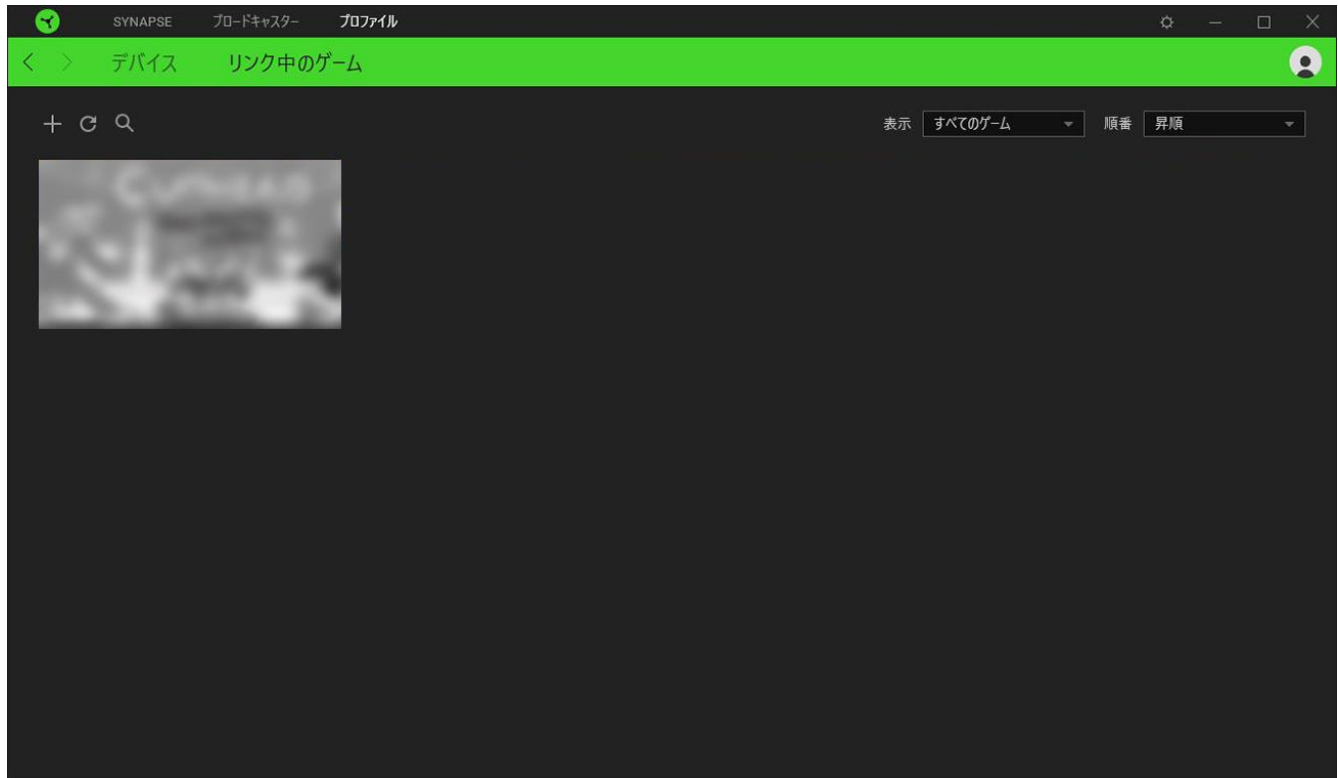

接続された Razer デバイスにゲームをリンクするには、リストからゲームをクリックし、[ゲームプレイ時に自動的に起動するデバイスとそのプロフィールを選択] リンクをクリックしてリンクする Razer デバイスを選択します。リンクが成立したら、対応するデバイスのその他ボタン(●●●)をクリックすると、特定のプロフィールを選択できます。

[設定] ウィンドウ

Razer Synapse で (⚙️) ボタンをクリックしてアクセスできる [設定] ウィンドウでは、起動挙動と Razer Synapse の言表示語の設定、接続した各 Razer デバイスのマスターガイドの表示、あるいは接続した任意の Razer デバイスの出荷時設定へのリセットが可能です。

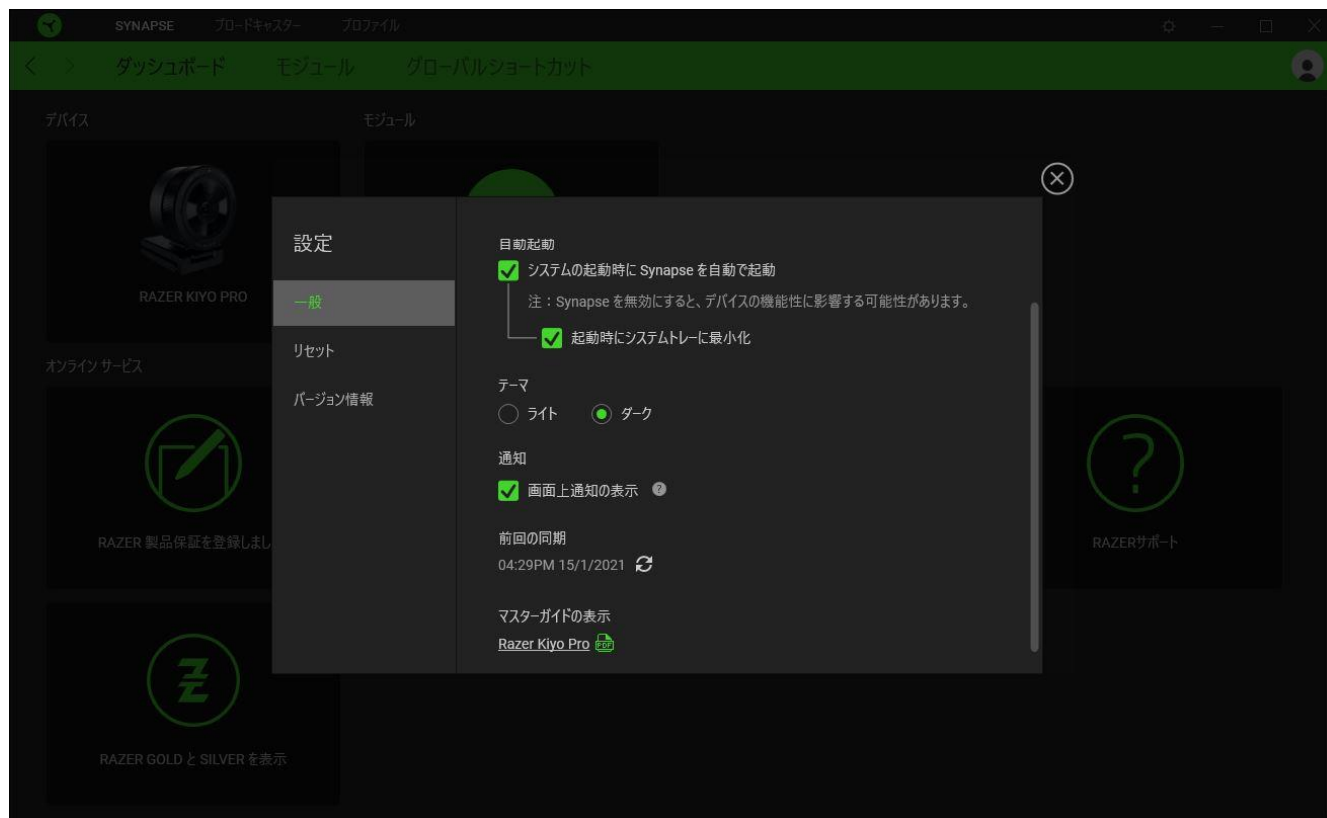

[一般] タブ

[設定] ウィンドウのデフォルトのタブです。[一般] タブでは、ソフトウェアの表示言語、起動時の動作、表示テーマを変更したり、接続されたすべての Razer デバイスのマスターガイドを表示することができます。さらに、プロフィールとクラウド (☁️) の手動同期や、接続したすべての Razer デバイスやインストール済みモジュールのマスターガイドの表示が可能です。

[リセット] タブ

[リセット] タブでは、接続中の Razer デバイスを出荷状態にリセットできます。また Razer Synapse のチュートリアルがリセットされるため、次の再起動時に Razer Synapse の各種機能を改めて確認することができます。



Razer デバイスをリセットすると、選択したデバイスのオンボードメモリに保存されたすべてのプロフィール (該当する場合) が消去されます。

[バージョン情報] タブ

[バージョン情報] タブでは、簡単なソフトウェア情報と著作権宣言文が確認でき、利用条件に関するリンクが含まれています。このタブでソフトウェアアップデートを確認したり、Razer のソーシャルコミュニティにアクセスしたりできます。

6. 使用上の注意とメンテナンス

安全上のガイドライン

Razer Kiyō Pro の使用時に最大限の安全を保証するため、以下のガイドラインに従うことを推奨します。

本製品の操作に問題があり、トラブルシューティングで解決できない場合は、本製品を取り外し、Razer ホットラインに連絡するか、support.razer.com までサポートをご依頼ください。

本製品は分解しないでください。また、異常な電流負荷をかけて操作しないでください。保証が無効になります。

本製品ならびに同構成部品を水、湿気、溶液、その他の濡れた面の近くで使用もしくは設置したり、本製品を長時間の高温や直射日光に晒したりしないでください。

本製品に、液体、湿気、または水分を近づけないでください。本製品は、所定の温度範囲 (0°C~40°C) 内で操作してください。温度がこの範囲外になった場合は、本製品の電源プラグを取り外したり、電源をオフにしたりして温度が最適レベルに安定するまでお待ちください。

メンテナンスと使い方

Razer Kiyō Pro を最適な状態に保つには、最低限のメンテナンスが必要です。月に一度、汚れの蓄積を避けるため、本製品をコンピューターから取り外して、柔らかな布や綿などを使って清掃することを推奨します。石けん、刺激の強い洗剤、研磨剤は使用しないでください。

7. 法的情報

著作権および知的財産権情報

©2021 Razer Inc. All rights reserved. Razer、トリプルヘッドスネークのロゴ、Razer ロゴ、「For Gamers.By Gamers.」、および「Powered by Razer Chroma」ロゴは、米国内またはその他の国の Razer Inc. および/または関連企業の商標または登録商標です。その他すべての登録商標は、それぞれの企業の所有物です。

Windows および Windows ロゴは、Microsoft グループ企業各社の商標です。

Razer Inc. (「Razer」) は、本書に記載されている製品に関する、著作権、商標、企業秘密、特許、特許出願、またはその他の知的財産権を（登録、未登録に関わらず）所有することができます。本書の提供により、前述の著作権、商標、特許、または他の知的所有権の使用許諾がお客様に付与されるわけではありません。Razer Kiyō Pro (「本製品」) は、パッケージなどに掲載された写真と異なる場合があります。Razer は、かかる違いまたは外観上の誤りには責任を負わないものとします。本書に記載されている情報は、予告なく変更される場合があります。

製品の限定保証

製品の最新で現行の限定保証条項については、[razer.com/warranty](https://www.razer.com/warranty) を参照してください。

法的責任の制限

いかなる場合も、Razer は、製品の流通、販売、転売、使用、または製品が使用できないことから生じる、いかなる利益損失、情報やデータの喪失、特別な、偶発的な、間接的な、懲罰的な、必然的な、または偶発的な損傷にも責任を負いません。いかなる場合も、Razer の債務は、製品の小売購入額を超えないものとします。

一般

上記条件は、製品が購入された法域の法律の下で管理、解釈されるものとします。本契約内のいずれかの条項が無効あるいは法的強制力がないと考えられる場合、その条項は（その条項が無効あるいは法的強制力がない限り）無効となり除外と見なされますが、残りの条項のいずれも無効になることはありません。Razer は、いずれの条項も予告なしにいつでも修正する権利を留保します。