



RAZER CHROMA 雷蛇幻彩 RGB 补光灯

高级用户指南

Razer Chroma 雷蛇幻彩 RGB 补光灯是一款能与多种设备兼容，且能提供摄影棚级专业灯光效果的多功能、可互动补光设备，助你打造闪耀夺目的直播场景。无论你是想呈现最佳上镜状态、营造氛围还是想通过互动激发观众的热情，都可以通过手机或电脑轻松遥控实现。

目录

1. 内含物品/要求	3
2. 简要介绍	6
3. 技术规格	7
4. 设置	8
5. 自定义 RAZER CHROMA 雷蛇幻彩 RGB 补光灯	11
6. 使用 RAZER CHROMA 雷蛇幻彩 RGB 补光灯	14
7. 配置你的 RAZER CHROMA 雷蛇幻彩 RGB 补光灯.....	16
8. 安全与维护	25
9. 法律条款	26

1. 内含物品/要求

内含物品

- Razer Chroma 雷蛇幻彩 RGB 补光灯

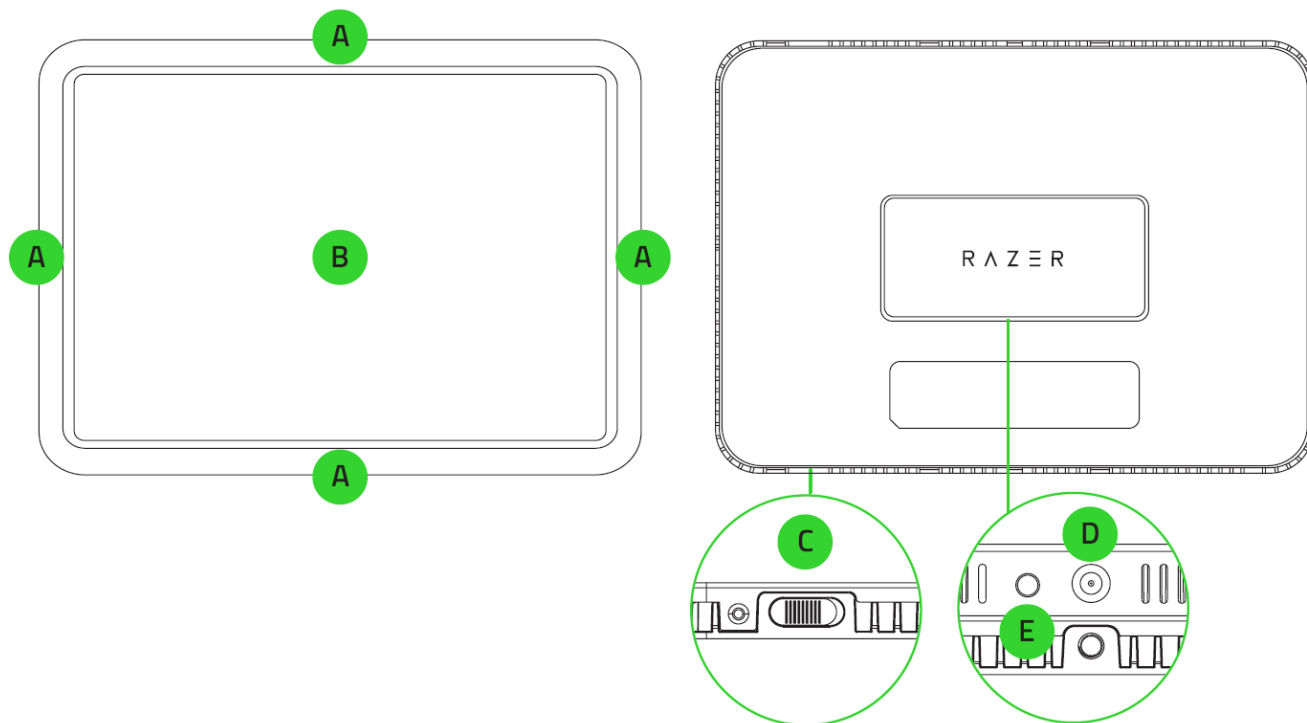

A. 安装插孔

B. 采用 Razer Chroma™ 雷蛇幻彩
RGB 技术的 LED 面板

C. 电源开关

D. 电源端口

E. 重置按钮

- 可伸缩支杆

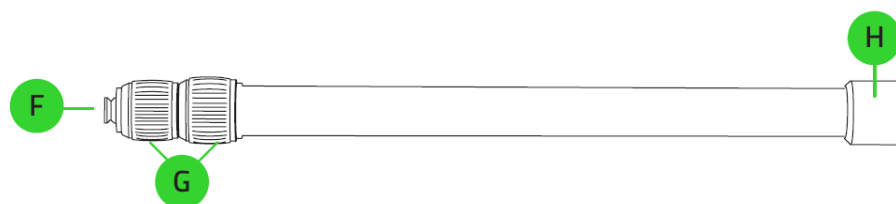

F. 云台连接头

G. 高度调节锁

H. 支杆螺口

- 云台

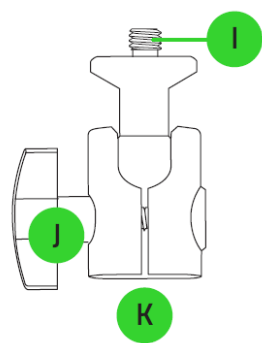

- I. 云台螺丝
- J. 云台调节旋钮
- K. 支杆插孔

- 桌面夹

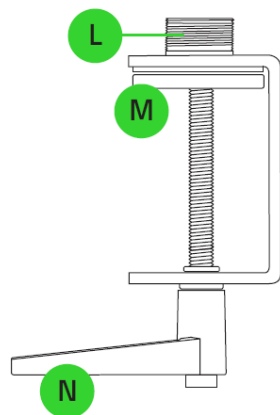

- L. 支杆螺丝
- M. 带橡皮垫片的夹
- N. 夹具调节杆

- 配有可更换插头的电源适配器*

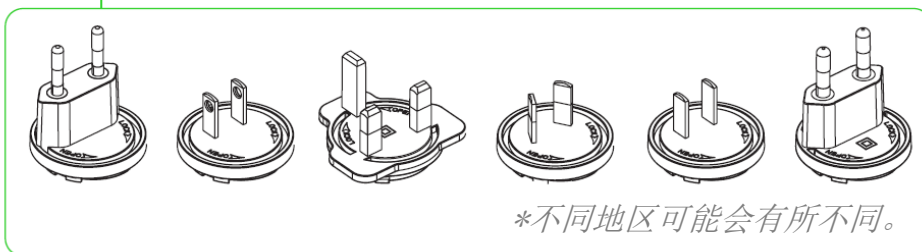
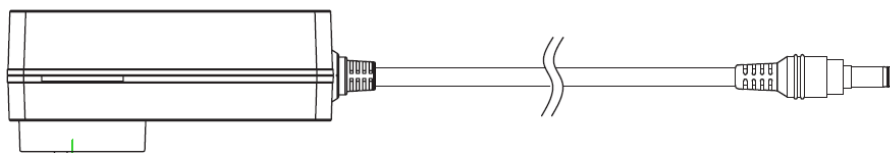

- 电源适配器延长线

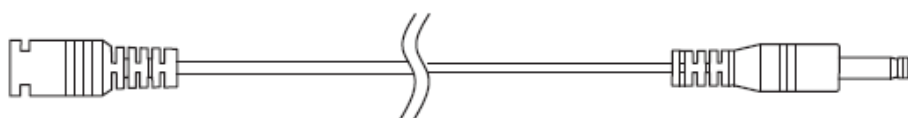

长: 1.1 m / 43.3 in (大致)

- 2 个线缆夹（2 种尺寸：S、L）

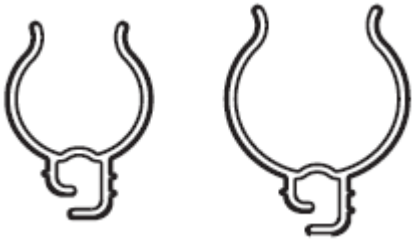

- 重要产品信息指南

要求

产品要求

- 2.4 GHz WiFi 网络（WPA/WPA2 加密）
- 支持 WiFi 的电脑/笔记本电脑（Windows® 10 64 位或更高版本）或 iOS/Android 设备**

Razer Synapse 雷云要求

- Windows® 10 64 位（或更高版本）
- 互联网连接，用于软件安装

Razer Streaming 应用程序要求

- 带蓝牙连接功能*的 iOS 12 / Android 8.1 Oreo（或更高版本）设备**
- 互联网连接，用于应用程序安装

**仅在初始设置时需要蓝牙连接。

2. 简要介绍

你现在拥有了一台很棒的设备，并且附带一年的有限保修。即刻通过 razerid.razer.com/cn-zh 在线注册，充分发挥设备的所有功能，并获得 Razer 雷蛇的独家福利。

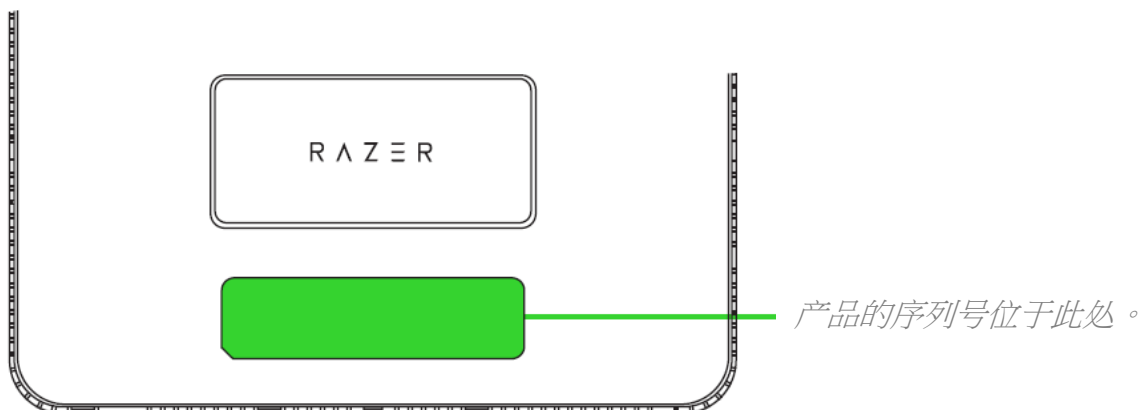

如果遇到问题，请通过 support.razer.com/cn 向 Razer 雷蛇支持团队提出问题。

3. 技术规格

补光灯灯光规格

- 光源：白色 LED, RGB LED
- 亮度：2800 流明, 可调范围 0-100%
- 色温：白色 3000K - 7000K 可调, RGB
- 显色指数 (CRI)：90

补光灯电源和控制按键

- 控制按键：开/关键, 重置键
- 供电：52.5W 电源

补光灯机械规格

- 安装选项：带 ¼” 螺丝的云台
- 材料：铝
- 大约尺寸：360 毫米 x 260 毫米
- 重量：约 1600 克

安装规格

- 灯杆 + 转接器 + 桌面夹尺寸：最小 553 毫米/最大 1350 毫米
- 灯杆 + 转接器 + 桌面夹重量：约 760 克
- 桌面夹范围：2.5 毫米至 75 毫米

4. 设置

1. 拧松调节旋钮，直至完全将云台拆下。将支杆的云台连接头插入云台内，然后拧紧调节旋钮以将其锁定到位。

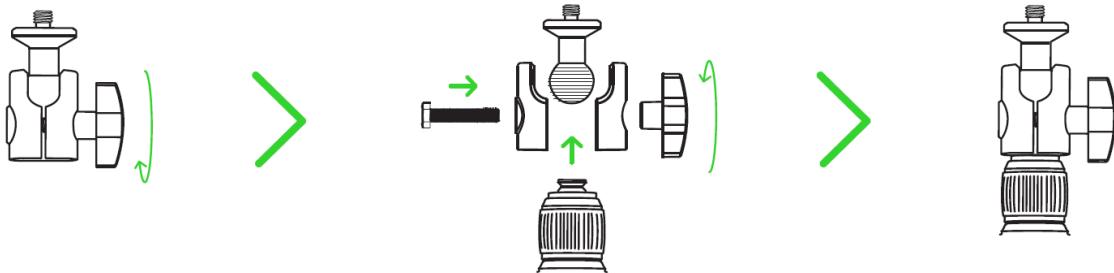

2. 将可伸缩支杆牢固地固定在桌面夹上。

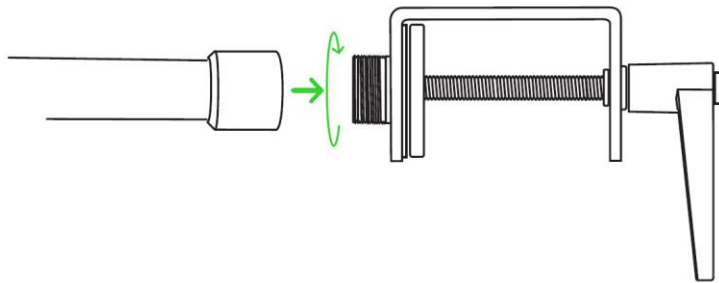

3. 拧松夹具调节杆，直到你可以将桌面夹的开口沿桌面边缘滑入，然后拧紧调节杆，直至夹具固定到位。

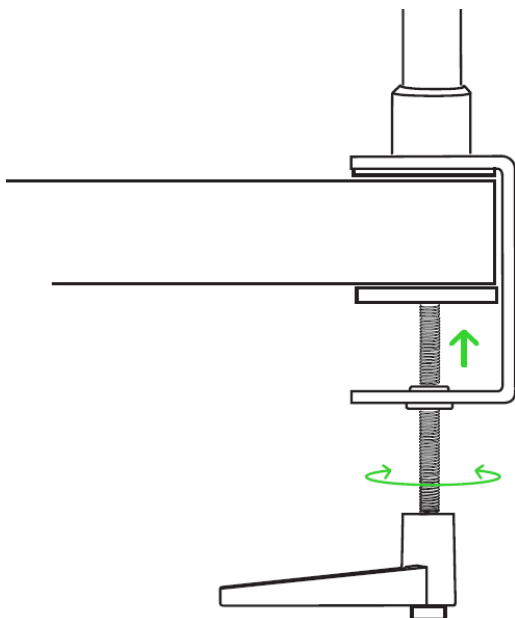

i 确保桌面夹与桌子边缘齐平。如果桌面夹安装在调节杆无法充分旋转的区域，请拉动并旋转夹具调节杆，重新定位其起点。

4. 将 Razer Chroma 雷蛇幻彩 RGB 补光灯牢牢固定在云台螺丝上。

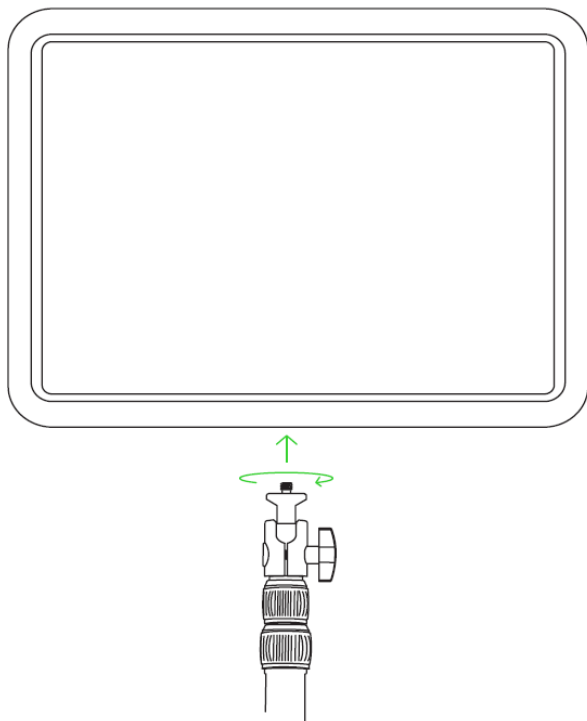

i Razer Chroma 雷蛇幻彩 RGB 补光灯
两侧的安装插孔让你可以纵向或横向
方式安装补光灯。

5. 将适用于你所在地区的交流电源插头连接到电源适配器，将适配器连接到 Razer Chroma 雷蛇幻彩 RGB 补光灯，然后将插头插入电源插座。

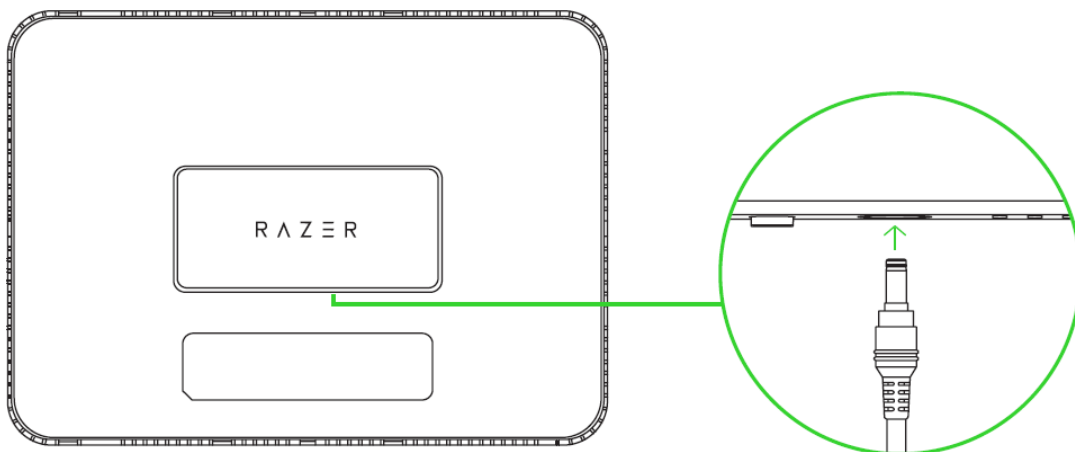

(可选) 如果所需的距离较长，请为电源适配器连接延长线。

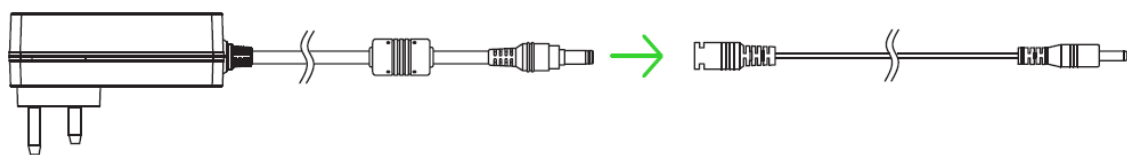

6. 开启 Razer Chroma 雷蛇幻彩 RGB 补光灯的电源。

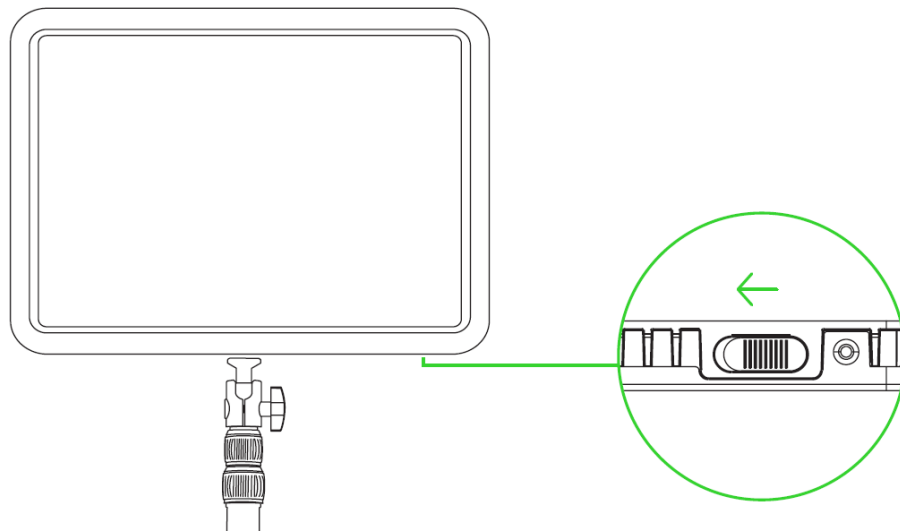

Razer Chroma 雷蛇幻彩 RGB 补光灯现在可以使用了。

5. 自定义 RAZER CHROMA 雷蛇幻彩 RGB 补光灯

- i** 你需要将 Razer Chroma 雷蛇幻彩 RGB 补光灯连接到 2.4 GHz WiFi 网络，然后才能自定义其灯光效果。你可以通过任何支持 WiFi 的电脑或 Android / iOS 设备进行 WiFi 网络设置。当你看到要求将 Razer Chroma 雷蛇幻彩 RGB 补光灯连接到 WiFi 网络的提示时，请确保所选的网络与你的电脑或移动设备所用的相同。

通过电脑/笔记本电脑使用 RAZER SYNAPSE 雷云应用程序

1. 前往 cn.razer.com/synapse 下载并启动 Razer Synapse 雷云。对于现有用户，请确保将 Razer Synapse 更新至最新版本。
2. 注册 Razer ID，或使用现有帐户登录。
3. 开启 Razer Chroma 雷蛇幻彩 RGB 补光灯的电源。

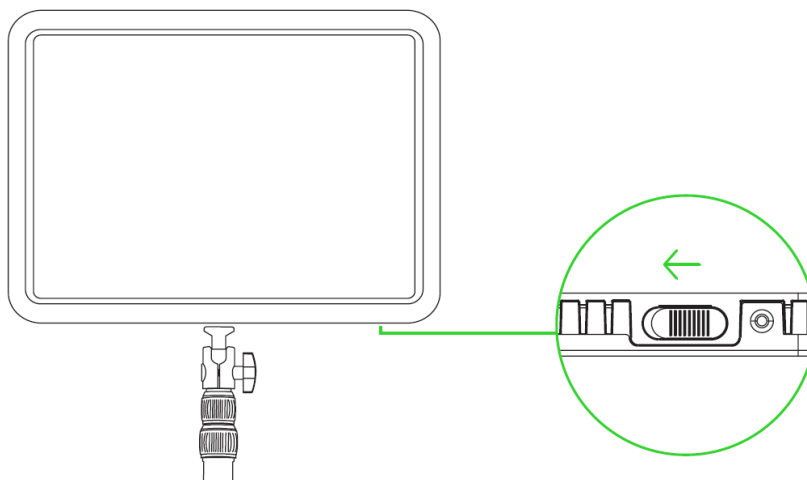

4. 在电源开启时，按住重置按钮 3 秒钟以激活配对模式。Razer Chroma 雷蛇幻彩 RGB 补光灯将闪烁蓝色，表示现正处于配对模式。

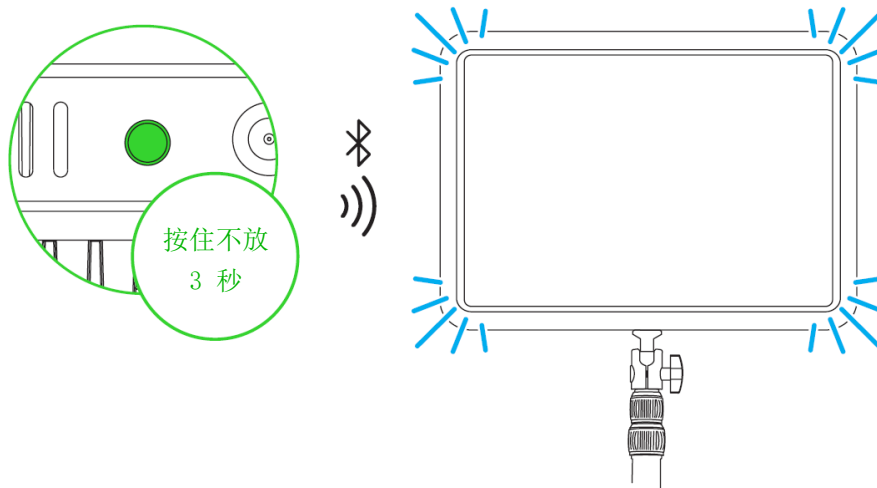

5. 在 Razer Synapse 雷云中，单击你的头像，选择“添加其他 WiFi 设备”，然后按照屏幕上的说明进行操作。

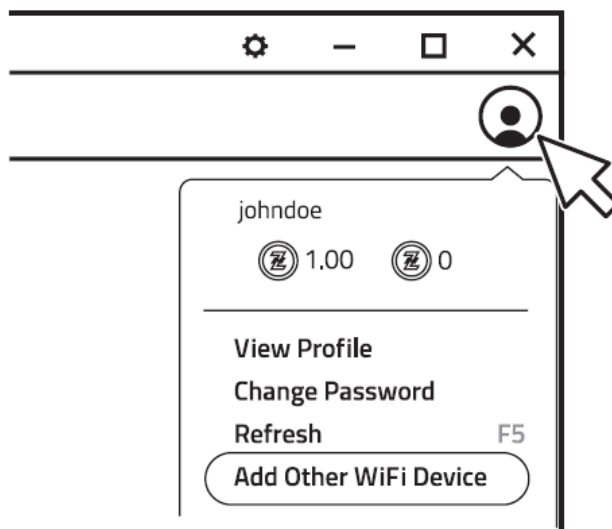

6. 在看到提示时更新，并等待 Razer Synapse 雷云设置 Razer Chroma 雷蛇幻彩 RGB 补光灯。现在，Razer Synapse 雷云控制板的“设备”列表中将会显示 Razer Chroma 雷蛇幻彩 RGB 补光灯。

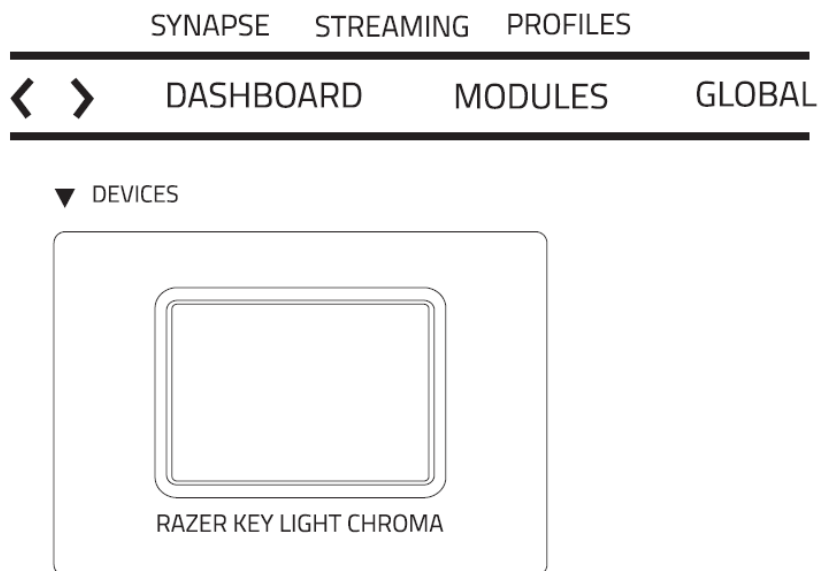

i 自定义 Razer Chroma 雷蛇幻彩 RGB 补光灯时，请确保你的电脑是连接到设置期间所选的同一 2.4 GHz WiFi 网络。

你现在可以使用 Razer Synapse 雷云自定义 Razer Chroma 雷蛇幻彩 RGB 补光灯。

通过移动设备使用 RAZER STREAMING 应用程序

1. 在移动设备上下载 Razer Streaming 应用程序。



2. 在电源开启时，按住重置按钮 3 秒钟以激活配对模式。Razer Chroma 雷蛇幻彩 RGB 补光灯将闪烁蓝色，表示现正处于配对模式。

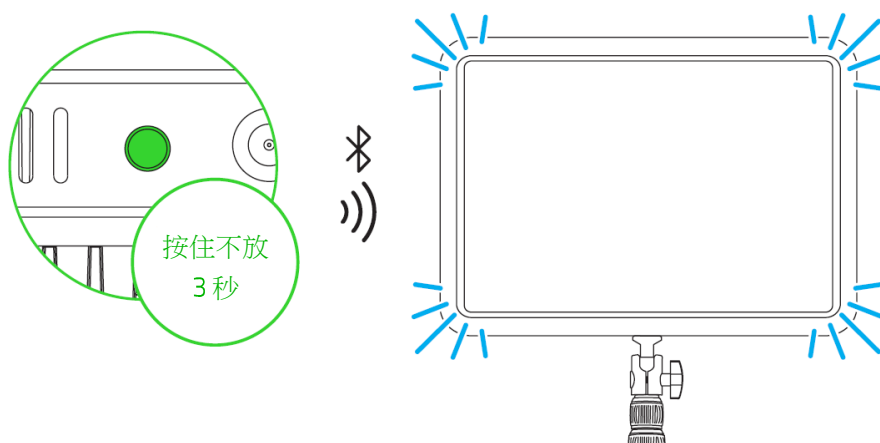

3. 打开应用程序，然后按照屏幕上的说明进行操作。Razer Chroma 雷蛇幻彩 RGB 补光灯将保持白色常亮，表示已连接至你的网络。

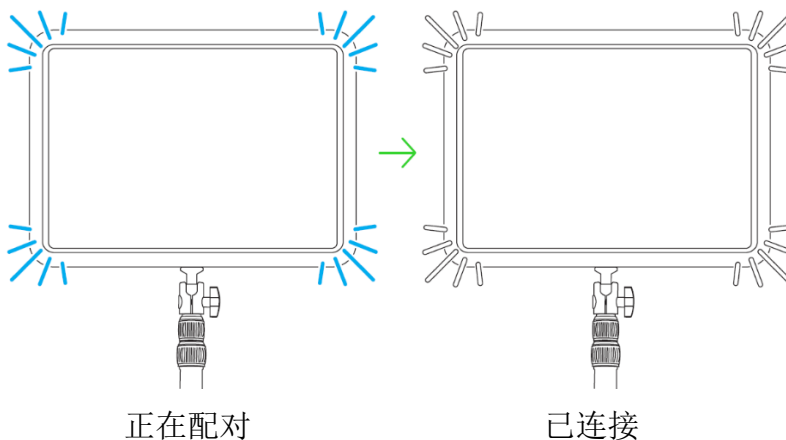

自定义 Razer Chroma 雷蛇幻彩 RGB 补光灯时，请确保你的移动设备是连接到设置期间所选的同一 2.4 GHz WiFi 网络。

你现在可以使用 Razer Streaming 应用程序自定义 Razer Chroma 雷蛇幻彩 RGB 补光灯。

6. 使用 RAZER CHROMA 雷蛇幻彩 RGB 补光灯

重置为出厂设置

将 Razer Chroma 雷蛇幻彩 RGB 补光灯重置为默认出厂设置会删除你为设备所做的所有设置。

1. 在电源开启时，按住重置按钮 10 秒钟。Razer Chroma 雷蛇幻彩 RGB 补光灯将短暂闪烁白色，然后变为蓝色闪烁，表示设备已重置且正处于配对模式。

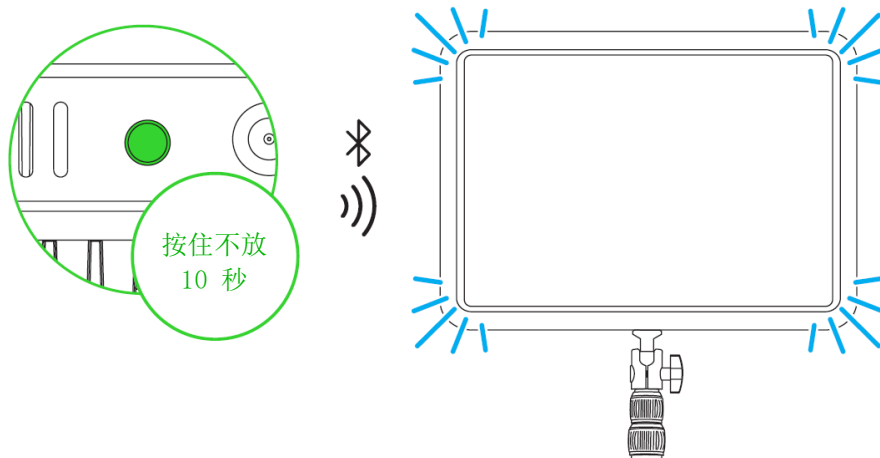

2. 使用 Razer Synapse 雷云应用程序（通过电脑）或 Razer Streaming 应用程序（通过移动设备）将 Razer Chroma 雷蛇幻彩 RGB 补光灯连接至新设备。

调整高度

拧松其中任意一个高度调节锁，并根据需要调节支杆的高度。再次拧紧调节锁，将支杆锁定在所需的高度。

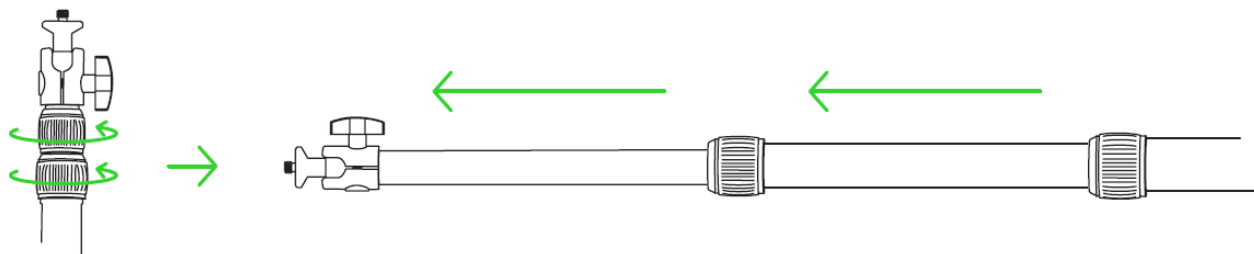

安装线缆夹

在支杆伸出的情况下，将线缆夹推到支杆的适当位置，然后将电源适配器的线缆插入每个线缆夹，以实现整齐的布线。

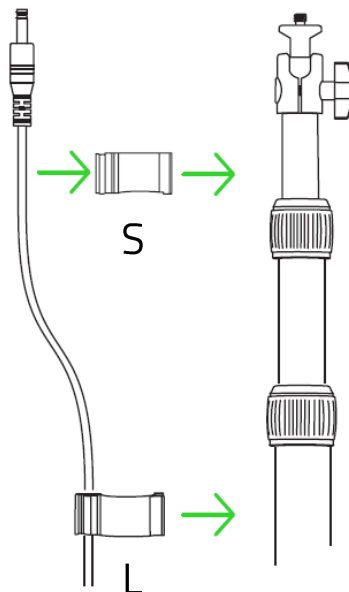

改变角度

拧松云台调节旋钮，根据需要调节 Razer Chroma 雷蛇幻彩 RGB 补光灯的角度。再次拧紧旋钮，将补光灯锁定在所需的角度的。

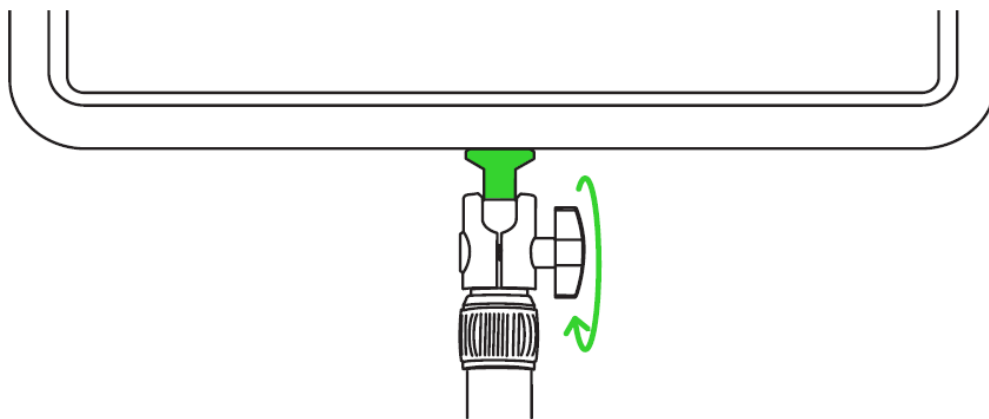

7. 配置你的 RAZER CHROMA 雷蛇幻彩 RGB 补光灯

i **免责声明：**安装、更新和基于云的功能均需要互联网连接。建议你注册 Razer ID 账号，但并非强制。本文列出的所有功能特性在不同的软件版本、连接的设备和支持的应用及软件上可能会有所不同。

SYNAPSE 雷云选项卡

当你首次启动 Razer Synapse 雷云，Synapse 雷云选项卡将是默认选项卡。此选项卡允许你浏览控制板和 Chroma 幻彩应用子选项卡。

控制板

“控制板”子选项卡是 Razer Synapse 雷云的总控制台，你可以在其中访问所有 Razer 设备、模块和在线服务。

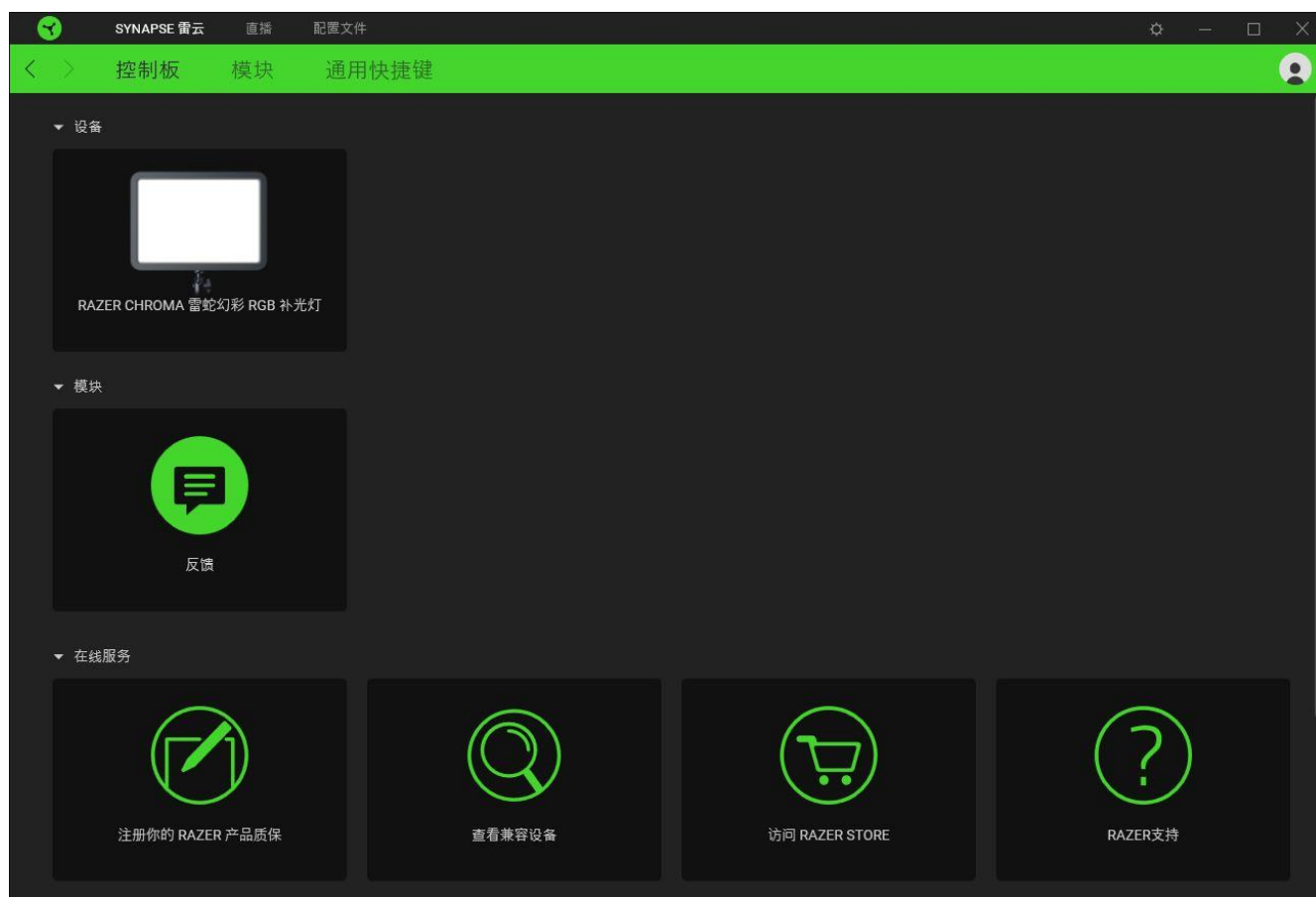

模块

“模块”子选项卡列出了所有已安装及可供安装的模块。



通用快捷键

将操作或 Razer Synapse 雷云功能绑定到你的 Razer 雷蛇外围设备的自定义按键组合，覆盖配置文件特有的各种绑定。[了解更多有关“配置文件”的信息](#)

i 只会识别支持 Razer Synapse 雷云之设备的输入。

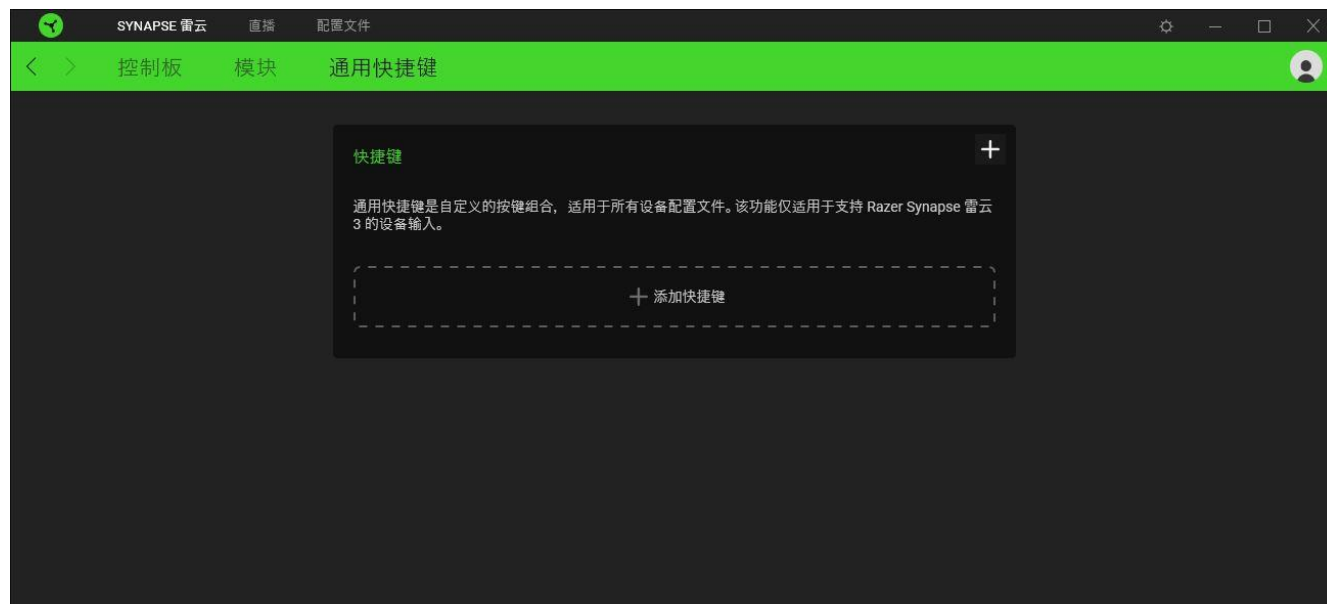

“直播”选项卡

使用“直播”选项卡调整 Razer 雷蛇设备的色温和亮度，或甚至根据直播的氛围选用最适合的 Chroma 幻彩效果。

灯光

“灯光”子选项卡可让你自定义 Razer 雷蛇设备的灯光效果。

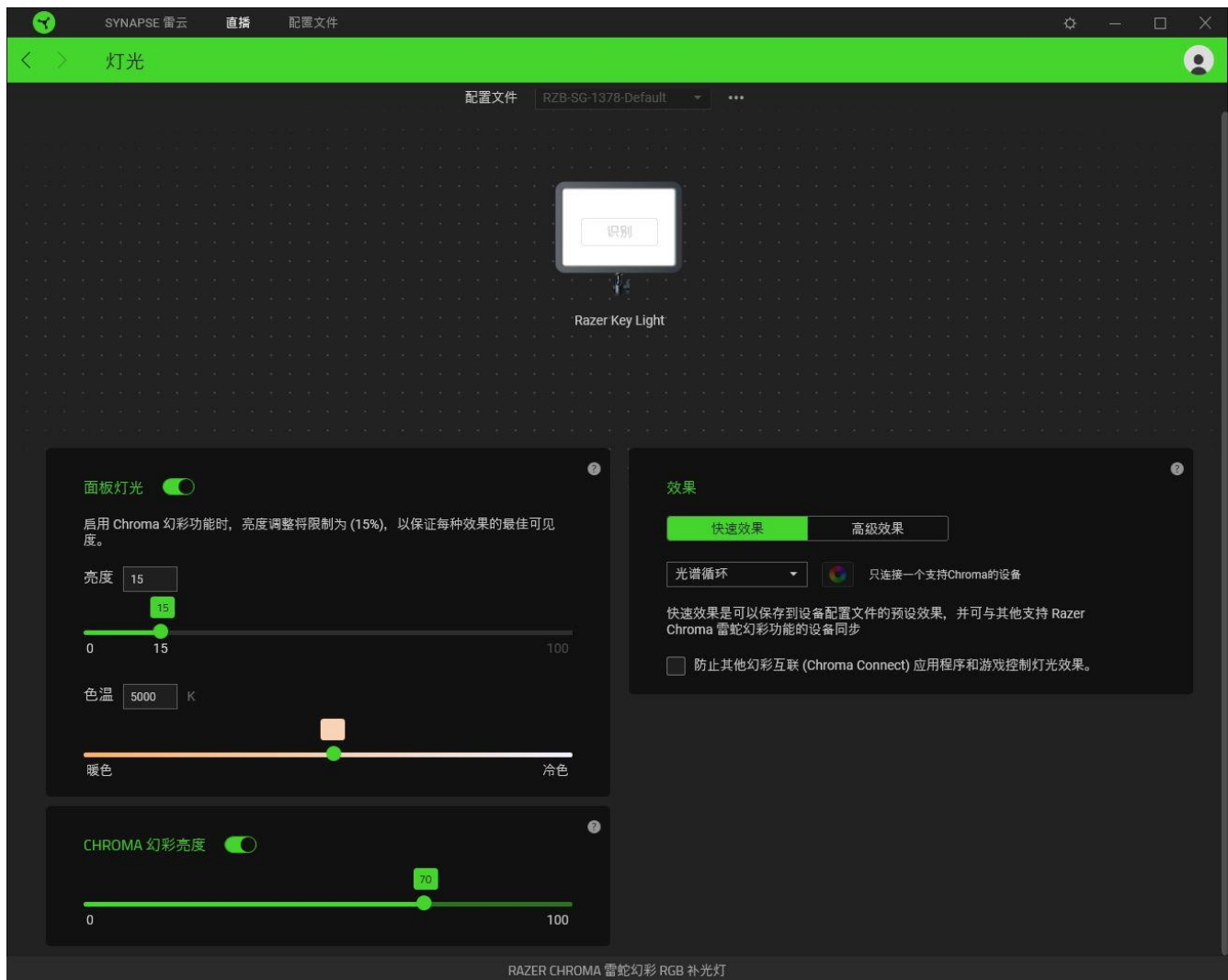

配置文件

“配置文件”是用于保存所有 Razer 雷蛇设备设置的数据存储。默认情况下，配置文件名称以系统名称为基础。只需按下“其他”按钮（...），即可添加、重命名、复制或删除配置文件。

面板灯光

自定义面板白光的亮度和色温。你可以通过以下方式关闭 Razer 雷蛇设备的白光：切换面板灯光选项，或使用你的首选值或其相应滑块调整灯光的亮度和色温。

! 启用 Chroma 幻彩亮度后，面板灯光的亮度会自动限制为 15%，以确保所有 Chroma 幻彩效果的最佳可见度。

Chroma 幻彩亮度

用滑块调整当前 Chroma 幻彩效果的亮度。如果禁用此选项，则效果部分会自动关闭。

效果

你可以选择一些效果并应用于设备的灯光，如下所列：

	名称	描述	设置方法
	呼吸效果	灯光按所选颜色淡入和淡出	最多可为此设置选择 2 种颜色或使颜色随机变化
	光谱循环	灯光将在 1680 万种色彩间无限循环	无需进行进一步的自定义
	星光效果	灯光会按随机的时间和时长呈现淡入和淡出效果	最多可为此设置选择 2 种颜色或使颜色随机变化，并选择持续时间
	静态效果	设备将以所选颜色保持亮起	选择一种颜色
	波浪效果	灯光将按选定的方向滚动	选择一个方向并设置灯光滚动的速度
	旋转效果	灯光效果将以默认颜色光谱按所选方向旋转	选择一个方向并设置灯光旋转的速度

如果你还有其他支持 Razer Chroma 雷蛇幻彩的设备，则可以通过单击“Chroma 幻彩同步”按钮（）将其快速效果与 Razer 雷蛇设备同步。你还可以启用所提供的选项，设置 Razer Synapse 雷云去覆盖其他幻彩互联（Chroma Connect）应用程序和游戏，防止它们控制你所选的效果。

i 只有支持所选灯光效果的设备才能同步。

高级效果

“高级效果”选项让你可以选择要在支持 Razer Chroma 雷蛇幻彩的设备上使用的 Chroma 幻彩灯光效果。若要制作个性化的 Chroma 幻彩效果，只需按幻彩控制室 (Chroma Studio) 按钮即可 ()。

 必须有幻彩控制室 (Chroma Studio) 模块才能使用此功能。



配置文件选项卡

“配置文件”选项卡是管理所有配置文件并将其应用到游戏和应用程序的便捷方式。

设备

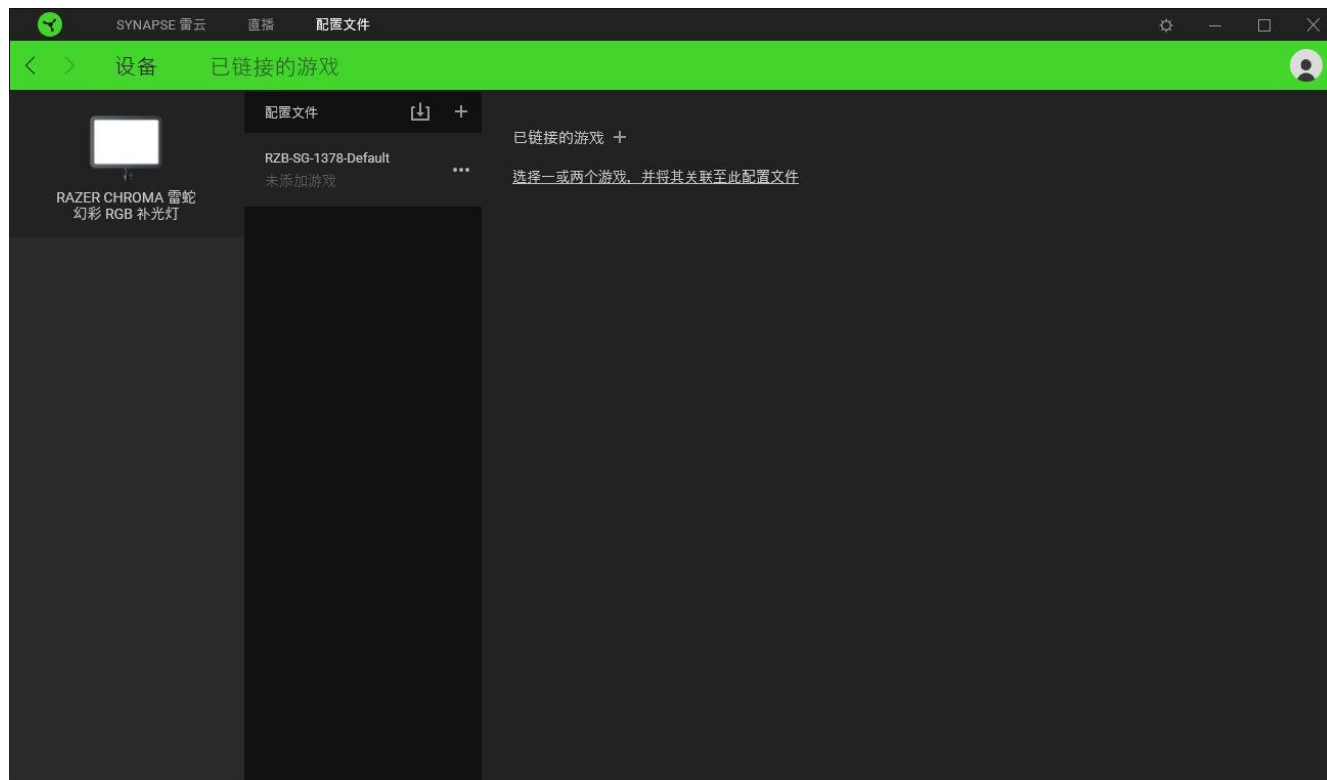
使用“设备”子选项卡可查看哪个 Razer 设备正在使用特定的配置文件。



你可以使用导入按钮（）从你的电脑或从云端导入配置文件/，或使用添加按钮（）在选择的设备中创建新的配置文件或为特定游戏创建新的。关联后，你可以通过单击相应的设备的“其他”按钮（）来选择特定的。在使用“链接游戏”选项运行应用程序时，可以将每个配置文件/Chroma 幻彩效果设置为自动激活。

已链接的游戏

“已链接的游戏”子选项卡可让你灵活地添加游戏，查看与游戏相关联的外围设备或搜索已添加的游戏。你还可以根据字母顺序、最后播放或播放次数最多排序游戏。即使没有链接到 Razer 雷蛇设备，已添加的游戏仍将列在这里。

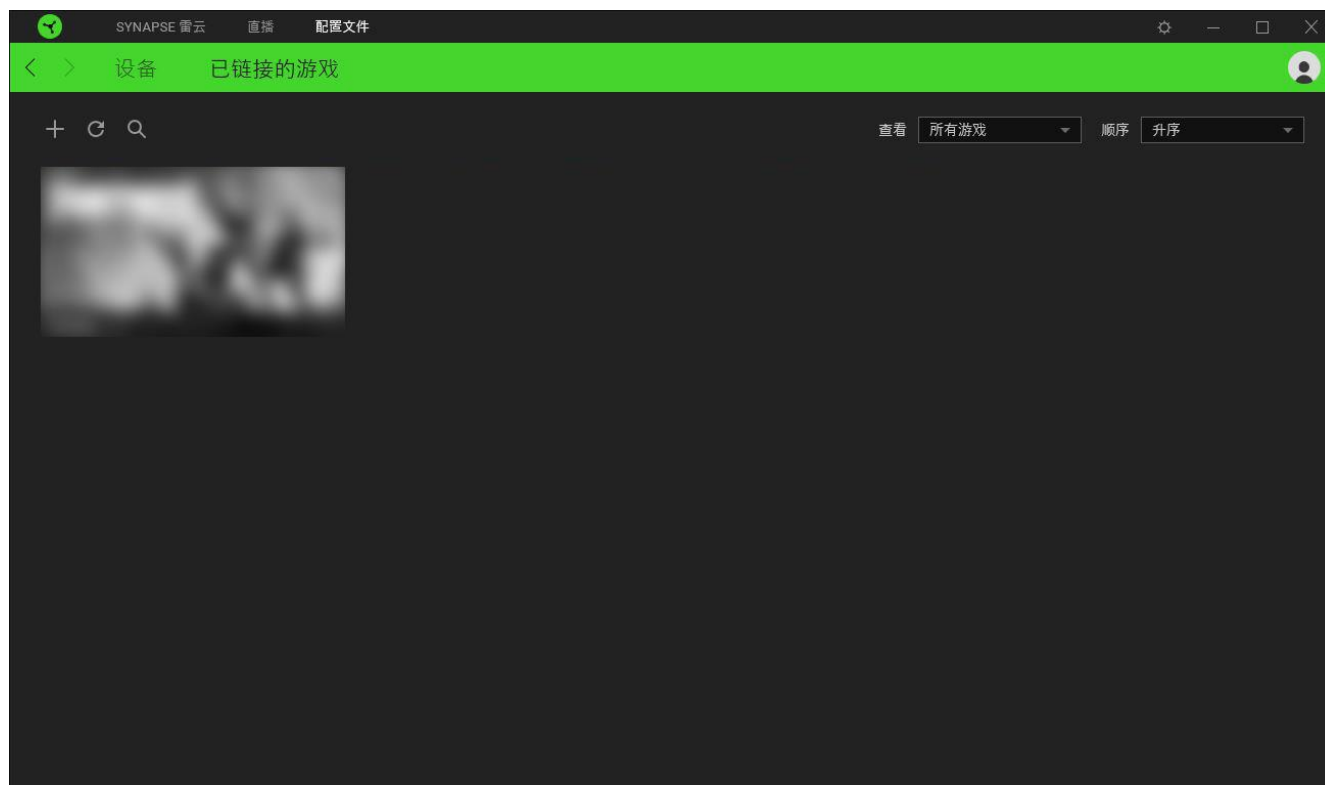

要将游戏链接到已连接的 Razer 雷蛇设备，只需在列表中单击该游戏，然后单击“选择要在游戏过程中自动启动的设备及其配置文件”，随后即可选择游戏将链接至的 Razer 雷蛇设备。关联后，你可以单击相应设备的“其他”按钮（●●●）来选择特定的配置文件。

设置窗口

单击 Razer Synapse 雷云 上的 (⚙) 按钮即可打开“设置”窗口。你可以通过该窗口配置 Razer Synapse 雷云 的启动行为和显示语言、查看每个已连接的 Razer 雷蛇设备的高级用户指南，或在任何已连接的 Razer 雷蛇设备上执行恢复出厂设置。

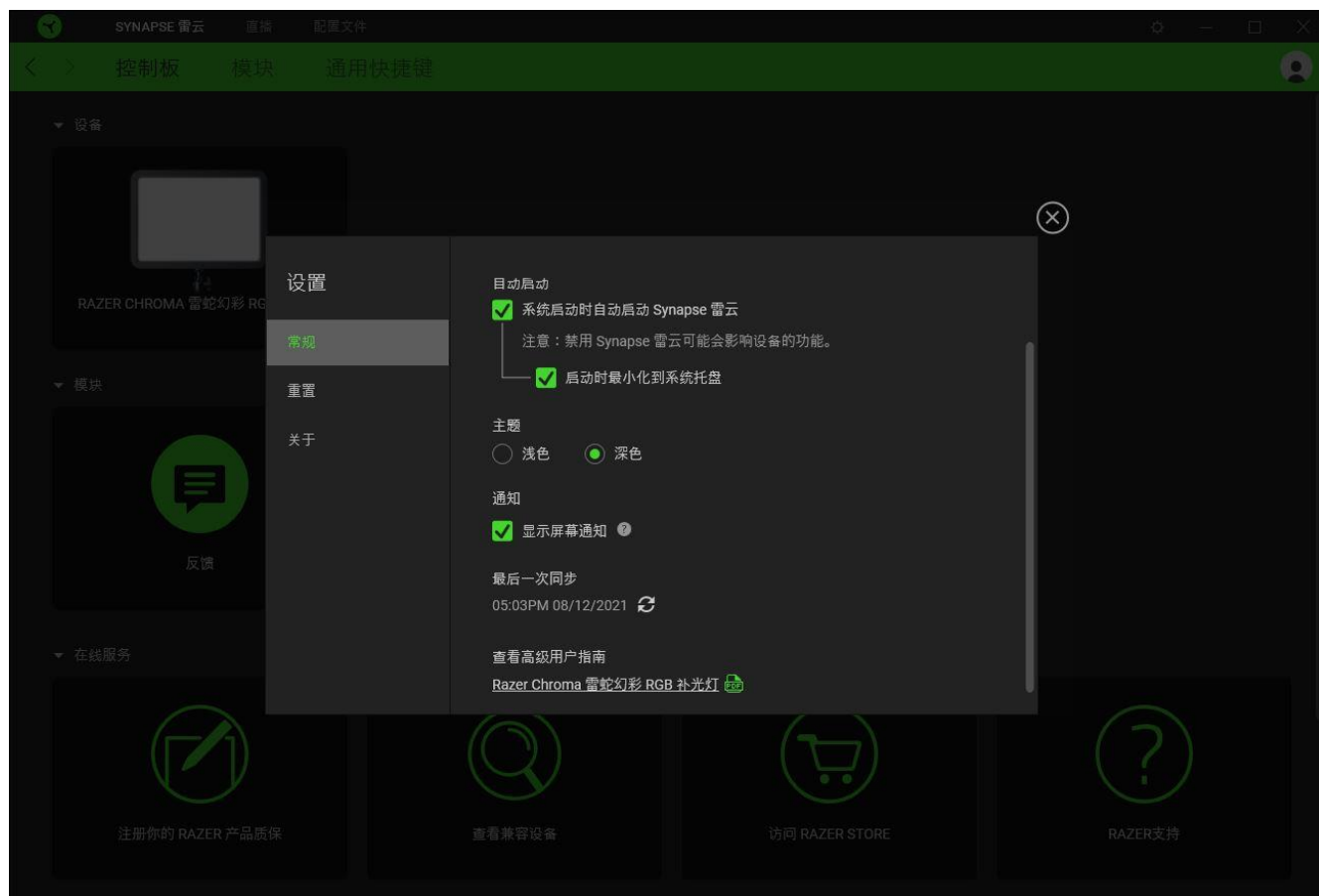

“常规”选项卡

“常规”选项卡可用于更改软件的显示语言、启动行为和显示主题；或查看所有连接的 Razer 雷蛇设备的高级用户指南。你也可以手动将配置文件同步到云端 (🔄) 或查看所有已连接之 Razer 雷蛇设备和已安装之模块的高级用户指南。

重置选项卡

你可以使用“重置”选项卡对所有已连接的 Razer 雷蛇设备执行恢复出厂设置，以及重置 Razer Synapse 雷云教程，以便在下次启动时再次熟悉 Razer Synapse 雷云的新特性。

! 重置 Razer 雷蛇设备时，所选设备板载内存中的所有配置文件（如果有）都将被删除。

关于选项卡

“关于”选项卡显示软件的简要信息和版权声明，以及提供其使用条款的相关链接。还可以使用此选项卡查看软件更新，或快速访问 Razer 雷蛇的交流社区。

8. 安全与维护

安全指南

为了让你在使用 Razer Chroma 雷蛇幻彩 RGB 补光灯时最大限度地确保安全，我们建议你遵循以下指引：

如果你发现设备运行异常，并且无法排除故障，请拔出设备并拨打 Razer 雷蛇服务热线或访问 support.razer.com/cn 以获取技术支持。

请勿拆解设备，也不要再在电流负载异常的情况下使用设备。这样做会导致质保失效。

始终将桌面夹固定在平坦稳定的表面上，以避免受伤和/或损坏设备。

请勿在靠近水、湿气、溶剂的地方或其他潮湿表面使用或安装设备及其部件，或长时间将设备暴露于高温或直射的阳光中。

请勿更换本设备的光源。光源只能由制造商或其维修服务商或符合资格的人员更换。

请将设备及其部件远离液体、潮湿环境或水汽。请在 0° C (32° F) 至 35° C (95° F) 的指定温度范围内使用设备及其部件。如果温度超出这一范围，请拔出设备，以便使温度稳定至更佳水平。

维护和使用

Razer Chroma 雷蛇幻彩 RGB 补光灯只需很少的维护，就能保持良好性能。我们建议你每月定期用软布或棉签进行清洁，以防止污垢积聚。切勿使用肥皂或腐蚀性清洁剂。

9. 法律条款

版权和知识产权信息

©2022 Razer Inc. 保留所有权利。Razer 雷蛇、三头蛇徽标、Razer 雷蛇徽标、“始于玩家，赋予玩家”和“Razer Chroma 雷蛇幻彩”是 Razer Inc. 和/或其附属公司在美国和其他国家/地区的商标或注册商标。实际产品可能与图片所示有所不同。所有其他商标均为其各自所有者的财产。保修在产品销售区域外无效。

Android, Google, Google Logo, Google Play, and the Google Play logo are registered trademarks of Google LLC.

Apple, the Apple logo, and iPhone are trademarks of Apple Inc., registered in the U.S. and other countries. App Store is a service mark of Apple Inc. iOS is a trademark or registered trademark of Cisco in the U.S. and other countries and is used under license.

The Bluetooth® word mark and logos are registered trademarks owned by Bluetooth SIG, Inc., and any use of such marks by Razer is under license.

Windows and the Windows logo are trademarks of the Microsoft group of companies.

Razer Inc.（本指南中称为“Razer 雷蛇”）对本指南述及的产品可能拥有版权、商标权、商业秘密、专利权、专利申请或其他知识产权（不管已注册还是未注册）。提供本指南并不意味着授予你任何此类版权、商标、专利或其他知识产权。Razer Chroma 雷蛇幻彩 RGB 补光灯（以下称“产品”）可能与包装或其他地方上的图片不同，请以实物为准。Razer 雷蛇对于此类差异或任何其他可能出现的错误不承担任何责任。本指南中的信息可能随时更改，恕不另行通知。

有限产品质保

有关有限产品保修的最新条款，请访问 cn.razer.com/warranty。

责任限制

在任何情况下，由于任何形式的产品分发、销售、转售、使用或不能使用而导致的任何利润损失、信息或数据的丢失，以及特殊、偶然、间接、惩罚性或结果性或附带损害，Razer 雷蛇均不承担责任。在任何情况下，Razer 雷蛇所承担的责任均不超过产品的零售价。

一般条款

本协议条款将受产品采购地司法管辖区的法律管辖并依其解释。如果本协议中任何条款被认定为无效或不可执行，则此类条款（只要其无效或不可执行）不得生效并应排除在本协议之外，但不会让任何剩余的条款无效。Razer 雷蛇保留随时修订任何条款的权利，恕不另行通知。