



LUZ FRONTAL RAZER CHROMA

GUIA PRINCIPAL

Monte sua cena para uma transmissão que brilha de verdade com a **Luz Frontal Razer Chroma**, um acessório multifuncional para uma iluminação profissional de estúdio em qualquer setup. Não importa se você quer apresentar o seu melhor look, criar uma atmosfera especial ou aumentar o envolvimento do seu público, será possível fazer tudo isso através do conveniente controle sem fio usando o seu telefone ou o seu computador.

CONTEÚDO

1. CONTEÚDO DA EMBALAGEM / DO QUE VOCÊ PRECISA.....	3
2. NÓS LHE DAMOS COBERTURA.....	6
3. ESPECIFICAÇÕES TÉCNICAS	7
4. INSTALAÇÃO.....	8
5. PERSONALIZANDO A LUZ FRONTAL RAZER CHROMA.....	11
6. USANDO A LUZ FRONTAL RAZER CHROMA.....	14
7. CONFIGURANDO A LUZ FRONTAL RAZER CHROMA	16
8. SEGURANÇA E MANUTENÇÃO.....	25
9. INFORMAÇÕES LEGAIS.....	26

1. CONTEÚDO DA EMBALAGEM / DO QUE VOCÊ PRECISA

CONTEÚDO DA EMBALAGEM

- Luz Frontal Razer Chroma

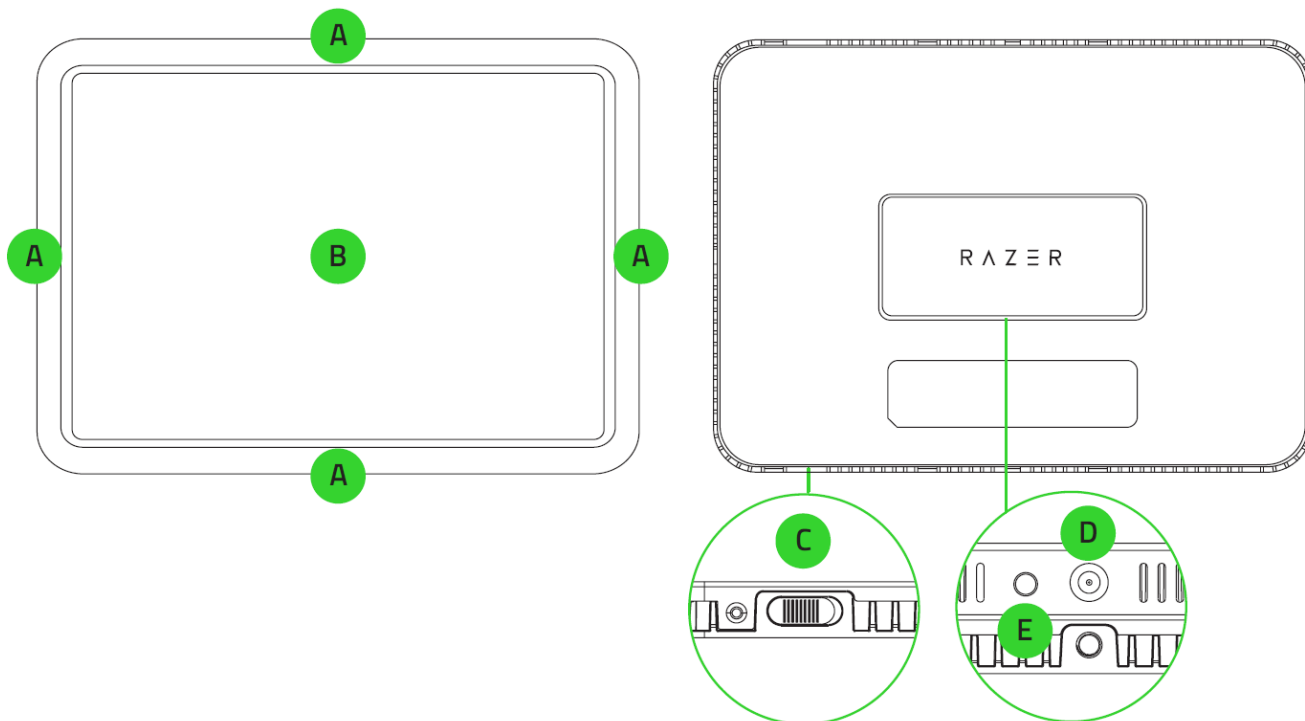

- A.** Soquetes de montagem
- B.** Painel em LED equipado com Razer Chroma™ RGB

- C.** Interruptor de alimentação
- D.** Porta de alimentação
- E.** Botão Restaurar

- Coluna de suporte extensível

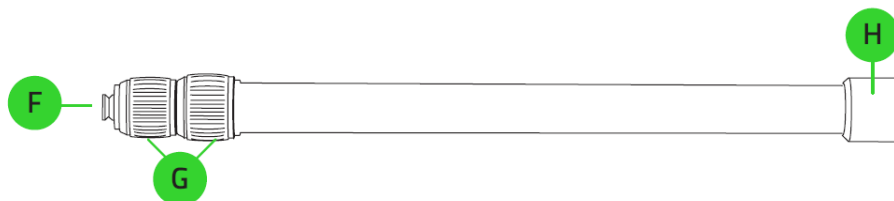

- F.** Ranhura para suporte com cabeça esférica

- G.** Travas de extensão de altura
- H.** Rosca da coluna de suporte

- Suporte com cabeça esférica

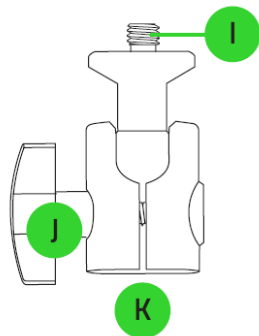

- I. Parafuso com cabeça esférica
- J. Manípulo de ajuste da cabeça esférica
- K. Soquete da coluna de suporte

- Grampo de mesa

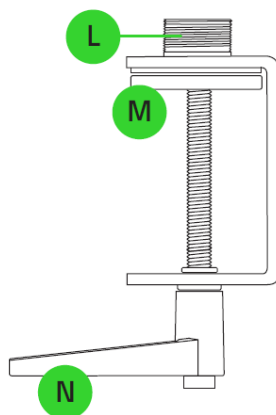

- L. Parafuso da coluna de suporte
- M. Grampo emborrachado
- N. Alavanca para ajuste do grampo

- Adaptador de energia com plugues* intercambiáveis

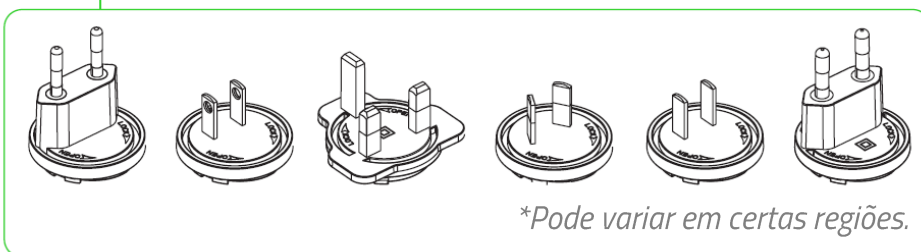
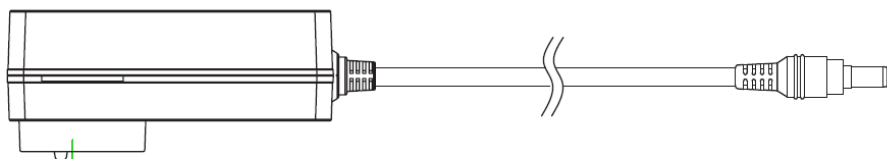

- Cabo de extensão do adaptador de alimentação

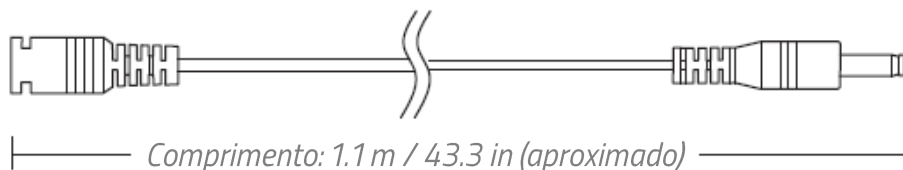

- 2 x cliques para cabo em 2 tamanhos (P, G)

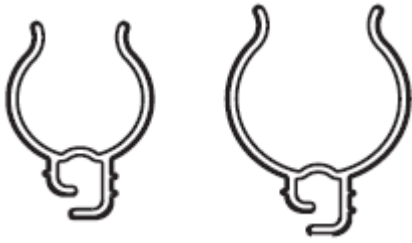

- Guia de informações importantes sobre o produto

DO QUE VOCÊ PRECISA

Requisitos do produto

- Rede WiFi 2,4 GHz (com criptografia WPA/WPA2)
- PC/laptop com WiFi ativado (Windows® 10 de 64 bits ou superior) ou dispositivo iOS/Android**

Requisitos do Razer Synapse

- Windows® 10 de 64 bits (ou superior)
- Conexão com a Internet para a instalação do software

Requisitos do aplicativo Razer Streaming

- Dispositivo iOS 12 / Android 8.1 Oreo (ou superior) com conectividade Bluetooth**
- Conexão com a Internet para a instalação do aplicativo

***A conectividade Bluetooth é necessária apenas para a configuração inicial.*

2. NÓS LHE DAMOS COBERTURA

Você tem um ótimo dispositivo em suas mãos, com garantia limitada de 1 ano. Agora, maximize seu potencial e ganhe benefícios exclusivos da Razer registrando-se em razerid.razer.com

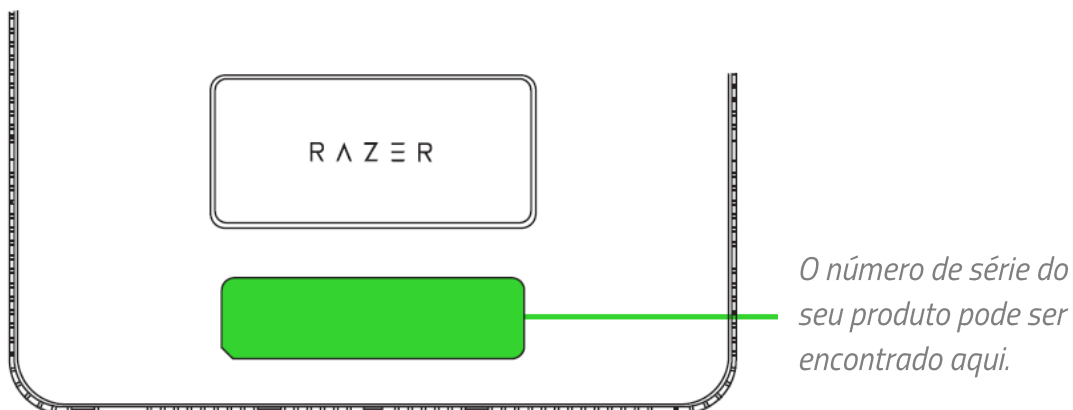

Dúvidas? Entre em contato com a equipe de suporte Razer em support.razer.com

3. ESPECIFICAÇÕES TÉCNICAS

ESPECIFICAÇÕES DE ILUMINAÇÃO

- Fonte de luz: LED branco, LED RGB
- Brilho: 2800 Lúmens, ajustáveis de 0 a 100%
- Cores: Branco de 3000K a 7000K ajustável, RGB
- CRI: 90

ALIMENTAÇÃO E CONTROLES

- Controles: Interruptor Liga/Desliga, botão Restaurar
- Fonte de alimentação: Fonte de alimentação de 52,5 W

ESPECIFICAÇÕES MECÂNICAS

- Opções de montagem: Adaptador esférico com parafuso rosqueado de ¼"
- Material: Alumínio
- Dimensões: 360 mm x 260 mm
- Peso: ~1600 g

ESPECIFICAÇÕES DO SUPORTE

- Dimensões com Haste + Adaptador + Grampo de mesa: Mín 553 mm / Máx 1350 mm
- Peso com Haste + Adaptador + Grampo de mesa: ~760 g
- Abertura do grampo: de 2,5 mm a 75 mm

4. INSTALAÇÃO

1. Solte o manípulo de ajuste até desmontar por completo o encaixe de cabeça esférica. Com a ranhura do encaixe da coluna de suporte posicionada dentro do encaixe de cabeça esférica, aperte o manípulo de ajuste para travá-lo na posição correta.

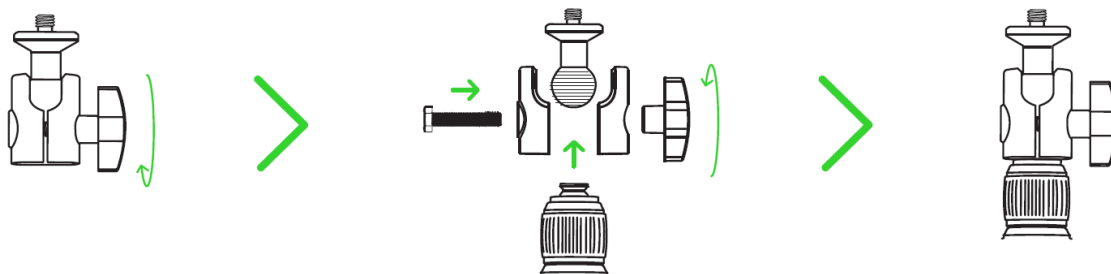

2. Fixe a coluna extensível no grampo de mesa.

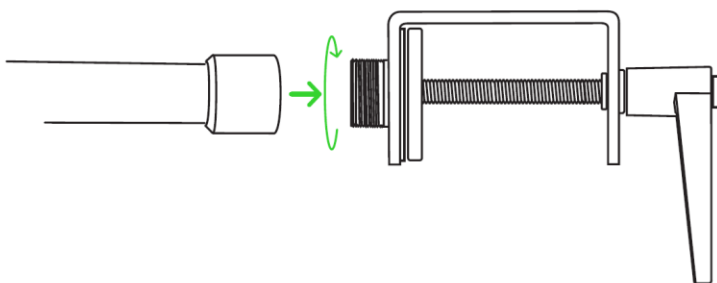

3. Solte a alavanca para ajuste do grampo até que consiga deslizar a abertura do grampo de mesa em direção à borda da mesa e, em seguida, aperte até fixá-lo no lugar.

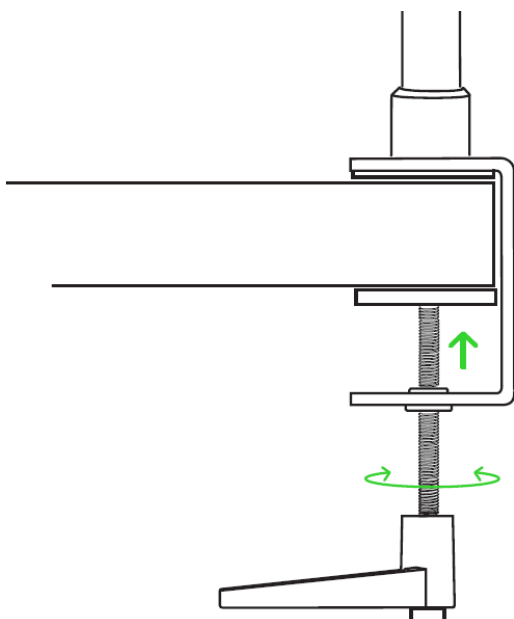

i Se o grampo de mesa estiver instalado em um local que não permita a rotação completa da alavanca, puxe e gire a alavanca para ajuste do grampo para retornar ao ponto inicial.

4. Fixe a Luz Frontal Razer Chroma no parafuso com cabeça esférica.

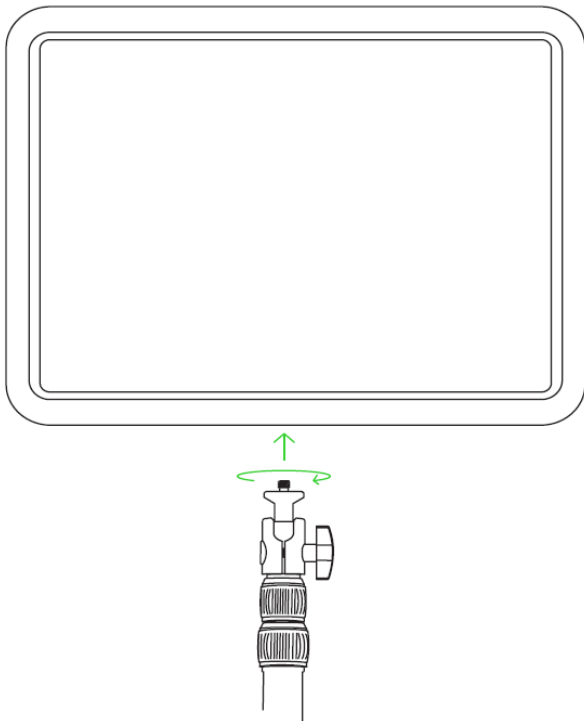

i Os soquetes de montagem de cada lado da Luz Frontal Razer Chroma permitem fixá-la na horizontal ou na vertical.

5. Com o plugue de CA adequado para sua região encaixado no adaptador de alimentação, conecte-o à Luz Frontal Razer Chroma e, então, à tomada elétrica.

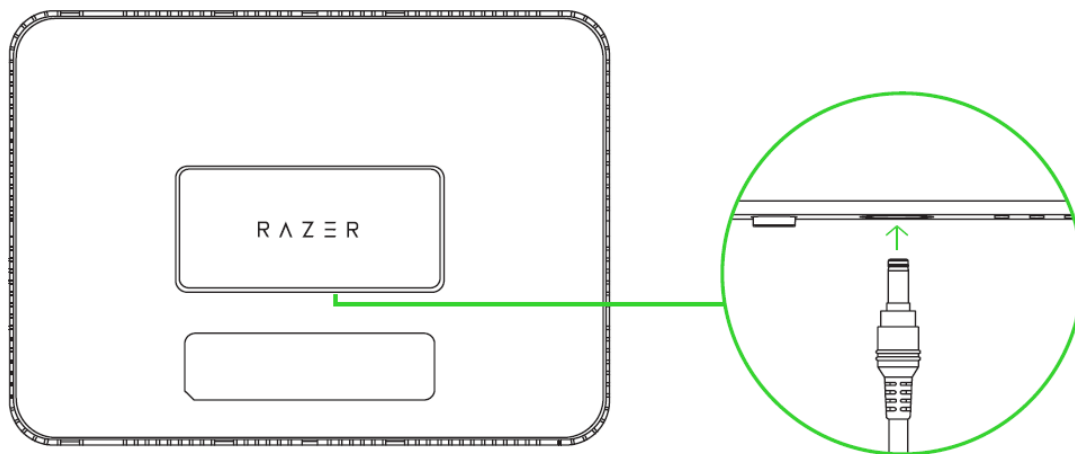

(Opcional) Para distâncias maiores, conecte o cabo de extensão ao adaptador de alimentação.

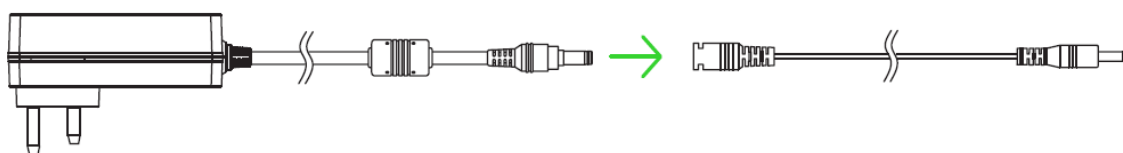

6. Ligue a Luz Frontal Razer Chroma.

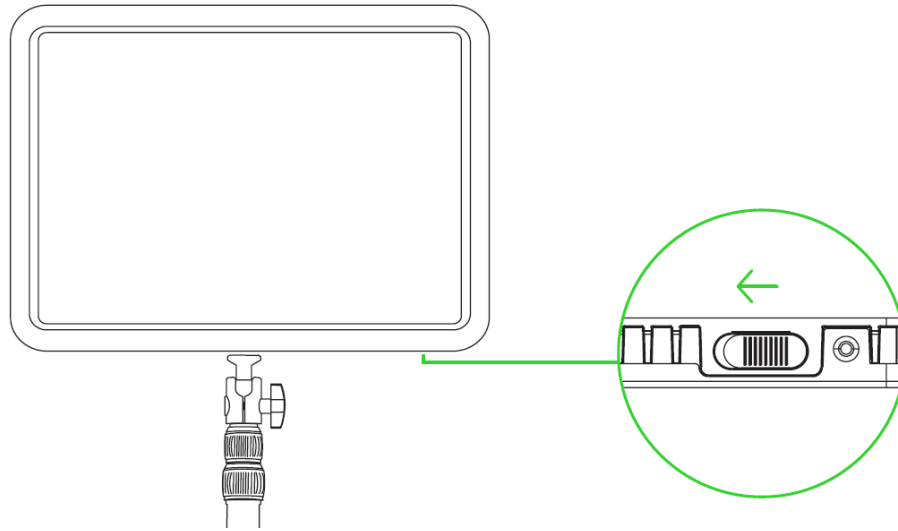

A Luz Frontal Razer Chroma já está pronta para o uso.

5. PERSONALIZANDO A LUZ FRONTAL RAZER CHROMA

i É necessário conectar a Luz Frontal Razer Chroma a uma rede WiFi de 2,4 GHz antes de personalizar a iluminação. É possível configurar a rede WiFi em qualquer PC OU dispositivo Android/iOS com o WiFi ativado. Quando for solicitado a conectar a Luz Frontal Razer Chroma a uma rede WiFi, certifique-se de conectá-la à mesma rede do PC ou do dispositivo móvel.

PELO PC/LAPTOP USANDO O APLICATIVO RAZER SYNAPSE

1. Acesse [razer.com/synapse](https://www.razer.com/synapse) para baixar e iniciar o Razer Synapse. Para usuários existentes, certifique-se de atualizar o Razer Synapse para sua versão mais recente.
2. Inscrever para obter um Razer ID ou iniciar sessão com uma conta já existente.
3. Ligue a Luz Frontal Razer Chroma.

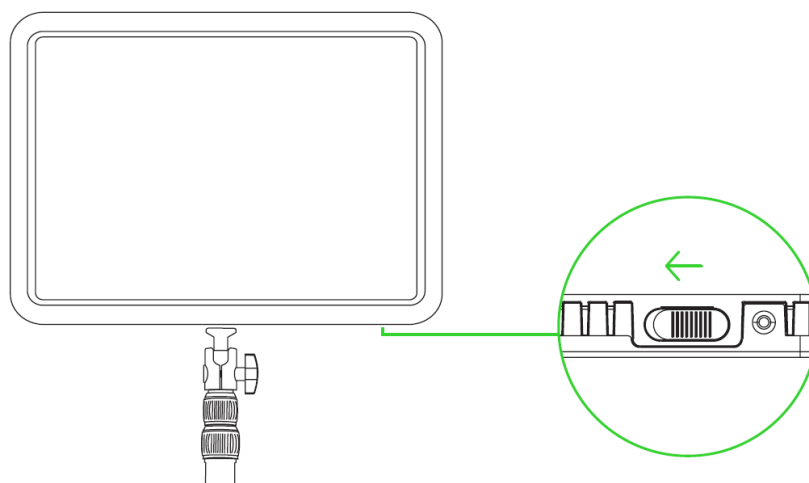

4. Quando ligado, pressione e segure o botão Reset por 3 segundos para ativar o modo de emparelhamento. A Luz Frontal Razer piscará em azul para indicar que o modo de emparelhamento está ativado.

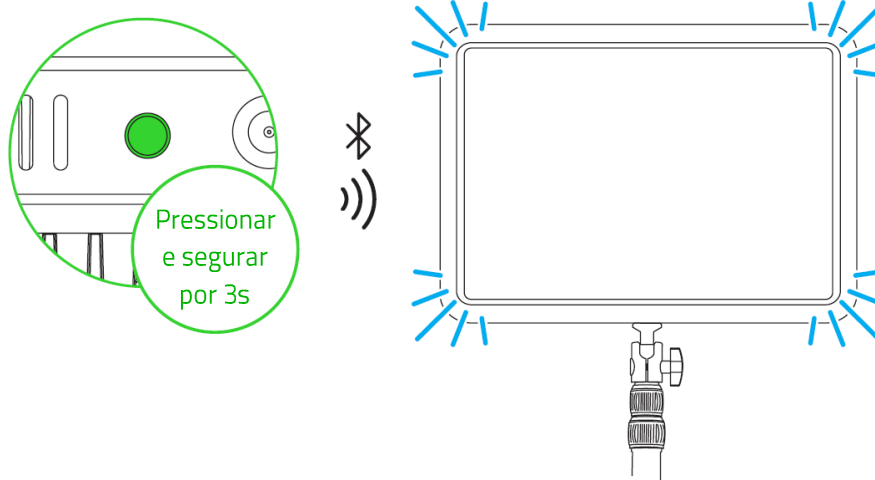

5. No Razer Synapse, clique no seu avatar, selecione Adicionar outro dispositivo WiFi e siga as instruções na tela.

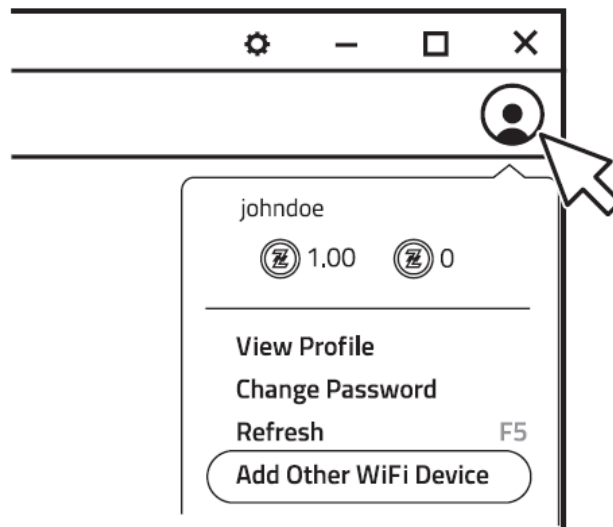

6. Quando solicitado, atualize e aguarde até que o Razer Synapse configure a Luz Frontal Razer Chroma. O Painel do Razer Synapse passará a mostrar a Luz Frontal Razer Chroma na lista de Dispositivos.

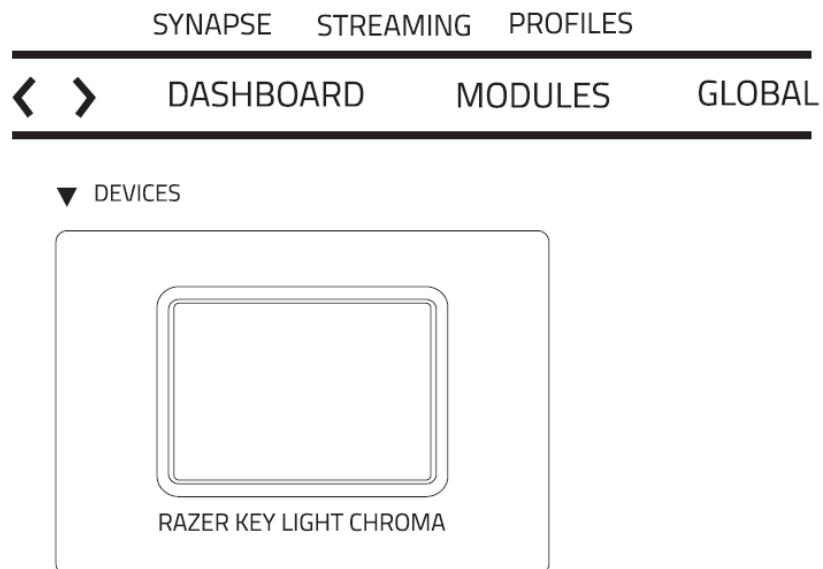

i Para personalizar a Luz Frontal Razer Chroma, é necessário que o PC esteja na mesma rede WiFi de 2,4 GHz selecionada durante a configuração.

Agora, você pode personalizar a Luz Frontal Razer Chroma usando o Razer Synapse.

PELO DISPOSITIVO MÓVEL USANDO O APLICATIVO RAZER STREAMING

1. Baixe o aplicativo Razer Streaming no seu dispositivo móvel.



2. Quando ligado, pressione e segure o botão Reset por 3 segundos para ativar o modo de emparelhamento. A Luz Frontal Razer Chroma piscará em azul para indicar que o modo de emparelhamento está ativado.

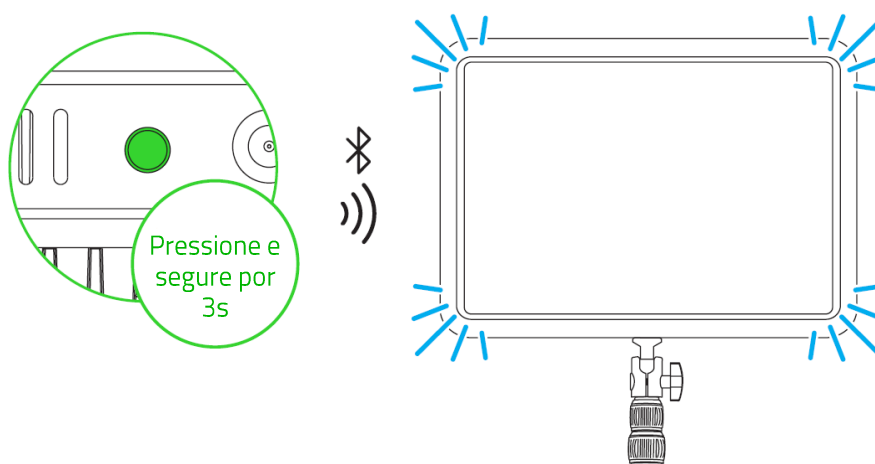

3. Abra o aplicativo e siga as instruções na tela. A Luz Frontal Razer Chroma acenderá em branco estável para indicar que agora está conectada à sua rede.

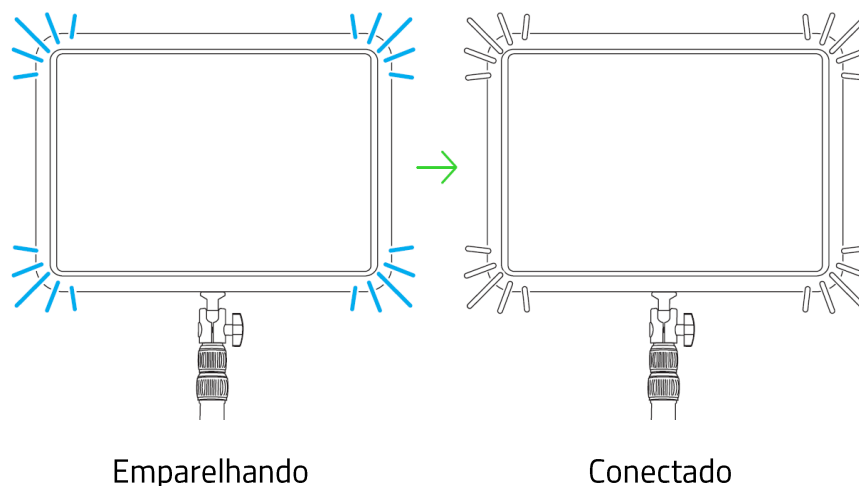

i Para personalizar a Luz Frontal Razer Chroma, é necessário que o dispositivo móvel esteja na mesma rede WiFi de 2,4 GHz selecionada durante a configuração.

Agora, você pode personalizar a Luz Frontal Razer Chroma usando o aplicativo Razer Streaming.

6. USANDO A LUZ FRONTAL RAZER CHROMA

RESTAURAR PARA CONFIGURAÇÕES DE FÁBRICA

Restaurar a Luz Frontal Razer Chroma para as configurações de fábrica permite excluir todas as configurações feitas no dispositivo.

1. Quando ligada, pressione e segure o botão Reset por 10 segundos. A Luz Frontal Razer Chroma piscará rapidamente em branco e mudará para azul para indicar que o dispositivo foi restaurado e que o modo de emparelhamento está ativo.

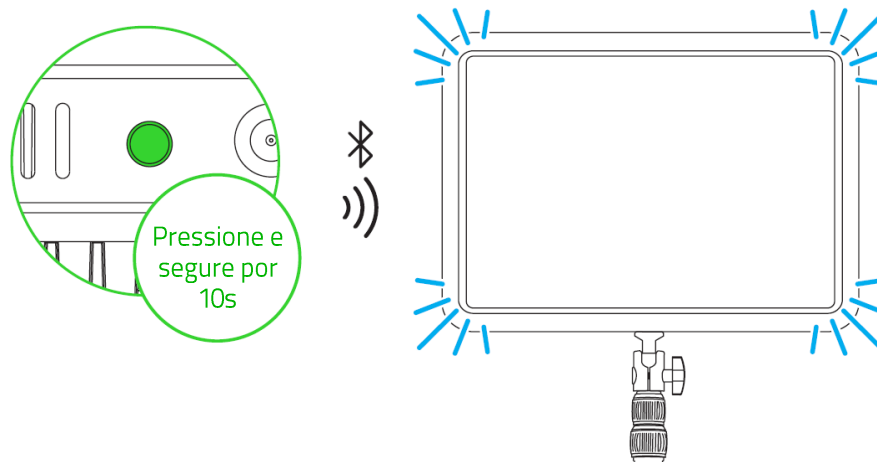

2. Use o aplicativo Razer Synapse (PC) ou o aplicativo Razer Streaming (dispositivo móvel) para conectar a Luz Frontal Razer Chroma a um novo dispositivo.

AJUSTANDO A ALTURA

Solte o manípulo de extensão da altura para ajustar a altura da coluna conforme necessário. Aperte o(s) manípulo(s) solto(s) novamente para travar na altura desejada.

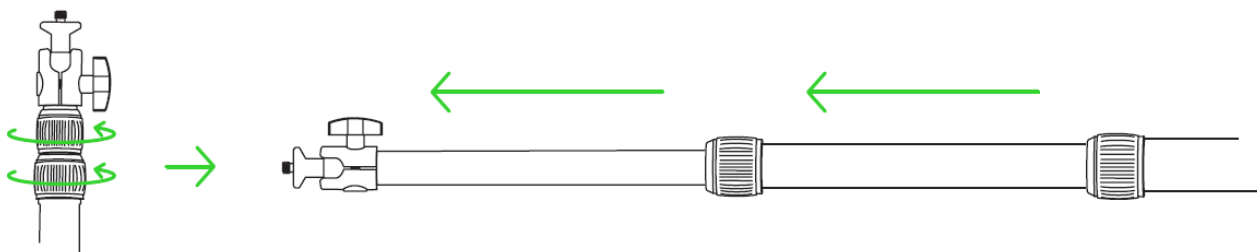

INSTALANDO OS CLIPES PARA CABO

Com a coluna de suporte estendida, empurre os cliques para cabo nos segmentos corretos da coluna de suporte e insira o cabo do adaptador de alimentação em cada clipe para organizar os cabos.

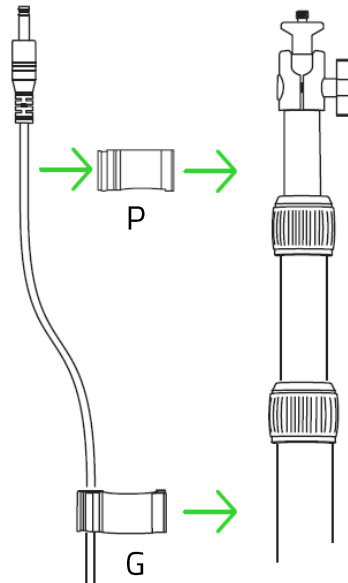

ALTERANDO A ANGULAÇÃO

Solte o manípulo de ajuste da cabeça esférica para ajustar a angulação da Luz Frontal Razer Chroma conforme necessário. Aperte o manípulo novamente para travar no ângulo desejado.

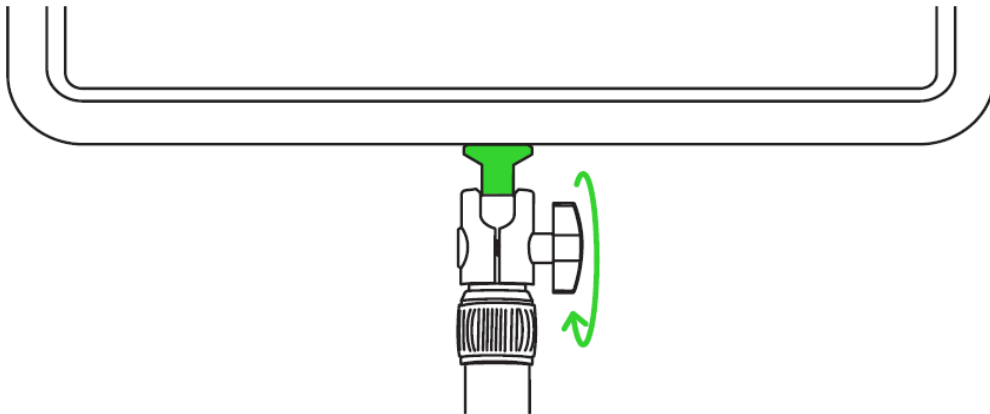

7. CONFIGURANDO A LUZ FRONTAL RAZER CHROMA

i *Isenção de responsabilidade: É necessário estar conectado à internet para a instalação, atualização e recursos baseados na nuvem. Recomenda-se o registro em uma conta Razer ID, mas é opcional. Todos os recursos listados também estão sujeitos a alteração com base na versão atual do software, no(s) dispositivo(s) conectado(s) e/ou nos aplicativos e software suportados.*

GUIA SYNAPSE

A guia Synapse é a guia padrão para quando o Razer Synapse é aberto.

Painel

A subguia Painel é uma visão geral do seu Razer Synapse, onde você pode acessar todos os seus dispositivos, módulos e serviços online Razer.

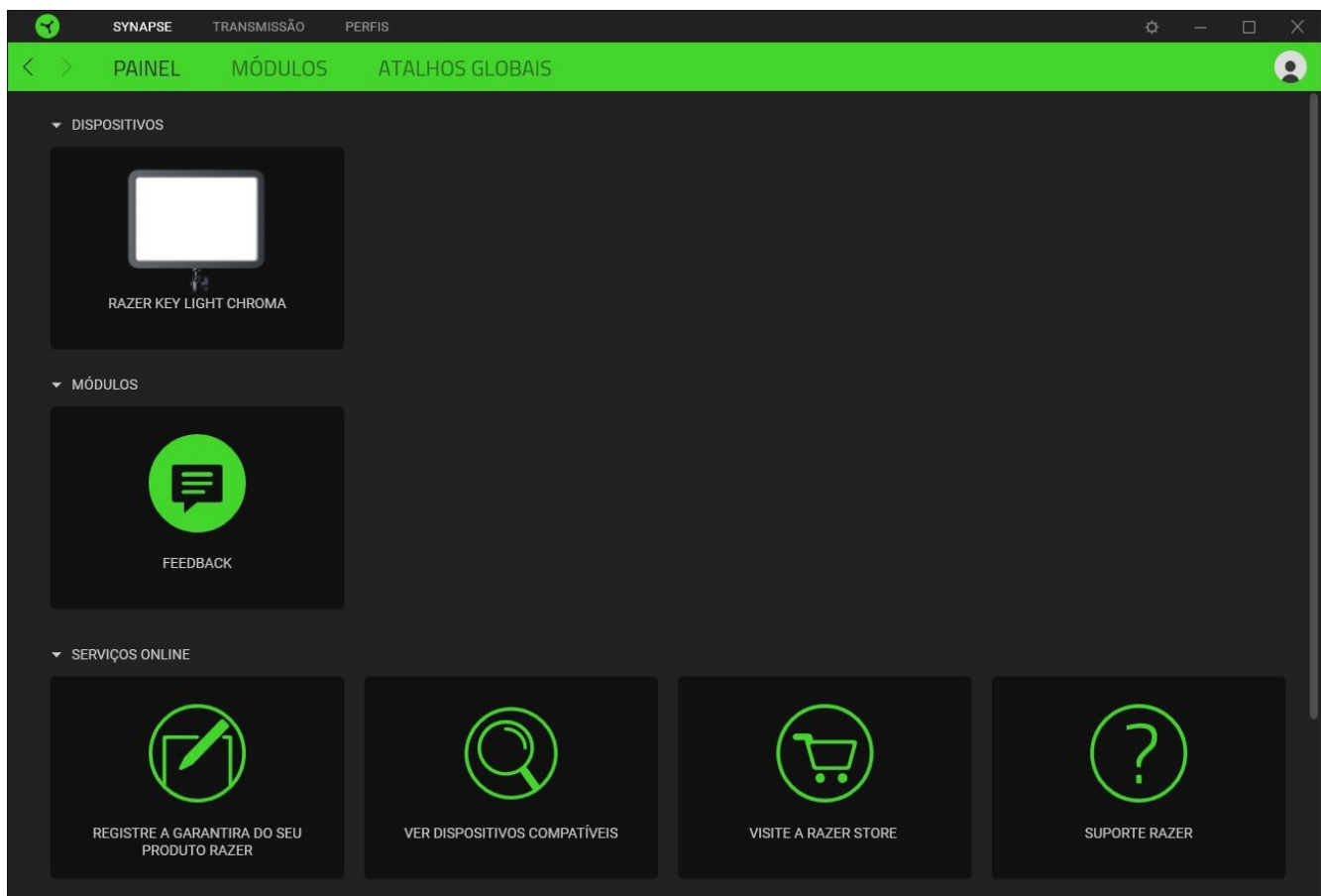

Módulos

A subguia Módulos exibe todos os módulos instalados e disponíveis para download e instalação.

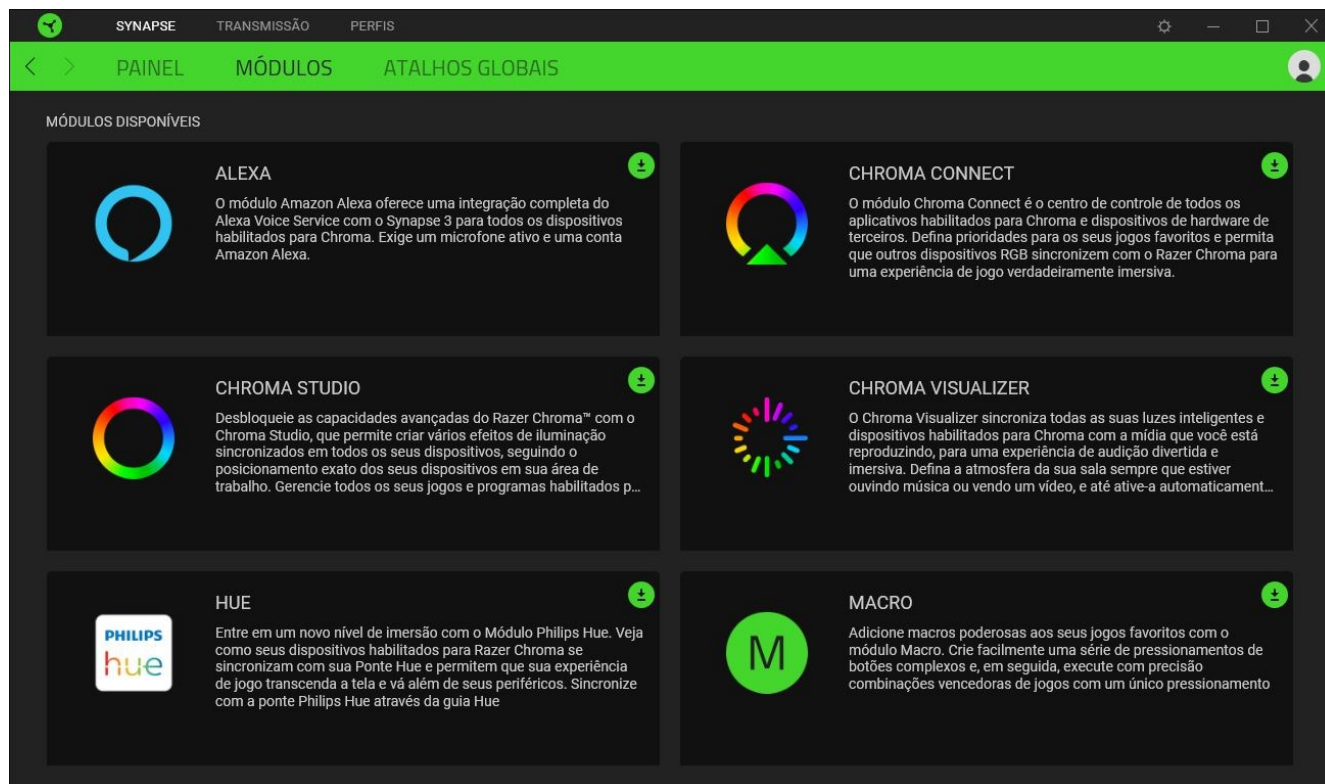

Atalhos globais

Vincule as operações ou as funções do Razer Synapse às combinações de teclas personalizadas do periférico Razer que substituem todas as associações específicas do perfil. [Saiba mais sobre os Perfis](#)

! *Apenas entradas de dispositivos habilitados para Razer Synapse serão reconhecidas.*

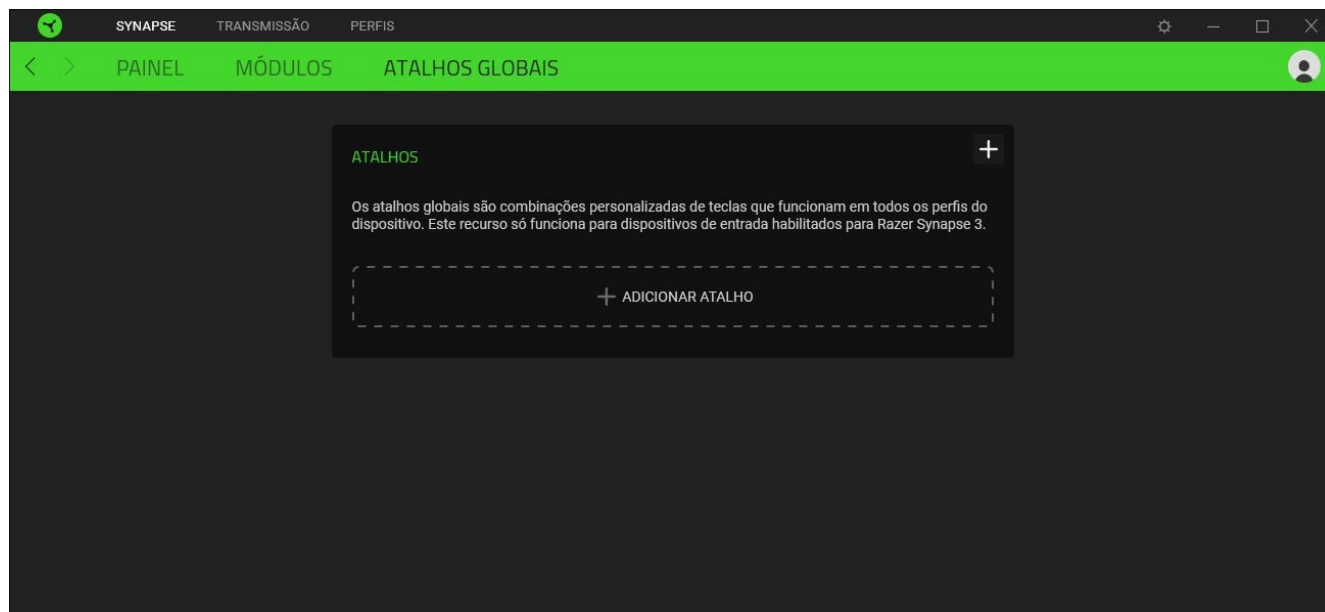

GUIA TRANSMISSÃO

Use a guia Transmissão para ajustar a temperatura de cor e o brilho do seu dispositivo Razer, e até para aplicar o efeito Chroma que mais se adapta ao clima da sua transmissão.

Iluminação

A subguia Iluminação permite que você personalize a iluminação do seu dispositivo Razer.

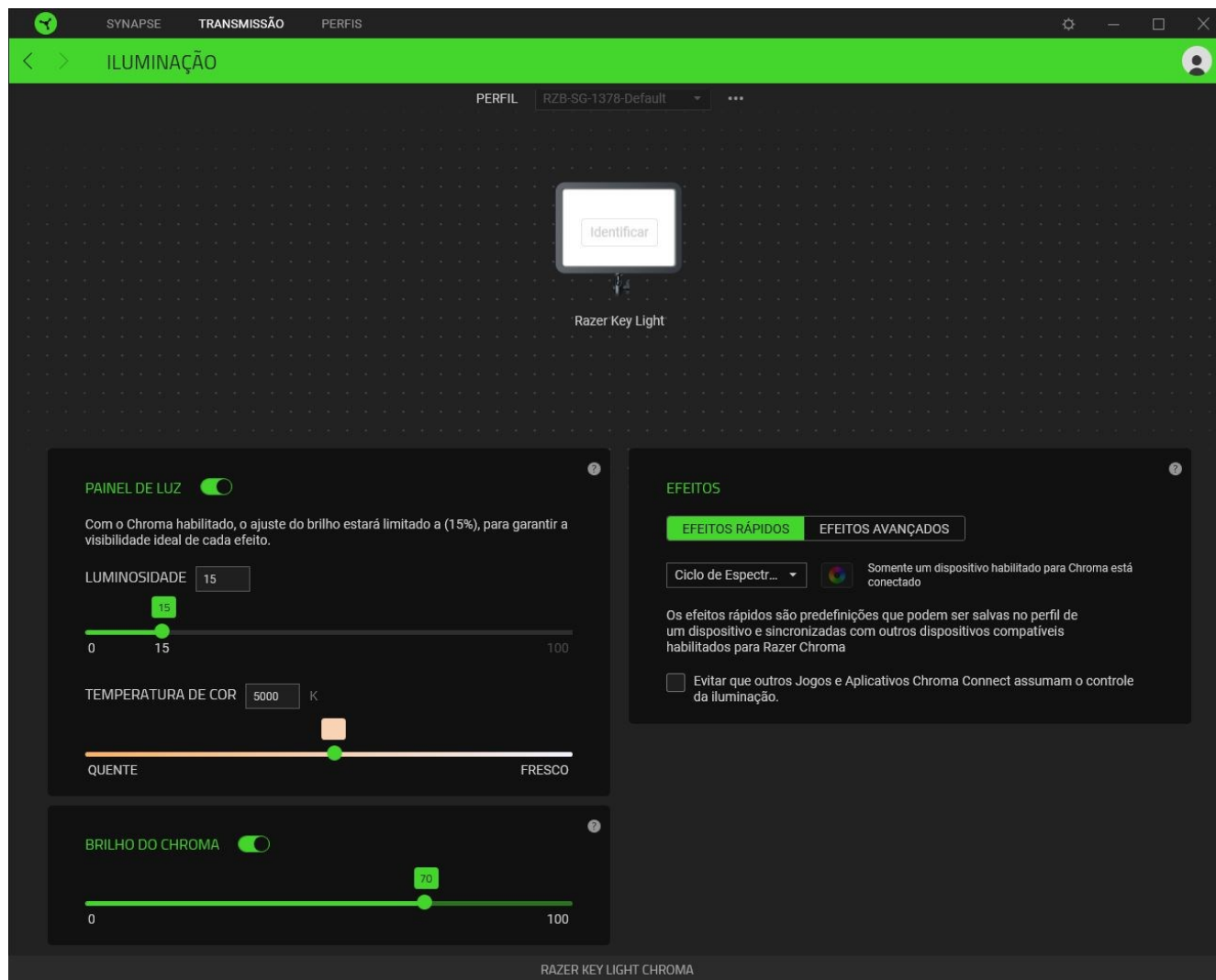

Perfil

Um Perfil é um armazenamento de dados que guarda todas as configurações do seu dispositivo Razer. Por padrão, o nome do perfil se baseia no nome do seu sistema. Para adicionar, renomear, duplicar ou excluir um perfil, basta pressionar o botão Outros (●●●).

Painel de Luz

Personaliza o brilho e a temperatura de cor da luz branca do painel. É possível apagar a luz branca do seu dispositivo Razer através da opção Painel de Luz ou ajustar sua luminosidade e sua temperatura de cor com seus valores preferidos ou com os seletores deslizantes correspondentes.





 Quando o Brilho do Chroma estiver ativado, o brilho do painel de luz é automaticamente limitado a 15%, para garantir a visibilidade ideal de qualquer efeito Chroma.

Brilho do Chroma

Ajusta o brilho do efeito Chroma ativo através do seletor deslizante. Ao desativar esta opção, a seção Efeitos será automaticamente desligada.

Efeitos

Vários efeitos podem ser selecionados e aplicados à iluminação do seu dispositivo, conforme a lista abaixo:

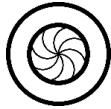
	Nome	Descrição	Como configurar
	Respiração	A iluminação será acentuada e atenuada na(s) cor(es) selecionada(s)	Selecione até 2 cores ou deixe-as em modo aleatório
	Ciclo de Espectros	A iluminação percorrerá 16,8 milhões de cores indefinidamente	Não requer outras personalizações
	Brilho Estelar	A iluminação se acenderá e se apagará em momentos e com durações aleatórios	Selecione uma duração e até duas cores, ou deixe-as em modo aleatório
	Estático	O dispositivo permanecerá iluminado na cor selecionada	Selecione uma cor
	Onda	A iluminação se deslocará na direção selecionada	Selecione uma direção e defina com que velocidade a iluminação se deslocará
	Roda	A iluminação percorrerá a direção selecionada em um espectro predefinido de cores	Selecione uma direção e defina com que velocidade a iluminação girará

Se tiver outros dispositivos compatíveis habilitados para Razer Chroma, você pode sincronizar seus efeitos rápidos com seu dispositivo Razer clicando no botão de Sincronização do Chroma (). Habilitando a opção disponível, também é possível definir o Razer Synapse para impedir que outros jogos e aplicativos Chroma Connect assumam o controle do seu Efeito selecionado.

i *Somente dispositivos compatíveis com o efeito de iluminação selecionado serão sincronizados.*

Efeitos Avançados

A opção Efeitos Avançados permite que você selecione o Efeito Chroma que deseja utilizar no seu dispositivo habilitado para Razer Chroma. Para começar a criar seu próprio Efeito Chroma, basta pressionar o botão Chroma Studio ().

i *É necessário ter o módulo Chroma Studio para o uso desta função.*

GUIA PERFIS

A guia Perfis é um modo conveniente de gerenciar todos os seus perfis e vinculá-los aos seus jogos e aplicativos.

Dispositivos

Visualize qual dispositivo Razer está usando um perfil específico com a subguia Dispositivos.

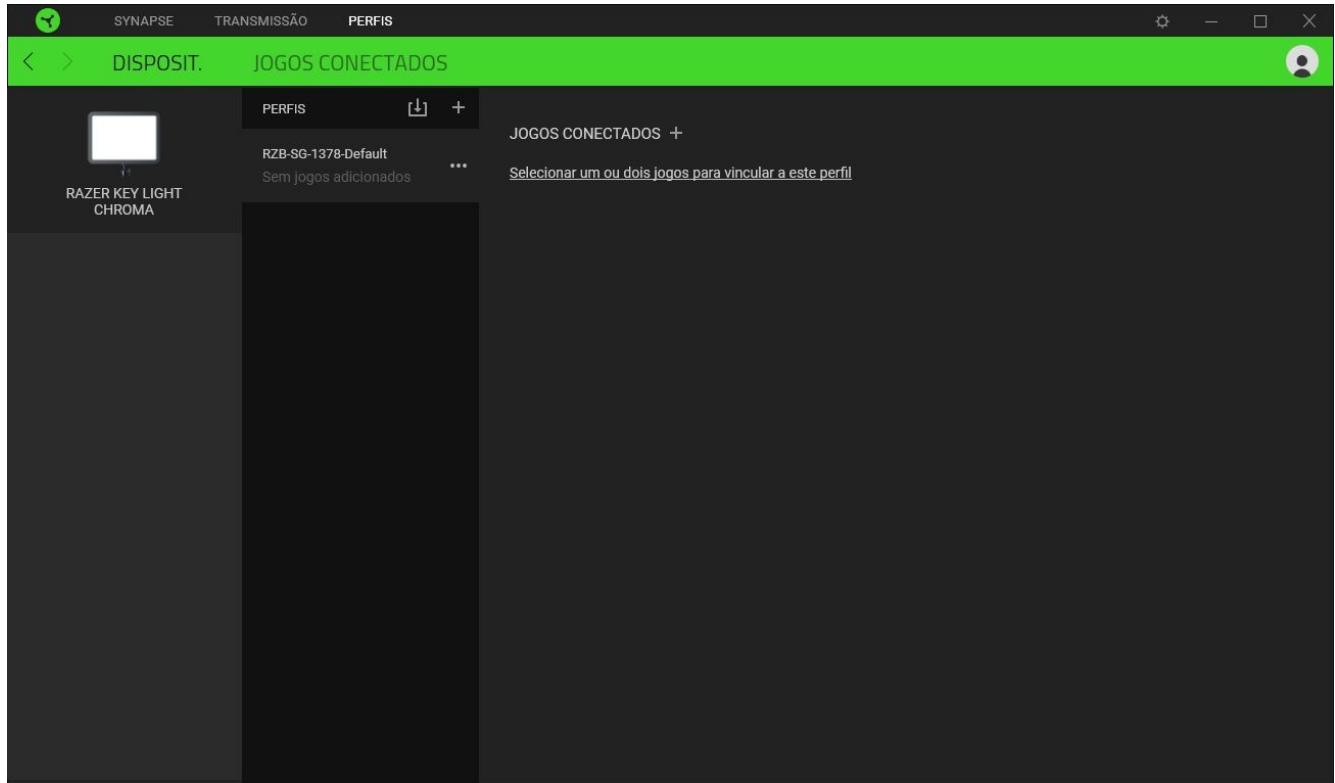

Você pode importar Perfis / Efeitos Chroma do seu computador ou da nuvem através do botão Importar (📁) ou criar novos perfis dentro do dispositivo selecionado ou novos Efeitos Chroma para jogos específicos usando o botão Adicionar (+). Para renomear, duplicar ou excluir um perfil, basta pressionar o botão Outros (⋮). Cada perfil pode ser configurado para ser automaticamente ativado quando você executar um aplicativo usando a opção Conectar Jogos.

Jogos Conectados

A subguia Jogos Conectados lhe dá a flexibilidade de adicionar jogos, visualizar periféricos vinculados a jogos ou procurar jogos adicionados. Você também pode organizar os jogos em ordem alfabética, a partir do último jogo utilizado ou a partir do mais jogado. Os jogos adicionados estarão listados aqui mesmo se não estiverem vinculados a um dispositivo Razer.

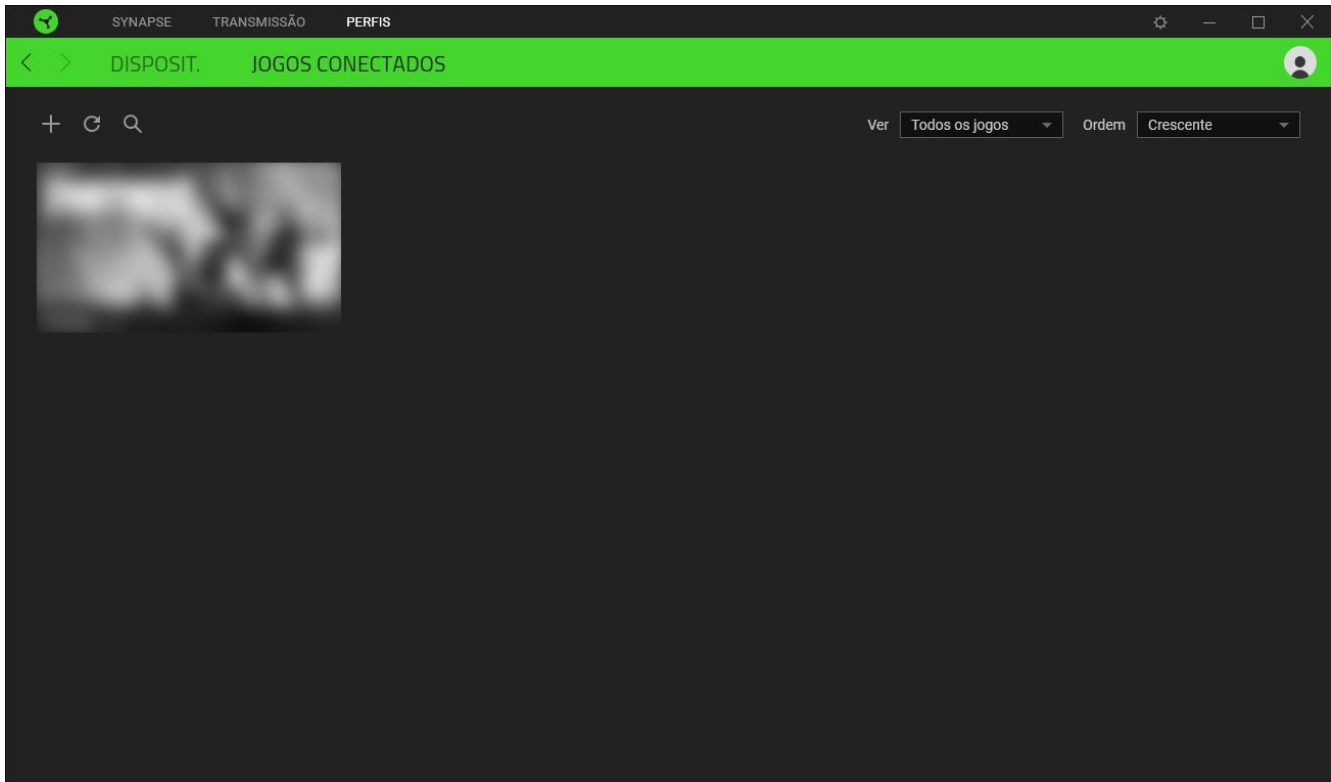

Para vincular jogos a dispositivos Razer conectados, basta clicar em qualquer jogo da lista e, em seguida, clicar em Selecionar um dispositivo e seu perfil para abrir automaticamente durante o jogo para selecionar o dispositivo Razer com o qual será vinculado. Uma vez vinculado, você pode clicar no botão Outros (●●●) do dispositivo correspondente para selecionar um perfil específico.

JANELA CONFIGURAÇÕES

A janela Configurações, acessível ao clicar no botão (⚙️) do Razer Synapse, permite configurar o comportamento de inicialização e o idioma de exibição do Razer Synapse, visualizar os guias principais de cada dispositivo Razer conectado ou executar a restauração das configurações de fábrica em qualquer dispositivo Razer conectado.

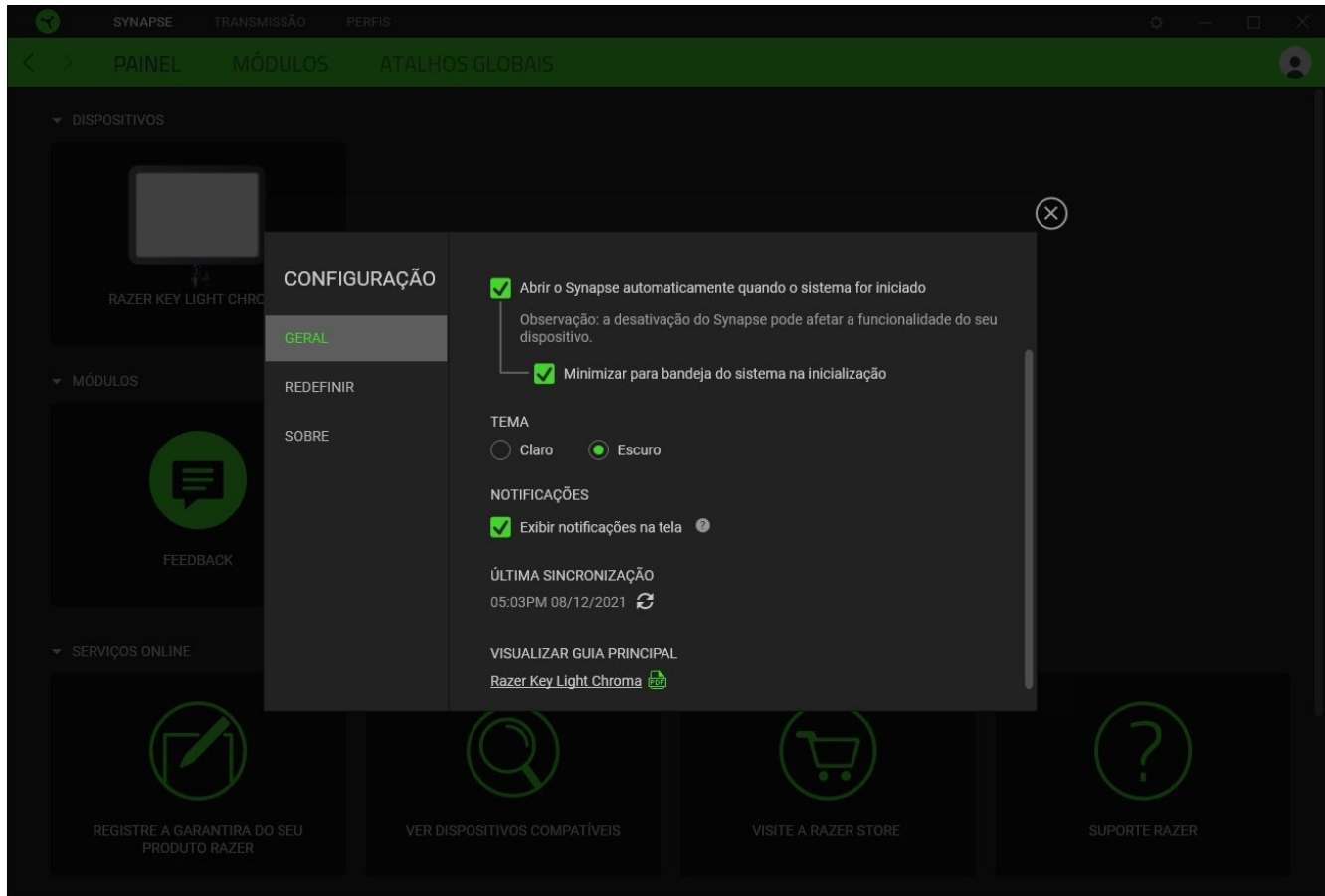

Guia Geral

A guia Geral, que é a guia inicial da janela Configurações, permite que você altere o idioma de exibição do software, o comportamento de inicialização, o tema de exibição e a exibição de notificações na tela. Você também pode sincronizar manualmente seus perfis com a nuvem (↻) ou visualizar o guia principal de todos os dispositivos Razer conectados e módulos instalados.

Guia Restaurar

A guia Restaurar permite que você execute a restauração das configurações de fábrica em todos os dispositivos Razer conectados com memória interna. Todos os perfis armazenados na memória interna do dispositivo selecionado serão apagados.

! Ao restaurar um dispositivo Razer, todos os perfis armazenados na memória interna do dispositivo selecionado serão apagados.

Guia Sobre

A guia Sobre exibe informações resumidas sobre o software e sua declaração de direitos autorais, e fornece também links relevantes para os termos de uso. Você também pode usar esta guia para verificar atualizações de software ou como um acesso rápido às comunidades sociais Razer.

8. SEGURANÇA E MANUTENÇÃO

ORIENTAÇÕES DE SEGURANÇA

Para obter a máxima segurança durante o uso da Luz Frontal Razer Chroma, sugerimos que você siga as orientações abaixo:

Se tiver problemas ao usar o dispositivo adequadamente e a solução de problemas não for suficiente para resolvê-los, desconecte o dispositivo e entre em contato com a linha direta da Razer ou visite support.razer.com para receber suporte.

Não desmonte o dispositivo nem tente operá-lo sob condições anormais de corrente. Se fizer isso, sua garantia será anulada.

Sempre fixe o grampo de mesa a uma superfície plana e estável para evitar lesões e/ou danos ao dispositivo.

Não use nem instale o dispositivo e seus componentes nas proximidades de água, umidade, solventes ou outras superfícies molhadas, e não exponha o dispositivo a temperaturas elevadas ou à luz direta do sol por um período longo de tempo.

Não substitua a fonte de luz deste dispositivo. Isso só deve ser feito pelo fabricante, seu serviço de assistência, ou por uma pessoa qualificada semelhante.

Mantenha o dispositivo e seus componentes longe de líquidos ou umidade. Só opere o dispositivo e seus componentes dentro das temperaturas indicadas de 0°C (32°F) a 35°C (95°F). Se a temperatura exceder essa faixa, desconecte o dispositivo para que a temperatura se estabilize em um nível ideal.

MANUTENÇÃO E USO

A Luz Frontal Razer Chroma requer uma manutenção mínima para manter suas condições ideais. Recomendamos que você a limpe uma vez por mês usando um pano macio ou algodão para evitar o acúmulo de sujeira. Não use sabão ou produtos de limpeza agressivos.

9. INFORMAÇÕES LEGAIS

INFORMAÇÕES SOBRE DIREITOS AUTORAIS E PROPRIEDADE INTELECTUAL

©2025 Razer Inc. Todos os direitos reservados. Razer, o logotipo da cobra com três cabeças, o logotipo Razer, “For Gamers. By Gamers.” e o logotipo “Razer Chroma” são marcas comerciais ou marcas comerciais registradas da Razer Inc. e/ou de empresas afiliadas nos Estados Unidos ou em outros países. O produto real pode ser diferente das imagens. Todas as outras marcas comerciais são propriedade de seus respectivos donos. Garantia não válida fora da região de uso pretendida para o produto.

Android, Google, Google Logo, Google Play, and the Google Play logo are registered trademarks of Google LLC.

Apple, the Apple logo, and iPhone are trademarks of Apple Inc., registered in the U.S. and other countries. App Store is a service mark of Apple Inc. iOS is a trademark or registered trademark of Cisco in the U.S. and other countries and is used under license.

The Bluetooth® word mark and logos are registered trademarks owned by Bluetooth SIG, Inc., and any use of such marks by Razer is under license.

Windows and the Windows logo are trademarks of the Microsoft group of companies.

A Razer Inc. (“Razer”) pode ser detentora de direitos autorais, marcas comerciais, segredos comerciais, patentes, pedidos de patentes ou outros direitos de propriedade intelectual (registrados ou não) referentes ao produto em questão neste guia. O fornecimento deste guia não lhe concede licença sobre qualquer direito autoral, marca comercial, patente ou direito de propriedade intelectual, seja qual for. A Luz Frontal Razer Chroma (o “Produto”) pode diferir das imagens apresentadas na embalagem ou em outros contextos. A Razer não assume qualquer responsabilidade por tais diferenças nem por quaisquer erros que possam aparecer. As informações contidas neste guia estão sujeitas a alteração sem aviso prévio.

GARANTIA LIMITADA DO PRODUTO

Para obter os termos atuais e mais recentes da Garantia Limitada do Produto, visite [razer.com/warranty](https://www.razer.com/warranty).

LIMITAÇÃO DE RESPONSABILIDADE

Em nenhuma circunstância a Razer será responsável por qualquer perda de lucro, de informações ou de dados, danos especiais, acidentais, indiretos, indenizatórios ou provenientes de qualquer modo de distribuição, venda, revenda, uso ou incapacidade de uso do Produto. Em nenhuma circunstância a responsabilidade da Razer ultrapassará o valor de compra do Produto no varejo.

GERAL

Estes termos serão regidos pela legislação da jurisdição na qual o Produto foi adquirido e serão interpretados de acordo com ela. Se qualquer termo neste documento for julgado inválido ou inexecutável, então tal termo (enquanto inválido ou inexecutável) será considerado sem efeito e excluído, sem invalidar quaisquer termos remanescentes. A Razer reserva-se o direito de retificar qualquer termo a qualquer momento e sem aviso prévio.