



RAZER CHROMA 키 라이트

마스터 가이드

어떤 셋업에서도 전문적인 스튜디오 조명을 선사하는 올인원 액세서리인 **Razer Chroma 키 라이트**를 사용하여 빛나는 스트리밍 환경을 구현하세요. 최상의 모습을 보이고 싶을 때 또는 분위기를 조성하고 몰입도를 높이고 싶을 때, 휴대폰 또는 PC의 편리한 무선 컨트롤로 이 모든 것이 가능합니다.

목차

1. 구성품/필요 항목	3
2. 보증 지원	6
3. 기술 사양	7
4. 설치하기	8
5. RAZER CHROMA 키 라이트 커스터마이징	11
6. RAZER CHROMA 키 라이트 사용	14
7. RAZER CHROMA 키 라이트 구성하기	16
8. 안전 및 유지관리	25
9. 법률 용어	26

1. 구성품/필요 항목

구성품

- Razer Chroma 키 라이트

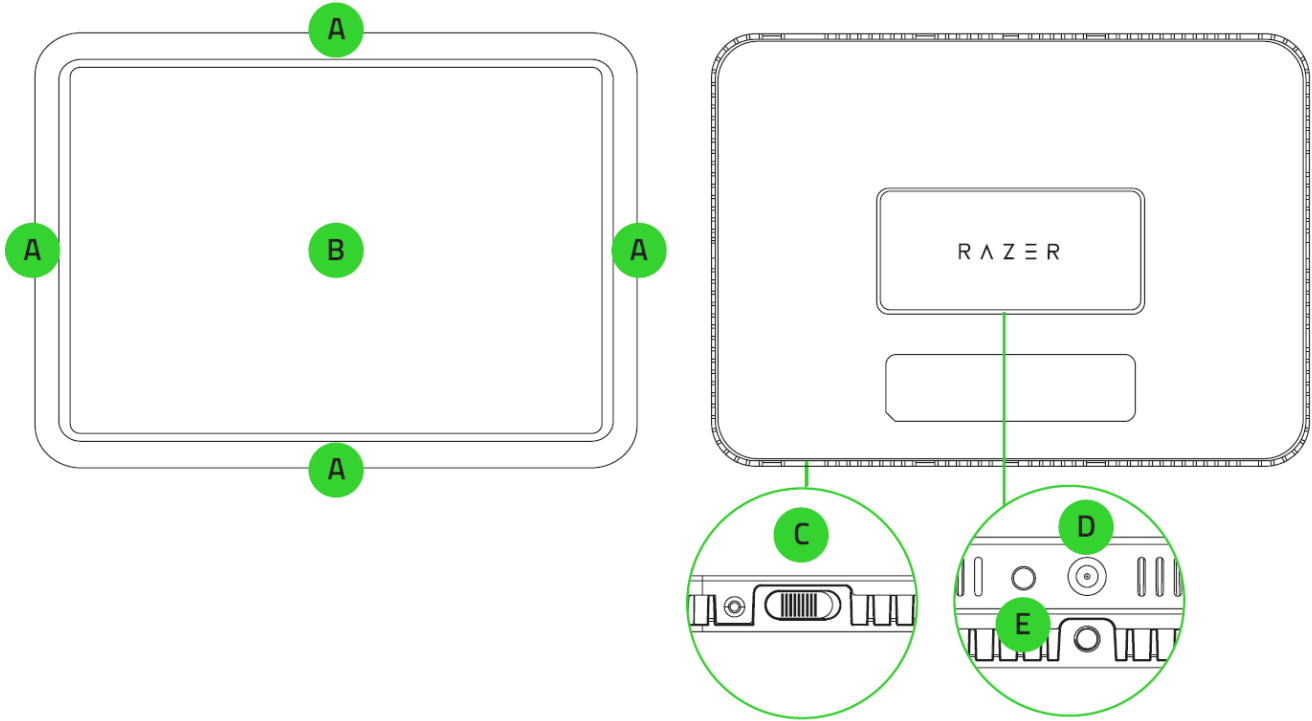

- A. 마운트 소켓
- B. Razer Chroma™ RGB 로 구동되는 LED 패널

- C. 전원 스위치
- D. 전원 포트
- E. 재설정 버튼

- 높이 조절형 지지 막대

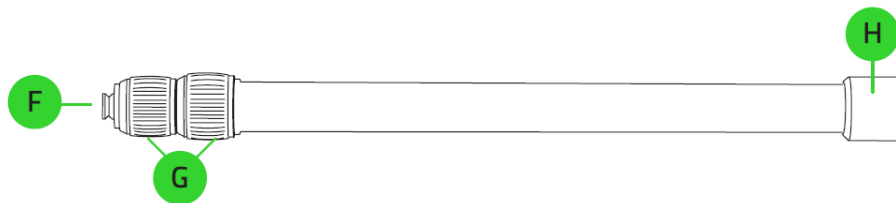

- F. 볼 헤드 마운트 홈
- G. 높이 조절 잠금 장치

- H. 지지 막대 스레드

- 볼 헤드 마운트

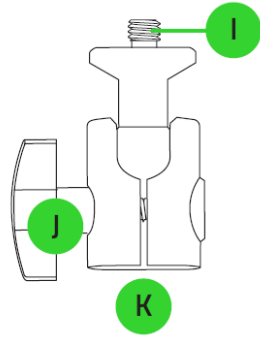

- I. 볼 헤드 나사
- J. 볼 헤드 조절 손잡이
- K. 지지 막대 소켓

- 테이블 클램프

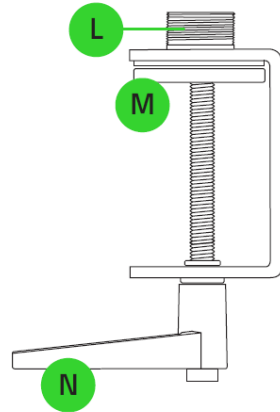

- L. 지지 막대 나사
- M. 고무 패드를 댄 클램프
- N. 클램프 조절 레버

- 교체형 플러그*가 있는 전원 어댑터

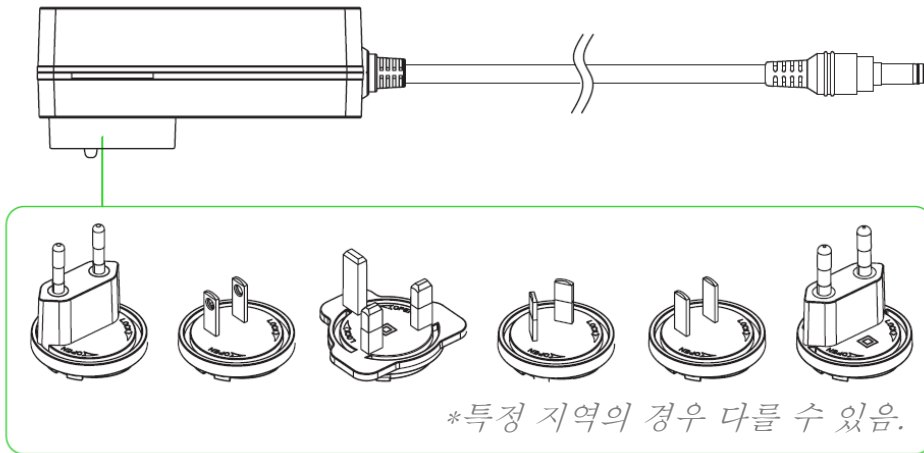

- 전원 어댑터 연장 케이블

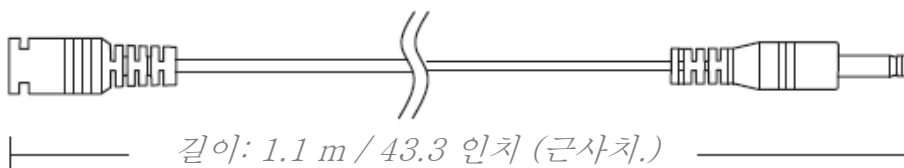

- 케이블 클립(S, L 두 가지 크기) x2

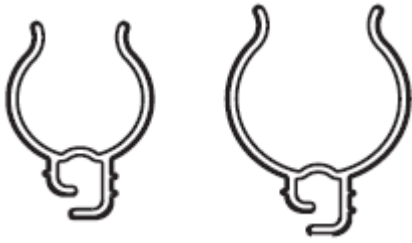

- 중요 제품 정보 안내

필요 항목

제품 요구 사항

- 2.4GHz Wi-Fi 네트워크(WPA/WPA2 암호화)
- Wi-Fi 지원 PC/노트북(Windows® 10 64 비트 이상) 또는 iOS/Android 기기**

Razer Synapse 요구 사항

- Windows® 10 64 비트 이상
- 소프트웨어 설치를 위한 인터넷 연결

Razer Streaming 앱 요구 사항

- Bluetooth 연결** 기능이 있는 iOS 12 / Android 8.1 Oreo (또는 이상) 장치
- 앱 설치를 위한 인터넷 연결

***블루투스 연결은 초기 설정 시에만 필요합니다.*

2. 보증 지원

1년간 제품의 품질을 보증하는 훌륭한 기기를 얻으셨습니다. razerid.razer.com에 등록하면 제품 성능을 향상하고 Razer의 특별한 혜택을 누릴 수 있습니다.

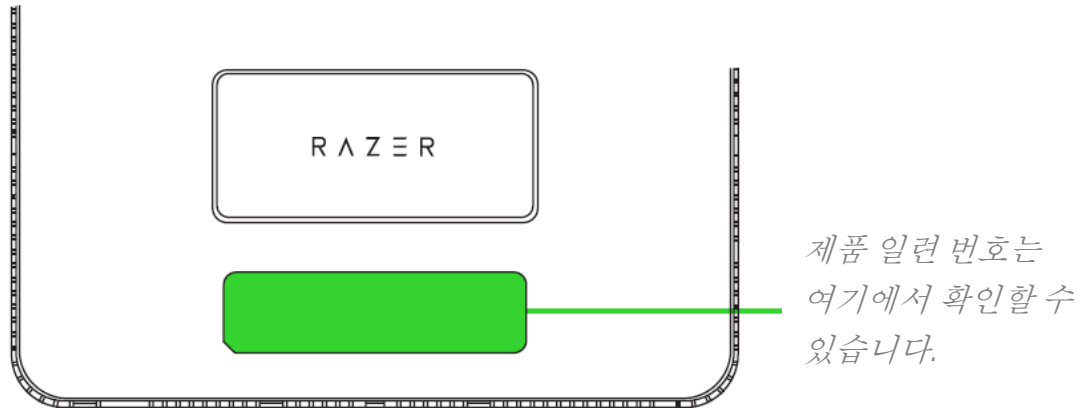

궁금한 점이 있으십니까? support.razer.com에서 Razer 지원팀에 문의하십시오.

3. 기술 사양

RAZER CHROMA 키 라이트 조명 사양

- 광원: 화이트 LED, RGB LED
- 밝기: 2800 루멘, 0~100% 조정 가능
- 색상: 화이트 3000K~7000K 조정 가능, RGB
- 연색성 지수(CRI): 90

전원 및 컨트롤

- 컨트롤: 온/오프 스위치, 리셋 버튼
- 전원: 52.5W 전원 공급 장치

기계 사양

- 마운팅 옵션: 볼 어댑터, ¼인치 나사 연결부
- 소재: 알루미늄
- 사이즈: 360mm x 260mm
- 무게: ~1,600g

마운트 사양

- 폴 + 어댑터 + 테이블 클램프 크기: 최소 553mm/최대 1,350mm
- 폴 + 어댑터 + 테이블 클램프 무게: ~760g
- 클램프 너비: 2.5mm ~ 75mm

4. 설치하기

1. 블헤드 마운트가 완전히 해체될 때까지 조절 노브를 풀어 두십시오. 지지대의 마운트 홈이 블헤드 마운트 안쪽에 있는 상태에서 조절 노브를 조여 완전히 고정합니다.

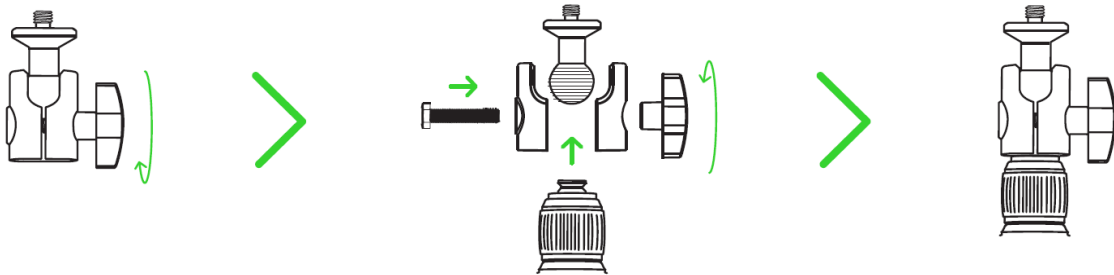

2. 높이 조절형 막대를 테이블 클램프에 단단히 고정합니다.

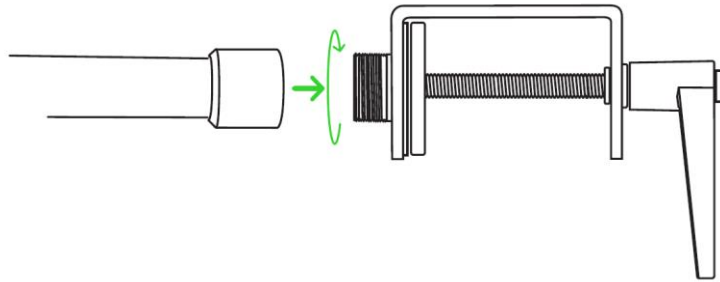

3. 클램프 조절 레버를 풀어 테이블 클램프 입 부분을 테이블 가장자리 쪽으로 밀 다음, 제자리에 고정될 때까지 단단히 조입니다.

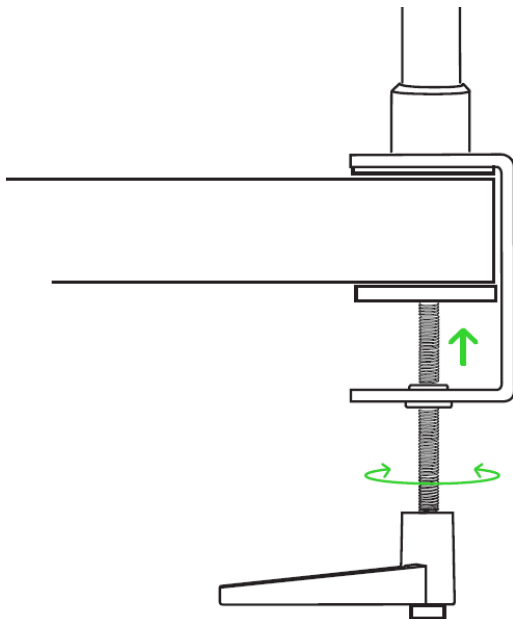

i 테이블 클램프가 테이블 가장자리에 맞춰 정렬되었는지 확인합니다. 레버를 완전히 회전할 수 없는 곳에 테이블 클램프를 설치한 경우 클램프 조절 레버를 당기며 회전하여 시작 지점을 다시 배치합니다.

4. Razer Chroma 키 라이트를 볼 헤드 나사에 단단히 고정합니다.

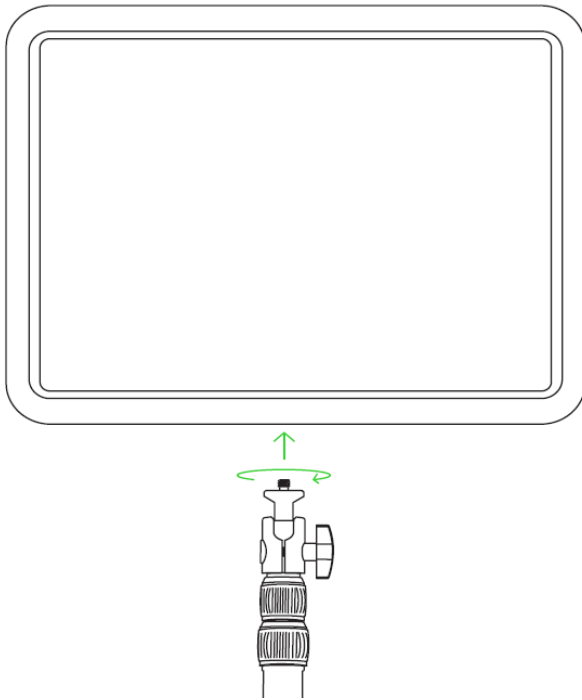

i Razer Chroma 키 라이트 각 면의 마운트 소켓을 사용하여 인물 방향 또는 풍경 방향으로 장착할 수 있습니다.

5. 전원 어댑터에 연결된, 해당 지역에 적절한 AC 플러그를 Razer Chroma 키 라이트에 연결하고 전원 콘센트에 꽂습니다.

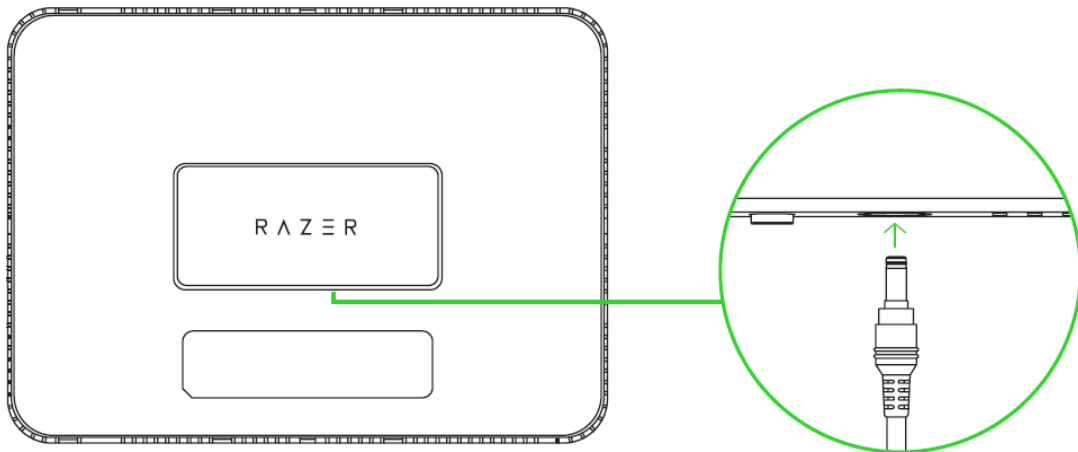

(선택 사양) 더 길게 사용하려면 전원 어댑터에 연장 케이블을 연결하십시오.

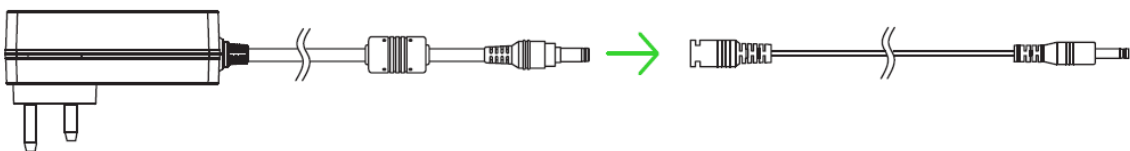

6. Razer Chroma 키 라이트의 스위치를 켭니다.

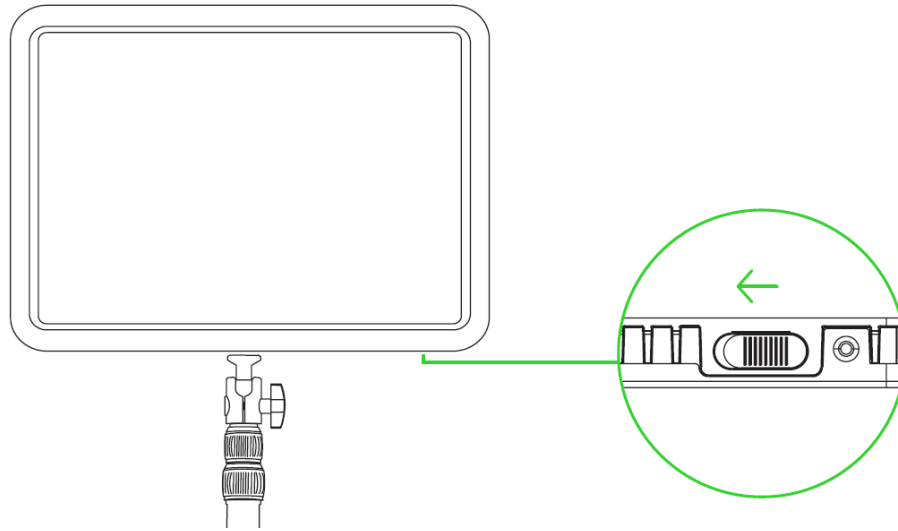

이제 Razer Chroma 키 라이트를 사용할 준비가 되었습니다.

5. RAZER CHROMA 키 라이트 커스터마이징

i Razer Chroma 키 라이트를 2.4GHz Wi-Fi 네트워크에 연결해야 조명을 커스텀 설정할 수 있습니다. Wi-Fi 를 지원하는 PC 또는 안드로이드/iOS 기기에서 Wi-Fi 네트워크를 설정할 수 있습니다. Razer Chroma 키 라이트를 Wi-Fi 네트워크에 연결하라는 안내 메시지가 표시되면 PC 또는 모바일 기기에서 사용하는 네트워크와 동일한 네트워크를 선택하십시오.

RAZER SYNAPSE 앱을 사용하여 PC/노트북에서

1. razer.com/synapse 에서 Razer Synapse 를 다운로드 및 실행합니다. 기존 사용자의 경우 Razer Synapse 를 최신 버전으로 업데이트해야 합니다.
2. Razer ID 를 만들거나 기존 계정으로 로그인.
3. Razer Chroma 키 라이트의 스위치를 켭니다.

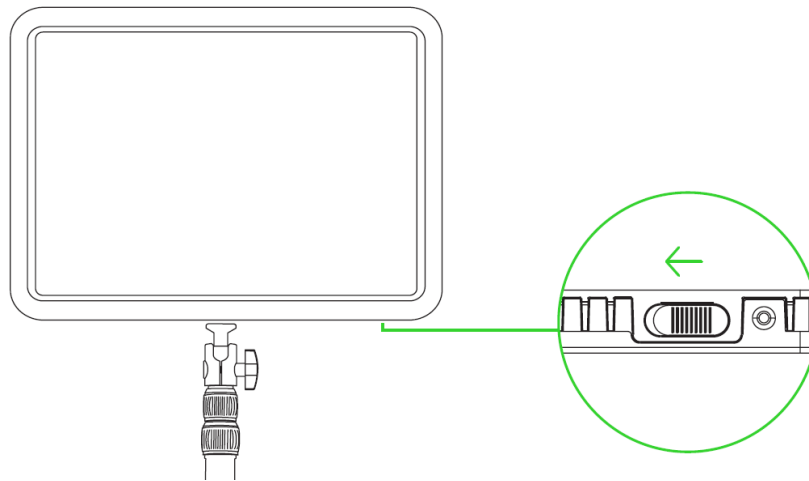

4. 전원이 켜진 상태에서 재설정 버튼을 3 초 동안 눌러 페어링 모드를 활성화합니다. Razer Chroma 키 라이트가 파란색으로 반짝이면 페어링 모드가 활성화된 것입니다.

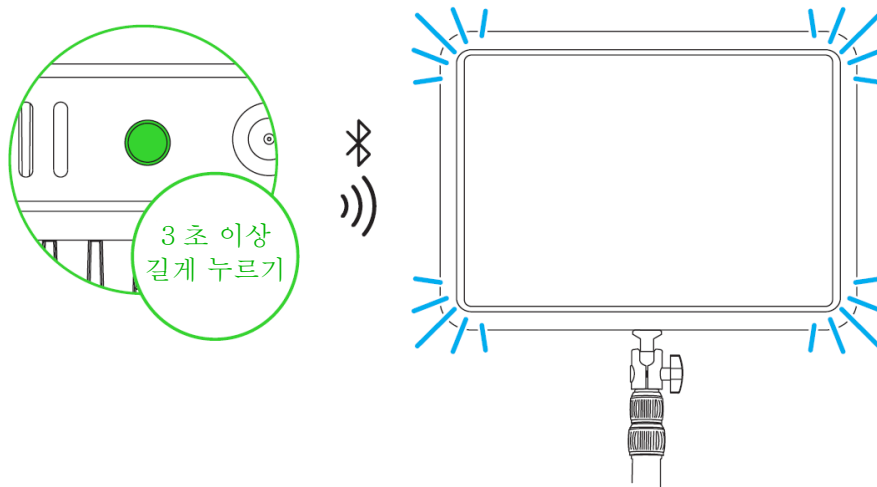

5. Razer Synapse 에서 아바타를 클릭한 후 기타 Wi-Fi 기기 추가를 선택하고 화면의 설명을 따릅니다.

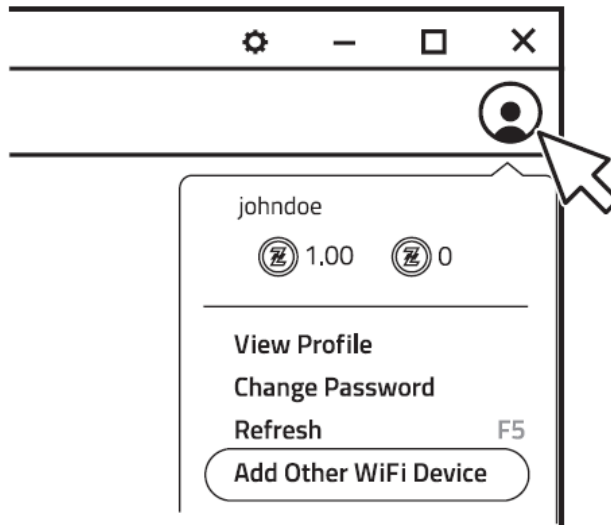

6. 안내 메시지가 표시되면 업데이트한 다음, Razer Synapse 가 Razer Chroma 키 라이트를 설정하는 동안 기다립니다. 이제 Razer Synapse 대시보드의 기기 목록에 Razer Chroma 키 라이트가 표시됩니다.

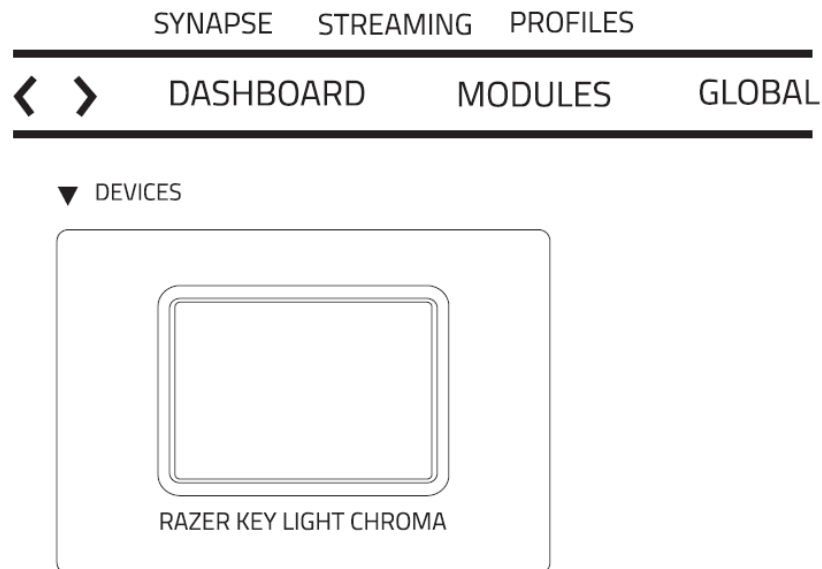

- i** Razer Chroma 키 라이트를 커스터마이징할 때 PC 가 설정 시에 선택한 2.4GHz Wi-Fi 네트워크와 동일한 네트워크에 있는지 확인하십시오.

이제 Razer Synapse 를 사용하여 Razer Chroma 키 라이트를 커스터마이징할 수 있습니다.

RAZER STREAMING 앱을 사용하여 모바일 기기에서

1. Razer Streaming 앱을 모바일 기기에 다운로드합니다.



2. 전원이 켜진 상태에서 재설정 버튼을 3 초 동안 눌러 페어링 모드를 활성화합니다.
Razer Chroma 키 라이트가 파란색으로 반짝이면 페어링 모드가 활성화된 것입니다.

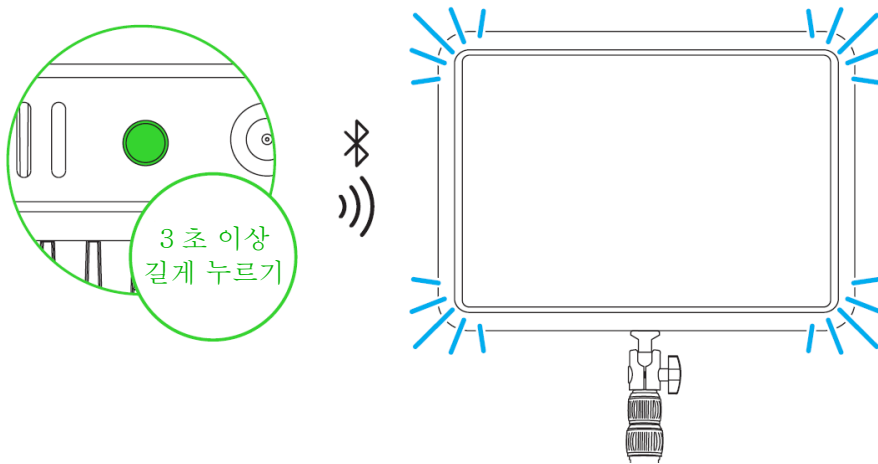

3. 앱을 실행한 후 화면의 설명을 따릅니다. Razer Chroma 키 라이트가 계속 흰색으로 점등되면 이제 네트워크에 연결된 것입니다.

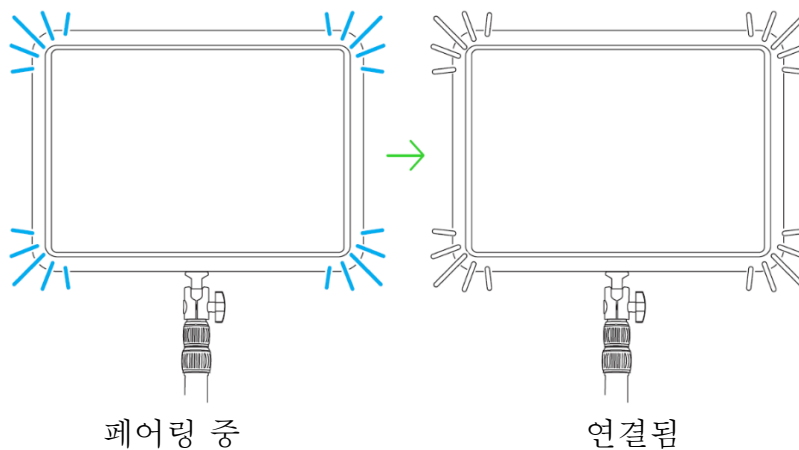

- i** Razer Chroma 키 라이트를 커스터마이징할 때 모바일 기기가 설정 시에 선택한 2.4GHz Wi-Fi 네트워크와 동일한 네트워크에 있는지 확인하십시오.

이제 Razer Streaming 앱을 사용하여 Razer Chroma 키 라이트를 커스터마이징할 수 있습니다.

6. RAZER CHROMA 키 라이트 사용

공장 설정 초기화

Razer Chroma 키 라이트를 기본 공장 설정으로 초기화하면 기기의 모든 설정을 제거할 수 있습니다.

1. 전원이 켜진 상태에서 재설정 버튼을 10 초 동안 누릅니다. Razer Chroma 키 라이트가 짧게 흰색으로 반짝이다가 파란색으로 변경되어 반짝이면, 기기가 초기화된 후 페어링 모드가 활성화된 것입니다.

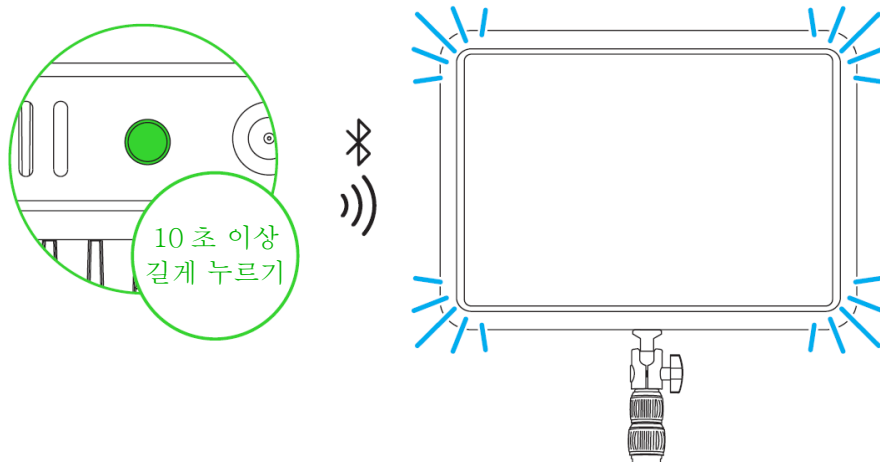

2. Razer Synapse 앱(PC) 또는 Razer Streaming 앱(모바일 기기)를 사용하여 Razer Chroma 키 라이트를 새 기기에 연결합니다.

높이 조절하기

높이 조절 잠금 장치를 풀어 필요에 따라 막대 높이를 조정합니다. 느슨한 상태의 잠금 장치를 다시 조여 원하는 높이에서 잠급니다.

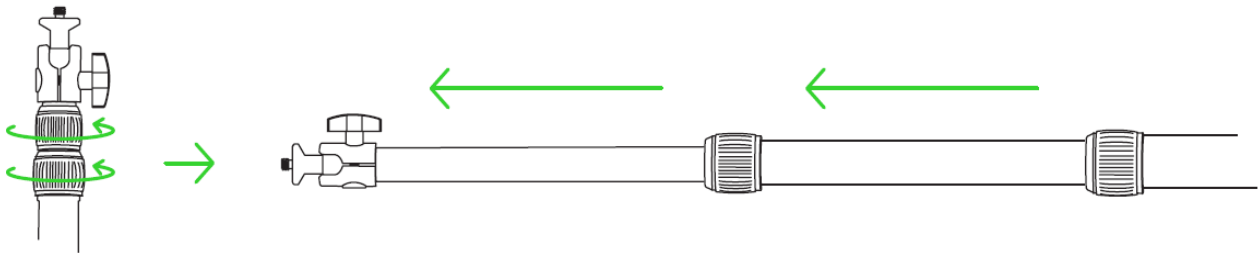

케이블 클립 설치하기

지지 막대를 늘린 상태에서 케이블 클립을 지지 막대의 적절한 부분에 눌러 장착한 다음, 케이블 유도 클립에 전원 어댑터 클립을 삽입합니다.

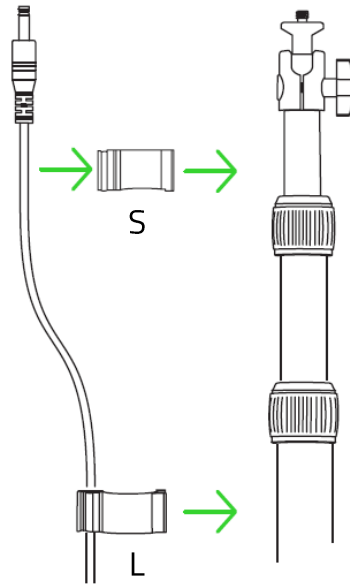

각도 변경하기

볼 헤드 조절 손잡이를 풀어 필요에 따라 Razer Chroma 키 라이트 각도를 조정합니다. 원하는 각도에서 손잡이를 다시 조여 잠급니다.

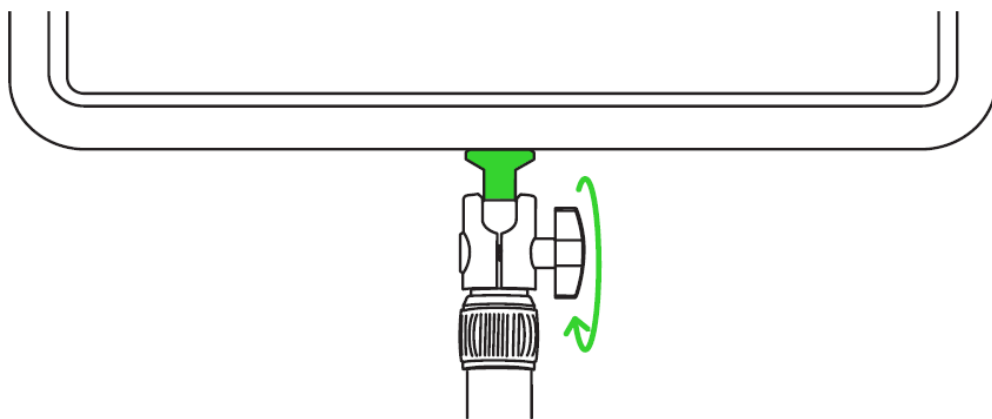

7. RAZER CHROMA 키 라이트 구성하기

- ! **면책 조항:** 클라우드를 사용하는 기능이나 업데이트, 소프트웨어 설치의 경우 인터넷 연결이 필요합니다. Razer ID 등록을 권장하지만, 선택 사항입니다. 여기 열거된 모든 기능은 소프트웨어 버전과 연결된 장치 그리고 지원되는 앱과 소프트웨어에 따라 달라질 수 있습니다.

SYNAPSE 탭

Razer Synapse 를 처음 실행할 때의 기본 설정 탭은 Synapse 탭입니다.

대시보드

대시보드 하위 탭은 Razer Synapse 에 대한 개관이며 여기에서 모든 Razer 장치, 모듈 및 온라인 서비스에 액세스할 수 있습니다.

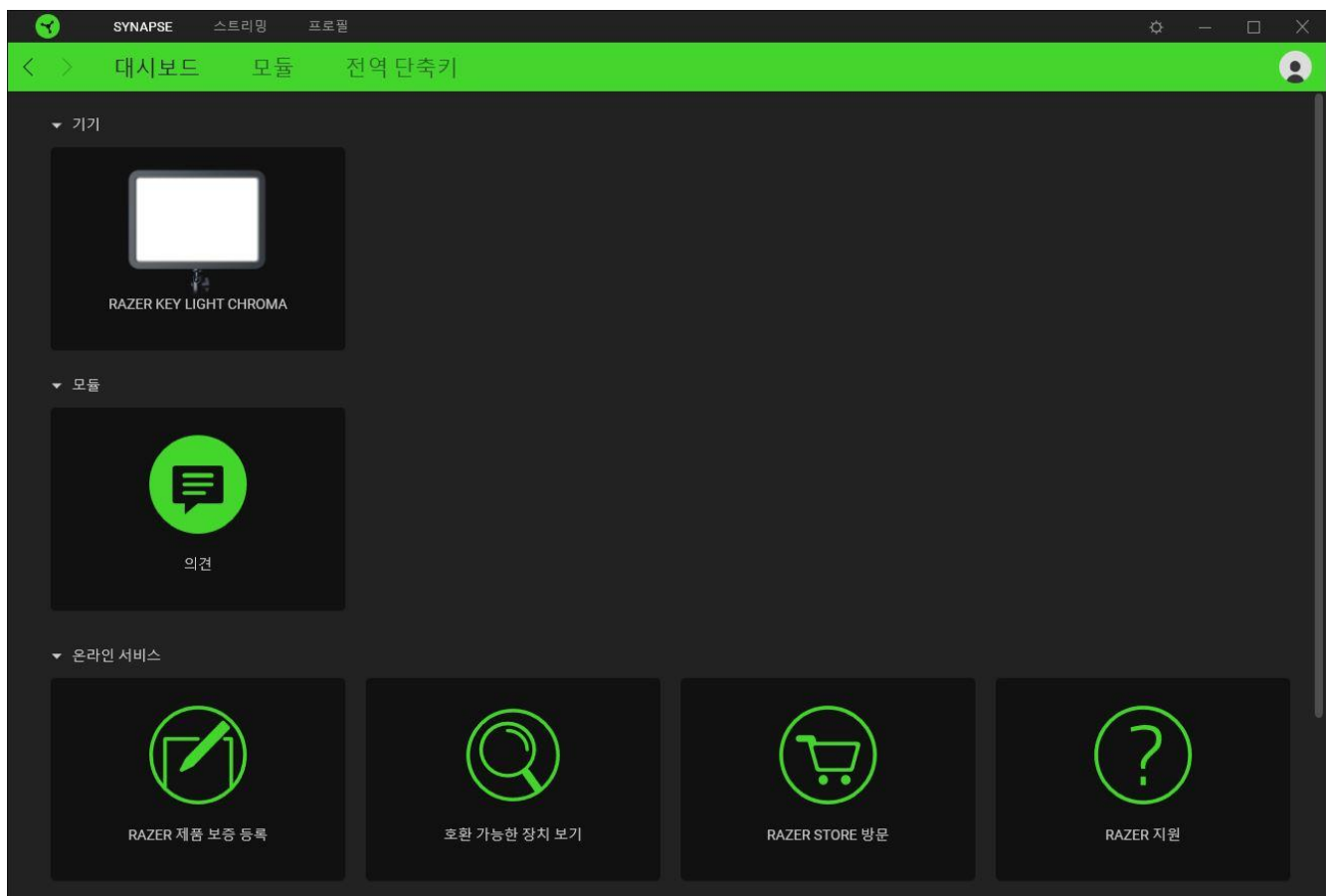

모듈

모듈 하위탭은 설치되거나 사용 가능한 모든 설치용 모듈을 표시합니다.

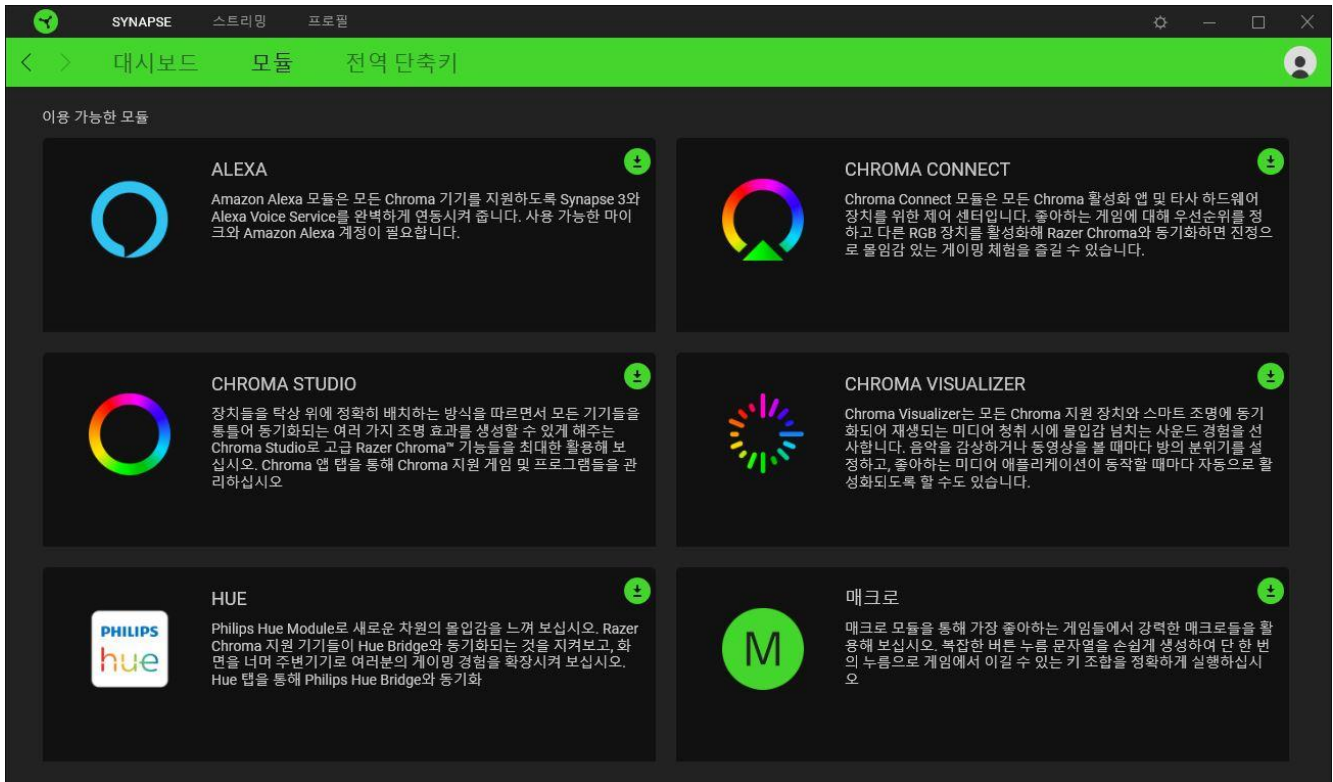

전역 단축키

작업 또는 Razer Synapse 기능을 Razer 주변기기의 사용자 정의 키 조합과 바인드하여 프로파일별 바인드를 다시 정의합니다. [프로파일에 대해 자세히 알아보기](#)

i Razer Synapse 지원 장치 입력만 인식합니다.

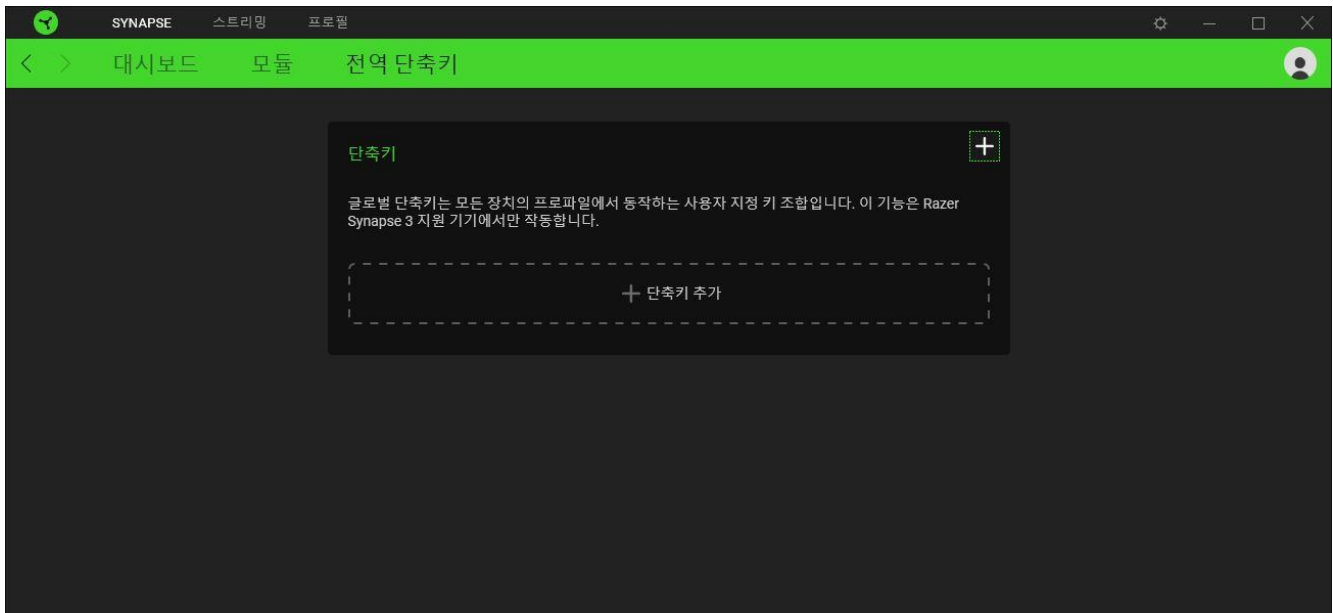

스트리밍 탭

스트리밍 탭을 사용하여 Razer 기기의 색 온도와 밝기를 조절하고 스트리밍 분위기에 어울리는 Chroma 효과를 적용할 수 있습니다.

조명

조명 하위 탭으로 Razer 기기 조명을 커스터마이징할 수 있습니다.

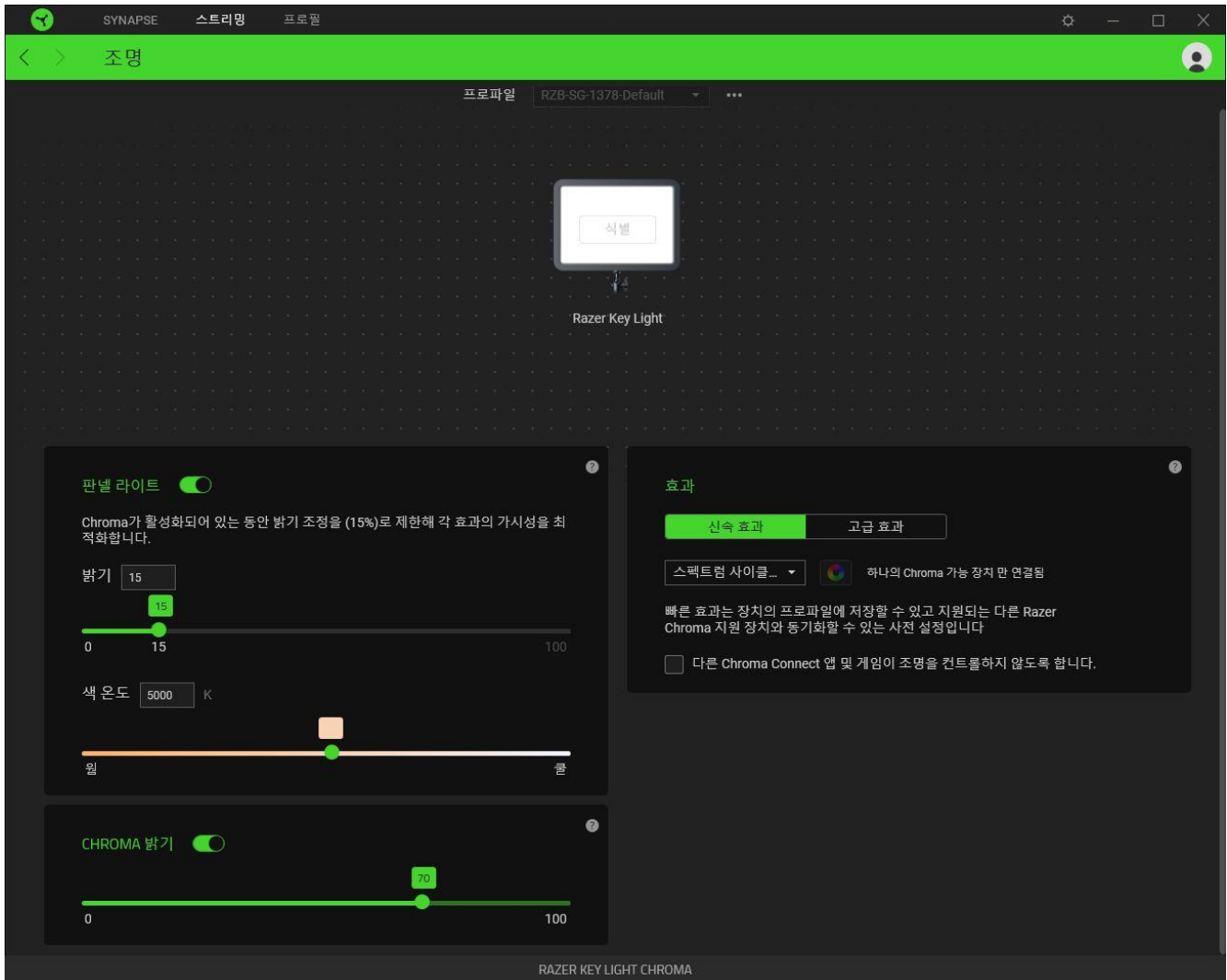

프로파일

프로파일은 모든 Razer 기기 설정을 저장하기 위한 데이터 스토리지입니다. 기본적으로 프로파일 이름은 해당 시스템의 이름을 따릅니다. 프로파일을 추가하거나 이름을 변경하거나 복제하거나 삭제하려면 기타 버튼(●●●)을 누르기만 하면 됩니다.

판넬 라이트

판넬 백색광의 밝기와 색 온도를 커스터마이징합니다. **판넬 라이트** 옵션을 토글하여 Razer 기기의 백색광을 끄거나 원하는 값 또는 이에 해당하는 슬라이더를 사용하여 조도 및 색 온도를 조절할 수 있습니다.







! *Chroma* 밝기를 활성화하면 판넬 라이트 밝기가 15%로 자동 제한되어 모든 *Chroma* 효과의 가시성을 최적화합니다.

Chroma 밝기

슬라이더를 사용하여 활성화된 *Chroma* 효과의 밝기를 조절합니다. 이 옵션을 비활성화하면 효과 섹션이 자동으로 꺼집니다.

효과

아래 목록에 나열된 여러 가지 효과를 선택하여 기기 조명에 적용할 수 있습니다.

	이름	설명	설정 방법
	브리딩	조명이 선택한 색상으로 점점 밝아졌다가 희미해지기를 반복합니다.	최대 2 개의 색상 또는 임의의 색상을 선택합니다.
	스펙트럼 사이클링	조명이 1,680 만 가지 컬러로 계속해서 순환됩니다.	추가 커스터마이징이 필요 없습니다.
	스타라이트	임의의 시간 및 기간에 조명이 켜졌다 꺼졌다 합니다.	최대 2 개의 색상 또는 임의의 색상을 선택하고 지속 시간을 선택합니다.
	스태틱	기기가 선택한 색상으로 유지됩니다.	색상을 선택합니다.
	웨이브	조명이 선택된 방향으로 스크롤됩니다.	방향을 선택하고 조명의 스크롤 속도를 설정합니다.
	휠	조명이 기본 설정된 색상 스펙트럼과 함께 선택된 방향으로 회전합니다.	방향을 선택하고 조명의 회전 속도를 설정합니다.

다른 Razer *Chroma* 지원 가능 기기가 있는 경우에는 *Chroma* 동기화 버튼()을 클릭하여 Razer 기기와 신속 효과를 동기화할 수 있습니다. 또한 제공된 옵션을 활성화하여 다른

Chroma Connect 앱 및 게임이 선택한 효과를 제어하지 못하도록 Razer Synapse를 설정할 수 있습니다.

i 선택된 조명 효과를 지원하는 기기만 동기화됩니다.

고급 효과

고급 효과 옵션으로 사용자가 Razer Chroma를 지원하는 기기에서 사용하고 싶은 Chroma 효과를 선택할 수 있습니다. 나만의 Chroma 효과를 설정하려면 Chroma Studio 버튼()을 누르기만 하면 됩니다.

i Chroma Studio 모듈은 이 기능을 사용해야 합니다.

프로파일 탭

프로파일 탭은 모든 프로파일을 관리하고 해당 프로파일을 게임 및 응용프로그램에 연결하기 위한 편리한 방법입니다.

주변기기

장치 하위 탭을 사용하여 어느 Razer 장치가 특정 프로파일을 사용하고 있는지 확인하십시오.

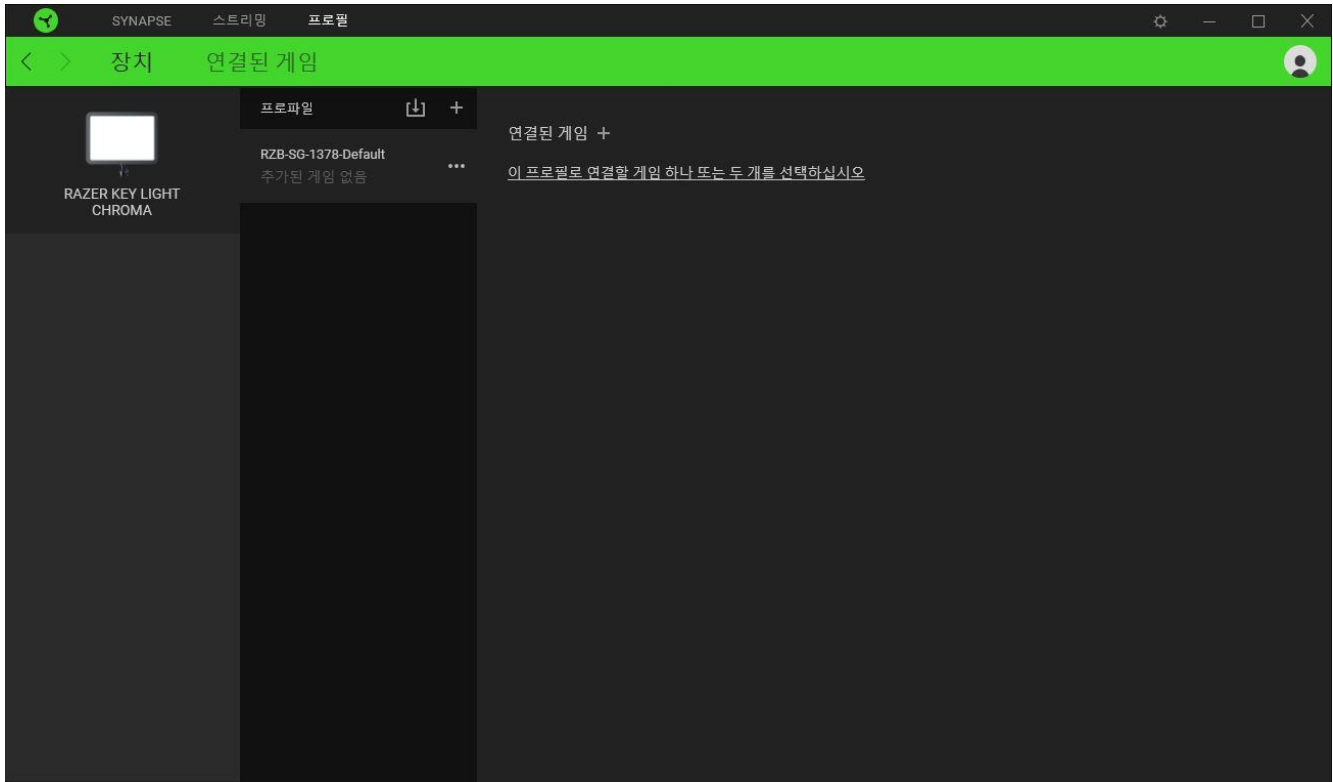

가져오기 버튼(⌄)을 통해 컴퓨터 또는 클라우드에서 프로파일을 가져오거나 추가 버튼(+)을 사용해 선택한 장치 내에서 새로운 프로파일을 만들 수 있습니다. 프로파일을 추가하거나 이름을 변경하거나 복제하거나 삭제하려면 기타 버튼 만(⋮) 누르면 됩니다. 게임 연결 옵션을 이용하여 응용프로그램이 실행될 때 각 프로파일을 자동으로 활성화하도록 설정할 수 있습니다.

연결된 게임

연결된 게임 하위 탭은 게임을 추가하거나 게임에 연결된 주변기기를 확인하거나 추가된 게임을 검색할 수 있는 유연성을 제공합니다. 게임들을 알파벳 순서, 마지막 플레이한 순서, 또는 가장 많이 플레이한 순서를 기준으로 정렬할 수도 있습니다. 추가된 게임은 Razer 장치에 연결되어 있지 않은 경우에도 여기에 여전히 나열됩니다.

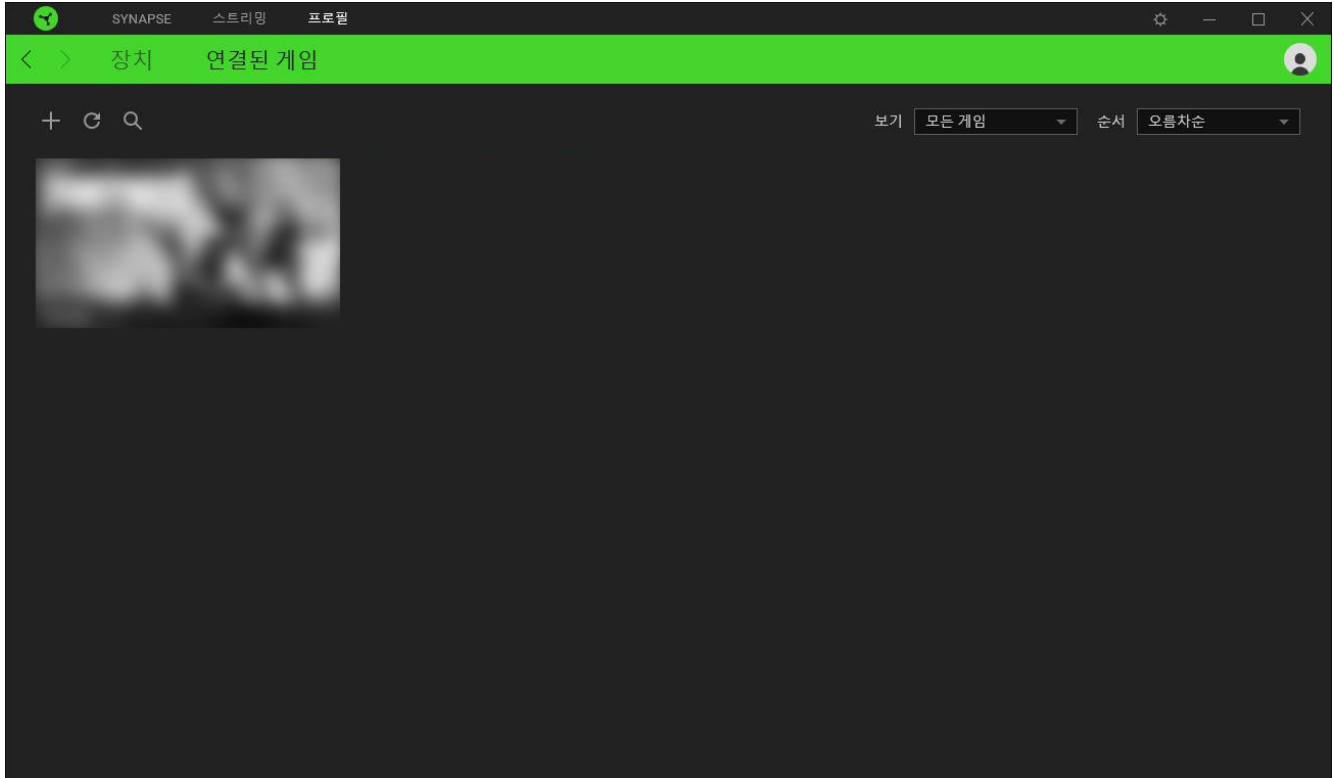

연결된 Razer 장치에 게임을 연결하려면 목록에서 게임을 클릭한 후 게임 플레이 중 자동으로 실행되도록 장치 및 프로파일 선택을 클릭하여 연결할 Razer 장치를 선택하세요. 연결되면 해당 연결 장치의 기타 버튼(●●●)을 클릭해 원하는 장치 프로파일을 선택할 수 있습니다.

설정 창

Razer Synapse 에서 (⚙) 버튼을 클릭하면 나타나는 설정 창에서 Razer Synapse 의 시작 동작 및 표시 언어를 설정하고 연결된 각각의 Razer 장치의 마스터 가이드를 보거나 모든 Razer 장치의 공장 초기화를 수행할 수 있습니다.

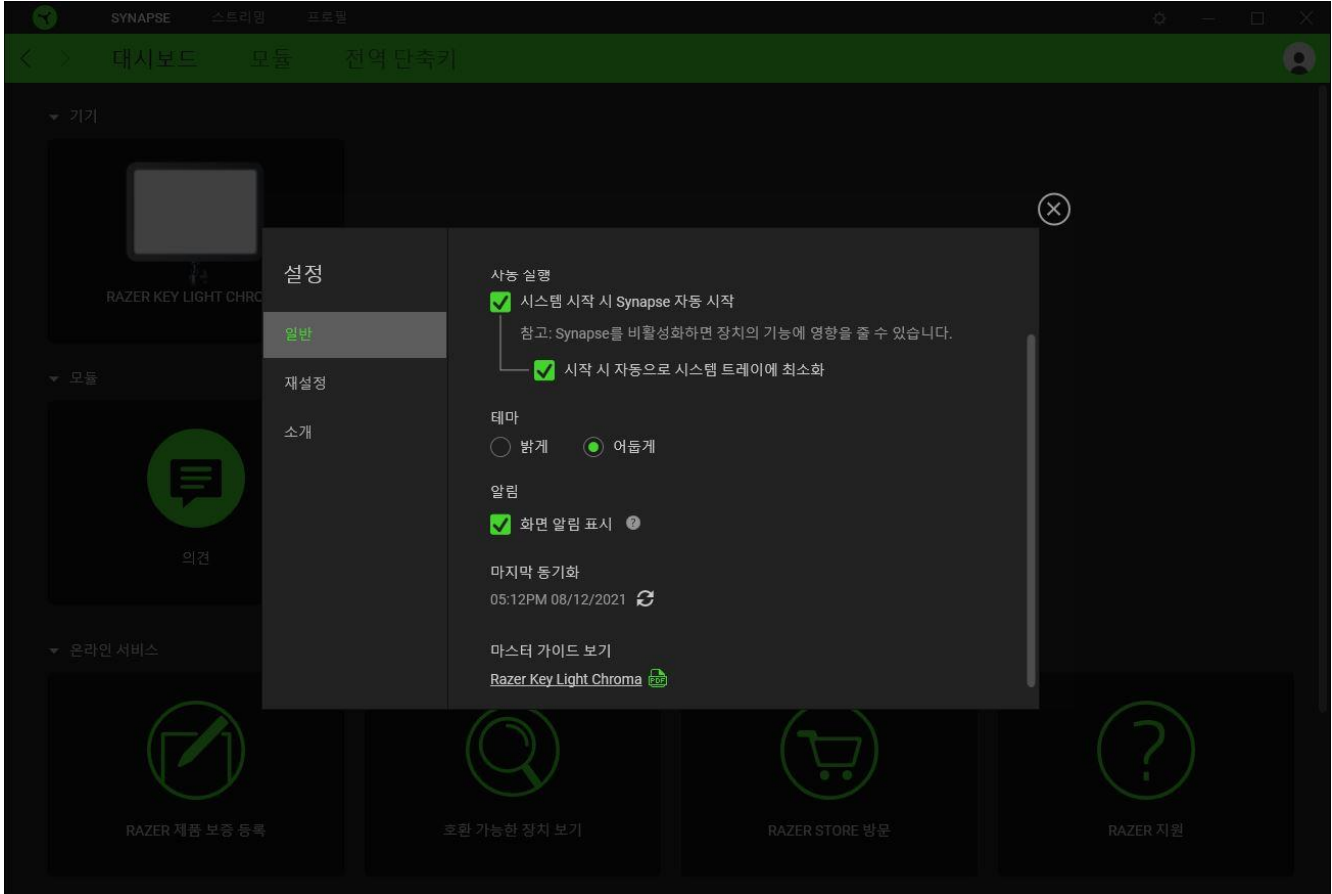

일반 탭

설정 창의 기본 탭입니다. 일반 탭에서 소프트웨어의 표시 언어, 시작시의 동작 및 디스플레이 테마를 변경하거나 연결된 모든 Razer 장치의 마스터 가이드를 볼 수 있습니다. 또한 프로파일을 클라우드(☁)에 수동으로 동기화하거나 연결된 모든 Razer 장치 및 설치된 모듈의 마스터 가이드를 볼 수 있습니다.

재설정 탭

재설정 탭을 사용해 연결된 모든 Razer 장치의 공장 초기화를 수행하거나 Razer Synapse 튜토리얼을 재설정해 다음 출시 시 Razer Synapse 의 새로운 기능을 익힐 수 있습니다.



Razer 장치를 재설정하면 선택한 장치의 온보드 메모리(있는 경우)에 저장된 모든 프로파일이 지워집니다.

소개 탭

소개 탭에서는 간단한 소프트웨어 정보 또는 저작권 고지, 해당 이용 약관 관련 링크를 확인할 수 있습니다. 아울러, 본 탭에서 소프트웨어 업데이트를 확인하거나 Razer 소셜 커뮤니티에 바로 접속할 수 있습니다.

8. 안전 및 유지관리

안전 지침

Razer Chroma 키 라이트를 최대한 안전하게 사용하려면 다음과 같은 지침을 따르십시오.

기기 사용에 문제가 있거나 문제 진단으로 해결되지 않으면 기기를 분리하고 Razer 핫라인으로 연락하거나 support.razer.com 을 방문하여 지원을 받으십시오.

기기를 분해하지 말고 비정상적인 전류가 흐르는 상태에서는 기기를 작동하려고 하지 마십시오. 이 경우 보증이 무효가 됩니다.

부상 및/또는 기기 손상을 예방하려면 항상 테이블 클램프를 평평하고 안정적인 표면에 장착하십시오.

물, 수분, 용제 또는 다른 젖은 표면 근처에서 기기 및 해당 구성 요소를 사용하거나 설치하지 말고 기기를 장시간 동안 고온이나 직사 광선에 노출하지 마십시오.

이 기기의 광원을 교체하지 마십시오. 제조사 또는 서비스 대리점 또는 이와 유사한 자격을 갖춘 작업자만 이 기기를 교체해야 합니다.

기기 및 기기 구성 요소를 액체, 습기 또는 수분에서 멀리 떨어진 곳에 두십시오. 지정된 온도 범위(0°C(32°F) ~ 35°C(95°F)) 내에서만 기기와 구성 요소를 작동하십시오. 온도가 이 범위를 초과하는 경우 기기의 플러그를 뽑고 최적의 수준으로 온도를 안정화하십시오.

유지관리 및 사용

Razer Chroma 키 라이트는 최소한의 관리만 해주면 최적의 상태를 유지할 수 있습니다. 먼지가 쌓이지 않도록 한 달에 한 번씩 부드러운 천 또는 면으로 청소하는 것이 좋습니다. 비누 또는 강한 세척 용제는 사용하지 마십시오.

9. 법률 용어

저작권 및 지적 재산권 정보

©2022 Razer Inc. 전권 보유. Razer, 삼두사 로고, Razer 로고, “For Gamers. By Gamers.” 및 “Razer Chroma”는 미국 및 기타 국가에서 Razer Inc. 및/또는 제휴사의 상표 또는 등록 상표입니다. 실제 제품은 사진과 다를 수 있습니다. 다른 모든 상표는 해당 소유자의 자산입니다. 제품의 대상 지역 외에서는 보증이 유효하지 않습니다.

Android, Google, Google Logo, Google Play, and the Google Play logo are registered trademarks of Google LLC.

Apple, the Apple logo, and iPhone are trademarks of Apple Inc., registered in the U.S. and other countries. App Store is a service mark of Apple Inc. iOS is a trademark or registered trademark of Cisco in the U.S. and other countries and is used under license.

The Bluetooth® word mark and logos are registered trademarks owned by Bluetooth SIG, Inc., and any use of such marks by Razer is under license.

Windows and the Windows logo are trademarks of the Microsoft group of companies.

Razer Inc.(이하 "Razer")는 이 안내서에서 언급된 제품과 관련하여 (등록 여부와 관계없이) 저작권, 상표, 영업 비밀, 특허, 특허 신청 또는 기타 지적 재산권을 보유하고 있을 수 있습니다. 이 안내서를 제공한다고 해서 그러한 저작권, 상표, 특허 또는 기타 지적 재산권에 대한 라이선스를 제공하는 것은 아닙니다. Razer Chroma 키 라이트 (이하 “제품”)는 패키지나 그 외의 경우에 실린 사진과 다를 수 있습니다. Razer 는 발생할 수 있는 이러한 차이 또는 오류에 대해 어떠한 책임도 지지 않습니다. 여기에 포함된 정보는 사전 고지 없이 변경될 수 있습니다.

제품 제한 보증

제품 제한 보증에 대한 최신 및 현행 조건을 확인하려면 [razer.com/warranty](https://www.razer.com/warranty) 를 방문하십시오.

책임의 한계

Razer 는 제품의 배포, 판매, 재판매, 사용 또는 사용할 수 없음으로 인해 발생하는 모든 이익 손실, 정보나 데이터의 소실과 특별하고 우발적이며 간접적이고 징벌적이거나 결과적인 또는

우발적 손해에 대해 어떠한 책임도 지지 않습니다. 어떠한 상황에도 Razer의 책임 부담액은 제품의 소매 가격을 초과하지 않습니다.

일반

이 조항은 제품을 구매한 사법 관할 지역의 법률을 적용하여 해석됩니다. 본 계약의 어떠한 조항이 유효하지 않거나 집행력이 없는 경우 해당 조항(유효하지 않거나 집행력이 없는 한)은 무효하며 제외된 것으로 간주되나 기타 나머지 조항은 어떠한 조항도 효력이 상실되지 않습니다. Razer는 사전 통고 없이 언제든지 어떠한 조항이든 변경할 수 있는 권리가 있습니다.