



FOCO RAZER CHROMA

GUIA PRINCIPAL

Prepara la escena para una emisión que brille de verdad con el **Foco Razer Chroma**, un accesorio todo en uno para una iluminación de estudio profesional con cualquier distribución. Tanto si quieres ofrecer tu mejor imagen, como si quieres crear una buena atmósfera o animar la participación, podrás hacerlo con un cómodo control desde el teléfono o el PC.

ÍNDICE

1. CONTENIDO / REQUISITOS.....	3
2. TE PROPORCIONAMOS COBERTURA.....	6
3. ESPECIFICACIONES TÉCNICAS.....	7
4. INSTALACIÓN	8
5. PERSONALIZAR EL FOCO RAZER CHROMA	11
6. USO DEL FOCO RAZER CHROMA.....	14
7. CONFIGURACIÓN DE FOCO RAZER CHROMA.....	16
8. SEGURIDAD Y MANTENIMIENTO	25
9. INFORMACIÓN LEGAL	26

1. CONTENIDO / REQUISITOS

CONTENIDO

- Foco Razer Chroma

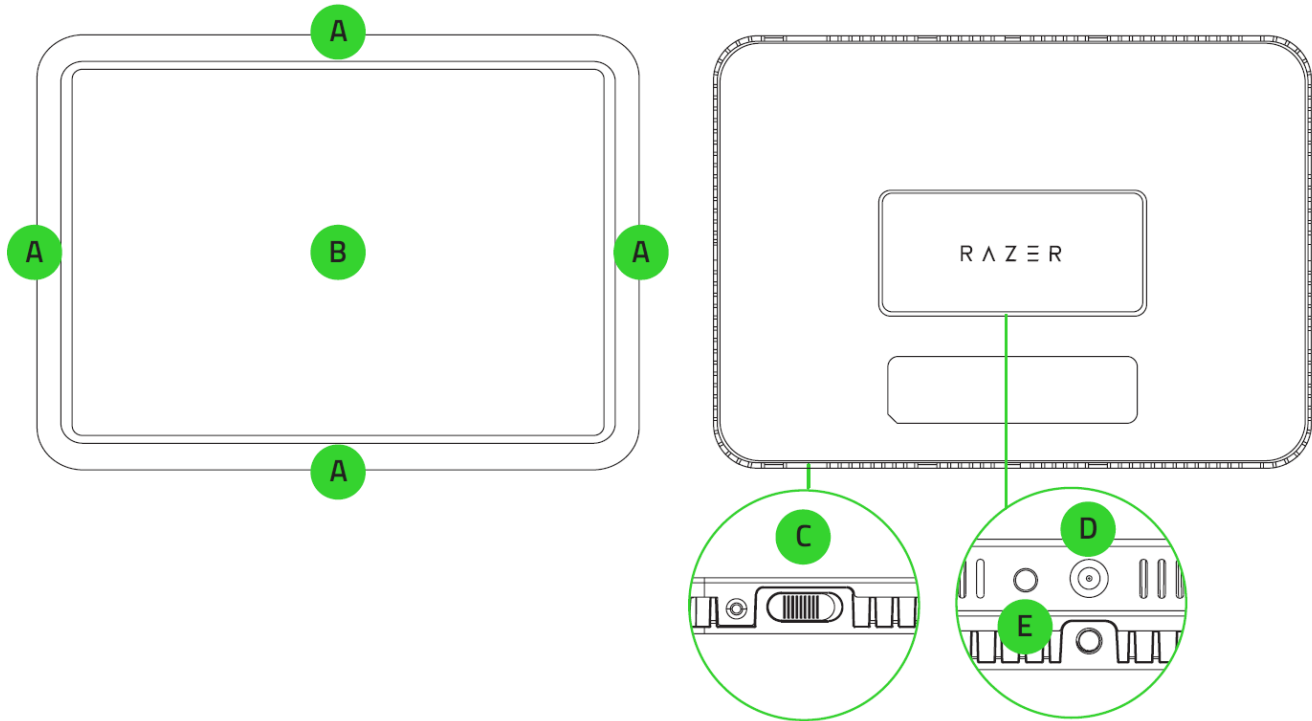

- A. Orificios de montaje
- B. Panel LED con tecnología Razer Chroma™ RGB

- C. Interruptor de alimentación
- D. Puerto de alimentación
- E. Botón Reset

- Columna de soporte extensible



- F. Ranura para soporte con cabezal de bola

- G. Seguros de extensión de altura
- H. Rosca de columna de soporte

- Soporte con cabezal de bola

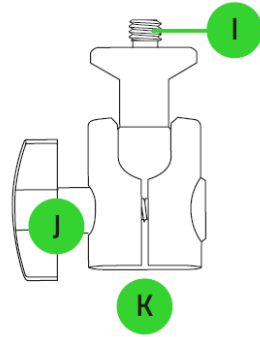

- I. Tornillo del cabezal de bola
- J. Perilla de ajuste del cabezal de bola
- K. Orificio para columna de soporte

- Pinza para mesa

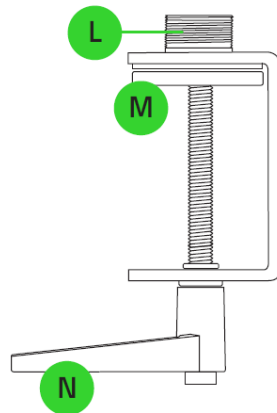

- L. Tornillo para columna de soporte
- M. Abrazadera con acolchado de goma
- N. Palanca de ajuste de la pinza

- Adaptador de alimentación con conectores intercambiables*

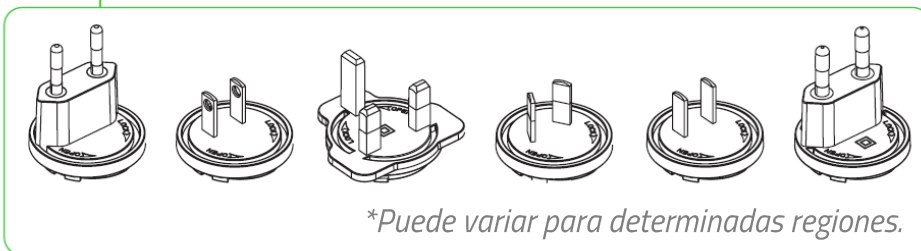
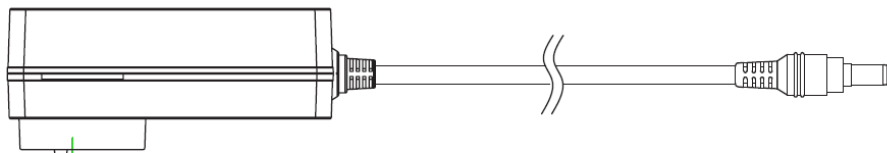

**Puede variar para determinadas regiones.*

- Adaptadores de enchufes intercambiables*

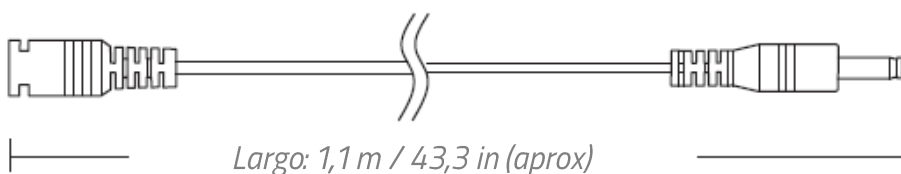

- 2 clips para cable en 2 tamaños (S, L)

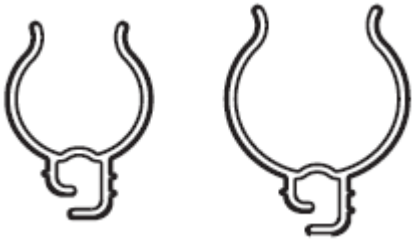

- Guía de información importante del producto

REQUISITOS

Requisitos del producto

- Red Wi-Fi de 2,4 GHz (cifrado WPA/WPA2)
- PC/portátil compatible con Wi-Fi (Windows® 10 de 64 bits o posterior) o dispositivo iOS/Android**

Requisitos de Razer Synapse

- Windows® 10 de 64 bits (o posterior)
- Conexión a Internet para la instalación del software

Requisitos de la aplicación Razer Streaming

- Dispositivo con iOS 12 / Android 8.1 Oreo (o posterior) y conectividad Bluetooth**
- Conexión a Internet para la instalación de la aplicación

***La conexión Bluetooth solo se necesita para la configuración inicial.*

2. TE PROPORCIONAMOS COBERTURA

Tienes un dispositivo increíble entre manos con garantía de 1 año incluida. Aprovecha todo su potencial y consigue ventajas exclusivas de Razer al registrarlo en razerid.razer.com

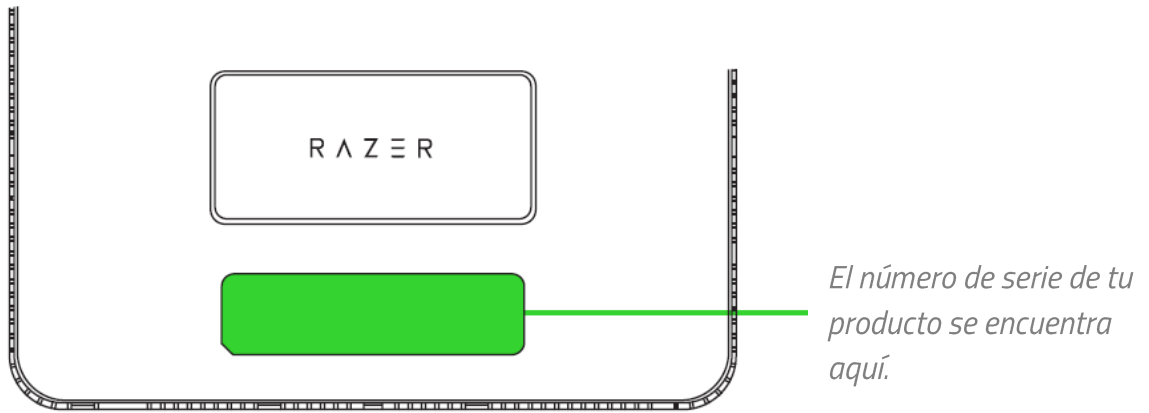

¿Tienes alguna pregunta? Pregúntale al equipo de asistencia de Razer en support.razer.com

3. ESPECIFICACIONES TÉCNICAS

FOCO RAZER CHROMA

- Fuente de luz: LED blanco, LED RGB
- Brillo: 2800 lúmenes, ajustable 0-100 %
- Colores: blanco 3000-7000K ajustable, RGB
- IRC: 90

ALIMENTACIÓN Y CONTROLES

- Controles: interruptor de encendido/apagado, botón Restablecer
- Fuente de alimentación: fuente de alimentación de 52,5 W

ESPECIFICACIONES MECÁNICAS

- Opciones de montaje: adaptador de bola con tornillo roscado de $\frac{1}{4}$ "
- Material: aluminio
- Tamaño: 360 mm x 260 mm
- Peso: ~1600 g

MONTAJE

- Tamaño del pie + adaptador + pinza para mesa: mín. 553 mm, máx. 1350 mm
- Peso del pie + adaptador + pinza para mesa: ~760 g
- Amplitud de la pinza: 2,5-75 mm

4. INSTALACIÓN

1. Afloja la perilla de ajuste hasta que desmontes por completo el soporte con cabezal de bola. Coloca la ranura de la columna de soporte dentro del soporte con cabezal de bola y aprieta la perilla de ajuste para que quede fija en su sitio.

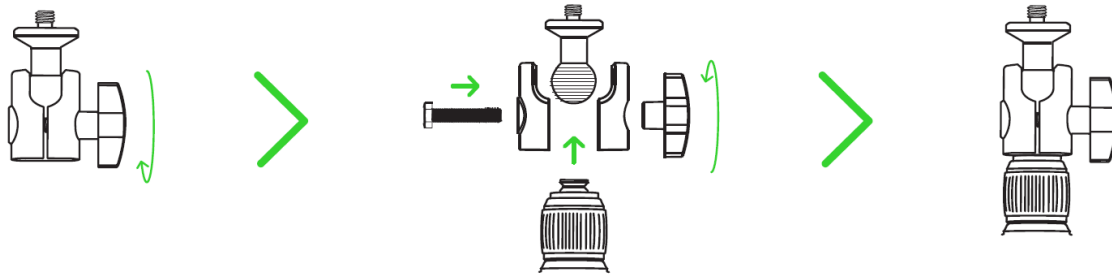

2. Engancha firmemente la columna extensible en la pinza para mesa.

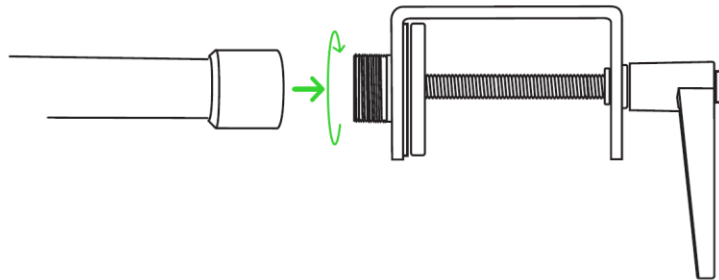

3. Afloja la palanca de ajuste de la pinza hasta que puedas pasar el borde de la mesa por dentro de la pinza. A continuación, apriétala hasta que se quede fija en su sitio.

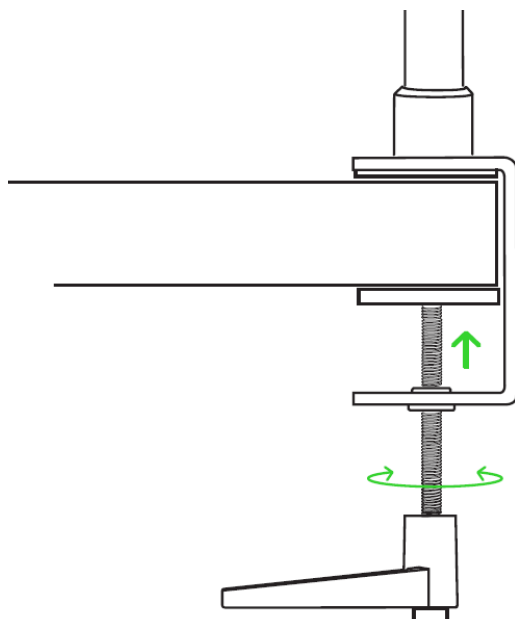

i Asegúrate de que la pinza para mesa esté alineada con el borde de la mesa. Si has colocado la pinza para mesa en una zona en la que no se puede girar completamente, tira de la palanca de ajuste de la pinza y gírala para recolocarla en su posición inicial.

4. Asegura firmemente el Foco Razer Chroma al tornillo del cabezal de bola.

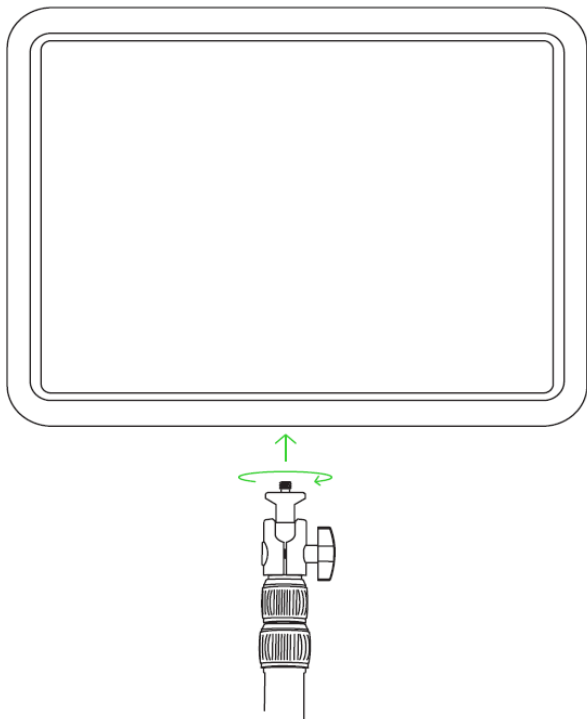

i Los orificios de montaje que tiene el Foco Razer Chroma a cada lado te permiten colocarlo en posición horizontal o vertical.

5. Usa el conector CA adecuado para tu región con el adaptador de alimentación, conéctalo al Foco Razer Chroma y enchúfalo a una fuente de alimentación.

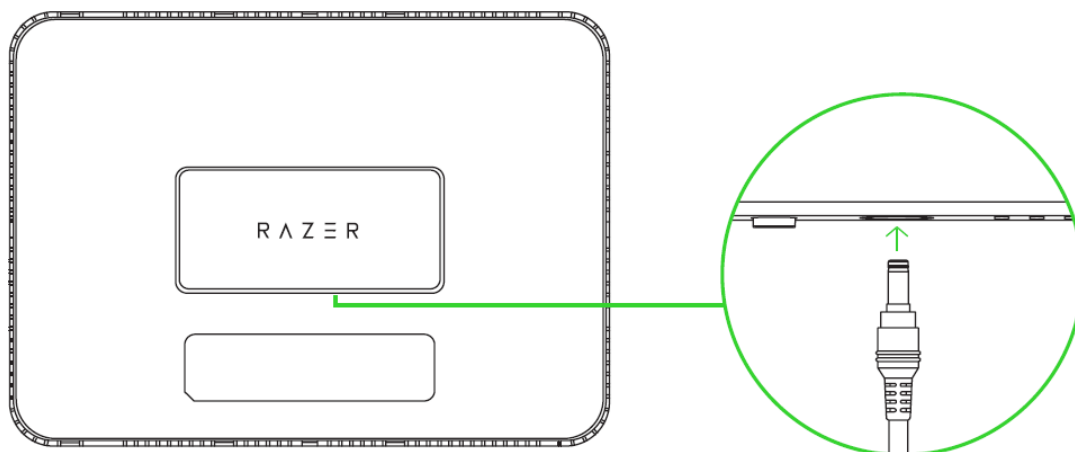

(Opcional) Si quieres colocarlo a más distancia, conecta el alargador al adaptador de alimentación.

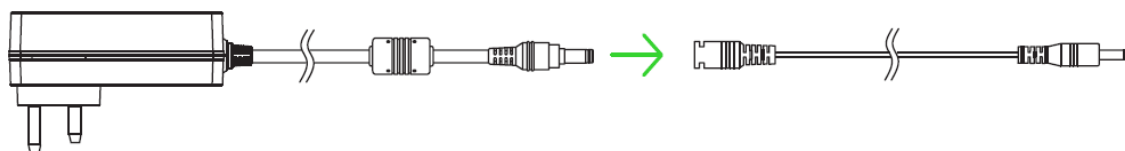

6. Enciende el Foco Razer Chroma.

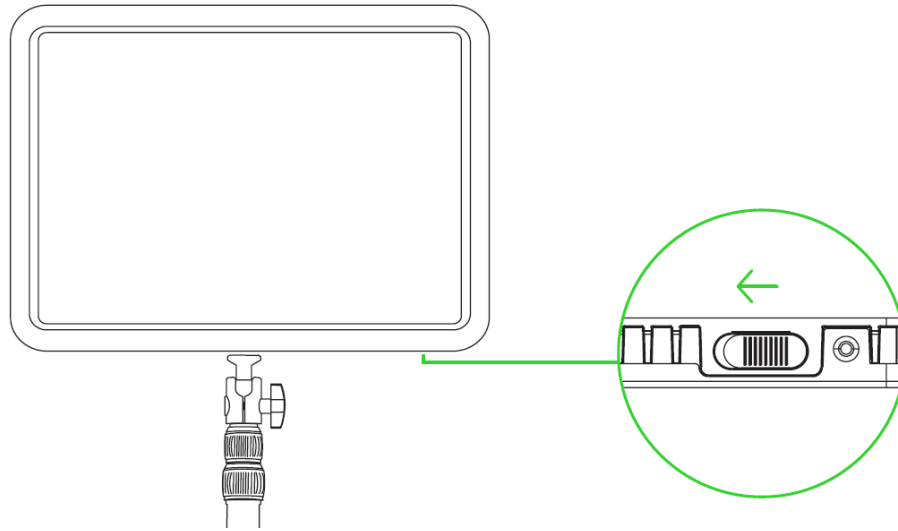

El Foco Razer Chroma ya está listo para usarse.

5. PERSONALIZAR EL FOCO RAZER CHROMA

- i** Para poder personalizar la iluminación del Foco Razer Chroma, primero tienes que conectarlo a una red Wi-Fi de 2,4 GHz. Puedes configurar la red Wi-Fi desde cualquier PC o dispositivo Android/iOS compatible con Wi-Fi. Cuando se te pida que conectes el Foco Razer Chroma a una red Wi-Fi, asegúrate de seleccionar la misma red a la que esté conectado tu PC o dispositivo móvil.

MEDIANTE PC/PORTÁTIL CON LA APLICACIÓN RAZER SYNAPSE

1. Ve a [razer.com/synapse](https://www.razer.com/synapse) para descargar e iniciar Razer Synapse. Para los usuarios existentes, asegúrese de actualizar Razer Synapse a su última versión.
2. Registrarte para obtener un Razer ID o iniciar sesión con tu cuenta actual.
3. Enciende el Foco Razer Chroma.

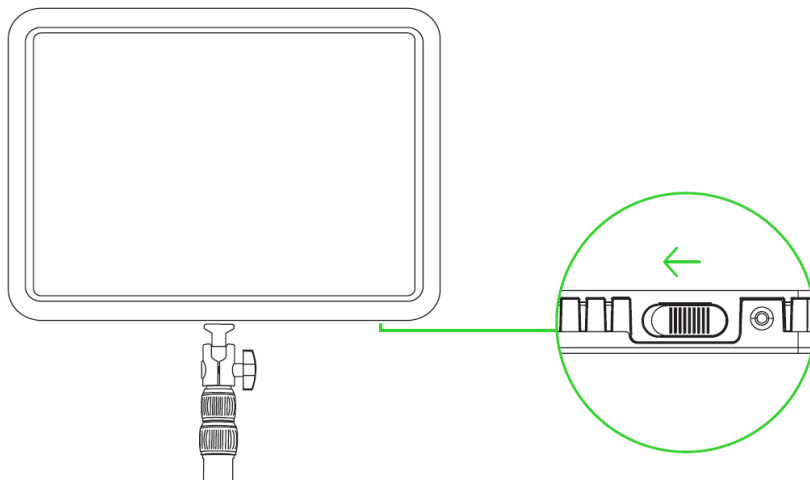

1. Para activar el modo de sincronización, con el dispositivo encendido, mantén pulsado el botón Reset durante 3 segundos. El Foco Razer Chroma parpadeará en azul para indicar que el modo de sincronización está activado.

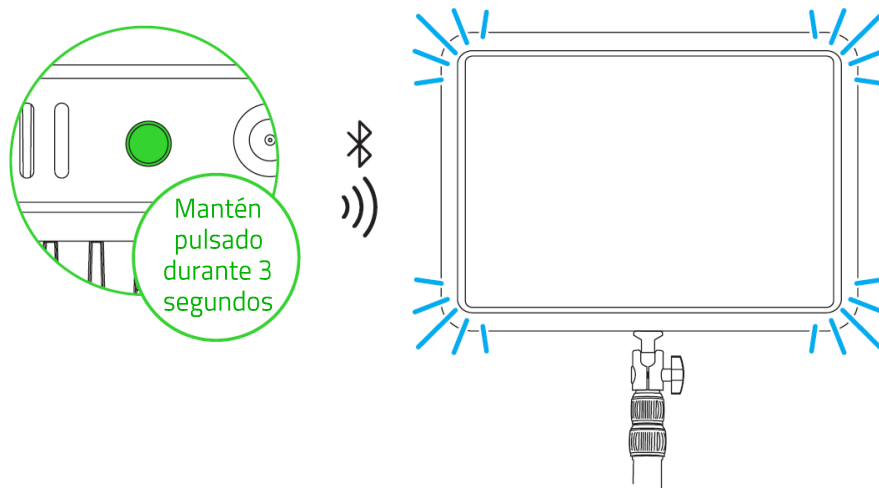

4. En Razer Synapse, haz clic en tu avatar, selecciona **Añadir otro dispositivo Wi-Fi** y sigue las instrucciones que aparecen en pantalla.

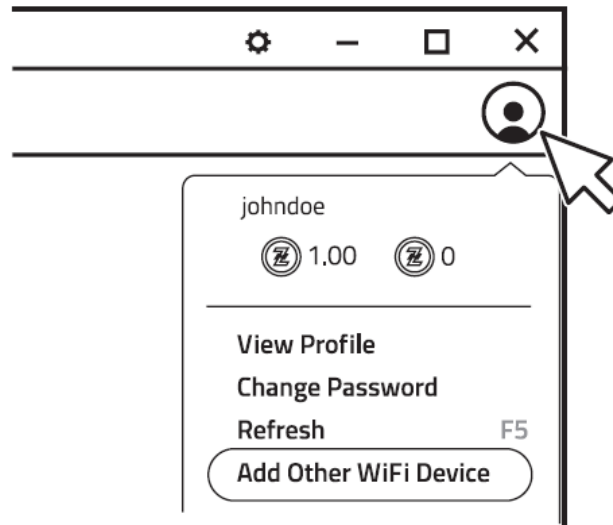

5. Actualiza si se te pide y espera a que Razer Synapse configure el Foco Razer Chroma. El Panel de Razer Synapse mostrará el Foco Razer Chroma en la lista Dispositivos.

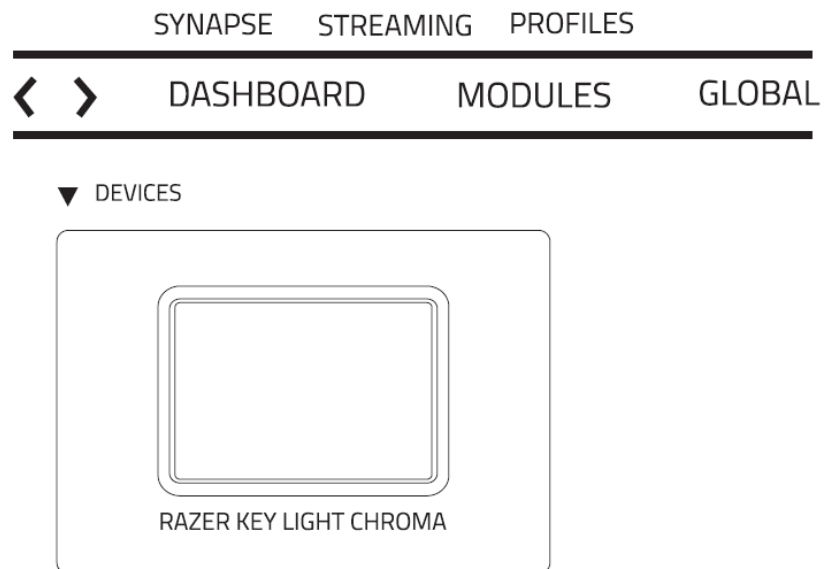

i Cuando personalices tu Foco Razer Chroma, asegúrate de que tu PC esté conectado a la misma red Wi-Fi de 2,4 GHz durante el proceso.

Ahora ya puedes personalizar el Foco Razer Chroma con Razer Synapse.

MEDIANTE DISPOSITIVO MÓVIL CON LA APLICACIÓN RAZER STREAMING

1. Descarga la aplicación Razer Streaming en tu dispositivo móvil.



2. Para activar el modo de sincronización, con el dispositivo encendido, mantén pulsado el botón Reset durante 3 segundos. El Foco Razer Chroma parpadeará en azul para indicar que el modo de sincronización está activado.

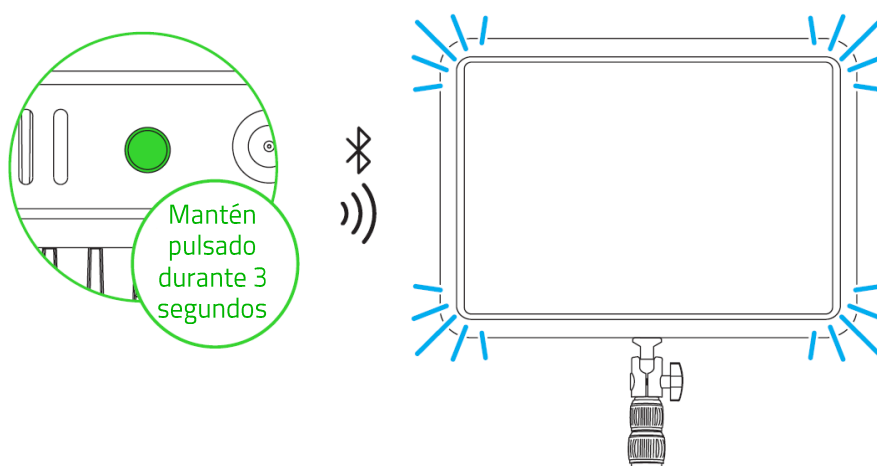

3. Ejecuta la aplicación y sigue las instrucciones que aparezcan en pantalla. El Foco Razer Chroma se iluminará en blanco fijo para indicar que ya está conectado a tu red.

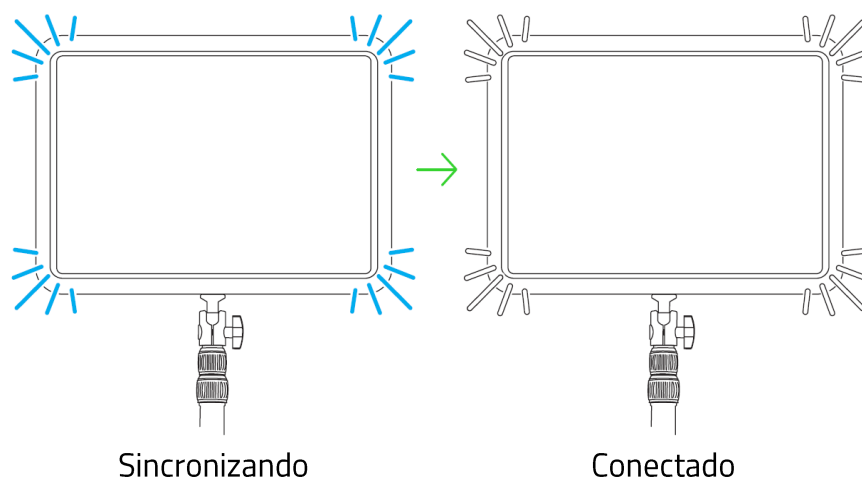

i Cuando personalices tu Foco Razer Chroma, asegúrate de que tu dispositivo móvil esté conectado a la misma red Wi-Fi de 2,4 GHz durante el proceso.

Ahora ya puedes personalizar el Foco Razer Chroma con la aplicación Razer Streaming.

6. USO DEL FOCO RAZER CHROMA

RESTABLECER LOS AJUSTES DE FÁBRICA

Si restableces el Foco Razer Chroma a sus ajustes de fábrica predeterminados, podrás eliminar todos los ajustes que hayas configurado en el dispositivo.

1. Con el dispositivo encendido, mantén pulsado el botón Restablecer durante 10 segundos. El Foco Razer Chroma parpadeará brevemente en blanco y cambiará a parpadeo en azul para indicar que el dispositivo se ha restablecido y el modo de sincronización está activo.

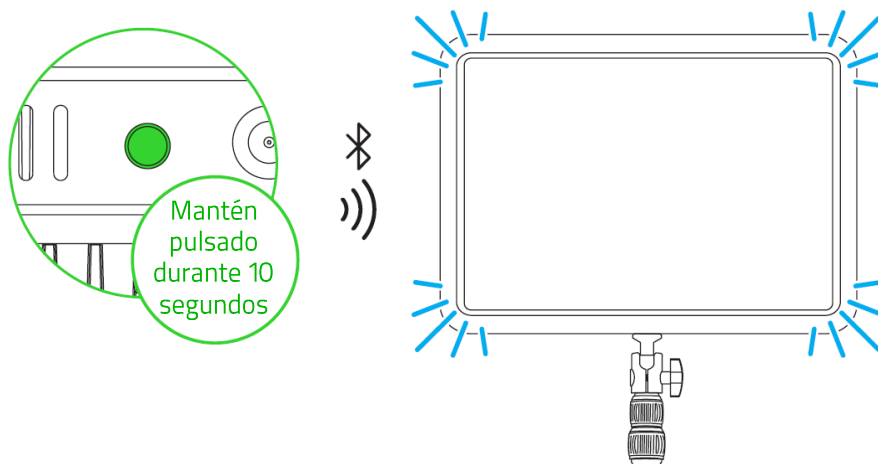

2. Usa la aplicación Razer Synapse (en PC) o la aplicación Razer Streaming (en dispositivo móvil) para conectar el Foco Razer Chroma a un dispositivo nuevo.

AJUSTAR LA ALTURA

Afloja cualquiera de los seguros de extensión de altura para ajustar la altura de la columna. Vuelve a apretar los seguros para fijar la altura deseada.

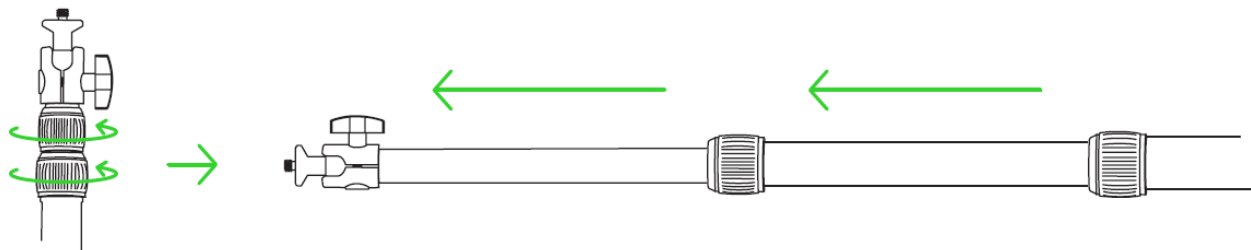

INSTALAR LOS CLIPS PARA CABLE

Con la columna de soporte extendida, aprieta los clips para cable en los segmentos correspondientes de la columna e inserta el cable del adaptador de alimentación en cada uno de los clips para guiarlo.

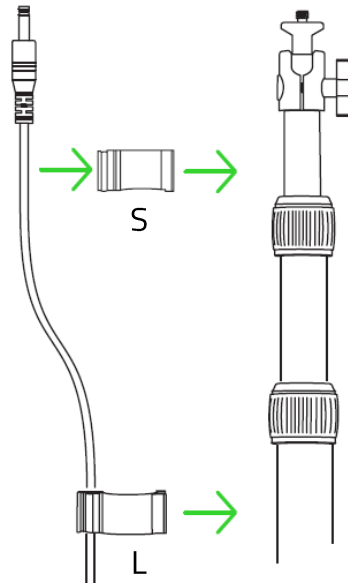

CAMBIAR EL ÁNGULO

Afloja la perilla de ajuste del cabezal de bola para ajustar el ángulo del Foco Razer Chroma según sea necesario. Vuelve a apretar la perilla para fijar el ángulo deseado.

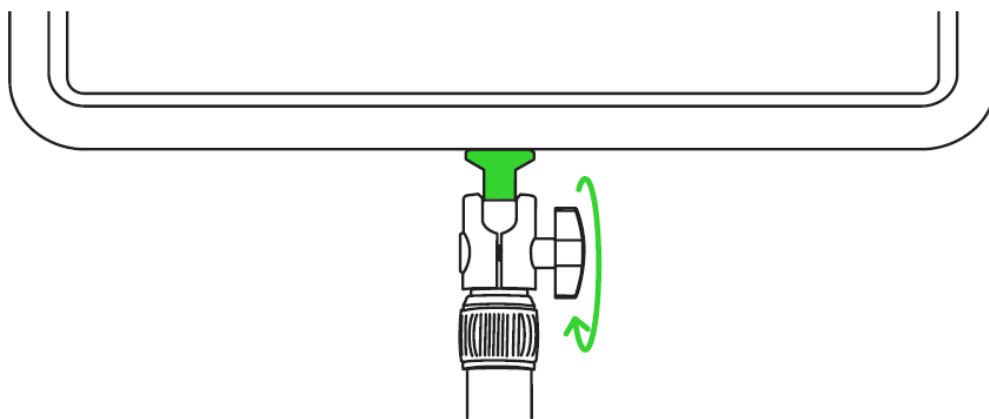

7. CONFIGURACIÓN DE FOCO RAZER CHROMA

i Es necesaria una conexión a Internet para la instalación, las actualizaciones y las prestaciones basadas en la nube. Te recomendamos registrarte para obtener un Razer ID, pero es opcional. Todas las características mencionadas están sujetas a modificaciones en función de la versión actual del software, los dispositivos conectados y las aplicaciones o software compatibles.

PESTAÑA SYNAPSE

La pestaña Synapse es la pestaña predeterminada cuando se inicia por primera vez Razer Synapse.

Panel

La subficha Panel es una visión general de Razer Synapse desde donde puedes acceder a todos tus dispositivos, módulos y servicios en línea de Razer.

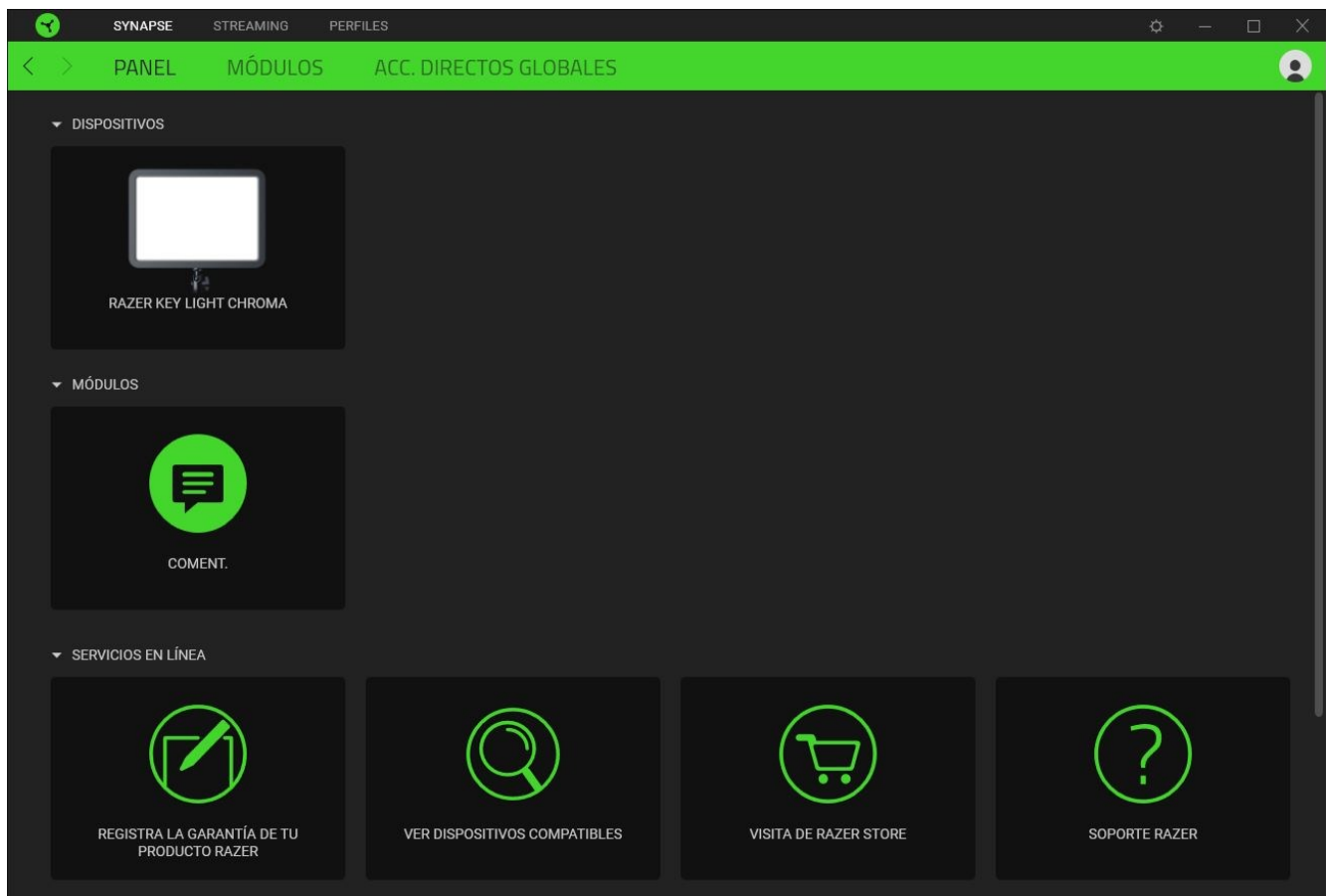

Modules

Le sous-onglet Modules affiche tous les modules installés et disponibles pour l'installation.

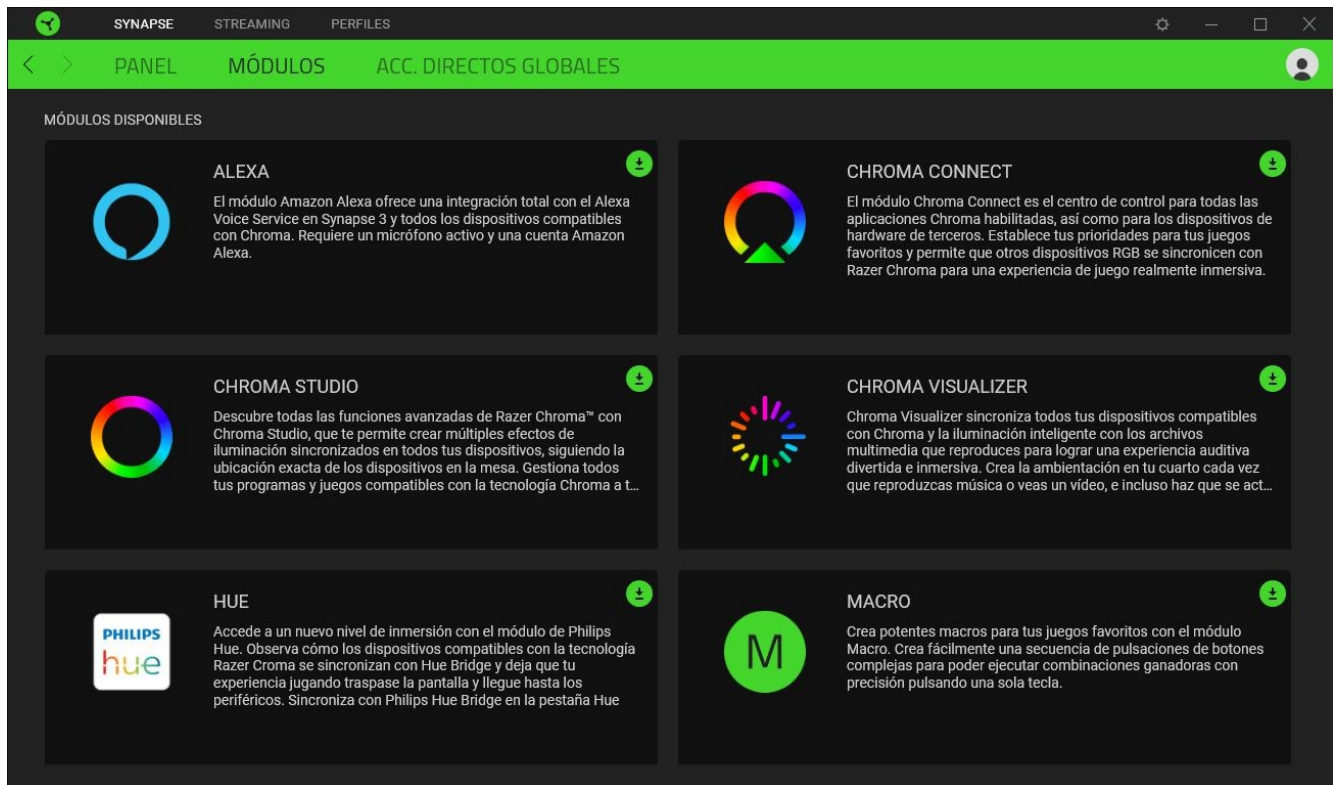

Acc. directos globales

Conecta operaciones o funciones de Razer Synapse a las combinaciones personalizadas de tus periféricos Razer que omiten todas las asignaciones específicas del perfil. [Más información sobre Perfiles](#)

! Solo se reconocerán las entradas de dispositivos compatibles con Razer Synapse.



PESTAÑA STREAMING

Usa la pestaña Streaming para ajustar la temperatura de color y el brillo de tu dispositivo Razer, e incluso aplicar el efecto Chroma que mejor se ajuste a la atmósfera de tu emisión.

Iluminación

La subpestaña Iluminación te permite personalizar la iluminación de tu dispositivo Razer.

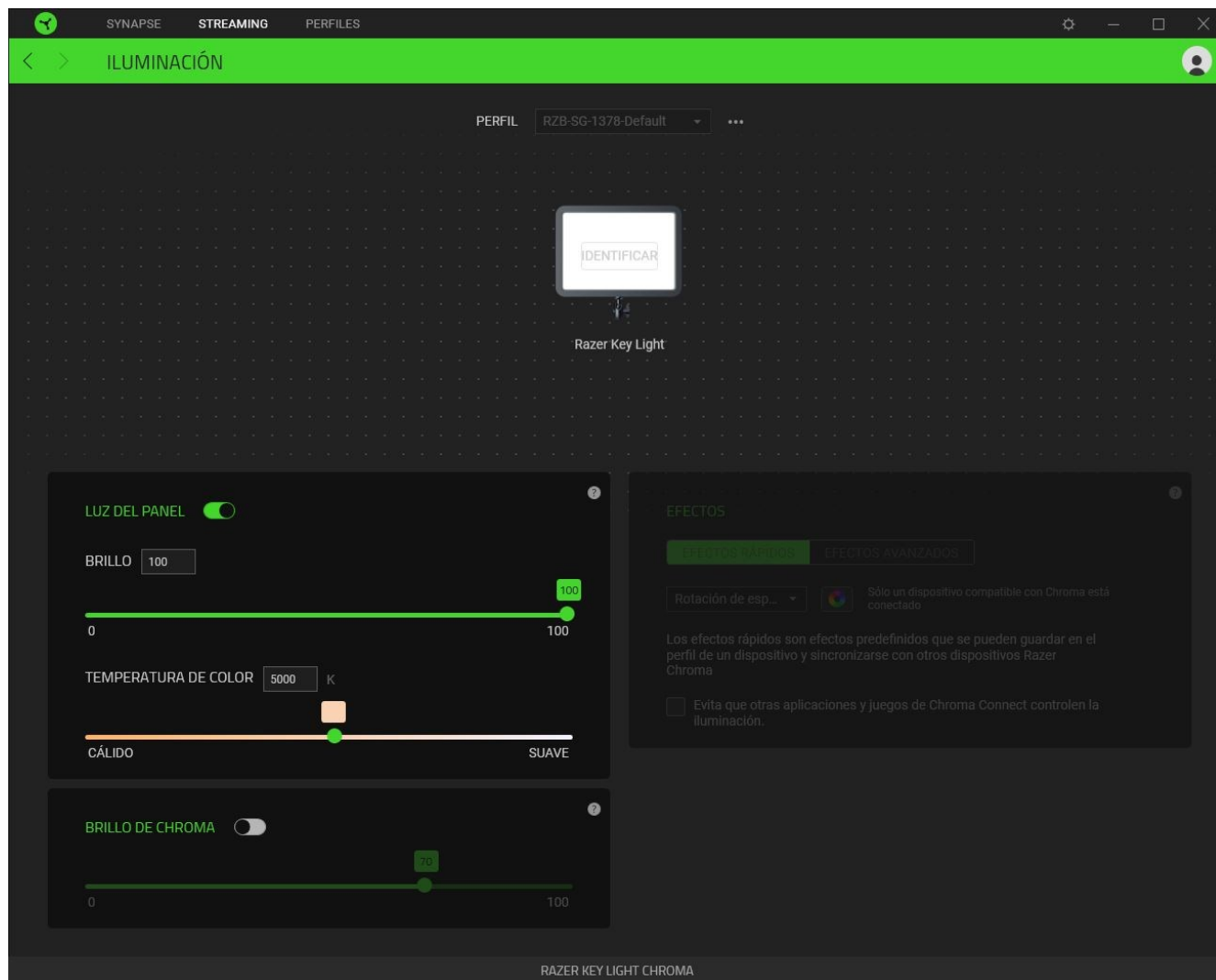

Perfil

El Perfil es el espacio de almacenamiento de datos donde se guardan todos los ajustes de tus dispositivos Razer. Por defecto, el nombre del perfil se basa en el nombre de tu sistema. Para añadir, renombrar, duplicar o eliminar un perfil, pulsa el botón Varios (•••).

Luz del panel

Personaliza el brillo y la temperatura de color de la luz blanca del panel. Puedes apagar la luz blanca de tu dispositivo Razer con el interruptor de Luz del panel o ajustar su luminosidad y su temperatura de color indicando los valores deseados o usando los controles deslizantes correspondientes.





 Cuando está habilitada la opción Brillo de Chroma, el brillo de la luz del panel se limita automáticamente al 15 % para garantizar una visibilidad óptima de cualquier efecto Chroma.

Brillo de Chroma

Ajusta el brillo del efecto Chroma que esté activo con el control deslizante. Si deshabilitas esta opción, se desactivará automáticamente la sección Efectos.

Efectos

Hay varios efectos que puedes seleccionar y aplicar a la iluminación de tu dispositivo:

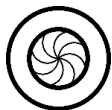
	Nombre	Descripción	Cómo configurarlo
	Respiración	La iluminación se enciende y se desvanece gradualmente en los colores seleccionados.	Se pueden seleccionar 2 colores o hacer que el cambio se haga de forma aleatoria.
	Rotación de espectro	La iluminación rotará entre los 16,8 millones de colores de forma continua	No se requiere personalización adicional
	Luz estelar	La iluminación se encenderá y desvanecerá gradualmente, en cualquier momento y con duración aleatoria	Selecciona hasta 2 colores o haz que el cambio se haga de forma aleatoria y selecciona una duración
	Estático	Los dispositivos se mantendrán iluminados con el color seleccionado	Selecciona un color
	Onda	La iluminación se desplazará en la dirección seleccionada	Selecciona una dirección y establece la velocidad a la que quieras que se desplace la iluminación
	Rueda	La iluminación girará en la dirección seleccionada con un espectro de colores predeterminado	Selecciona una dirección y establece la velocidad a la que quieras que rote la iluminación

Si tienes otros dispositivos de Razer compatibles con Chroma, puedes sincronizar los efectos rápidos pulsando el botón de sincronización de Chroma (). También puedes hacer que Razer Synapse no deje que otras aplicaciones y juegos Chroma Connect tomen el control del efecto seleccionado marcando la opción correspondiente.

 *Solo se sincronizarán los dispositivos que sean compatibles con el efecto de iluminación seleccionado.*

Efectos avanzados

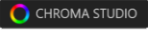
La opción Efectos avanzados te permite elegir un efecto Chroma para usarlo en un dispositivo Razer compatible con Chroma. Para comenzar a crear tu propio efecto Chroma, simplemente pulsa el botón Chroma Studio ().

 *Para usar esta función, es necesario el módulo Chroma Studio.*

PESTAÑA PERFILES

La pestaña Perfiles es una solución práctica para gestionar todos los perfiles y asociarlos a tus juegos y aplicaciones.

Dispositivos

Esta subpestaña muestra qué perfiles utilizan los dispositivos Razer.

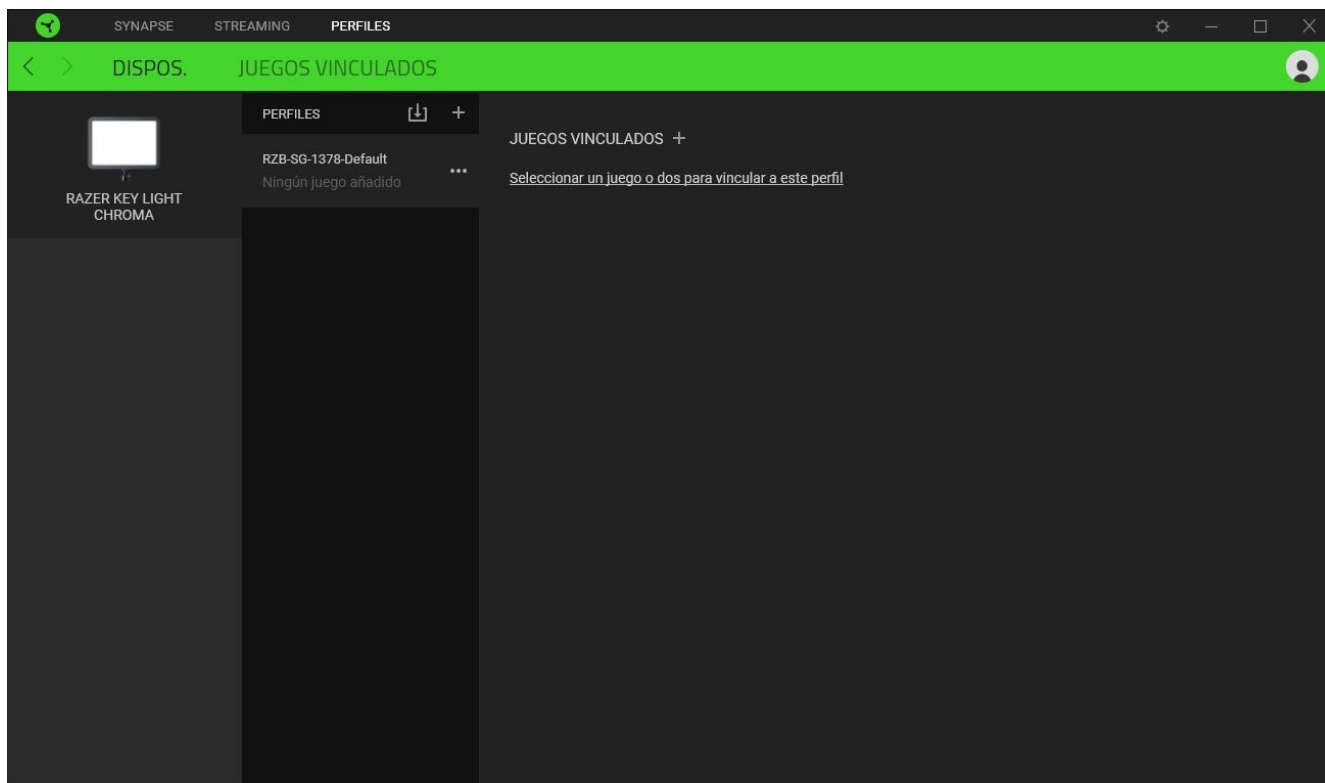

Puedes importar Perfiles desde tu equipo o desde la nube con el botón Importar (📁) o crear nuevos perfiles en el dispositivo seleccionado con el botón Añadir (+). Para renombrar, duplicar o eliminar un perfil, pulsa el botón Varios (⋮). Cada perfil se puede configurar para que se active automáticamente cuando se ejecute una aplicación. Esto se hace a través de la opción Juegos vinculados.

Juegos vinculados

La subpestaña Juegos vinculados te ofrece flexibilidad para añadir juegos, ver periféricos vinculados a juegos o buscar juegos añadidos. También puedes ordenar los juegos por orden alfabético, fecha de última partida o más jugados. Los juegos añadidos seguirán apareciendo aquí aunque no estén vinculados a ningún dispositivo Razer.

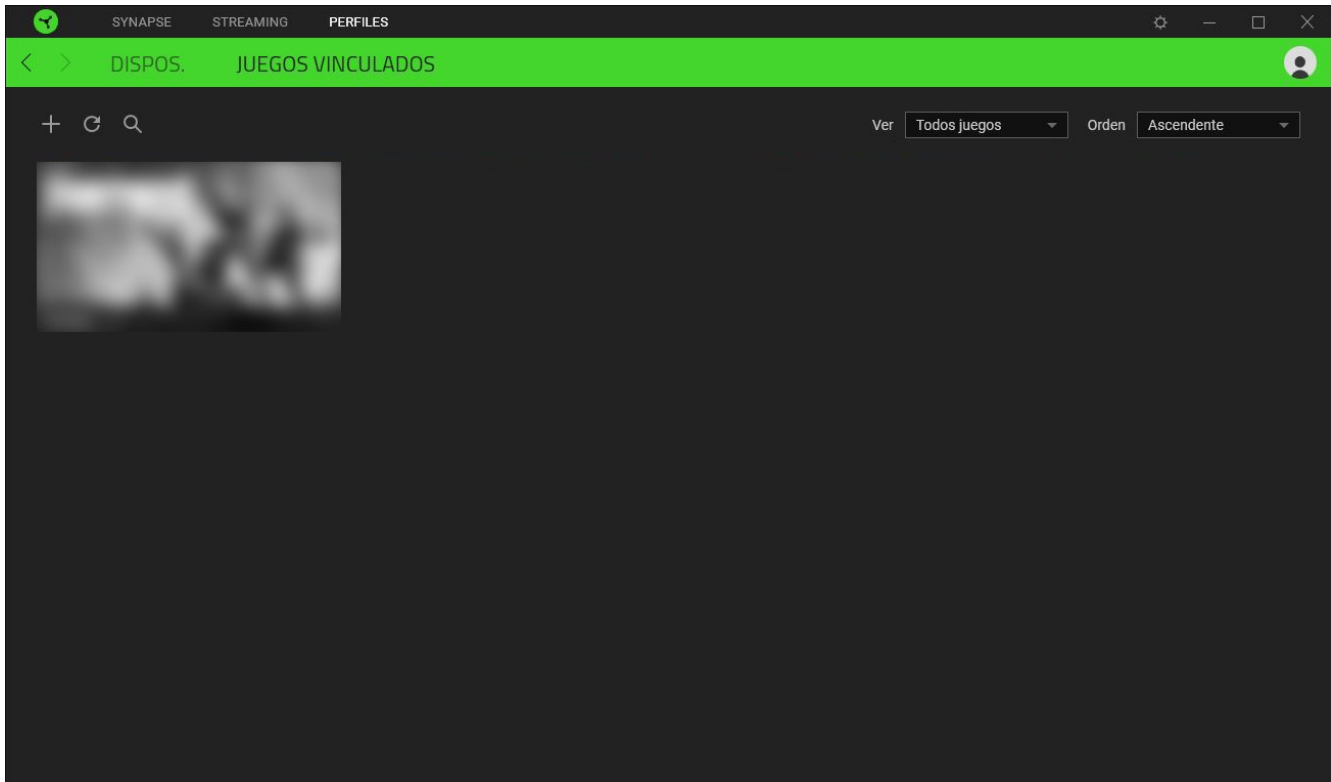

Para vincular juegos a dispositivos Razer conectados, simplemente haz clic en uno de los juegos de la lista, selecciona un dispositivo y su perfil para lanzarlo automáticamente durante la partida y elegir el dispositivo Razer con el que quedará vinculado. Una vez vinculado, puedes pulsar el botón Varios (●●●) del dispositivo vinculado correspondiente para seleccionar el perfil del dispositivo deseado.

VENTANA CONFIGURACIÓN

La ventana Configuración, a la que puedes acceder haciendo clic en el botón (⚙️) en Razer Synapse, te permite configurar el comportamiento al iniciar el dispositivo y elegir el idioma de Razer Synapse, ver las guías principales de cada dispositivo Razer conectado o realizar un restablecimiento de fábrica a cualquier dispositivo Razer conectado.

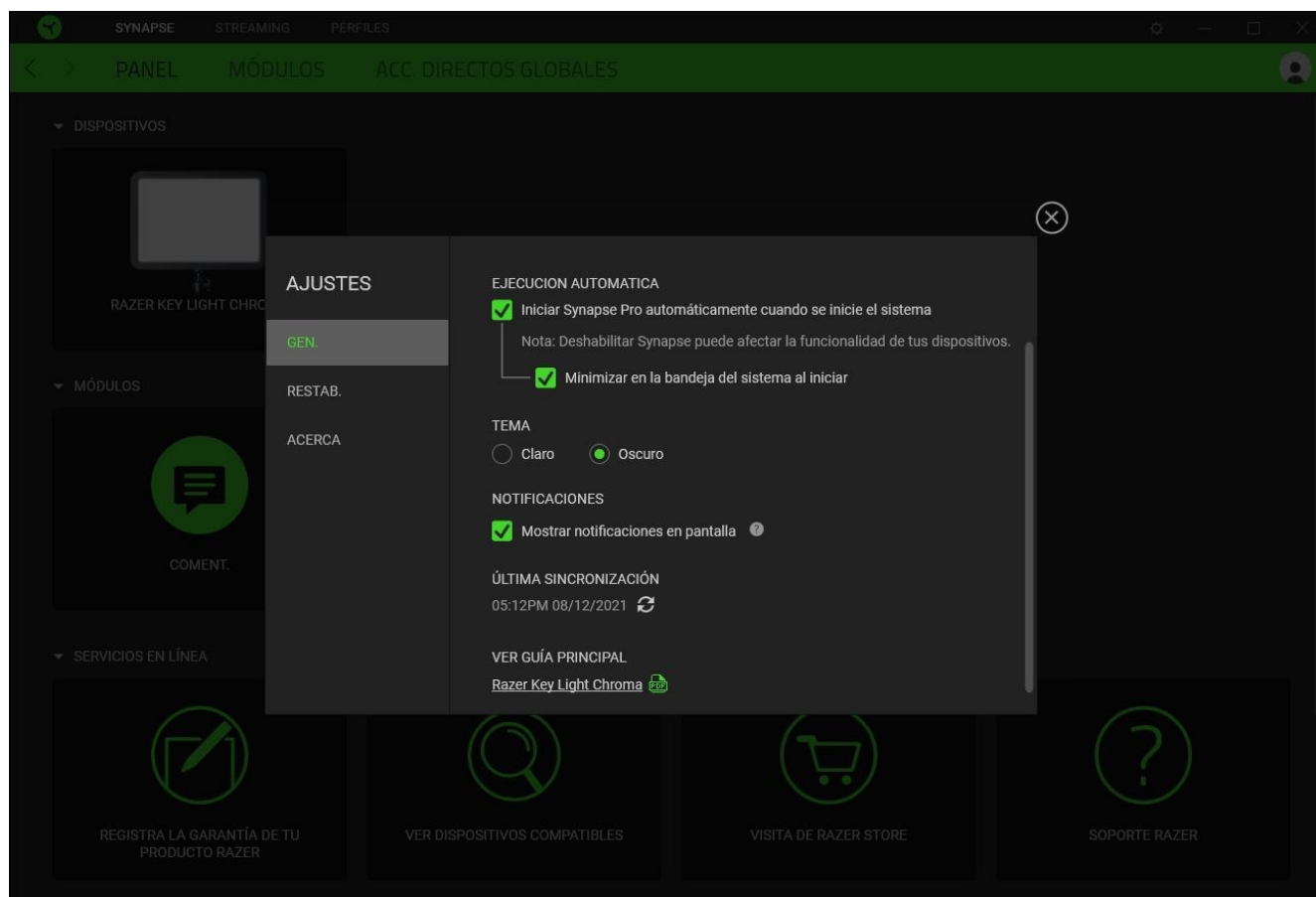

Pestaña General

La pestaña predeterminada de la ventana de Configuración, la pestaña General, te permite cambiar el idioma del software y el comportamiento al iniciar, o ver la guía principal de todos los dispositivos Razer conectados. También puedes sincronizar manualmente tus perfiles a la nube (↻) o ver la guía principal de todos los dispositivos Razer conectados y módulos instalados.

Pestaña Restab.

La pestaña Restab. te permite llevar a cabo un restablecimiento de fábrica en cualquier dispositivo Razer conectado y/o restablecer los tutoriales de Razer Synapse para familiarizarte de nuevo con las nuevas funciones de Razer Synapse la próxima vez que lo inicies.

! *Al restablecer un dispositivo Razer, se borrarán todos los perfiles del dispositivo seleccionado y los de las memorias integradas del mismo (si las tiene).*

Pestaña Acerca de

La pestaña Acerca de muestra una breve información del software, la declaración del copyright y también proporciona enlaces relevantes para sus términos de uso. También puede utilizar esta pestaña para comprobar actualizaciones de software o como un acceso rápido a las comunidades sociales de Razer.

8. SEGURIDAD Y MANTENIMIENTO

NORMAS DE SEGURIDAD

Con el fin de alcanzar la máxima seguridad al usar el Foco Razer Chroma, te sugerimos las siguientes medidas:

Si tuvieras algún problema al utilizar el dispositivo correctamente y las indicaciones de la resolución de problemas no dieran resultado, desconecta el dispositivo y llama a la línea de atención de Razer o accede a support.razer.com para solicitar asistencia.

No desmontes el dispositivo y no intentes hacerlo funcionar en circunstancias anormales. Hacerlo anulará la garantía.

Para evitar lesiones o daños al dispositivo, engancha siempre la pinza para mesa en una superficie plana y estable.

No utilices ni instales el dispositivo o sus componentes cerca de agua, humedad, disolventes u otras superficies húmedas ni expongas el dispositivo a temperaturas altas o directamente a la luz solar durante un período de tiempo prolongado.

No reemplaces la fuente de luz de este dispositivo. Solo debe hacerlo el fabricante, uno de sus técnicos de mantenimiento o una persona con una cualificación similar.

Mantén el dispositivo y los componentes lejos de los líquidos o la humedad. El dispositivo y los componentes deben funcionar dentro del rango específico de temperaturas de 0 °C (32 °F) a 35°C (95°F). Si la temperatura supera ese rango, desconecta el dispositivo para dejar que la temperatura se estabilice hasta un nivel óptimo.

USO Y MANTENIMIENTO

Para mantenerse en buenas condiciones, el Foco Razer Chroma requiere un mantenimiento mínimo. Para evitar la acumulación de suciedad, recomendamos limpiarlos con un paño suave o un hisopo de algodón una vez al mes. No uses jabón ni productos de limpieza agresivos.

9. INFORMACIÓN LEGAL

INFORMACIÓN SOBRE DERECHOS DE AUTOR Y PROPIEDAD INTELECTUAL

©2025 Razer Inc. Todos los derechos reservados. Razer, el logotipo de la serpiente de tres cabezas, el logotipo de Razer, "For Gamers. By Gamers." y "Razer Chroma" son marcas comerciales o marcas registradas de Razer Inc. y/o sus empresas afiliadas en Estados Unidos y otros países. El producto real puede variar con respecto a la imagen mostrada. El resto de marcas registradas son propiedad de sus respectivos titulares. Garantía no válida fuera de la región prevista del producto.

Android, Google, Google Logo, Google Play, and the Google Play logo are registered trademarks of Google LLC.

Apple, the Apple logo, and iPhone are trademarks of Apple Inc., registered in the U.S. and other countries. App Store is a service mark of Apple Inc. iOS is a trademark or registered trademark of Cisco in the U.S. and other countries and is used under license.

The Bluetooth® word mark and logos are registered trademarks owned by Bluetooth SIG, Inc., and any use of such marks by Razer is under license.

Windows and the Windows logo are trademarks of the Microsoft group of companies.

Razer Inc. ("Razer") pueden tener derechos de autor, marcas comerciales, secretos comerciales, patentes, aplicaciones de patente u otros derechos de propiedad intelectual (estén o no registradas) con relación al producto de esta guía. La entrega de esta guía no otorga licencia sobre dichos derechos de autor, marcas comerciales, patentes u otros derechos de propiedad intelectual. El Foco Razer Chroma (el "Producto") puede diferir de las imágenes que se muestran en el embalaje o en otros lugares. Razer no asume ninguna responsabilidad sobre dichas diferencias o por cualquier error que pudiera aparecer. La información contenida aquí está sujeta a cambios sin previo aviso.

GARANTÍA LIMITADA DEL PRODUCTO

Para obtener los términos más recientes y actuales de la garantía limitada del producto, visita [razer.com/warranty](https://www.razer.com/warranty).

LIMITACIÓN DE RESPONSABILIDAD

Razer no será en ningún caso responsable de ninguna pérdida de beneficios, pérdida de información o datos, ya sea especial, fortuita, indirecta, punitiva o consecuente; que se derive de alguna forma de la distribución, la venta, la reventa, el uso o la incapacidad para usar el Producto. La responsabilidad de Razer no podrá superar en ningún caso el precio de compra minorista del Producto.

GENERAL

Estos términos se regirán e interpretarán según las leyes de la jurisdicción en la que se haya comprado el Producto. Si algún término de este documento se considera no válido o no aplicable, entonces dicho término (en la medida en que no sea válido ni aplicable) no tendrá efecto y se considerará excluido sin invalidar ninguno de los términos restantes. Razer se reserva el derecho de corregir cualquier término en cualquier momento sin previo aviso.