



# RAZER KEY LIGHT CHROMA

HANDBUCH

Mit dem **Razer Key Light Chroma** beim Streaming im besten Licht erscheinen — die Komplettlösung für eine professionelle Beleuchtung bei jedem Setup. Ob perfektes Aussehen, eine bestimmte Stimmung oder eine noch bessere Interaktion mit dem Publikum, dank kabelloser Steuerung per Smartphone oder PC ist die Beleuchtung immer in den besten Händen.

# INHALT

1. LIEFERUMFANG / DAS BRAUCHST DU .....	3
2. HOL DIR DAS KOMPLETTPAKET.....	6
3. TECHNISCHE DATEN.....	7
4. EINRICHTUNG.....	8
5. SO KANNST DU DAS RAZER KEY LIGHT CHROMA INDIVIDUELL ANPASSEN.....	11
6. SO VERWENDEST DU DAS RAZER KEY LIGHT CHROMA.....	14
7. SO KONFIGURIERST DU DEINE RAZER KEY LIGHT CHROMA.....	16
8. SICHERHEIT UND WARTUNG .....	25
9. RECHTLICHE HINWEISE.....	26

# 1. LIEFERUMFANG / DAS BRAUCHST DU

## LIEFERUMFANG

- Razer Key Light Chroma

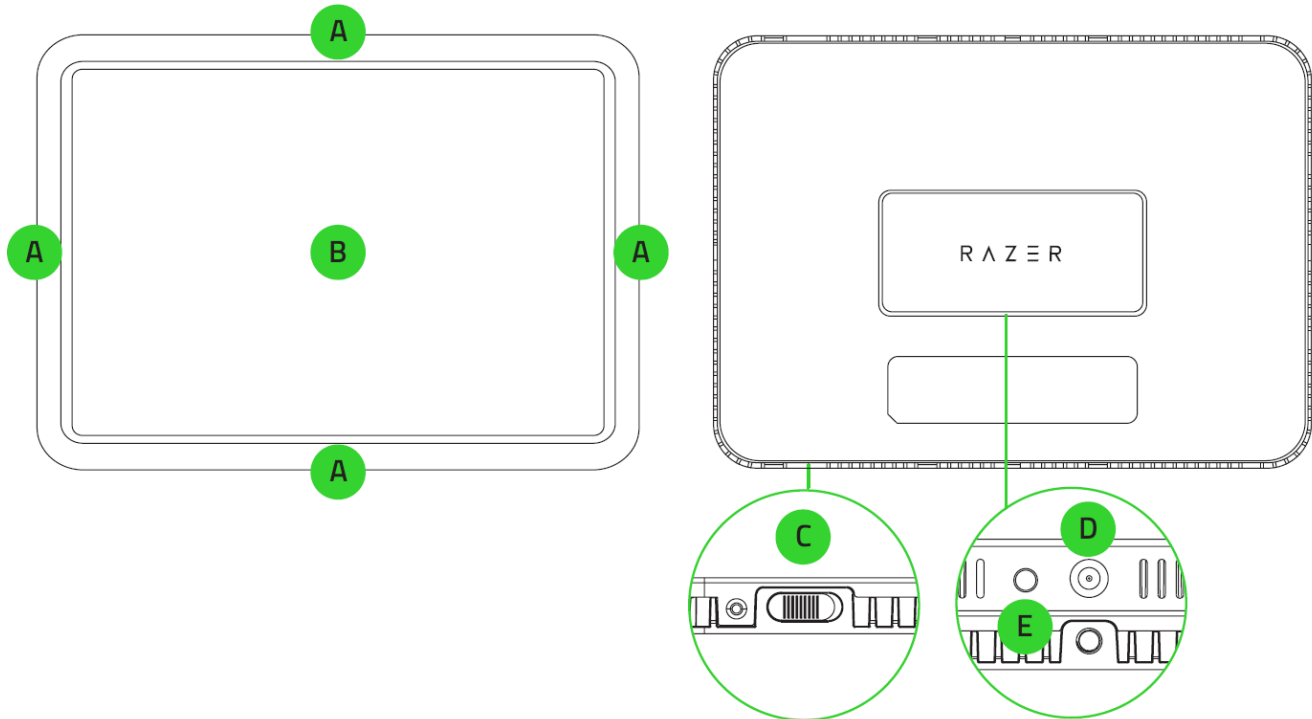

- A. Befestigungslöcher
- B. LED-Panel powered by Razer Chroma™ RGB

- C. Netzschalter
- D. Stromanschluss
- E. Reset-Taste

- Ausziehbare Halterungsstange



- F. Kugelkopf-Befestigungshalter
- G. Höhenfeststellschrauben

- H. Halterungsstangengewinde

- Kugelkopf-Befestigung

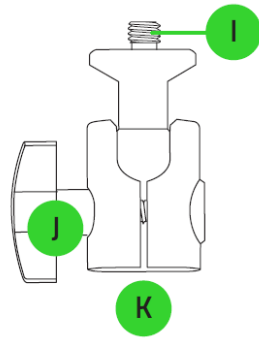

- I. Kugelkopf-Schraube
- J. Kugelkopf-Stellschraube
- K. Halterungsstangenhülse

- Tischklemme

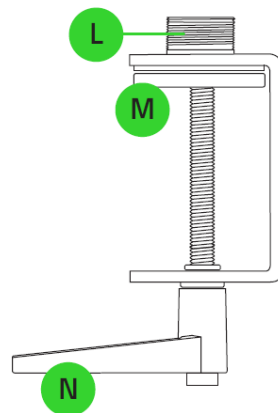

- L. Halterungsstangenschraube
- M. Gummigepolsterte Klemme
- N. Klemmenregulierungshebel

- Netzteil mit austauschbaren Anschlüssen\*

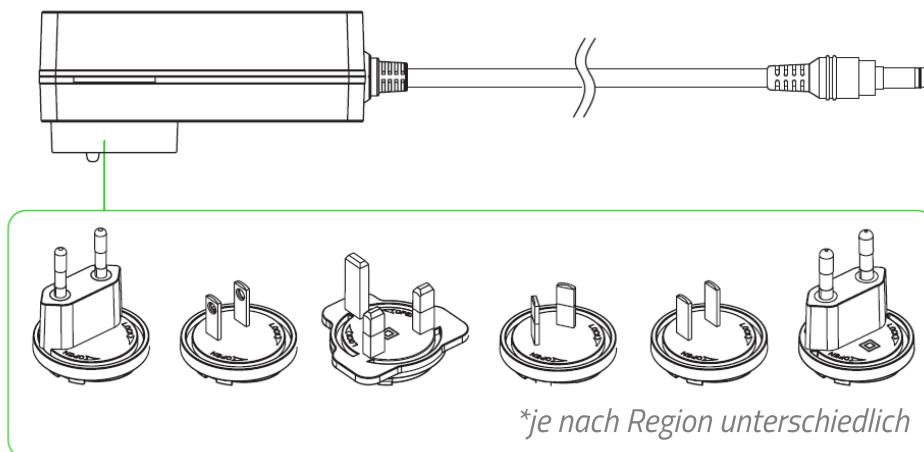

- Netzteil-Verlängerungskabel

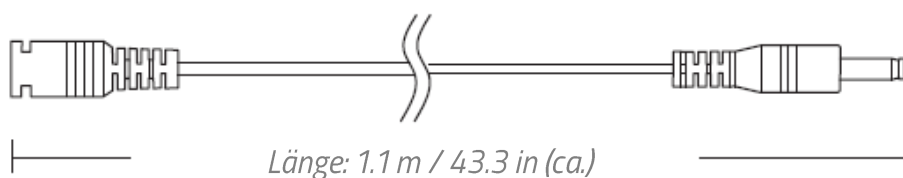

- 2 Kabel-Clips in 2 verschiedenen Größen (S und L)

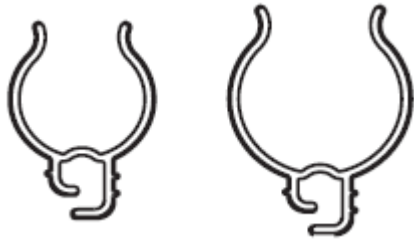

- Wichtige Produktinformationen

## **DAS BRAUCHST DU**

### **Produktanforderungen**

- 2,4-GHz-WLAN-Netzwerk (WPA/WPA2-Verschlüsselung)
- PC / Laptop mit WLAN (ab Windows® 10 64 Bit) oder iOS- / Android-Gerät\*\*

### **Razer Synapse-Anforderungen**

- Windows® 10 64 Bit (oder höher)
- Internetverbindung für Software-Installation

### **Systemanforderungen für Razer Streaming App**

- Gerät mit iOS 12 / Android 8.1 Oreo (oder höher) und Bluetooth\*\*
- Internetverbindung für App-Installation

*\*\*Bluetooth nur für erste Einrichtung erforderlich.*

---

## 2. HOL DIR DAS KOMPLETTPAKET

Du hältst du ein fantastisches Gerät in deinen Händen, inklusive 1 Jahr eingeschränkter Produktgarantie. Höchste Zeit, dass du sein volles Potenzial entfesselst und dir exklusive Razer Vorteile sicherst, indem du dich online registrierst: [razerid.razer.com](https://razerid.razer.com)

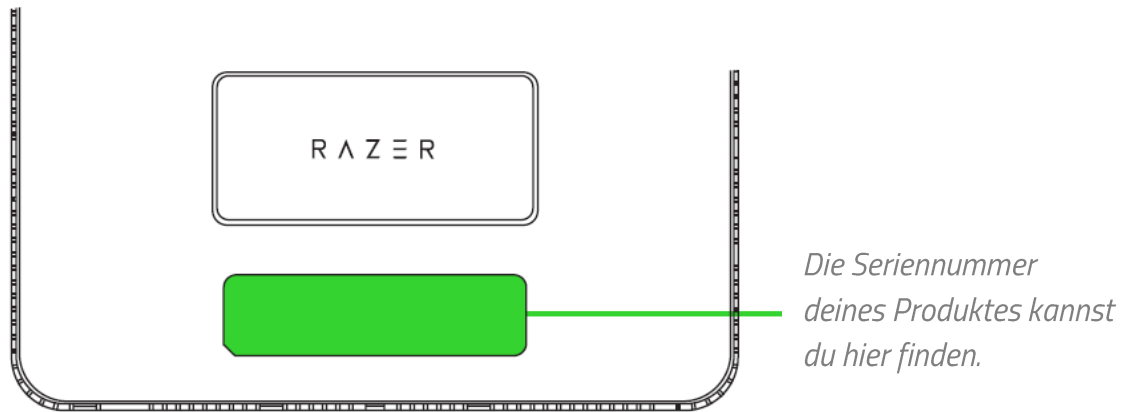

Noch Fragen? Wende dich bitte an dein Razer Support-Team unter [support.razer.com](https://support.razer.com)

---

## 3. TECHNISCHE DATEN

### RAZER KEY LIGHT CHROMA

- Lichtquelle: Weiße LEDs, RGB-LEDs
- Helligkeit: 2800 Lumen, regelbar von 0–100 %
- Farben: Weiß 3000 K – 7000 K, anpassbar, RGB
- CRI: 90

### STROMVERSORGUNG UND BEDIENUNG

- Bedienung: An/Aus-Schalter, Reset-Taste
- Stromversorgung: Netzteil (52,5 Watt)

### MECHANISCHE SPEZIFIKATIONEN

- Befestigung: Kugeladapter mit ¼-Zoll-Gewindeschraube
- Material: Aluminium
- Abmessungen: 360 mm x 260 mm
- Gewicht: ca. 1600 g

### BEFESTIGUNGSSPEZIFIKATIONEN

- Abmessungen – Stange + Adapter + Tischklemme: Min: 553 mm / Max: 1350 mm
- Gewicht – Stange + Adapter + Tischklemme: ca. 760 g
- Klemmenspielraum: 2,5 mm bis 75 mm

## 4. EINRICHTUNG

1. Lockere die Feststellschraube, bis du die Kugelkopf-Befestigung komplett auseinandernehmen kannst. Ist der Kugelkopf-Befestigungshalter der Halterungsstange in der Kugelkopf-Befestigung, ziehe die Feststellschraube an.

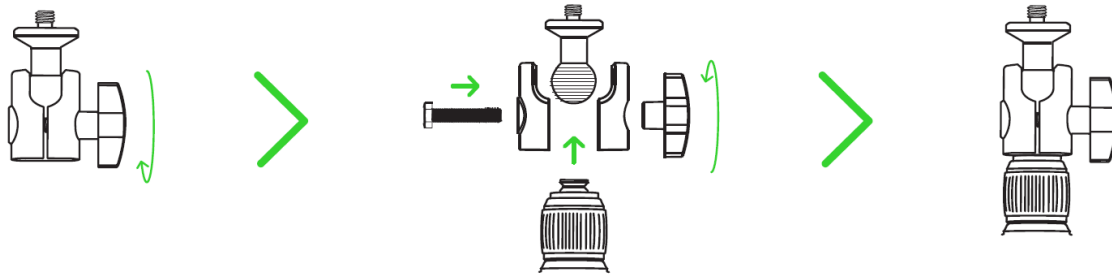

2. Befestige die ausziehbare Halterung sicher an der Tischklemme.

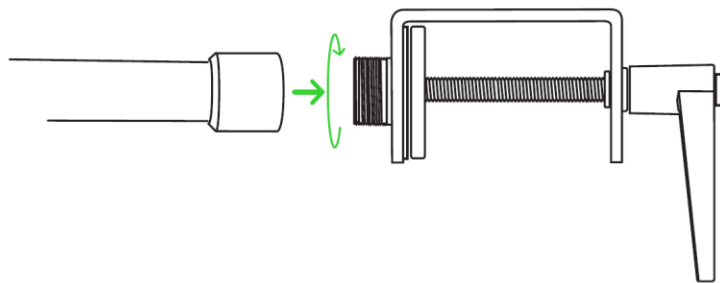

3. Lockere den Klemmenregulierungshebel, bis du die Öffnung der Tischklemme über die Kante deines Tisches schieben kannst und befestige sie dann sicher.

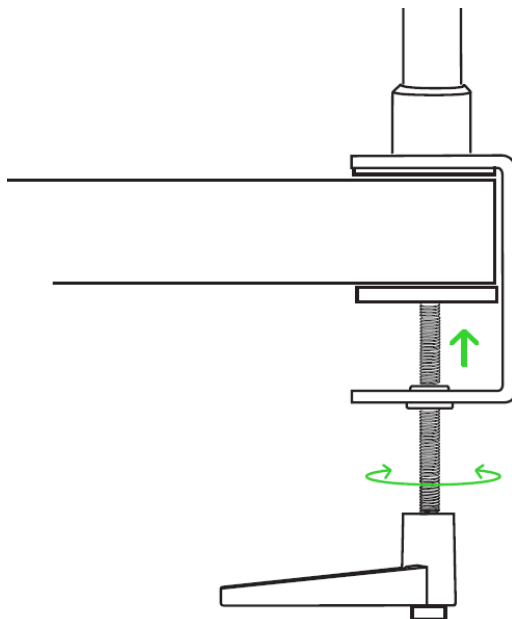

**i** Achte darauf, dass Tischklemme bündig an der Kante deines Tisches sitzt. Wurde die Tischklemme an einer Stelle angebracht, wo du den Hebel nicht komplett drehen kannst, ziehe und drehe den Klemmenregulierungshebel, um den Ausgangspunkt zu ändern.

4. Befestige das Razer Key Light Chroma mithilfe der Kugelkopf-Schraube.

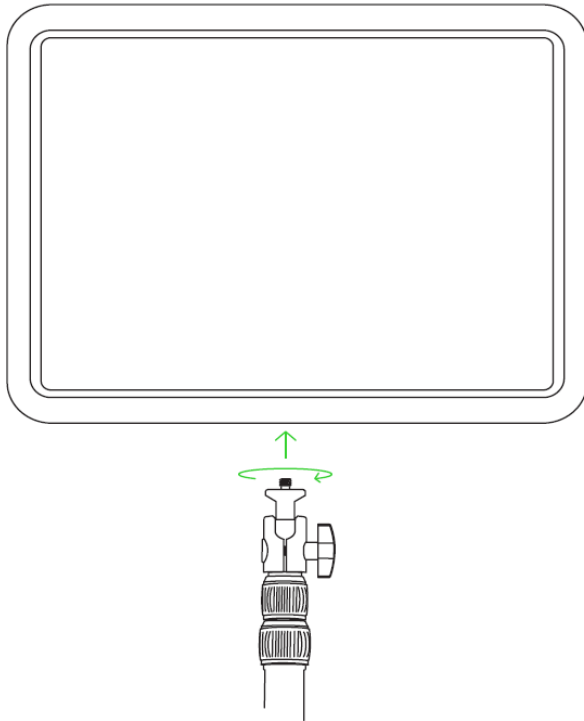

**i** Die Befestigungslöcher an jeder Seite des Razer Key Light Chroma ermöglichen dir eine Montage im Hoch- oder Querformat.

5. Wähle den passenden Netzstecker für deine Region und befestige ihn an dem Netzteil. Verbinde das Netzteil mit dem Razer Key Light Chroma und stecke dann den Stecker des Netzteils in eine Steckdose.

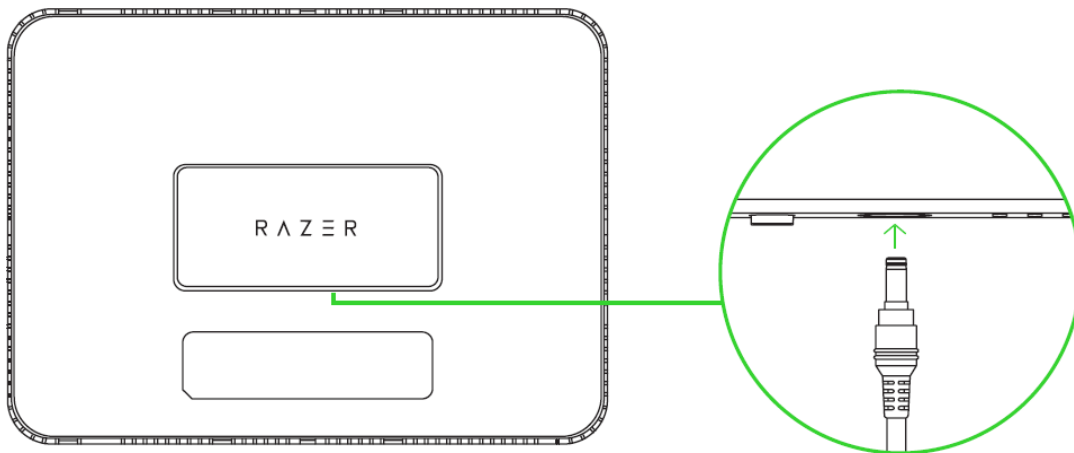

(Optional) Bei Bedarf kannst du das Verlängerungskabel mit dem Netzteil verbinden.

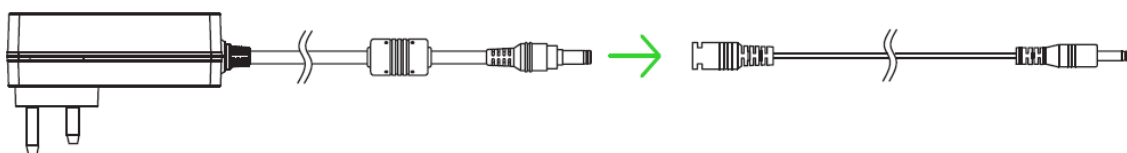

6. Schalte das Razer Key Light Chroma ein.

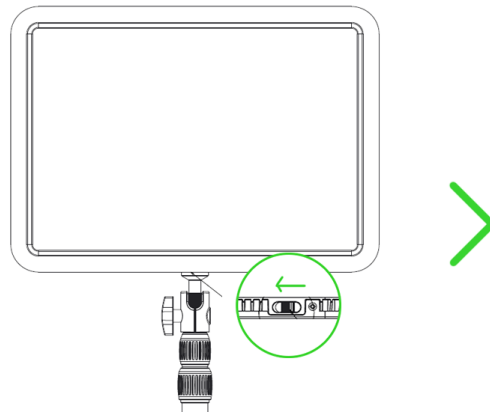

Das Razer Key Light Chroma ist nun bereit für den Einsatz.

---

## 5. SO KANNST DU DAS RAZER KEY LIGHT CHROMA INDIVIDUELL ANPASSEN

**i** Du musst das Razer Key Light Chroma mit einem 2,4-GHz-WLAN-Netzwerk verbinden, bevor du es zur Beleuchtung einsetzen kannst. Du kannst eine WLAN-Verbindung mit jedem PC oder Android- / iOS-Gerät einrichten. Wenn du aufgefordert wirst, das Razer Key Light Chroma mit einem WLAN-Netzwerk zu verbinden, achte darauf, dass du das gleiche WLAN-Netzwerk wie bei deinem PC oder mobilen Gerät auswählst.

### MIT DER RAZER SYNAPSE APP AUF PC / LAPTOP

1. Lade dir Razer Synapse unter [razer.com/synapse](https://razer.com/synapse) herunter und installiere die App. Stellen Sie für bestehende Benutzer sicher, dass Razer Synapse auf die neueste Version aktualisiert wird.
2. Registriere dich für eine Razer ID oder melde dich mit einem vorhandenen Konto an.
3. Schalte das Razer Key Light Chroma ein.

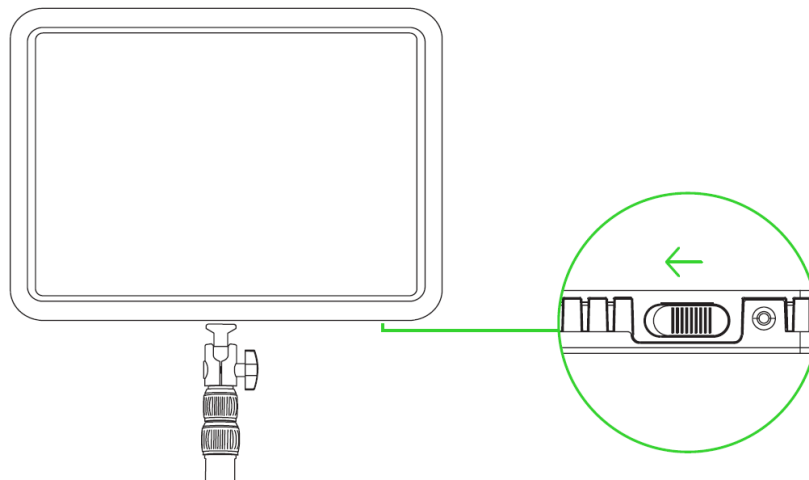

4. Lass im eingeschalteten Modus die Reset-Taste 3 Sekunden gedrückt, um den Kopplungsmodus zu aktivieren. Das Razer Key Light Chroma blinkt nun blau, was bedeutet, dass der Kopplungsmodus aktiviert ist.

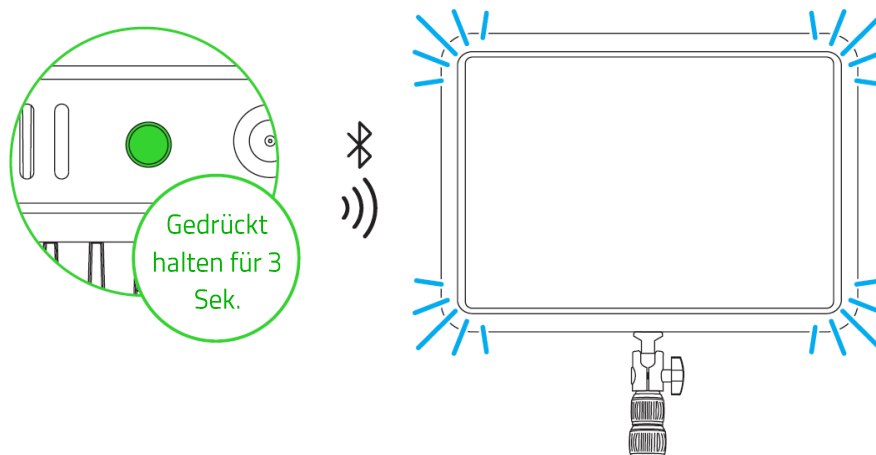

5. Klicke bei Razer Synapse auf deinen Avatar, wähle ein anderes WLAN-Gerät und folge den Anweisungen auf dem Bildschirm.

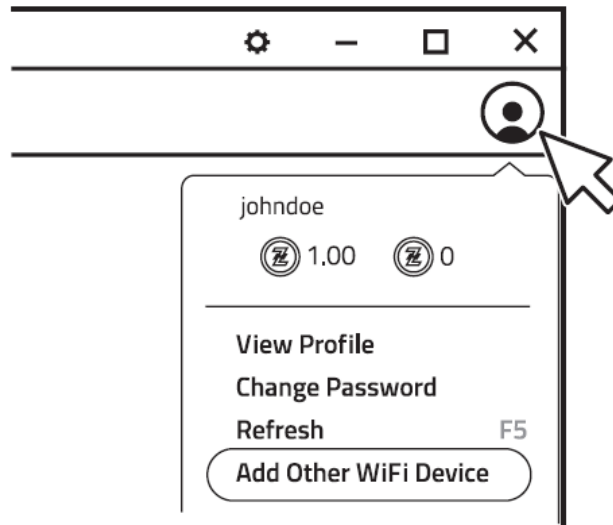

6. Führe bei Aufforderung ein Update durch und warte, bis Razer Synapse das Razer Key Light Chroma eingerichtet. Das Razer Synapse Cockpit führt nun das Razer Key Light Chroma unter den Geräten auf.

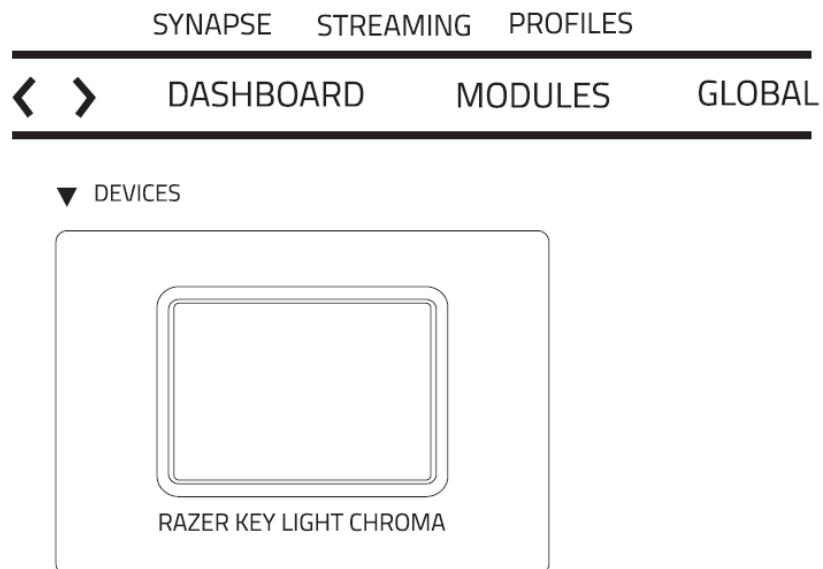

**i** Wenn du das Razer Key Light Chroma individuell anpassen möchtest, achte darauf, dass sich dein PC im gleichen 2,4-GHz-WLAN-Netzwerk wie bei der Einrichtung befindet.

Du kannst nun das Razer Key Light Chroma per Razer Synapse anpassen.

## MOBILES GERÄT PER RAZER STREAMING APP

1. Lade dir die Razer Streaming App für dein mobiles Gerät herunter.



2. Lass im eingeschalteten Modus die Reset-Taste 3 Sekunden gedrückt, um den Kopplungsmodus zu aktivieren. Das Razer Key Light Chroma blinkt nun blau, was bedeutet, dass der Kopplungsmodus aktiviert ist.

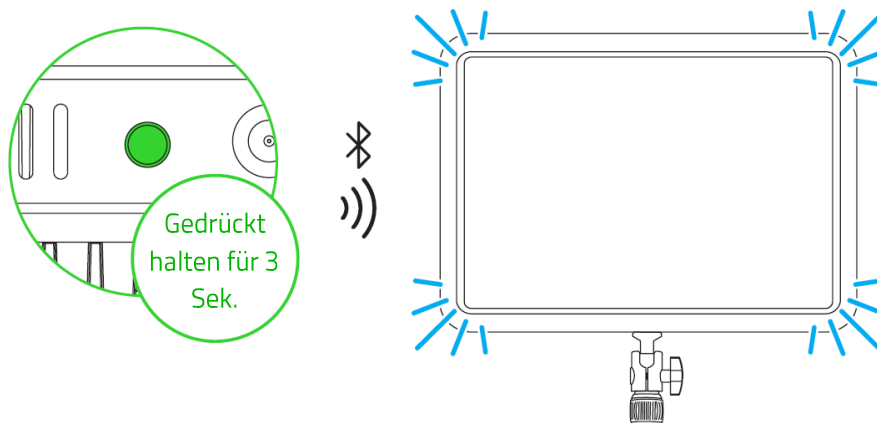

3. Starte die App und folge den Anweisungen auf dem Bildschirm. Das Razer Key Light Chroma leuchtet nun statisch weiß, was bedeutet, dass es mit deinem Netzwerk verbunden ist.

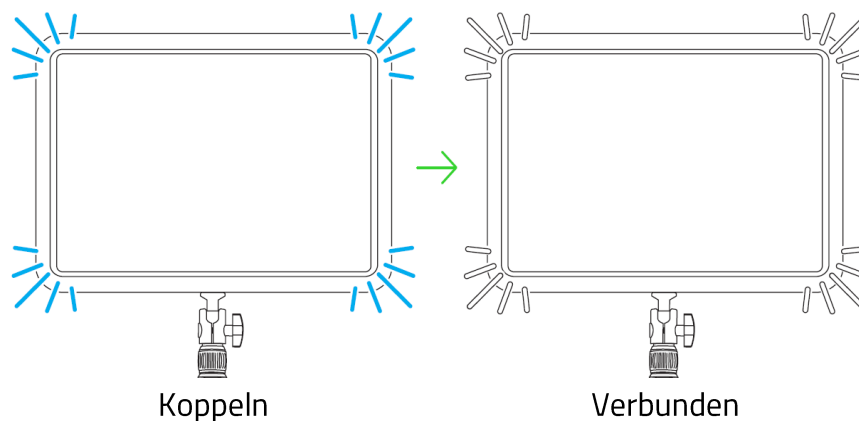

*Wenn du das Razer Key Light Chroma individuell anpassen möchtest, achte darauf, dass sich dein mobiles Gerät im gleichen 2,4-GHz-WLAN-Netzwerk wie bei der Einrichtung befindet.*

Du kannst nun das Razer Key Light Chroma per Razer Streaming App anpassen.

---

## 6. SO VERWENDEST DU DAS RAZER KEY LIGHT CHROMA

### AUF WERKSEINSTELLUNGEN ZURÜCKSETZEN

Wenn du das Razer Key Light Chroma auf seine Werkseinstellungen zurücksetzt, kannst du alle Einstellungen am Gerät entfernen.

1. Lass im eingeschalteten Modus die Reset-Taste 10 Sekunden gedrückt. Das Razer Key Light Chroma blinkt nun kurz weiß und blau, was bedeutet, dass das Gerät zurückgesetzt wurde und der Kopplungsmodus aktiviert ist.

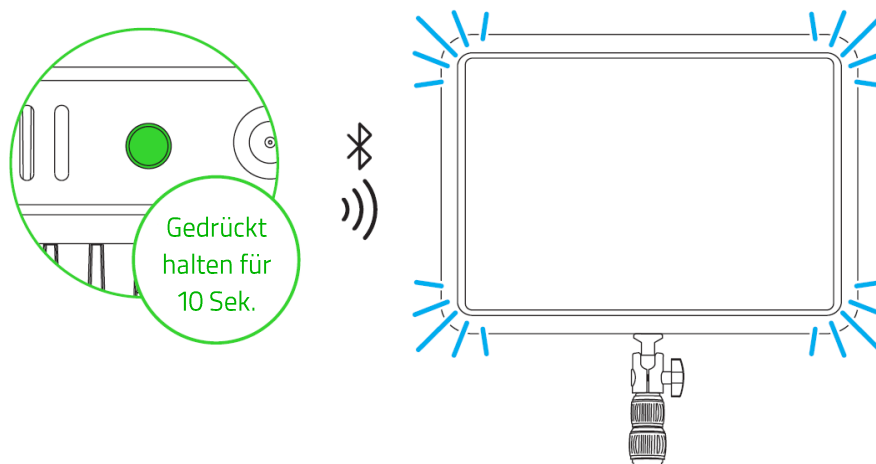

2. Benutze die Razer Synapse App (PC) oder die Razer Streaming App (mobile Geräte), um das Razer Key Light Chroma mit einem neuen Gerät zu verbinden.

### SO PASST DU DIE HÖHE AN

Lockere eine der Höhenfeststellschrauben, um die Höhe der Stange je nach Bedarf anzupassen. Ziehe die Schraube(n) wieder fest, um die Stange in der gewünschten Höhe zu fixieren.

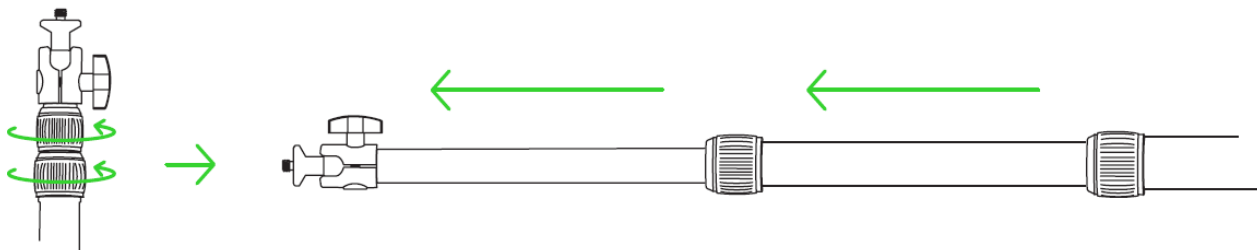

## SO INSTALLIERST DU DIE KABEL-CLIPS

Schiebe bei ausgefahrener Halterungsstange die Kabel-Clips auf die richtigen Segmente Halterungsstange und führe das Netzteil-Kabel durch jeden Clip hindurch.

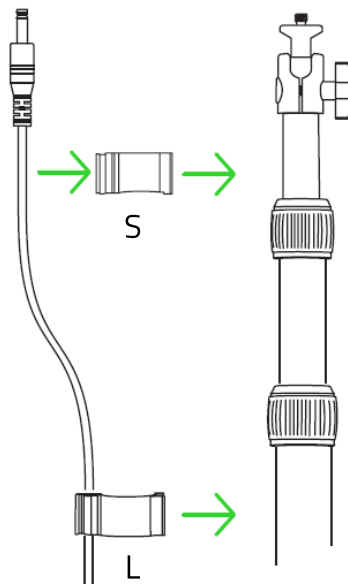

## SO PASST DU DEN WINKEL AN

Lockere die Kugelkopf-Stellschraube, um die Neigung des Razer Key Light Chroma je nach Bedarf anzupassen. Ziehe die Schraube wieder fest, um den Winkel zu fixieren.

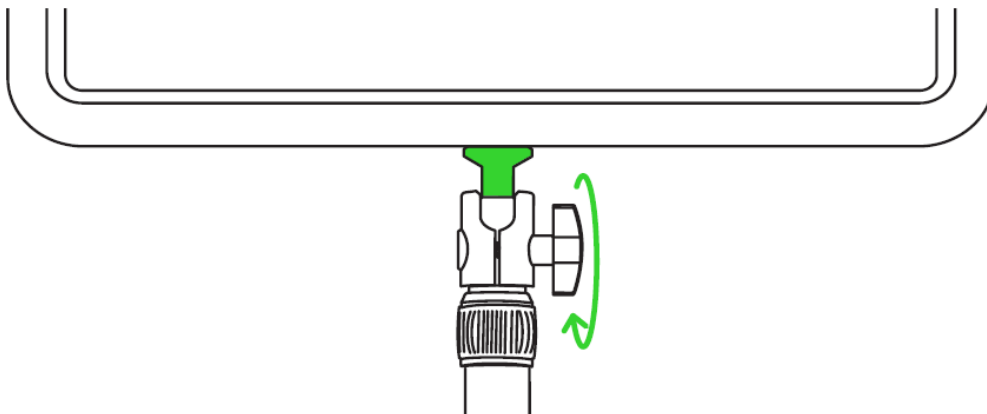

---

## 7. SO KONFIGURIERST DU DEINE RAZER KEY LIGHT CHROMA

**i** *Internetverbindung benötigt für Installation, Updates und cloud-basierte Features. Die Registrierung für eine Razer ID ist empfohlen, aber optional. Bei allen Features sind Änderungen vorbehalten, abhängig von der aktuellen Softwareversion, den angeschlossenen Geräten und unterstützten Apps und Software-Lösungen.*

### REGISTERKARTE "SYNAPSE"

Die Registerkarte "Synapse" ist die Standardregisterkarte, wenn du Razer Synapse zum ersten Mal startest.

### Cockpit

Die Registerkarte "Cockpit" bietet dir eine Übersicht über Razer Synapse. Von dort aus kannst du auf alle deine Razer-Geräte, Module und Online-Dienste zugreifen.

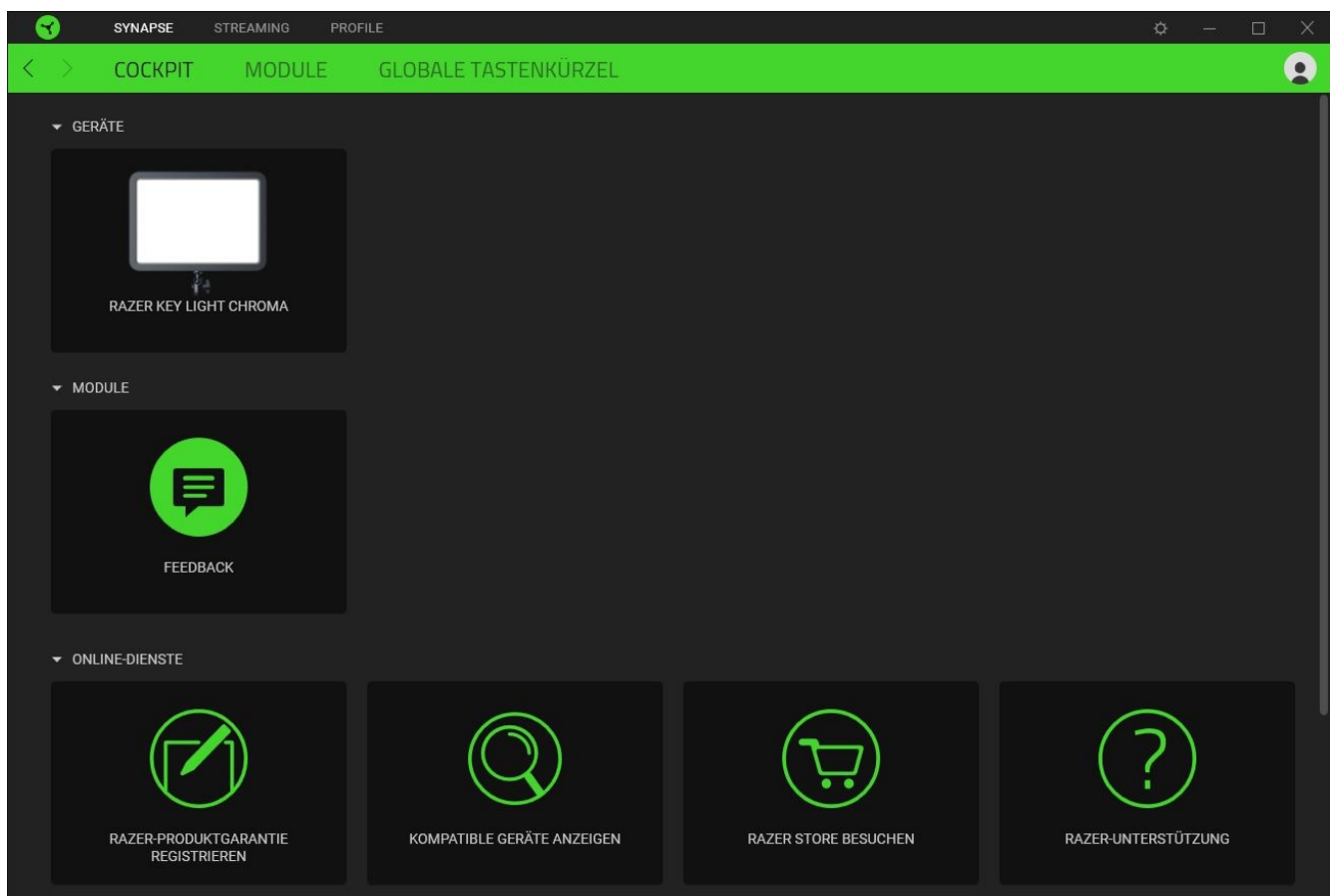

## Module

Unter der Registerkarte "Module" werden alle installierten und zur Installation verfügbaren Module angezeigt.

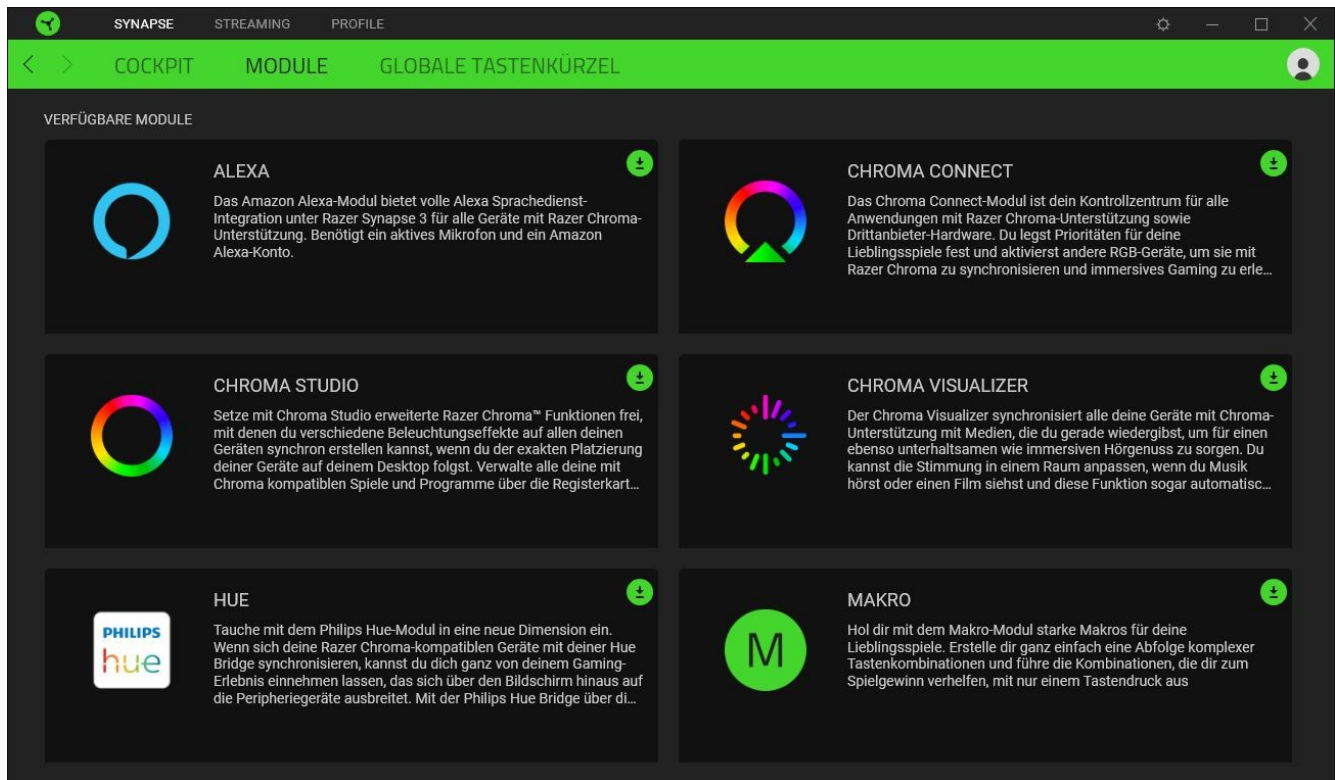

## Globale Tastenkürzel

Du kannst Aktionen oder Funktionen von Razer Synapse selbst definierten Tastenkombinationen zuweisen, die alle profilspezifischen Tastenzuweisungen außer Kraft setzen. [Erfahre mehr über Profil](#)

**!** Nur Eingaben von Geräten, die Razer Synapse unterstützen, werden erkannt.

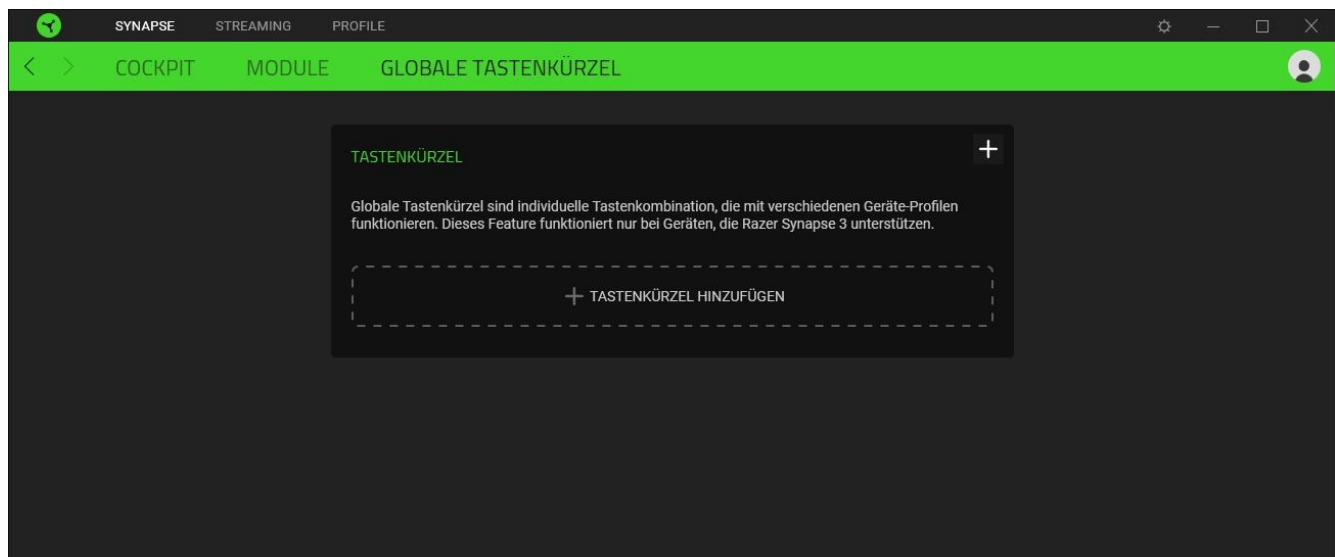

## REGISTERKARTE "STREAMING"

Über die Registerkarte "Streaming" kannst du die Wärme und die Helligkeit der Beleuchtung deines Razer Geräts anpassen und sogar einen Chroma-Effekt anwenden, der am besten zur Stimmung deines Streams passt.

### Beleuchtung

Über die Registerkarte "Beleuchtung" kannst du die Beleuchtung deines Razer Geräts anpassen.

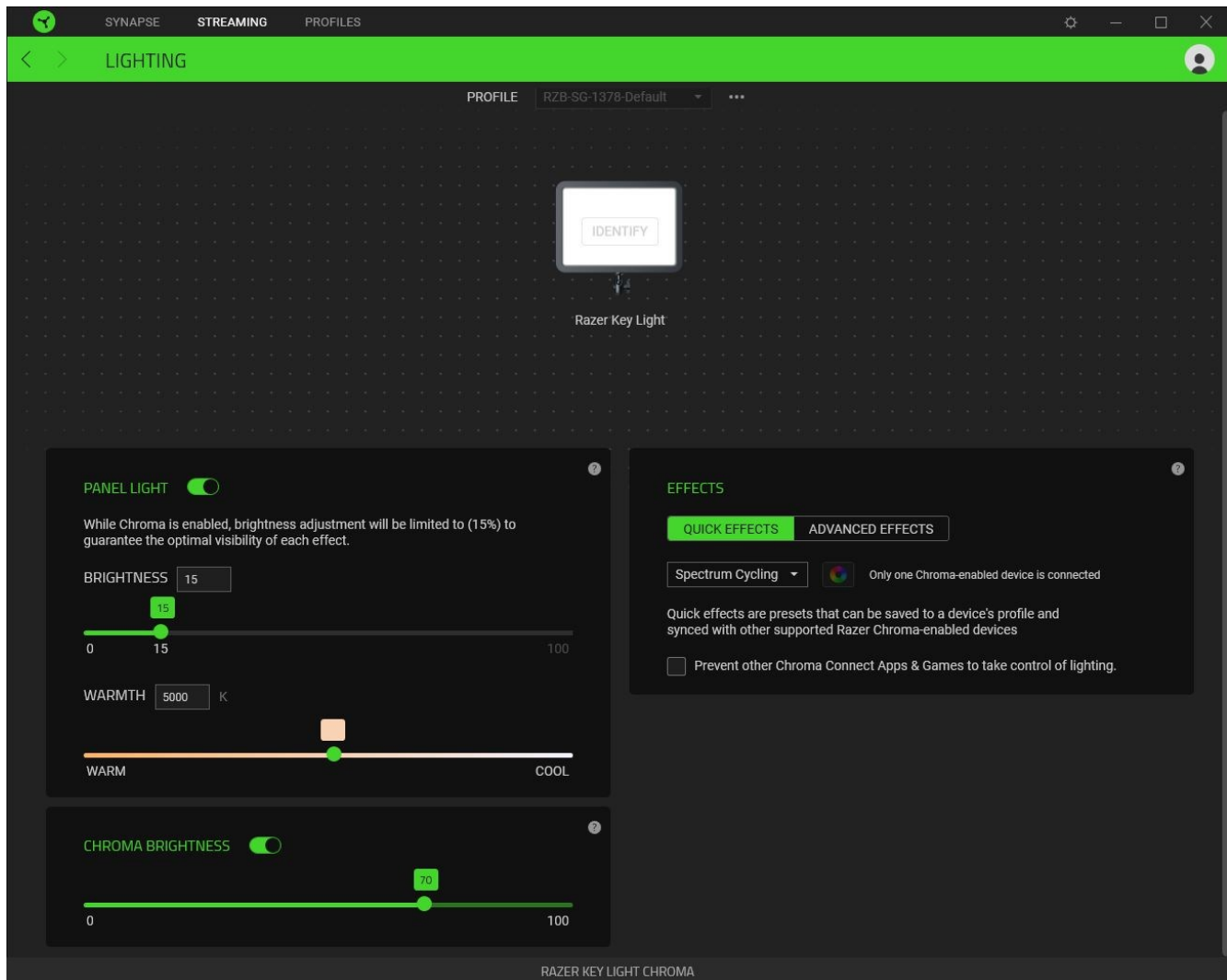

### Profil

In deinem Profil werden die Einstellungen für alle deine Razer Geräte gespeichert. Standardmäßig basiert die Profilbezeichnung auf deinem Systemnamen. Um ein Profil hinzuzufügen, umzubenennen, zu duplizieren oder zu löschen, klicke einfach die Schaltfläche ( ●●● ) an.

### Panel-Beleuchtung

Helligkeit und Wärme des weißen Lichts des Panels anpassen. Du kannst das weiße Licht deines Razer Geräts mithilfe der Option "Panel-Beleuchtung" ausschalten oder Luminanz und Wärme mithilfe der Schieberegler auf die gewünschten Werte setzen.





 Ist Chroma Helligkeit aktiviert, ist die Helligkeit des Panels automatisch auf 15 % begrenzt, damit jeder Chroma-Effekt optimal zu sehen ist.

### Chroma-Helligkeit

Helligkeit des aktiven Chroma-Effekts mithilfe des Schiebereglers anpassen. Das Deaktivieren dieser Option schaltet automatisch den Bereich "Effekte" aus.

### Effekte

Es gibt eine Anzahl an vordefinierten Effekten, die ausgewählt und auf die Beleuchtung deines Geräts angewendet werden können:

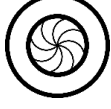
	Name	Beschreibung	Einrichtung
	Atmung	Die Beleuchtung pulsiert in der ausgewählten Farbe bzw. den ausgewählten Farben.	Wähle bis zu zwei Farben oder Zufallsfarben.
	Durchlaufen des Farbspektrums	Die Beleuchtung wechselt in einer Endlosschleife zwischen 16,8 Millionen Farben.	Keine weitere Anpassung erforderlich.
	Sternenfunkeln	Farben individuell oder per Zufall festlegen, die für einen per Zufall bestimmte Zeit und Dauer leuchten und sich verdunkeln.	Wähle bis zu zwei Farben oder Zufallsfarben und dann die Dauer.
	Statisch	Das Gerät leuchtet in der ausgewählten Farbe.	Wähle eine Farbe.
	Welle	Die Beleuchtung scrollt in die gewählte Richtung.	Wähle eine Richtung und lege fest, wie schnell die Beleuchtung scrollen soll
	Rad	Die Beleuchtung der rotiert mit einem Standard-Farbspektrum in die gewählte Richtung.	Wähle eine Richtung und lege fest, wie schnell die Beleuchtung rotieren soll

Solltest du noch andere Geräte mit Razer Chroma-Unterstützung besitzen, kannst du durch Anklicken der Schaltfläche Chroma Sync (  ) ihre Beleuchtungseffekte mit deinem Razer Gerät

synchronisieren. Du kannst auch per Razer Synapse andere Chroma Connect-Apps und Spiele daran hindern, die Kontrolle über den Effekt deiner Wahl zu übernehmen.

**i** *Nur Geräte, die den ausgewählten Beleuchtungseffekt unterstützen, werden synchronisiert.*

### *Erweiterte Effekte*

Mithilfe der Option "Erweiterte Effekte" kannst du einen Chroma-Effekt wählen, um ihn mit deinem Razer Chroma-Gerät zu verwenden. Um deinen eigenen Chroma-Effekt zu erstellen, klicke einfach auf die Chroma Studio-Schaltfläche (  ).

**i** *Diese Funktion kannst du nur nutzen, falls du das Chroma Studio-Modul installiert hast.*



## REGISTERKARTE "PROFILE"

Über die Registerkarte "Profile" kannst du ganz leicht deine Profile verwalten und sie mit deinen Spielen und Anwendungen verknüpfen.

### Geräte

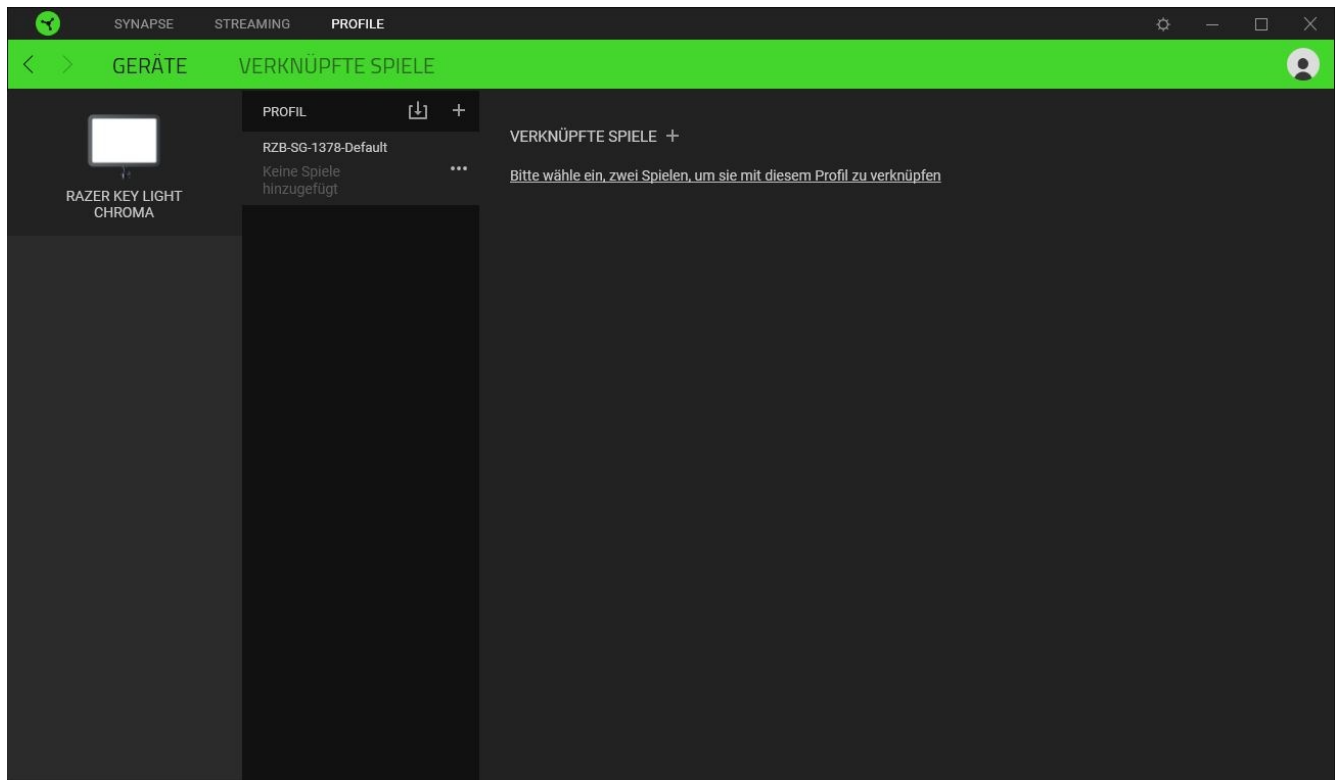
Hier kannst du sehen, welches Razer-Gerät ein bestimmtes Profil verwendet oder welcher Chroma-Effekt mit bestimmten Spielen verknüpft ist.



Du kannst Profile von deinem Computer oder aus der Cloud importieren. Klicke dazu auf die Importieren-Schaltfläche (  ), lege neue Profile für das ausgewählte Gerät mithilfe der Hinzufügen-Schaltfläche (  ). Um ein Profil umzubenennen, zu duplizieren, zu exportieren oder zu löschen, klicke einfach auf die Diverses-Schaltfläche (  ). Jedes Profil kann sich auf Wunsch automatisch aktivieren, wenn du eine bestimmte Anwendung startest mithilfe der Option "Verknüpfte Spiele" startest.

## Verknüpfte Spiele

Die Registerkarte "Verknüpfte Spiele" gibt dir die Möglichkeit, Spiele hinzuzufügen, Peripheriegeräte anzusehen, die mit Spielen verknüpft sind, oder nach hinzugefügten Spielen zu suchen. Du kannst auch Spiele alphabetisch sortieren oder danach, welche zuletzt oder am häufigsten gespielt wurden. Hinzugefügte Spiele werden dort auch dann noch aufgeführt, wenn sie nicht mehr mit einem Razer-Gerät verknüpft sind.

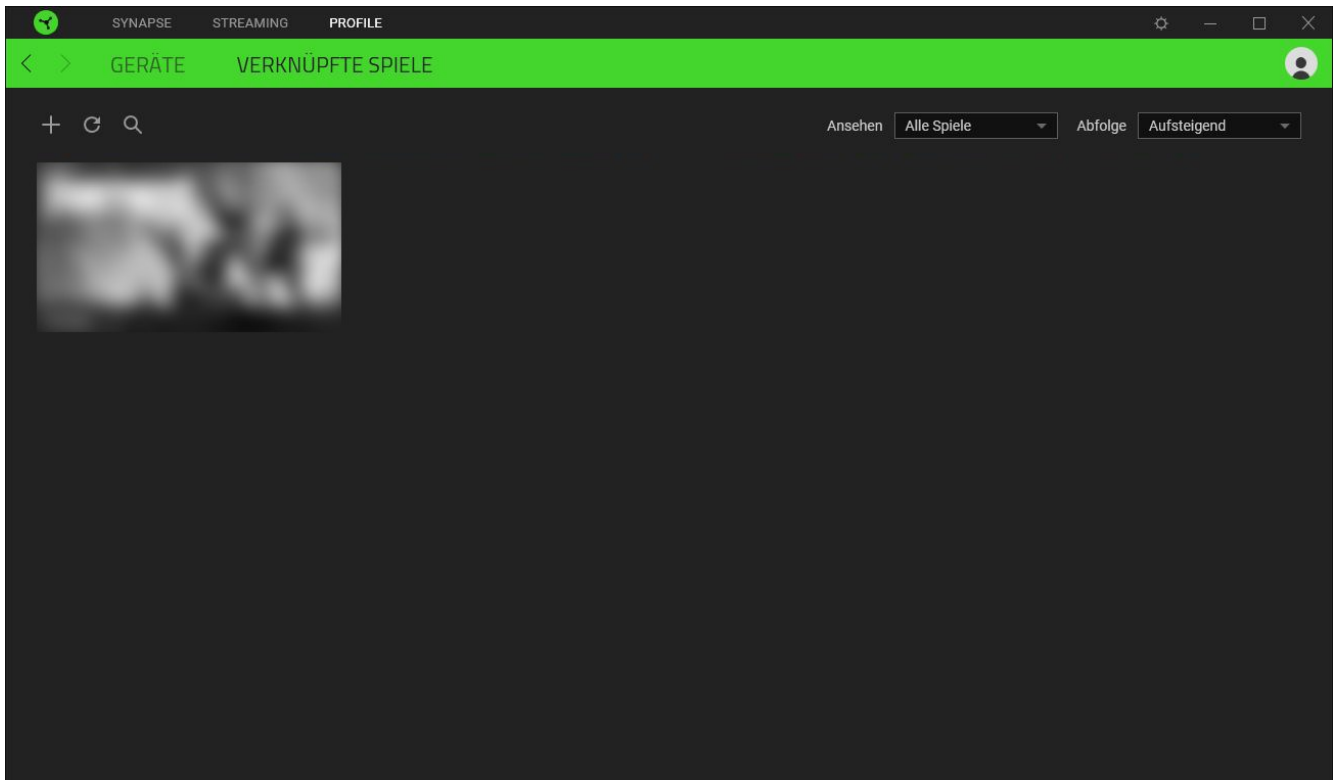

Um deine Spiele mit verbundenen Razer Geräten zu verknüpfen, klicke einfach auf ein Spiel in der Liste, dann auf "Gerät und Profil auswählen, um im Spiel automatisch zu starten" um das Razer Gerät zum Verknüpfen auszuwählen. Sobald du eine Verknüpfung angelegt hast, kannst du auf die Diverses-Schaltfläche ( ●●● ) des entsprechenden Geräts klicken, um ein bestimmtes Profil auszuwählen.

## EINSTELLUNGEN-FENSTER

Im Einstellungen-Fenster, das du per Klick auf die Schaltfläche ( ⚙ ) von Razer Synapse aufrufst, kannst du den Start und die Anzeigesprache von Razer Synapse anpassen, dir das Handbuch jedes verbundenen Razer-Geräts ansehen oder jedes verbundene Razer-Gerät auf seine Werkseinstellungen zurücksetzen.

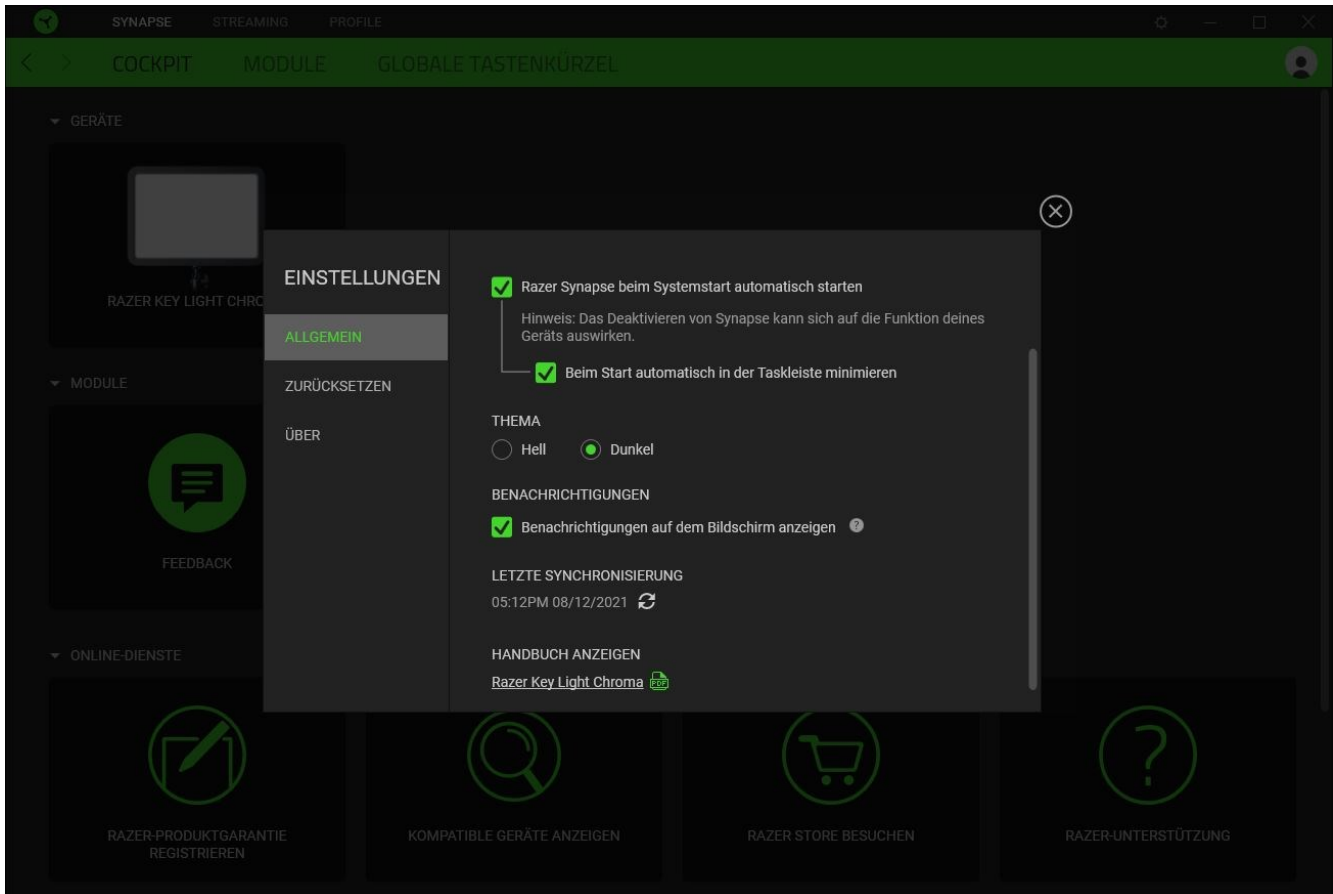

### Standard-Registerkarte

Die Standard-Registerkarte des Einstellungen-Fensters ist die Registerkarte "Allgemein". Von hier aus kannst du die Anzeigesprache der Software, ihr Verhalten beim Start anpassen und das Anzeige-Thema anpassen. Du kannst auch manuell deine Profile mit der Cloud synchronisieren ( ↻ ) oder dir das Handbuch aller verbundenen Razer Geräte und installierter Module ansehen.

### Registerkarte "Zurücksetzen"

Mithilfe der Registerkarte "Zurücksetzen" kannst du alle verbundenen Razer Geräte auf ihre Werkseinstellungen zurücksetzen und/oder Razer Synapse-Tutorials zurücksetzen, um dich mit den neuen Features von Razer Synapse vertraut zu machen.

**!** *Alle im integrierten Speicher der ausgewählten Geräte gesicherten Profile werden gelöscht, wenn du ein Razer Gerät zurücksetzt.*

## **Registerkarte "Über"**

Über die Registerkarte "Über" kannst du dir kompakte Software-Informationen, Copyright-Angaben und Links zu den Nutzungsbedingungen anzeigen lassen. Mithilfe dieser Registerkarte kannst du auch nach Software-Updates suchen oder schnell auf die Razer-Communitys in den Sozialen Medien zugreifen.

---

## 8. SICHERHEIT UND WARTUNG

### SICHERHEITSRICHTLINIEN

Um die größtmögliche Sicherheit bei der Benutzung deines Razer Key Light Chroma zu gewährleisten, empfehlen wir die Einhaltung der folgenden Richtlinien:

Solltest du Probleme beim normalen Betrieb des Geräts haben und die Fehlerbehebung schafft keine Abhilfe, trenne das Gerät von der Stromversorgung und wende dich an die Razer Hotline. Hilfe findest du auch unter [support.razer.com](https://support.razer.com).

Nimm das Gerät nicht auseinander und benutze es nicht mit abweichender Stromspannung. Deine Garantie würde sonst erlöschen.

Benutze die Tischklemme immer mit einer ebenen, stabilen Oberfläche, um Verletzungen und/oder Beschädigungen am Gerät vorzubeugen.

Verwende oder installiere das Gerät und seine Komponenten nicht in der Nähe von Wasser, Feuchtigkeit, Lösungsmitteln oder feuchten Oberflächen und setze das Gerät nicht längere Zeit höheren Temperaturen oder direktem Sonnenlicht aus.

Bitte ersetze nicht die Lichtquelle dieses Geräts. Sie sollte immer nur vom Hersteller, dessen Support oder anderem, vergleichbar qualifiziertem Personal ausgetauscht werden.

Halte das Gerät und seine Komponenten von Flüssigkeiten, Feuchtigkeit und Nässe fern. Betreibe das Gerät und seine Komponenten nur innerhalb eines Temperaturbereichs von 0 °C bis 35 °C. Sollte die Temperatur außerhalb dieses Bereiches liegen, trenne das Gerät von der Stromversorgung und/oder schalte es aus, bis die Temperatur sich wieder auf ein geeignetes Maß eingeepegelt hat.

### WARTUNG UND BENUTZUNG

Dein Razer Key Light Chroma benötigt nur ein geringes Ausmaß an Wartung, um in einem optimalen Zustand zu bleiben. Wir empfehlen, es einmal monatlich mit einem weichen Tuch oder einem Wattestäbchen zu reinigen, um das Ansammeln von Schmutz zu vermeiden. Verwende keine Seife oder aggressive Reinigungsmittel.

---

## 9. RECHTLICHE HINWEISE

### INFORMATIONEN ZUM URHEBERRECHT UND ZUM GEISTIGEN EIGENTUM

© 2025 Razer Inc. Alle Rechte vorbehalten. Razer, das dreiköpfige Schlangen-Logo, das Razer-Logo, "For Gamers. By Gamers" und "Razer Chroma" sind Marken oder eingetragene Marken von Razer Inc. und/oder angeschlossenen Unternehmen in den Vereinigten Staaten und anderen Ländern. Das eigentliche Produkt kann von Fotos und Bildern abweichen. Alle anderen Warenzeichen sind Eigentum der jeweiligen Inhaber. Die Garantie ist außerhalb der für den Vertrieb beabsichtigten Region nicht gültig.

Android, Google, Google Logo, Google Play, and the Google Play logo are registered trademarks of Google LLC.

Apple, the Apple logo, and iPhone are trademarks of Apple Inc., registered in the U.S. and other countries. App Store is a service mark of Apple Inc. iOS is a trademark or registered trademark of Cisco in the U.S. and other countries and is used under license.

The Bluetooth® word mark and logos are registered trademarks owned by Bluetooth SIG, Inc., and any use of such marks by Razer is under license.

Windows and the Windows logo are trademarks of the Microsoft group of companies.

Razer Inc. ("Razer") kann über Copyrights, Marken, Geschäftsgeheimnisse, Patente, Patentanträge oder andere Rechte an geistigem Eigentum (eingetragen oder nicht) hinsichtlich des Produkts in diesem Handbuch verfügen. Razer gewährt durch die Bereitstellung dieses Handbuchs keine Lizenz für diese Copyrights, Marken, Patente oder anderen Formen von geistigem Eigentum. Das Razer Key Light Chroma (das "Produkt") kann sich von den Abbildungen auf der Verpackung oder anderswo unterscheiden. Razer übernimmt keine Haftung für solche Unterschiede oder für eventuelle Fehler. Die in diesem Handbuch enthaltenen Informationen können sich ohne Ankündigung jederzeit ändern.

### EINGESCHRÄNKTE PRODUKTGARANTIE

Die neusten und aktuellsten Bedingungen der Eingeschränkten Produktgarantie findest du unter [razer.com/warranty](https://www.razer.com/warranty).

### HAFTUNGSBESCHRÄNKUNG

Razer haftet in keinem Falle für verlorene Gewinne, Verluste von Informationen oder Daten, besondere, zufällige, indirekte, strafrechtliche oder Folgeschäden, die sich aus dem Vertrieb, dem Verkauf, dem Wiederverkauf, dem Gebrauch oder Nichtgebrauch des Produkts ergeben. Razer ist in keinem Falle verpflichtet, für höhere Summen als den Einzelhandelspreis des Produkts zu haften.

## **ALLGEMEIN**

Diese Bedingungen unterliegen dem Recht des Staates, in dem das Produkt erworben wurde. Wenn eine hierin enthaltene Bestimmung ungültig oder nicht durchsetzbar ist, wird sie (soweit sie ungültig oder nicht durchsetzbar ist) unwirksam und wird ohne Einfluss auf die verbleibenden Bestimmungen aus der Auslegung dieser Vereinbarung ausgeschlossen. Razer behält sich das Recht vor, jede Bedingung jederzeit und ohne Vorankündigung zu ändern.